

ФЕДЕРАЛЬНАЯ СЛУЖБА ГОСУДАРСТВЕННОЙ СТАТИСТИКИ

**УПРАВЛЕНИЕ ФЕДЕРАЛЬНОЙ СЛУЖБЫ
ГОСУДАРСТВЕННОЙ СТАТИСТИКИ ПО ХАБАРОВСКОМУ КРАЮ,
МАГАДАНСКОЙ ОБЛАСТИ, ЕВРЕЙСКОЙ АВТОНОМНОЙ ОБЛАСТИ
И ЧУКОТСКОМУ АВТОНОМНОМУ ОКРУГУ
(ХАБАРОВСКСТАТ)**

ХАБАРОВСКИЙ КРАЙ СТАТИСТИЧЕСКИЙ ЕЖЕГОДНИК

2017

Хабаровск

УДК 311.312
ББК 65.9 (2)-05+65.9(2Рос55-4Хаб)-05
Х147

Редакционная коллегия:

С.И. Позолотин – Председатель редакционной коллегии

**Г.Н. Верх, Е.И. Грובה, М.В. Колягин, Т.В. Комягина, Н.И. Коновалова,
В.В. Кузьминова, Т.А. Мезенцева, Л.А. Молодковец, А.С. Нотевская,
И.В. Першкова, А.В. Песоцкая, Н.В. Петрушечкина, Л. С. Сивцова,
И.В. Собченко, Н.О. Черных, М.А. Чурбанова**

Хабаровский край: Стат. ежегодник. / Хабаровскстат –
Х147 г. Хабаровск, 2017– 254с.

В издании представлена информация о социально-экономическом положении Хабаровского края в 2012–2016 гг.

Помещены данные, характеризующие административно-территориальное устройство края, демографические процессы, проблемы занятости и безработицы, уровень жизни населения. Публикуются сведения о социальной сфере, производстве товаров и услуг, инвестиционной деятельности, ценах и тарифах, финансах, институциональных преобразованиях, внешней торговле.

Сборник предназначен для работников органов управления, руководителей организаций, научных, предпринимательских и банковских кругов, профессорско-преподавательского состава, аспирантов и студентов вузов, других заинтересованных пользователей.

**УДК 311.312
ББК 65.9 (2)-05+65.9(2Рос55-4Хаб)-05**

**© Управление Федеральной службы
государственной статистики
по Хабаровскому краю,
Магаданской области,
Еврейской автономной области
и Чукотскому автономному округу, 2017**

E-mail: habstat@habstat.ru
<http://habstat.qks.ru>

ПРЕДИСЛОВИЕ

Настоящий сборник является наиболее полным ежегодным изданием Хабаровскстата, отражающим явления и процессы, происходящие в экономике и социальной сфере края.

При подготовке издания использованы материалы, полученные органами государственной статистики от организаций и населения путем проведения переписей, выборочных обследований и других форм статистического наблюдения, а также ведомственная информация территориальных подразделений федеральных служб и краевых организаций.

Открывают издание основные социально-экономические характеристики Хабаровского края.

Широко представлена информация о населении, его занятости и уровне благосостояния, жилищных условиях, состоянии здоровья и медицинском обслуживании, культуре.

Приведенные в ежегоднике показатели системы национальных счетов освещают макроэкономические аспекты функционирования экономики региона. Один из разделов сборника содержит общую характеристику организаций, информацию о малом предпринимательстве.

Значительное место в сборнике отведено показателям, характеризующим положение в организациях отдельных видов экономической деятельности – сельского хозяйства, строительства, автомобильного транспорта, связи, в организациях, обслуживающих население. Публикуются сведения о деятельности организаций добывающих, обрабатывающих производств и производства и распределения электроэнергии, газа и воды. Приведена информация о науке и инновациях, финансовом состоянии, инвестициях, ценах и тарифах, внешней торговле.

Настоящий ежегодник содержит, в основном, тот же круг статистических показателей, что и предыдущее издание, вместе с тем, в сборник помещены новые таблицы.

Данные за 2015 год по некоторым показателям уточнены по сравнению с опубликованными ранее, за 2016 год в ряде случаев являются предварительными.

ОТВЕТСТВЕННЫЕ ЗА РАЗДЕЛЫ СБОРНИКА:

ТЕРРИТОРИЯ И АДМИНИСТРАТИВНО-ТЕРРИТОРИАЛЬНОЕ ДЕЛЕНИЕ	Л.А. Молодковец	45-68-62
	Н.В. Петрушечкина	45-68-58
НАСЕЛЕНИЕ	Л.А. Молодковец	45-68-62
ТРУД	М.А. Чурбанова	45-68-17
	Л.А. Молодковец	45-68-62
УРОВЕНЬ ЖИЗНИ НАСЕЛЕНИЯ	И.В. Першкова	47-04-31
	М.А. Чурбанова	45-68-17
	Т.А. Мезенцева	47-04-19
ЗДРАВООХРАНЕНИЕ	Л.А. Молодковец	45-68-62
	Н.И. Коновалова	45-68-59
КУЛЬТУРА, ОТДЫХ И ТУРИЗМ	М.А. Чурбанова	45-68-17
	Н.И. Коновалова	45-68-59
	Л.А. Молодковец	45-68-62
ПРАВОНАРУШЕНИЯ	Н.И. Коновалова	45-68-59
ОХРАНА ОКРУЖАЮЩЕЙ СРЕДЫ	Н.В. Петрушечкина	45-68-58
	Т.А. Мезенцева	47-04-19
СИСТЕМА НАЦИОНАЛЬНЫХ СЧЕТОВ И НАЦИОНАЛЬНОЕ БОГАТСТВО	А.В. Песоцкая	47-04-26
ПРЕДПРИЯТИЯ И ОРГАНИЗАЦИИ	Н.О. Черных	47-04-24
	Е.И. Грובה	47-04-30
	Т.А. Мезенцева	47-04-19
ДОБЫЧА ПОЛЕЗНЫХ ИСКОПАЕМЫХ, ОБРАБАТЫВАЮЩИЕ ПРОИЗВОДСТВА, ПРОИЗВОДСТВО И РАСПРЕДЕЛЕНИЕ ЭЛЕКТРОЭНЕРГИИ, ГАЗА И ВОДЫ	Е.И. Грובה	47-04-30
СЕЛЬСКОЕ И ЛЕСНОЕ ХОЗЯЙСТВО	Н.В. Петрушечкина	45-68-58
АВТОМОБИЛЬНЫЙ ТРАНСПОРТ	Н.И. Коновалова	45-68-59
СВЯЗЬ	Н.И. Коновалова	45-68-59
ИНФОРМАЦИОННЫЕ И КОММУНИКАЦИОННЫЕ ТЕХНОЛОГИИ	М.А. Чурбанова	45-68-17
ТОРГОВЛЯ И УСЛУГИ	Н.И. Коновалова	45-68-59
НАУКА И ИННОВАЦИИ	М.А. Чурбанова	45-68-17
	А.В. Песоцкая	47-04-26
	Е.И. Грובה	47-04-30
ФИНАНСЫ	М.А. Чурбанова	45-68-17
	Т.А. Мезенцева	47-04-19
ИНВЕСТИЦИИ	Т.А. Мезенцева	47-04-19
ЦЕНЫ И ТАРИФЫ	Т. В. Комягина	47-04-13
ВНЕШНЯЯ ТОРГОВЛЯ	Н.И. Коновалова	45-68-59

В сборнике приняты условные обозначения:

- явление отсутствует ... данных не имеется
- 0,0 значение показателя меньше единицы измерения

В отдельных случаях незначительные расхождения между итогом и суммой слагаемых объясняются округлением данных.

**ХАБАРОВСКИЙ КРАЙ.
СТАТИСТИЧЕСКИЙ ЕЖЕГОДНИК
2017**

Ответственные за выпуск:

А. В. Песоцкая

Е.В. Кошечкина

Тел 47-04-26

Компьютерная верстка

Е.В. Кошечкина

Заказ № от 29.12.2017

Тираж 3 экз.

Хабаровскстат
г. Хабаровск, ул. Фрунзе, 69

СОДЕРЖАНИЕ

ПРЕДИСЛОВИЕ	3
ТЕРРИТОРИЯ И АДМИНИСТРАТИВНО-ТЕРРИТОРИАЛЬНОЕ ДЕЛЕНИЕ	17
Территория и административно-территориальное деление	18
Земельная площадь	18
ОСНОВНЫЕ СОЦИАЛЬНО-ЭКОНОМИЧЕСКИЕ ХАРАКТЕРИСТИКИ ХАБАРОВСКОГО КРАЯ	19
ОСНОВНЫЕ СОЦИАЛЬНО-ЭКОНОМИЧЕСКИЕ ПОКАЗАТЕЛИ	20
ТЕМПЫ РОСТА (СНИЖЕНИЯ) ОСНОВНЫХ СОЦИАЛЬНО-ЭКОНОМИЧЕСКИХ ПОКАЗАТЕЛЕЙ	22
НАСЕЛЕНИЕ	24
ЧИСЛЕННОСТЬ НАСЕЛЕНИЯ	25
Численность населения	25
Численность мужчин и женщин	25
Распределение численности мужчин и женщин по возрастным группам на 1 января 2017 года	25
Распределение населения по возрастным группам	26
ПОКАЗАТЕЛИ ЕСТЕСТВЕННОГО ДВИЖЕНИЯ НАСЕЛЕНИЯ	29
Рождаемость, смертность населения и естественный прирост населения	29
Ожидаемая продолжительность жизни при рождении	29
РОЖДАЕМОСТЬ	30
Возрастные коэффициенты рождаемости	30
Суммарный коэффициент рождаемости	30
Число родившихся у женщин, не состоявших в зарегистрированном браке	30
СМЕРТНОСТЬ	31
Возрастные коэффициенты смертности	31
Смертность по основным классам причин смерти	32
Младенческая смертность	33
Младенческая смертность по основным классам причин смерти	33
БРАКИ И РАЗВОДЫ	34
МИГРАЦИЯ	34
Распределение мигрантов по основным миграционным потокам	34
Численность вынужденных переселенцев	35
МЕТОДОЛОГИЧЕСКИЕ ПОЯСНЕНИЯ	35

ТРУД	38
ЗАНЯТОСТЬ И БЕЗРАБОТИЦА	39
Численность рабочей силы, занятых и безработных	39
Уровень участия в рабочей силе, уровень занятости и уровень безработицы	39
Среднегодовая численность занятых в экономике по видам экономической деятельности в 2012-2014 гг.	40
Среднегодовая численность занятых в экономике по видам экономической деятельности в 2015-2016 гг.	41
Структура занятых по возрастным группам	42
Средний возраст занятых	42
Структура занятых по уровню образования	43
Численность иностранных граждан, имевших действующее разрешение на работу	44
Распределение иностранных граждан, имевших действующее разрешение на работу, по полу и возрастным группам в 2016 году	44
Численность иностранных граждан, имевших действующий патент на осуществление трудовой деятельности	44
Структура безработных по возрастным группам	45
Средний возраст безработных	45
Структура безработных по уровню образования	46
Структура безработных по обстоятельствам незанятости	47
Трудоустройство населения государственными учреждениями службы занятости населения	48
Численность незанятого населения, состоявшего на учете в государственных учреждениях службы занятости населения	49
ПРИЕМ И ВЫБЫТИЕ РАБОТНИКОВ, ИСПОЛЬЗОВАНИЕ РАБОЧЕГО ВРЕМЕНИ	49
Прием и выбытие работников по видам экономической деятельности в 2016 году	49
Численность работников списочного состава, работавших неполное рабочее время по инициативе работодателя, по видам экономической деятельности в 2016 году	51
Численность работников списочного состава, работавших неполное рабочее время по соглашению между работником и работодателем, по видам экономической деятельности в 2016 году	52
Численность работников списочного состава находившихся в простое по вине работодателя и по причинам, не зависящим от работодателя и работника, по видам экономической деятельности в 2016 году	52
Численность работников списочного состава, которым были предоставлены отпуска без сохранения заработной платы по заявлению работника, по видам экономической деятельности в 2016 году	53
УСЛОВИЯ ТРУДА, ПРОИЗВОДСТВЕННЫЙ ТРАВМАТИЗМ	54

Удельный вес численности работников, занятых на работах с вредными и (или) опасными условиями труда	54
Удельный вес численности работников, занятых на работах с вредными и (или) опасными условиями труда, по видам факторов производственной среды	55
Удельный вес численности мужчин и женщин, занятых на работах с вредными и (или) опасными условиями труда	55
Удельный вес численности работников, имеющих право на компенсации за работу во вредных и (или) опасных условиях труда	56
Травматизм на производстве	57
Численность пострадавших на производстве по видам экономической деятельности	58
Профессиональные заболевания (отравления)	59
МЕТОДОЛОГИЧЕСКИЕ ПОЯСНЕНИЯ	59
УРОВЕНЬ ЖИЗНИ НАСЕЛЕНИЯ	63
ИНДИКАТОРЫ УРОВНЯ ЖИЗНИ НАСЕЛЕНИЯ	64
Основные социально-экономические индикаторы уровня жизни населения	64
ДОХОДЫ НАСЕЛЕНИЯ	65
Среднемесячная номинальная начисленная заработная плата работников организаций по видам экономической деятельности	65
ПЕНСИОННОЕ И СОЦИАЛЬНОЕ ОБЕСПЕЧЕНИЕ	67
Основные показатели пенсионного обеспечения	67
Численность пенсионеров и средний размер назначенных пенсий по категориям пенсионеров	68
Основные социальные гарантии, установленные законодательством Российской Федерации	70
СОЦИАЛЬНО-ЭКОНОМИЧЕСКАЯ ДИФФЕРЕНЦИАЦИЯ НАСЕЛЕНИЯ ПО ДОХОДАМ	71
Распределение населения по величине среднедушевых денежных доходов	71
Распределение общего объема денежных доходов населения	71
Величина прожиточного минимума	72
Численность населения с денежными доходами ниже величины прожиточного минимума и дефицит денежного дохода	73
РАСХОДЫ, СБЕРЕЖЕНИЯ И ИМУЩЕСТВО НАСЕЛЕНИЯ	73
Денежные расходы и сбережения населения	73
Потребительские расходы домашних хозяйств	74
ЖИЛИЩНЫЕ УСЛОВИЯ НАСЕЛЕНИЯ	76
Основные показатели жилищных условий населения	76
Жилищный фонд	77

Ветхий жилищный фонд	78
Благоустройство жилищного фонда	78
Регистрация прав на жилые помещения на основании договоров купли-продажи	79
Предоставление гражданам субсидий на оплату жилого помещения и коммунальных услуг	79
Предоставление гражданам социальной поддержки по оплате жилого помещения и коммунальных услуг	80
МЕТОДОЛОГИЧЕСКИЕ ПОЯСНЕНИЯ	80
ЗДРАВООХРАНЕНИЕ	85
ЛЕЧЕБНО-ПРОФИЛАКТИЧЕСКАЯ ПОМОЩЬ НАСЕЛЕНИЮ	86
Медицинские организации	86
Численность медицинских работников	86
Численность врачей по отдельным специальностям	86
Численность среднего медицинского персонала по отдельным специальностям	88
Обслуживание населения скорой медицинской помощью	88
Хирургическая помощь в стационарах в 2016 году	89
Медицинская помощь женщинам и детям	90
ЗАБОЛЕВАЕМОСТЬ НАСЕЛЕНИЯ	90
Заболеваемость населения по основным классам болезней	90
Заболеваемость отдельными инфекционными болезнями	92
Заболеваемость ВИЧ-инфекцией	93
Заболеваемость злокачественными новообразованиями	93
Заболеваемость активным туберкулезом	93
Заболеваемость болезнями, передаваемыми преимущественно половым путем	94
Заболеваемость психическими расстройствами и расстройствами поведения	94
Заболеваемость психическими расстройствами и расстройствами поведения, связанными с употреблением психоактивных веществ	95
Состояние здоровья беременных, рожениц, родильниц и новорожденных	95
ИНВАЛИДНОСТЬ НАСЕЛЕНИЯ	96
Численность лиц, впервые признанных инвалидами	96
Численность детей-инвалидов в возрасте до 18 лет, получающих социальные пенсии	97
Стационарные организации социального обслуживания граждан пожилого возраста и инвалидов	97

Санаторно-курортные организации и организации отдыха	98
МЕТОДОЛОГИЧЕСКИЕ ПОЯСНЕНИЯ	98
КУЛЬТУРА, ОТДЫХ И ТУРИЗМ	100
Основные показатели культуры	101
Музеи	101
Объекты культурного и археологического наследия	102
Показатели работы общедоступных библиотек	102
Охват населения теле- и радиовещанием в 2016 году	103
Детские оздоровительные учреждения в 2016 году	104
Гостиницы и аналогичные средства размещения	104
Численность российских туристов, отправленных туристскими фирмами в туры по России и зарубежным странам	104
Число спортивных сооружений	105
Развитие массовых видов спорта	105
МЕТОДОЛОГИЧЕСКИЕ ПОЯСНЕНИЯ	106
ПРАВОНАРУШЕНИЯ	107
Число зарегистрированных преступлений по видам	108
Состав лиц, совершивших преступления	108
Число преступлений, совершенных отдельными категориями лиц	109
Число лиц, потерпевших от преступных посягательств	109
Число несовершеннолетних, потерпевших от преступных посягательств	110
Число осужденных по приговорам судов, вступившим в законную силу, по отдельным видам преступлений	110
Число осужденных в возрасте до 30 лет по отдельным видам преступлений	111
Состав осужденных	111
Распределение осужденных по основным мерам наказания, назначенным судами	112
МЕТОДОЛОГИЧЕСКИЕ ПОЯСНЕНИЯ	112
ОХРАНА ОКРУЖАЮЩЕЙ СРЕДЫ	114
Основные показатели, характеризующие воздействие хозяйственной деятельности на окружающую среду	115
Особо охраняемые природные территории в 2016 году	115
Использование свежей воды	116
Поступление загрязняющих веществ со сточными водами в водоемы	116
Выбросы и улавливание загрязняющих атмосферу веществ, отходящих от стационарных источников	116
Выбросы наиболее распространенных загрязняющих атмосферу веществ,	117

отходящих от стационарных источников	
Выбросы в атмосферу загрязняющих веществ, отходящих от стационарных источников, по видам экономической деятельности	117
Использование (утилизация) загрязняющих атмосферу веществ, отходящих от стационарных источников	118
Инвестиции в основной капитал, направленные на охрану окружающей среды и рациональное использование природных ресурсов	118
МЕТОДОЛОГИЧЕСКИЕ ПОЯСНЕНИЯ	119
СИСТЕМА НАЦИОНАЛЬНЫХ СЧЕТОВ И НАЦИОНАЛЬНОЕ БОГАТСТВО	121
Валовая добавленная стоимость по видам экономической деятельности	122
Валовой региональный продукт	123
Основные фонды по видам экономической деятельности	123
Коэффициенты обновления и выбытия основных фондов по видам экономической деятельности	125
Степень износа основных фондов по видам экономической деятельности	126
Ввод в действие основных фондов по видам экономической деятельности	127
МЕТОДОЛОГИЧЕСКИЕ ПОЯСНЕНИЯ	129
ПРЕДПРИЯТИЯ И ОРГАНИЗАЦИИ	131
ОБЩАЯ ХАРАКТЕРИСТИКА ПРЕДПРИЯТИЙ И ОРГАНИЗАЦИЙ	132
Распределение предприятий и организаций по видам экономической деятельности	132
Распределение предприятий и организаций по формам собственности	134
Оборот организаций по видам экономической деятельности	134
МАЛОЕ ПРЕДПРИНИМАТЕЛЬСТВО	135
Число малых предприятий по видам экономической деятельности в 2016 году	135
Средняя численность работников малых предприятий по основному виду экономической деятельности в 2016 году	136
Оборот малых предприятий по основному виду экономической деятельности в 2016 году	137
ПРИВАТИЗАЦИЯ ЖИЛИЩНОГО ФОНДА	138
МЕТОДОЛОГИЧЕСКИЕ ПОЯСНЕНИЯ	138
ДОБЫЧА ПОЛЕЗНЫХ ИСКОПАЕМЫХ, ОБРАБАТЫВАЮЩИЕ ПРОИЗВОДСТВА, ПРОИЗВОДСТВО И РАСПРЕДЕЛЕНИЕ ЭЛЕКТРОЭНЕРГИИ, ГАЗА И ВОДЫ	141
ОБЩЕЭКОНОМИЧЕСКИЕ ПОКАЗАТЕЛИ	142
Объем отгруженных товаров собственного производства, выполненных работ и услуг собственными силами, по отдельным видам экономической деятельности в 2016 году	142

Основные показатели работы добывающих, обрабатывающих производств, производства и распределение электроэнергии, газа и воды	143
Индексы производства по отдельным видам экономической деятельности	143
ДОБЫЧА ПОЛЕЗНЫХ ИСКОПАЕМЫХ	145
Темпы роста (снижения) производства отдельных видов продукции	145
ОБРАБАТЫВАЮЩИЕ ПРОИЗВОДСТВА	145
Темпы роста (снижения) производства отдельных видов продукции	145
ПРОИЗВОДСТВО И РАСПРЕДЕЛЕНИЕ ЭЛЕКТРОЭНЕРГИИ, ГАЗА И ВОДЫ	146
Электробаланс	146
МЕТОДОЛОГИЧЕСКИЕ ПОЯСНЕНИЯ	147
СЕЛЬСКОЕ И ЛЕСНОЕ ХОЗЯЙСТВО	148
ОСНОВНЫЕ ПОКАЗАТЕЛИ СЕЛЬСКОГО ХОЗЯЙСТВА	149
Продукция сельского хозяйства по категориям хозяйств	149
Продукция сельского хозяйства по категориям хозяйств	149
Индексы производства продукции сельского хозяйства по категориям хозяйств	150
Производство основных видов сельскохозяйственной продукции по категориям хозяйств	150
Реализация основных продуктов сельскохозяйственными организациями	151
Парк основных видов техники в сельскохозяйственных организациях	151
Внесение удобрений под посевы в сельскохозяйственных организациях	151
РАСТЕНИЕВОДСТВО	152
Посевные площади сельскохозяйственных культур по категориям хозяйств в 2016 году	152
Валовой сбор продуктов растениеводства	153
Урожайность сельскохозяйственных культур	153
ЖИВОТНОВОДСТВО	153
Поголовье скота по категориям хозяйств	153
Поголовье птицы	154
Производство основных продуктов животноводства	154
Расход кормов в животноводстве	155
Продуктивность скота и птицы	155
ПРОДОВОЛЬСТВЕННЫЕ РЕСУРСЫ И ИХ ИСПОЛЬЗОВАНИЕ	156
Основные продовольственные ресурсы и их использование в 2016 году	156
ЛЕСНОЕ ХОЗЯЙСТВО	156
Сведения о ведении охотничьего хозяйства	156
Лесовосстановление	157

МЕТОДОЛОГИЧЕСКИЕ ПОЯСНЕНИЯ	157
СТРОИТЕЛЬСТВО	160
ДЕЯТЕЛЬНОСТЬ СТРОИТЕЛЬНЫХ ОРГАНИЗАЦИЙ	161
Объем работ, выполненных по виду экономической деятельности «Строительство»	161
Объем работ, выполненных по виду экономической деятельности «Строительство» организациями различных форм собственности	161
Число действующих строительных организаций по формам собственности	162
ВВОД В ДЕЙСТВИЕ ОТДЕЛЬНЫХ ПРОИЗВОДСТВЕННЫХ МОЩНОСТЕЙ, ЖИЛЫХ ДОМОВ, ОБЪЕКТОВ СОЦИАЛЬНО-КУЛЬТУРНОГО НАЗНАЧЕНИЯ	162
Ввод в действие отдельных производственных мощностей	162
Ввод в действие жилых домов	164
Ввод в действие жилых домов в городах и поселках городского типа и сельской местности	165
Ввод в действие жилых домов организациями различных форм собственности	165
Основные характеристики построенных квартир	166
Жилые дома, находящиеся в незавершенном строительстве	167
Ввод в действие образовательных учреждений и объектов социально-культурного назначения	167
МЕТОДОЛОГИЧЕСКИЕ ПОЯСНЕНИЯ	168
АВТОМОБИЛЬНЫЙ ТРАНСПОРТ	170
ОСНОВНЫЕ ПОКАЗАТЕЛИ ДЕЯТЕЛЬНОСТИ ОРГАНИЗАЦИЙ АВТОМОБИЛЬНОГО ТРАНСПОРТА	171
ПРОТЯЖЕННОСТЬ АВТОМОБИЛЬНЫХ ДОРОГ	171
АВАРИЙНОСТЬ НА ТРАНСПОРТЕ	172
Численность пострадавших в происшествиях с транспортными средствами	172
МЕТОДОЛОГИЧЕСКИЕ ПОЯСНЕНИЯ	172
СВЯЗЬ	173
Основные показатели связи общего пользования	174
Объем услуг связи	174
Объем услуг связи, оказанных населению	175
Основные показатели развития телефонной связи общего пользования и подвижной связи	175
МЕТОДОЛОГИЧЕСКИЕ ПОЯСНЕНИЯ	177
ИНФОРМАЦИОННЫЕ И КОММУНИКАЦИОННЫЕ ТЕХНОЛОГИИ	178
Использование информационных и коммуникационных технологий в организациях	179
Использование информационных и коммуникационных технологий, глобальных информационных сетей, по видам экономической деятельности в	179

2016 году	
Персональные компьютеры в организациях	181
Использование электронного документооборота в организациях по видам экономической деятельности в 2016 году	181
Использование сети Интернет для связи с поставщиками и потребителями товаров (работ, услуг) в организациях по видам экономической деятельности в 2016 году	182
Распределение затрат организаций на информационные и коммуникационные технологии по видам	183
Затраты организаций на информационные и коммуникационные технологии по видам экономической деятельности в 2016 году	184
МЕТОДОЛОГИЧЕСКИЕ ПОЯСНЕНИЯ	185
ТОРГОВЛЯ И УСЛУГИ	187
РОЗНИЧНАЯ ТОРГОВЛЯ	188
Оборот розничной торговли по формам торговли	188
Структура оборота розничной торговли	189
Оборот розничной торговли на душу населения	189
Оборот розничной торговли по формам собственности	190
Индексы физического объема розничной продажи отдельных товаров	191
Продажа населению алкогольных напитков	192
Качество отечественных и импортных товаров, поступивших на потребительский рынок	193
Оборот общественного питания	194
Оборот общественного питания на душу населения	194
ОПТОВАЯ ТОРГОВЛЯ	194
Оборот оптовой торговли	194
Запасы в организациях оптовой торговли отдельных видов продукции (товаров)	195
УСЛУГИ НАСЕЛЕНИЮ	195
Объем платных услуг населению	195
Индексы физического объема платных услуг населению по видам	196
Распределение платных услуг населению по видам	196
Объем платных услуг на душу населения по видам	197
Объем бытовых услуг населению	198
Индексы физического объема бытовых услуг населению по видам	198
Распределение бытовых услуг населению по видам	199
Объем бытовых услуг на душу населения по видам	199
МЕТОДОЛОГИЧЕСКИЕ ПОЯСНЕНИЯ	200

НАУКА И ИННОВАЦИИ	204
ОРГАНИЗАЦИИ, ВЫПОЛНЯВШИЕ ИССЛЕДОВАНИЯ И РАЗРАБОТКИ	205
Число организаций, выполнявших исследования и разработки	205
Число организаций, выполнявших исследования и разработки, по секторам деятельности	205
КАДРЫ НАУКИ	205
Численность персонала, занятого исследованиями и разработками	205
Численность персонала, занятого исследованиями и разработками, по секторам деятельности	206
Численность исследователей по областям науки	206
ПОДГОТОВКА НАУЧНЫХ КАДРОВ	207
Основные показатели деятельности аспирантуры	207
Выпуск аспирантов по отраслям науки	207
Основные показатели деятельности докторантуры	208
ФИНАНСИРОВАНИЕ НАУКИ	209
Внутренние затраты на исследования и разработки по источникам финансирования	209
Внутренние затраты на исследования и разработки по видам затрат	209
Внутренние текущие затраты на исследования и разработки по видам работ	210
ИННОВАЦИИ	210
Инновационная активность организаций	210
Затраты на технологические инновации по источникам финансирования	210
МЕТОДОЛОГИЧЕСКИЕ ПОЯСНЕНИЯ	211
ФИНАНСЫ	214
ДЕЯТЕЛЬНОСТЬ СТРАХОВЩИКОВ	215
ФИНАНСОВЫЕ РЕЗУЛЬТАТЫ И ЭФФЕКТИВНОСТЬ ДЕЯТЕЛЬНОСТИ	216
Сальдированный финансовый результат (прибыль минус убыток) деятельности организаций по видам экономической деятельности	216
Удельный вес убыточных организаций по видам экономической деятельности	217
Сумма убытка по видам экономической деятельности	218
Рентабельность проданных товаров, продукции (работ, услуг) и активов организаций по видам экономической деятельности	219
СОСТОЯНИЕ ВЗАИМОРАСЧЕТОВ В ОРГАНИЗАЦИЯХ ПО ВИДАМ ЭКОНОМИЧЕСКОЙ ДЕЯТЕЛЬНОСТИ	221
Суммарная задолженность организаций по видам экономической деятельности	221
Просроченная суммарная задолженность организаций по видам экономической деятельности	222

Кредиторская задолженность организаций по видам экономической деятельности	222
Просроченная кредиторская задолженность организаций по видам экономической деятельности	223
Дебиторская задолженность организаций по видам экономической деятельности	224
Просроченная дебиторская задолженность организаций по видам экономической деятельности	225
Просроченная задолженность по заработной плате работникам организаций по видам экономической деятельности в 2016 году	226
МЕТОДОЛОГИЧЕСКИЕ ПОЯСНЕНИЯ	227
ИНВЕСТИЦИИ	229
ИНВЕСТИЦИИ В НЕФИНАНСОВЫЕ АКТИВЫ	230
Инвестиции в нефинансовые активы за 2016 год	230
Инвестиции в основной капитал	230
Структура инвестиций в основной капитал по видам основных фондов	230
Структура инвестиций в основной капитал по формам собственности	231
Структура инвестиций в основной капитал по источникам финансирования	231
Инвестиции в основной капитал по видам экономической деятельности	232
Структура инвестиций в основной капитал по видам экономической деятельности	233
ФИНАНСОВЫЕ ВЛОЖЕНИЯ	234
Финансовые вложения организаций по видам экономической деятельности	234
МЕТОДОЛОГИЧЕСКИЕ ПОЯСНЕНИЯ	235
ЦЕНЫ И ТАРИФЫ	237
Индексы потребительских цен и цен производителей	238
ИНДЕКСЫ ПОТРЕБИТЕЛЬСКИХ ЦЕН И СРЕДНИЕ ПОТРЕБИТЕЛЬСКИЕ ЦЕНЫ НА ТОВАРЫ И УСЛУГИ	238
Индексы потребительских цен (тарифов) на товары и услуги	238
Индексы потребительских цен (тарифов) на отдельные группы товаров и услуг	238
Средние потребительские цены на отдельные виды продовольственных товаров	240
Средние цены на отдельные виды непродовольственных товаров	241
Средние цены (тарифы) на отдельные виды услуг	241
ИНДЕКСЫ ЦЕН И СРЕДНИЕ ЦЕНЫ НА РЫНКЕ ЖИЛЬЯ	242
Индексы цен на первичном и вторичном рынках жилья	242
Средние цены на первичном и вторичном рынках жилья	242

ИНДЕКСЫ ЦЕН ПРОИЗВОДИТЕЛЕЙ	243
Индексы цен производителей по видам экономической деятельности	243
Индексы цен производителей сельскохозяйственной продукции	244
Индексы цен на продукцию (затраты, услуги) инвестиционного назначения	244
Индексы тарифов на грузовые перевозки основными видами транспорта	244
МЕТОДОЛОГИЧЕСКИЕ ПОЯСНЕНИЯ	245
ВНЕШНЯЯ ТОРГОВЛЯ	248
Внешняя торговля Хабаровского края	249
Экспорт и импорт товаров	249
Товарная структура экспорта	249
Товарная структура импорта	250
Экспорт и импорт услуг	251
Структура экспорта услуг	252
Структура импорта услуг	252
МЕТОДОЛОГИЧЕСКИЕ ПОЯСНЕНИЯ	254

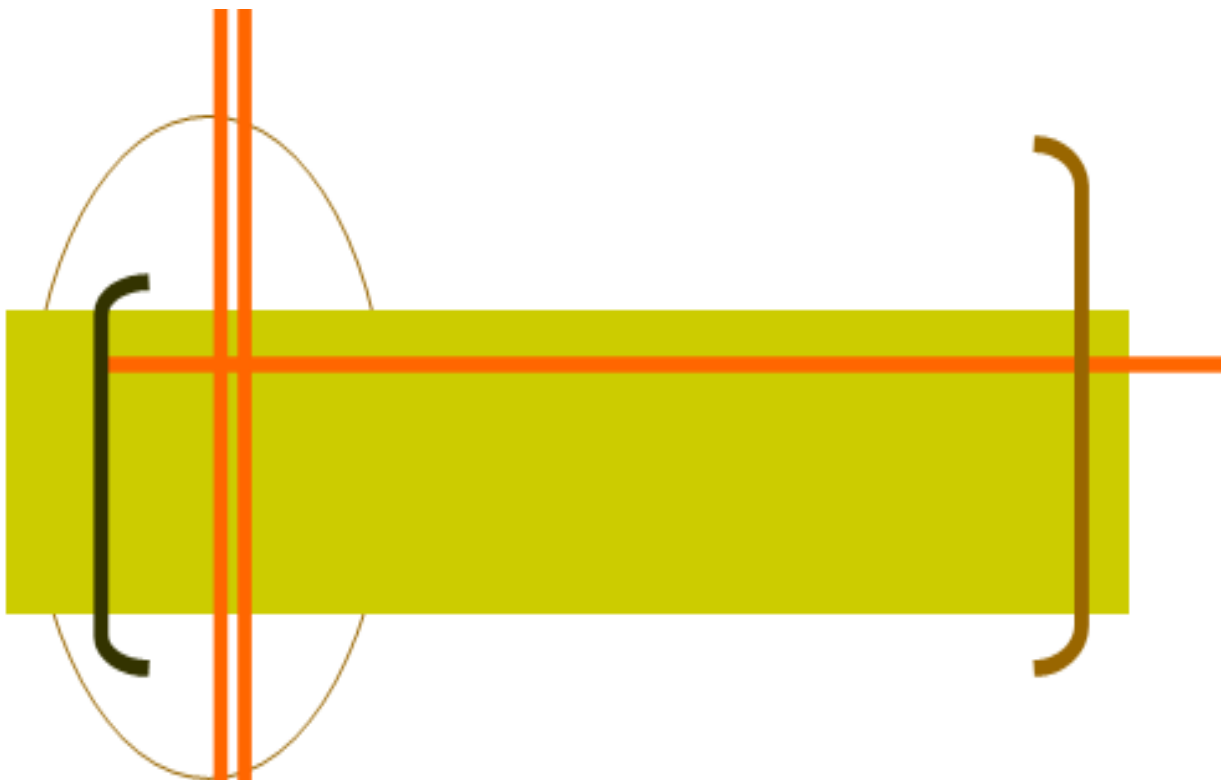

**ТЕРРИТОРИЯ
И АДМИНИСТРАТИВНО-
ТЕРРИТОРИАЛЬНОЕ
ДЕЛЕНИЕ**



ТЕРРИТОРИЯ И АДМИНИСТРАТИВНО-ТЕРРИТОРИАЛЬНОЕ ДЕЛЕНИЕ

**Территория и административно-территориальное деление
(на 1 января 2017 года)**

Городские округа и муниципальные районы	Площадь территории, тыс. кв. км	Численность на- селения, тыс. че- ловек	Число жителей на 1 км ²	Поселки городско- го типа	Сель- ские насе- ленные пункты
Хабаровский край	787,6	1333,3	1,7	18	410
г. Хабаровск	0,4	616,2	1595,0	-	-
г. Комсомольск-на-Амуре	0,3	249,8	768,4	-	-
Амурский	16,4	60,4	3,7	1	33
Аяно-Майский	167,2	2,0	0,01	-	11
Бикинский	2,5	22,3	9,0	-	11
Ванинский	25,7	33,9	1,3	3	17
Верхнебуреинский	63,5	25,1	0,4	2	28
Вяземский	4,3	21,1	4,9	-	23
Комсомольский	25,2	27,8	1,1	-	35
Им. Лазо	31,8	41,4	1,3	3	48
Нанайский	27,6	16,1	0,6	-	20
Николаевский	17,2	27,5	1,6	2	25
Охотский	159,0	6,6	0,04	1	12
Им. П.Осипенко	34,6	4,6	0,1	-	16
Советско-Гаванский	15,6	39,4	2,5	3	5
Солнечный	31,1	30,4	1,0	2	16
Тугуро-Чумиканский	96,1	2,0	0,02	-	9
Ульчский	39,1	15,8	0,4	-	32
Хабаровский	30,0	90,9	3,0	1	69

**Земельная площадь
(тысяч гектаров)**

	2012	2013	2014	2015	2016
Всего земель	78763,3	78763,3	78763,3	78763,3	78763,3
в том числе:					
сельскохозяйственные угодья	665,1	665,5	665,5	665,5	665,7
лесные земли	59804,1	59803,6	59571,7	59571,8	59571,8
поверхностные воды, включая болота	7082,2	7082,0	7082,1	7082,1	7082,1
другие земли	11211,9	11212,2	11444,0	11443,9	11443,7

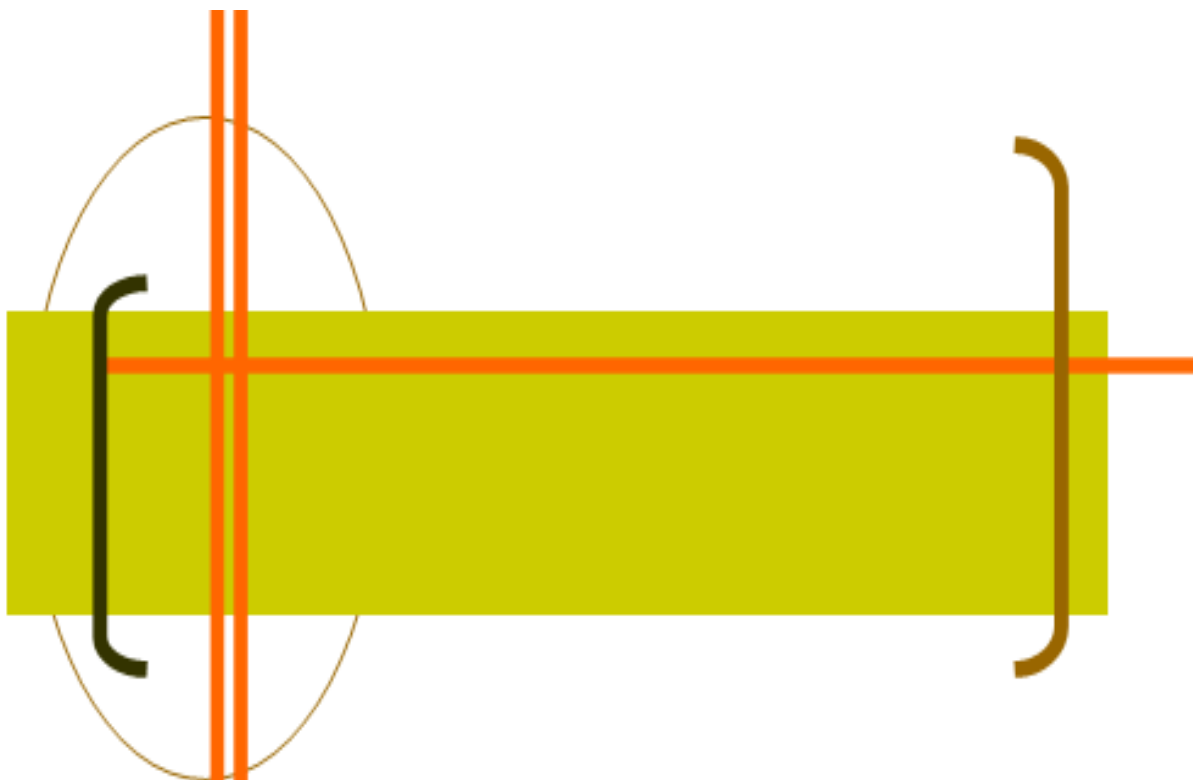

**ОСНОВНЫЕ
СОЦИАЛЬНО-
ЭКОНОМИЧЕСКИЕ
ХАРАКТЕРИСТИКИ
ХАБАРОВСКОГО КРАЯ**

ОСНОВНЫЕ СОЦИАЛЬНО-ЭКОНОМИЧЕСКИЕ ХАРАКТЕРИСТИКИ

ОСНОВНЫЕ СОЦИАЛЬНО-ЭКОНОМИЧЕСКИЕ ПОКАЗАТЕЛИ

(данные в стоимостном выражении
приведены в фактически действовавших ценах)

	2012	2013	2014	2015	2016
Численность населения (на конец года), тыс. человек	1342,1	1339,9	1338,3	1334,5	1333,3
Естественный прирост, убыль (-) населения, тыс. человек	0,1	0,8	0,9	1,2	0,3
Миграционный прирост, убыль (-) населения, тыс. человек	-0,5	-3,0	-2,5	-4,9	-1,6
Среднегодовая численность занятых в экономике, тыс. человек	728,9	730,2	724,3	683,0	693,9
Численность безработных ¹ , тыс. человек	47,6	42,2	43,9	38,9	36,6
Численность безработных, зарегистрированных государственных учреждениях службы занятости (на конец года), тыс. человек	14,8	12,4	8,9	9,0	7,5
Численность пенсионеров (на 1 января года следующего за отчетным), тыс. человек	384,5	385,7	386,4	387,5	387,9
Среднедушевые денежные доходы населения в месяц ² , руб.	25688,8	29382,4	31703,4	36620,5	37461,1
Среднемесячная номинальная начисленная заработная плата работников организаций, руб.	31076,1	34132,3	36781,0	38041,3	40108,6
Средний размер назначенных пенсий (на 1 января года следующего за отчетным), руб.	10649,8	11696,9	12732,7	14123,0	14493,8
Валовой региональный продукт (валовая добавленная стоимость в основных ценах): млн. руб.	437994,3	498067,2	539338,4	571524,8	...

ОСНОВНЫЕ СОЦИАЛЬНО-ЭКОНОМИЧЕСКИЕ ХАРАКТЕРИСТИКИ

	2012	2013	2014	2015	2016
на душу населения, руб.	326306,5	371415,6	402759,5	427651,0	...
Основные фонды в экономике (по полной учетной стоимости, на конец года) ³ , млн. руб.	1203168	1353020	1358317	1458497	1589042
Объем отгруженных товаров собственного производства, выполненных работ и услуг собственными силами по видам деятельности, млн. руб.:					
добыча полезных ископаемых	41710,8	43232,8	49980,3	62019,9	71552,9
обрабатывающие производства	120201,0	114932,8	160117,9	200112,7	205033,2
производство и распределение электроэнергии, газа и воды	44974,4	50371,7	53263,7	54475,2	56763,1
Продукция сельского хозяйства, млн. руб.	17871,4	18273,7	20758,3	22686,9	22307,9
Ввод в действие общей площади жилых домов, тыс. кв. м	344,2	325,1	443,7	449,9	366,2
Оборот розничной торговли, млн. руб.	184692,2	210413,5	239263,0	271562,0	291098,4
Платные услуги населению, млн. руб.	98033,5	109645,9	118595,0	125494,4	135419,9
Сальдированный финансовый результат (прибыль минус убыток) в экономике ⁴ , млн. руб.	20087,8	5231,3	-9384,7	-18765,3	65804,9
Инвестиции в основной капитал, млн. руб.	179907,2	150077,5	128692,0	114008,1	115078,3
Индекс потребительских цен (декабрь к декабрю предыдущего года), процентов	105,4	106,3	111,8	113,1	106,1
Индекс цен производителей промышленных товаров (декабрь к декабрю предыдущего года), процентов	103,5	104,5	107,6	110,4	103,6

ОСНОВНЫЕ СОЦИАЛЬНО-ЭКОНОМИЧЕСКИЕ ХАРАКТЕРИСТИКИ

	2012	2013	2014	2015	2016
Внешнеторговый оборот, включая объемы внетаможного контроля, млн. долл. США	2781,2	2637,8	2482,2	1617,9	1959,3
в том числе:					
экспорт	1681,4	1704,6	1681,7	1144,1	1545,7
импорт	1099,8	933,2	800,5	473,8	413,6

¹ По данным выборочного обследования рабочей силы.

² Расчет на основе данных об объемах номинальных денежных доходов, пересчитанных в соответствии с официальной статистической методологией по расчету объема платных услуг, введенных в действие с января 2014 года.

³ С учетом переоценки, проведенной коммерческими организациями на конец года.

⁴ По данным бухгалтерской отчетности организаций, без субъектов малого предпринимательства.

ТЕМПЫ РОСТА (СНИЖЕНИЯ) ОСНОВНЫХ СОЦИАЛЬНО-ЭКОНОМИЧЕСКИХ ПОКАЗАТЕЛЕЙ

(стоимостные показатели в сопоставимых ценах;
в процентах к предыдущему году)

	2012	2013	2014	2015	2016
Численность населения (на конец года)	99,97	99,8	99,9	99,7	99,9
Среднегодовая численность занятых в экономике	99,4	100,2	99,2	98,9	101,6
Численность безработных	95,8	88,7	104,0	88,6	94,1
Реальные денежные доходы населения	102,7 ¹	107,5 ²	100,5	99,0	94,8
Реальная начисленная заработная плата	113,1	103,3	100,5	88,8	97,9
Реальный размер назначенных пенсий	104,8	103,4	94,5	100,9	97,0
Валовой региональный продукт (валовая добавленная стоимость в основных ценах)	100,5	101,3	101,0	95,7	...
Промышленное производство ³	109,6	102,2	102,5	102,0	101,8
Продукция сельского хозяйства	101,8	94,6	104,8	90,2	92,0
Ввод в действие общей площади жилых домов	85,6	94,5	136,5	101,4	81,4
Оборот розничной торговли	104,9	106,5	105,1	95,3	99,7

ОСНОВНЫЕ СОЦИАЛЬНО-ЭКОНОМИЧЕСКИЕ ХАРАКТЕРИСТИКИ

	2012	2013	2014	2015	2016
Платные услуги населению	104,5	105,9	101,0	98,3	99,4
Инвестиции в основной капитал	94,7	80,7	83,2	78,3	93,8
Внешнеторговый оборот ⁴	96,9	94,8	94,1	65,2	121,1

¹ Сопоставление на основе показателей, рассчитанных без учета объема услуг по новой методологии.

² Расчет на основе данных об объемах номинальных денежных доходов, пересчитанных в соответствии с официальной статистической методологией по расчету объема платных услуг, введенных в действие с января 2014 года.

³ Данные приведены по агрегированному индексу производства, рассчитанному по видам экономической деятельности «Добыча полезных ископаемых», «Обрабатывающие производства», «Производство и распределение электроэнергии, газа и воды» с учетом поправки на неформальную деятельность.

⁴ В фактически действовавших ценах.

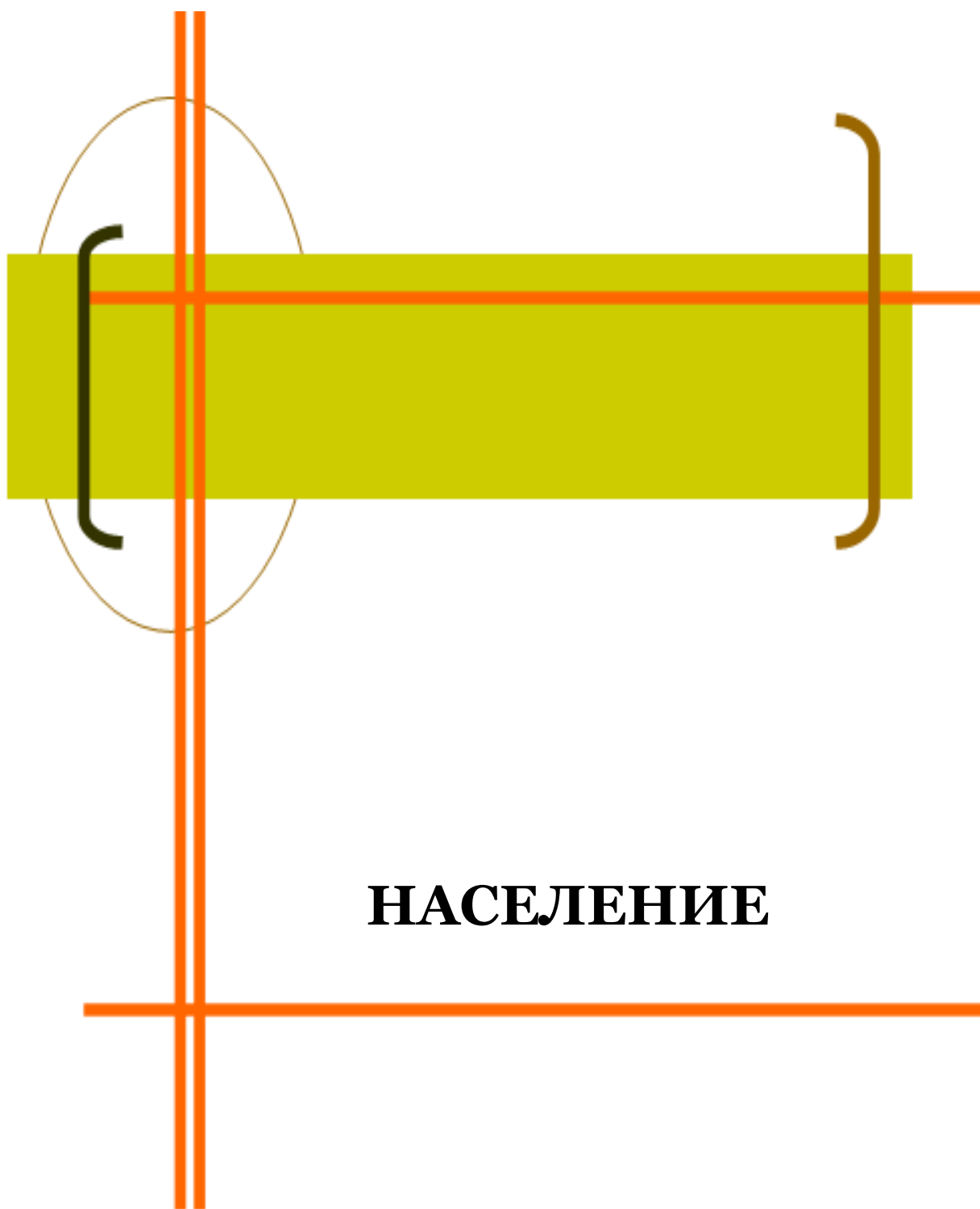

НАСЕЛЕНИЕ

НАСЕЛЕНИЕ

ЧИСЛЕННОСТЬ НАСЕЛЕНИЯ

Численность населения (на 1 января)

Годы	Все население, тыс. человек	в том числе		В общей численности населения, процентов	
		городское	сельское	городское	сельское
2013	1342,1	1093,6	248,5	81,5	18,5
2014	1339,9	1094,1	245,8	81,7	18,3
2015	1338,3	1095,2	243,1	81,8	18,2
2016	1334,5	1093,9	240,6	82,0	18,0
2017	1333,3	1094,1	239,2	82,1	17,9

Численность мужчин и женщин (на 1 января)

Годы	Все население, тыс. человек	в том числе		В общей численности населения, процентов	
		мужчины	женщины	мужчины	женщины
2013	1342,1	640,1	702,0	47,7	52,3
2014	1339,9	638,8	701,1	47,7	52,3
2015	1338,3	638,5	699,8	47,7	52,3
2016	1334,5	636,6	697,9	47,7	52,3
2017	1333,3	636,2	697,1	47,7	52,3

Распределение численности мужчин и женщин по возрастным группам на 1 января 2017 года (человек)

	Все население		Городское население		Сельское население	
	мужчины	женщины	мужчины	женщины	мужчины	женщины
Всего	636182	697112	512974	581172	123208	115940
в том числе в возрасте, лет:						
0-4	47181	44496	37601	35333	9580	9163
5-9	39445	37401	30716	29221	8729	8180
10-14	33607	31952	26364	24844	7243	7108
15-19	34403	28888	26543	24288	7860	4600
20-24	50011	36557	37738	31544	12273	5013
25-29	64328	56617	53167	49267	11161	7350
30-34	60447	57043	49803	48255	10644	8788

НАСЕЛЕНИЕ

	Все население		Городское население		Сельское население	
	мужчины	женщины	мужчины	женщины	мужчины	женщины
35-39	53375	52318	43649	43482	9726	8836
40-44	47785	50383	39444	41893	8341	8490
45-49	40455	44058	33567	36736	6888	7322
50-54	38003	43584	30832	35840	7171	7744
55-59	38218	48183	30158	39310	8060	8873
60-64	33135	49127	26258	40575	6877	8552
65-69	26324	44314	21793	37853	4531	6461
70 и более	29465	72191	25341	62731	4124	9460
Из общей численности - население в возрасте:						
моложе трудоспособного	126244	119663	99378	93984	26866	25679
трудоспособном	421014	363634	340204	306719	80810	56915
старше трудоспособного	88924	213815	73392	180469	15532	33346

Распределение населения по возрастным группам (на 1 января, человек)

	2013	2014	2015	2016	2017
Все население	1342083	1339912	1338305	1334552	1333294
в том числе в возрасте, лет:					
0-4	82019	84838	87502	90807	91677
5-9	68851	70350	71982	73663	76846
10-14	58170	59465	62090	64063	65559
15-19	70679	69527	66116	63923	63291
20-24	123070	114778	105784	95614	86568
25-29	123640	124318	124613	123537	120945
30-34	111866	112411	113633	114716	117490
35-39	103988	104540	104993	105539	105693
40-44	93096	94971	96953	97195	98168
45-49	84720	81844	81353	82349	84513
50-54	94429	92095	89269	85471	81587

НАСЕЛЕНИЕ

	2013	2014	2015	2016	2017
55-59	91892	90170	87294	86820	86401
60-64	84465	85298	85174	84128	82262
65-69	46261	53407	61689	68058	70638
70 и более	104937	101900	99860	98669	101656
Из общей численности - население в возрасте:					
моложе трудоспособного	220135	226256	232261	239718	245907
трудоспособном	833902	821764	809839	795193	784648
старше трудоспособного	288046	291892	296205	299641	302739
Городское население	1093567	1094067	1095189	1093945	1094146
в том числе в возрасте, лет:					
0-4	63588	66003	68479	71801	72934
5-9	53414	54664	56110	57390	59937
10-14	45086	46149	48340	49906	51208
15-19	55399	55242	52516	51109	50831
20-24	100547	94487	87088	77783	69282
25-29	101667	102614	103747	103811	102434
30-34	91593	92414	93946	95175	98058
35-39	85473	85835	86373	86936	87131
40-44	77090	78562	80417	80612	81337
45-49	69430	67301	67145	68237	70303
50-54	75867	74218	72244	69589	66672
55-59	74038	72338	69869	69655	69468
60-64	70299	70542	70047	68632	66833
65-69	39594	45691	52505	57820	59646
70 и более	90482	88007	86363	85489	88072
Из общей численности - население в возрасте:					
моложе трудоспособного	170655	175817	181229	187951	193362
трудоспособном	679700	672258	664785	654301	646923

НАСЕЛЕНИЕ

	2013	2014	2015	2016	2017
старше трудоспособного	243212	245992	249175	251693	253861
Сельское население	248516	245845	243116	240607	239148
в том числе в возрасте, лет:					
0-4	18431	18835	19023	19006	18743
5-9	15437	15686	15872	16273	16909
10-14	13084	13316	13750	14157	14351
15-19	15280	14285	13600	12814	12460
20-24	22523	20291	18696	17831	17286
25-29	21973	21704	20866	19726	18511
30-34	20273	19997	19687	19541	19432
35-39	18515	18705	18620	18603	18562
40-44	16006	16409	16536	16583	16831
45-49	15290	14543	14208	14112	14210
50-54	18562	17877	17025	15882	14915
55-59	17854	17832	17425	17165	16933
60-64	14166	14756	15127	15496	15429
65-69	6667	7716	9184	10238	10992
70 и более	14455	13893	13497	13180	13584
Из общей численности - население в возрасте:					
моложе трудоспособного	49480	50439	51032	51767	52545
трудоспособном	154202	149506	145054	140892	137725
старше трудоспособного	44834	45900	47030	47948	48878

ПОКАЗАТЕЛИ ЕСТЕСТВЕННОГО ДВИЖЕНИЯ НАСЕЛЕНИЯ

НАСЕЛЕНИЕ

Рождаемость, смертность населения и естественный прирост населения

Годы	Всего, человек			На 1000 человек населения		
	родившихся	умерших	естественный прирост ¹	родившихся	умерших	естественный прирост ¹
Все население						
2012	18460	18321	139	13,8	13,6	0,2
2013	18676	17872	804	13,9	13,3	0,6
2014	18779	17851	928	14,0	13,3	0,7
2015	19085	17911	1174	14,3	13,4	0,9
2016	17846	17518	328	13,4	13,1	0,3
Городское население						
2012	14557	14765	-208	13,3	13,5	-0,2
2013	14672	14492	180	13,4	13,2	0,2
2014	14848	14778	70	13,6	13,5	0,1
2015	15413	14769	644	14,1	13,5	0,6
2016	14374	14503	-129	13,1	13,3	-0,2
Сельское население						
2012	3903	3556	347	15,8	14,4	1,4
2013	4004	3380	624	16,2	13,7	2,5
2014	3931	3073	858	16,1	12,6	3,5
2015	3672	3142	530	15,2	13,0	2,2
2016	3472	3015	457	14,5	12,6	1,9

¹ Знак (-) означает естественную убыль населения.

Ожидаемая продолжительность жизни при рождении (число лет)

Годы	Все население			Городское население			Сельское население		
	все-го	мужчины	женщины	все-го	мужчины	женщины	все-го	мужчины	женщины
201	67,1			67,9			63,7		
2	3	61,27	73,31	2	61,88	74,12	3	58,76	69,44
201	67,9			68,5			64,9		
3	2	62,13	73,96	8	62,62	74,61	4	60,01	70,73
201	68,0			68,3			66,4		
4	1	62,24	73,99	4	62,42	74,35	7	61,41	72,11
201	68,7			69,1			66,8		
5	2	63,21	74,36	2	63,38	74,87	3	62,33	71,83

НАСЕЛЕНИЕ

2016	69,13	63,52	74,90	69,50	63,73	75,26	67,40	62,55	73,00
------	-------	-------	-------	-------	-------	-------	-------	-------	-------

РОЖДАЕМОСТЬ

Возрастные коэффициенты рождаемости

Родившиеся в среднем за год на 1000 женщин в возрасте, лет	2012	2013	2014	2015	2016
моложе 20 ¹	32,4	34,5	34,9	32,7	29,6
20-24	88,5	86,3	84,1	86,3	82,1
25-29	105,0	107,3	108,8	111,7	106,8
30-34	74,9	81,5	85,5	90,9	88,4
35-39	35,0	36,9	41,0	45,1	43,0
40-44	3,7	3,7	4,2	8,4	8,5
45-49	0,3	0,3	0,2	0,2	0,3
15-49 ²	53,2	54,6	55,7	57,5	54,5

¹ При определении относительных показателей этой возрастной группы условно взято число женщин в возрасте 15-19 лет.

² Включая родившихся у матерей в возрасте до 15 лет и старше 49 лет.

Суммарный коэффициент рождаемости¹

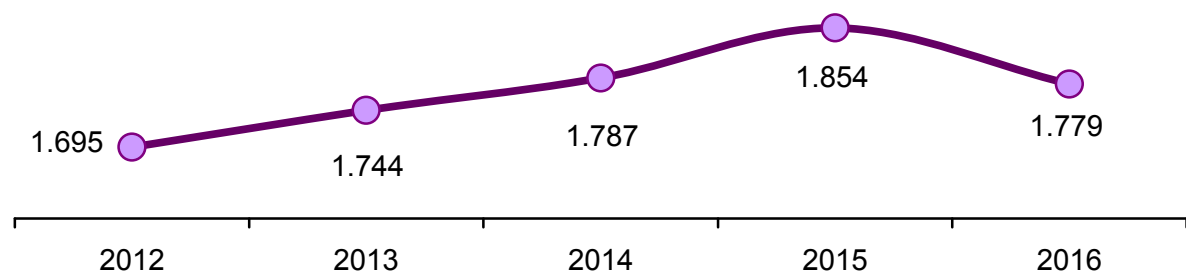

¹ Среднее число детей, рожденных женщиной за свою жизнь.

Число родившихся у женщин, не состоявших в зарегистрированном браке

Годы	Человек			В процентах от общего числа родившихся		
	все население	городское население	сельское население	все население	городское население	сельское население
2012	6339	4600	1739	34,3	31,6	44,6
2013	6245	4409	1836	33,4	30,1	45,9
2014	5690	4076	1614	30,3	27,5	41,1

НАСЕЛЕНИЕ

2015	5817	4314	1503	30,5	28,0	40,9
2016	5437	4015	1422	30,5	27,9	41,0

СМЕРТНОСТЬ

Возрастные коэффициенты смертности (умершие на 1000 человек соответствующей возрастной группы)

	2012	2013	2014	2015	2016
Всего умерших мужчин	15,9	15,3	15,3	15,2	14,9
из них в возрасте, лет:					
0-4	3,5	3,5	2,8	2,0	1,8
5-9	0,4	0,4	0,4	0,2	0,3
10-14	0,5	0,6	0,4	0,4	0,5
15-19	1,5	1,2	1,6	1,0	1,1
20-24	2,5	2,1	2,0	1,5	1,8
25-29	4,4	4,4	4,1	3,4	2,7
30-34	6,5	6,7	6,3	5,2	4,8
35-39	10,2	7,9	9,3	8,1	8,0
40-44	11,6	11,0	11,5	11,4	11,3
45-49	16,6	15,7	15,0	14,6	14,6
50-54	20,9	20,3	19,9	18,9	21,2
55-59	30,7	27,6	29,9	28,9	27,1
60-64	41,9	40,8	36,7	39,1	39,2
65-69	48,6	51,6	51,6	50,9	50,4
70 и более	96,8	94,9	96,5	102,7	94,7
Всего умерших женщин	11,6	11,5	11,5	11,8	11,5
из них в возрасте, лет:					
0-4	2,7	2,4	2,3	1,7	1,5
5-9	0,3	0,1	0,2	0,3	0,3
10-14	0,4	0,2	0,3	0,1	0,1
15-19	0,7	0,4	0,6	0,6	0,6
20-24	0,8	0,9	0,7	0,7	0,4
25-29	1,4	1,5	1,5	1,3	1,2
30-34	2,3	2,3	2,3	2,0	1,5
35-39	3,3	3,2	2,9	3,3	3,0
40-44	4,5	3,7	4,5	4,4	3,9
45-49	5,6	5,6	5,1	5,3	5,7
50-54	7,3	6,8	7,6	6,6	6,9
55-59	10,9	10,5	10,5	9,6	9,2
60-64	14,6	13,9	14,2	13,8	13,4

НАСЕЛЕНИЕ

	2012	2013	2014	2015	2016
65-69	19,7	19,3	19,7	19,0	20,1
70 и более	66,1	67,4	66,7	71,3	68,5

Смертность по основным классам причин смерти

	2012	2013	2014	2015	2016
	Человек				
Умершие от всех причин	18321	17872	17851	17911	17518
в том числе:					
от некоторых инфекционных и паразитарных болезней	407	388	338	337	329
от новообразований	2708	2676	2562	2719	2496
от болезней системы кровообращения	10448	10254	9300	8843	8620
от болезней органов дыхания	722	715	820	724	652
от болезней органов пищеварения	1037	1064	1183	1127	1090
от внешних причин смерти	2476	2173	2293	2176	1960
из них:					
от случайных отравлений алкоголем	14	17	18	15	11
от всех видов транспортных несчастных случаев	257	235	213	223	175
от самоубийств	370	343	344	157	31
от убийств	298	265	157	123	97
	На 100 000 человек населения				
Умершие от всех причин	1364,9	1332,7	1333,1	1340,2	1313,3
в том числе:					
от некоторых инфекционных и паразитарных болезней	30,3	28,9	25,2	25,2	24,7
от новообразований	201,7	199,5	191,3	203,5	187,1
от болезней системы кровообращения	778,4	764,6	694,5	661,7	646,2
от болезней органов дыхания	53,8	53,3	61,2	54,2	48,9
от болезней органов пищеварения	77,3	79,3	88,3	84,3	81,7
от внешних причин смерти	184,5	162,0	171,2	162,8	146,9
из них:					
от случайных отравлений алкоголем	1,0	1,3	1,3	1,1	0,8

НАСЕЛЕНИЕ

	2012	2013	2014	2015	2016
от всех видов транспортных несчастных случаев	19,1	17,5	15,9	16,7	13,1
от самоубийств	27,6	25,6	25,7	11,7	2,3
от убийств	22,2	19,8	11,7	9,2	7,3

Младенческая смертность

Годы	Умершие в возрасте до 1 года, человек			Умершие в возрасте до 1 года на 1000 родившихся живыми		
	всего	мальчики	девочки	всего	мальчики	девочки
2012	211	126	85	11,5	13,4	9,6
2013	226	136	90	12,1	14,1	10,0
2014	180	96	84	9,6	9,9	9,3
2015	119	69	50	6,3	7,0	5,4
2016	108	63	45	6,0	6,8	5,1

Младенческая смертность по основным классам причин смерти

	2012	2013	2014	2015	2016
	Человек				
Умершие в возрасте до 1 года от всех причин	211	226	180	119	108
в том числе:					
от некоторых инфекционных и паразитарных болезней	5	7	13	9	13
от болезней органов дыхания	8	9	10	4	6
от врожденных аномалий (пороков развития), деформаций и хромосомных нарушений	30	40	40	24	19
от отдельных состояний, возникающих в перинатальном периоде	134	139	90	52	50
от внешних причин смерти	8	11	7	10	6
	На 10 000 родившихся живыми				
Умершие в возрасте до 1 года от всех причин	115,5	121,2	95,9	62,5	59,8
в том числе:					

НАСЕЛЕНИЕ

	2012	2013	2014	2015	2016
от некоторых инфекционных и паразитарных болезней	2,7	3,8	6,9	4,7	7,2
от болезней органов дыхания	4,4	4,8	5,3	2,1	3,3
от врожденных аномалий (пороков развития), деформаций и хромосомных нарушений	16,4	21,5	21,3	12,6	10,5
от отдельных состояний, возникающих в перинатальном периоде	73,3	74,6	48,0	27,3	27,7
от внешних причин смерти	4,4	5,9	3,7	5,3	3,3

БРАКИ И РАЗВОДЫ

Годы	Число		На 1000 человек населения	
	браков	разводов	браков	разводов
2012	13247	7940	9,9	5,9
2013	12977	8240	9,7	6,1
2014	12650	8261	9,4	6,2
2015	11660	7160	8,7	5,4
2016	10288	6914	7,7	5,2

МИГРАЦИЯ

Распределение мигрантов по основным миграционным потокам (человек)

	2012	2013	2014	2015	2016
Прибыло	52318	57256	55847	54521	57047
внутрикраевая миграция	24957	26621	25382	24266	23739
межрегиональная миграция	20256	24630	21586	20372	21850
международная миграция	7105	6005	8879	9883	11458
Выбыло	52849	60231	58382	59448	58633
внутрикраевая миграция	24957	26621	25382	24266	23739
межрегиональная миграция	25017	27268	27445	27213	26303
международная миграция	2875	6342	5555	7969	8591
Миграционный прирост	-531	-2975	-2535	-4927	-1586

НАСЕЛЕНИЕ

	2012	2013	2014	2015	2016
(убыль)					
межрегиональная миграция	-4761	-2638	-5859	-6841	-4453
международная миграция	4230	-337	3324	1914	2867

Численность вынужденных переселенцев (на начало года, человек)

	2013	2014	2015	2016	2017
Всего	34	35	36	37	30
из них ранее постоянно проживали на территории:					
Казахстана	9	12	11	11	8
Кыргызстана	6	4	3	3	3
Латвии	1	1	1	1	1
России	3	3	4	3	3
Таджикистана	3	3	4	4	4
Узбекистана	11	11	10	10	6
Украины	-	-	2	4	4
Эстонии	1	1	1	1	1

МЕТОДОЛОГИЧЕСКИЕ ПОЯСНЕНИЯ

Первоисточником получения сведений о населении являются переписи населения. Последняя Всероссийская перепись населения проведена в 2010 году по состоянию на 0 часов 14 октября.

Сведения об **общей численности жителей** приведены по постоянному населению, к которому относятся лица, постоянно проживающие на данной территории, включая временно отсутствующих на момент переписи.

Распределение населения на городское и сельское производится по месту проживания, при этом городскими населенными пунктами считаются населенные пункты, отнесенные в установленном законодательном порядке к категории городских. Все остальные населенные пункты являются сельскими.

Естественное движение населения – обобщенное название совокупности рождений и смертей, изменяющих численность населения так называемым естественным путем. К естественному движению населения относятся также браки и разводы; хотя они не меняют численности населения непосредственно, но учитываются в том же порядке, что рождения и смерти.

Сведения о **рождениях, смертях, браках, разводах** получают на основании ежегодной статистической разработки данных, содержащихся в записях актов о рождении, смерти, заключении и расторжении брака, составляемых органами записи актов гражданского состояния. Минимальный возраст вступления в брак в Российской Федерации установлен законом - 18 лет для мужчин и для женщин. В отдельных случаях, по решению местных органов власти, он может быть снижен, но не более чем на 2 года.

Общие показатели **естественного движения населения** используются, как правило, для оценки текущих изменений в развитии населения в целом, например, как составляющие при расчете его численности.

Естественный прирост населения – абсолютная величина разности между числами родившихся и умерших за определенный промежуток времени. Его величина может быть как положительной, так и отрицательной.

Коэффициенты рождаемости и смертности общие – отношение соответственно числа родившихся (живыми) и числа умерших в течение календарного года к среднегодовой численности населения. Исчисляются в промилле (на 1000 человек населения).

Коэффициент естественного прироста – разность общих коэффициентов рождаемости и смертности.

Коэффициенты брачности и разводимости общие – отношение числа зарегистрированных в течение календарного года браков и разводов к среднегодовой численности населения. Исчисляются в промилле (на 1000 человек населения).

Коэффициент младенческой смертности исчисляется как сумма двух составляющих, первая из которых – отношение числа умерших в возрасте до одного года из родившихся в том году, для которого вычисляется коэффициент, к общему числу родившихся в том же году, а вторая – отношение числа умерших в возрасте до одного года из родившихся в предыдущем году к общему числу родившихся в предыдущем году. Исчисляется в промилле (на 1000 родившихся живыми).

Возрастные коэффициенты рождаемости - отношение соответственно числа родившихся за год у женщин данной возрастной группы до 20 лет в качестве знаменателя принята численность женщин в возрасте 15-19 лет. При вычислении коэффициента для возрастной группы 15-49 лет в числитель включены все родившиеся, включая родившихся у матерей в возрасте до 15 и 50 лет и старше.

Суммарный коэффициент рождаемости – сумма возрастных коэффициентов рождаемости, рассчитанных для возрастных групп в интервале 15-49 лет. Этот коэффициент показывает, сколько в среднем детей родила бы одна женщина на протяжении всего репродуктивного периода (т.е. от 15 до 50 лет) при сохранении повозрастной рождаемости на уровне того года, для которого вычисляется показатель. Его величина, в отличие от общего коэффициента рождаемости, не зависит от возрастного состава населения и характеризует средний уровень рождаемости в данном календарном году.

Ожидаемая продолжительность жизни при рождении - число лет, которое в среднем предстояло бы прожить человеку из поколения родившихся

при условии, что на протяжении всей жизни этого поколения повозрастная смертность останется на уровне того года, для которого вычислен показатель.

Возрастные коэффициенты смертности – рассчитываются как отношение соответственно числа умерших в данном возрасте в течение календарного года к среднегодовой численности лиц данного возраста по текущей оценке.

Эти коэффициенты характеризует средний уровень смертности в каждой возрастной группе в календарном году.

Источником информации о **причинах смерти** являются записи в медицинских свидетельствах о смерти, составляемых врачом относительно заболевания, внешних причин смерти - несчастного случая, убийства, самоубийства и другого внешнего воздействия (повреждения в результате действий, предусмотренных законом, повреждения без уточнения их случайного или преднамеренного характера, повреждения в результате военных действий), послуживших причиной смерти. Такие записи служат основанием для указания причины смерти в записях актов о смерти.

Коэффициенты смертности по причинам смерти – отношение числа умерших от указанных причин смерти к среднегодовой численности населения по текущей оценке. В отличие от общих коэффициентов смертности они рассчитаны не на 1000 человек, а на 100 000 человек населения.

Данные о международной и внутрироссийской миграции получены в результате разработки поступающих от Управления по вопросам миграции УМВД России по Хабаровскому краю документов статистического учета прибытия и убытия, которые составляются при регистрации или снятии с регистрационного учета населения по месту жительства. С 2011 г. в статистический учет долгосрочной миграции населения включены также лица, зарегистрированные по месту пребывания на срок 9 месяцев и более, и лица, снятые с регистрационного учета по месту пребывания в связи с окончанием срока пребывания.

Понятия «прибывшие» и «выбывшие» характеризуют миграцию с некоторой условностью, так как одно и то же лицо может в течение года менять место постоянного жительства не один раз.

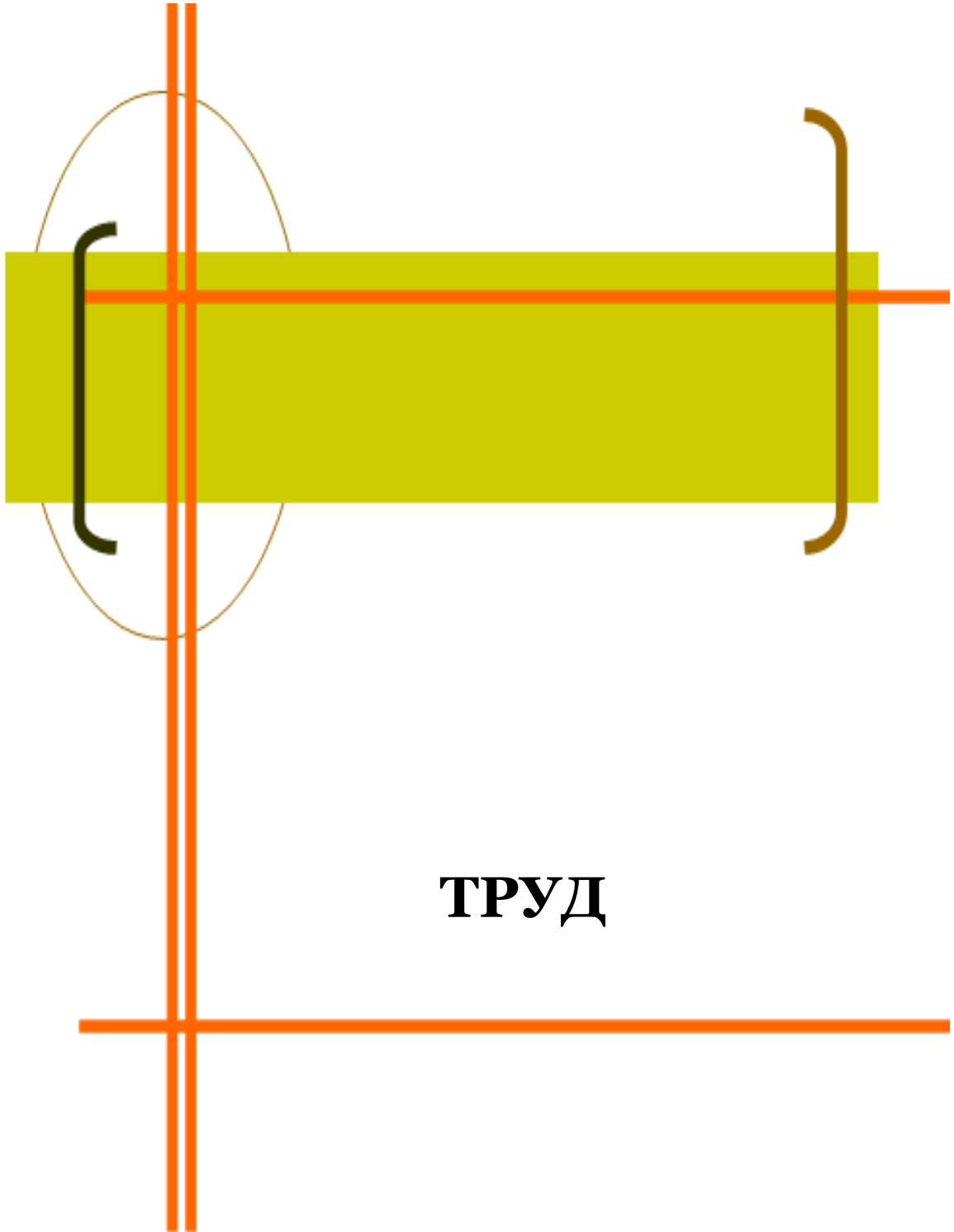

ТРУД

ТРУД

ЗАНЯТОСТЬ И БЕЗРАБОТИЦА

Численность рабочей силы, занятых и безработных (тысяч человек)

	2012	2013	2014	2015	2016
Численность рабочей силы ¹ - всего	745,6	746,8	744,6	727,9	734,0
мужчины	389,8	392,2	382,8	375,2	380,6
женщины	355,8	354,6	361,8	352,7	353,4
в том числе:					
занятые ¹ - всего	698,0	704,6	700,7	689,0	697,4
мужчины	361,3	368,9	358,5	354,1	359,3
женщины	336,7	335,7	342,2	334,9	338,1
безработные ¹ - всего	47,6	42,2	43,9	38,9	36,6
мужчины	28,5	23,3	24,3	21,1	21,3
женщины	19,1	18,9	19,6	17,8	15,3
Численность безработных, зарегистрированных в органах государственной службы занятости (на конец года) - всего	14,8	12,4	8,9	9,0	7,5
мужчины	6,8	6,0	4,2	4,2	3,6
женщины	8,0	6,4	4,7	4,8	3,9
из них безработные, которым назначено пособие по безработице	11,7	9,7	6,6	6,7	5,7

¹ По материалам выборочных обследований рабочей силы.

Уровень участия в рабочей силе, уровень занятости и уровень безработицы (в процентах)

	Уровень участия в рабочей силе (рабочая сила к численности населения соответствующей возрастной группы)	Уровень занятости (занятое население к численности населения соответствующей возрастной группы)	Уровень безработицы (безработные к численности рабочей силы соответствующей возрастной группы)	Уровень зарегистрированной безработицы (зарегистрированные безработные к численности рабочей силы)
Всего				
2012	69,9	65,4	6,4	2,0
2013	70,0	66,0	5,7	1,7
2014	70,5	66,3	5,9	1,2

ТРУД

	Уровень участия в рабочей силе (рабочая сила к численности населения соответствующей возрастной группы)	Уровень занятости (занятое население к численности населения соответствующей возрастной группы)	Уровень безработицы (безработные к численности рабочей силы соответствующей возрастной группы)	Уровень зарегистрированной безработицы (зарегистрированные безработные к численности рабочей силы)
2015	69,6	65,9	5,3	1,2
2016	71,0	67,4	5,0	1,0
Мужчины				
2012	75,6	70,1	7,3	1,7
2013	76,1	71,6	5,9	1,5
2014	74,8	70,1	6,3	1,1
2015	74,1	69,9	5,6	1,1
2016	75,8	71,5	5,6	0,9
Женщины				
2012	64,5	61,0	5,4	2,2
2013	64,3	60,8	5,3	1,8
2014	66,4	62,8	5,4	1,3
2015	65,5	62,1	5,1	1,4
2016	66,4	63,5	4,3	1,1

**Среднегодовая численность занятых
по видам экономической деятельности в 2012-2014 гг.
(тысяч человек)**

	2012	2013	2014
Занятые - всего	728,9	730,2	724,3
в том числе по видам экономической деятельности:			
сельское хозяйство, охота и лесное хозяйство	40,3	38,5	34,3
рыболовство, рыбоводство	6,5	6,2	5,5
добыча полезных ископаемых	12,4	12,2	12,5
обрабатывающие производства	80,2	78,2	74,7
производство и распределение электроэнергии, газа и воды	26,7	26,5	26,2
строительство	69,1	68,5	65,8
оптовая и розничная торговля; ремонт автотранспортных средств, мотоциклов, бытовых изделий и предметов личного пользования	137,3	138,5	138,3
гостиницы и рестораны	13,0	12,8	14,1
транспорт и связь	74,1	74,9	77,4

ТРУД

	2012	2013	2014
финансовая деятельность	13,1	13,7	13,4
операции с недвижимым имуществом, аренда и предоставление услуг	62,2	64,1	66,2
государственное управление и обеспечение военной безопасности; социальное страхование	59,8	60,1	58,2
образование	59,4	58,0	56,5
здравоохранение и предоставление социальных услуг	47,3	50,6	49,9
предоставление прочих коммунальных, социальных и персональных услуг	26,6	26,8	29,4
деятельность домашних хозяйств	0,9	0,6	1,9

**Среднегодовая численность занятых
по видам экономической деятельности в 2015-2016 гг.**
(тысяч человек)

	2015	2016
Занятые - всего	683,0	693,9
в том числе по видам экономической деятельности:		
сельское хозяйство, охота и лесное хозяйство	27,6	25,8
рыболовство, рыбоводство	5,4	5,8
добыча полезных ископаемых	10,5	10,9
обрабатывающие производства	81,0	80,3
производство и распределение электроэнергии, газа и воды	24,3	24,4
строительство	68,3	67,0
оптовая и розничная торговля; ремонт автотранспортных средств, мотоциклов, бытовых изделий и предметов личного пользования	111,1	124,9
гостиницы и рестораны	15,5	16,5
транспорт и связь	71,5	74,2
финансовая деятельность	12,9	13,2
операции с недвижимым имуществом, аренда и предоставление услуг	63,2	63,0
государственное управление и обеспечение военной безопасности; социальное страхование	58,9	57,1
образование	55,7	55,2
здравоохранение и предоставление социальных услуг	49,0	48,2
предоставление прочих коммунальных, социальных и персональных услуг	27,8	27,1

ТРУД

	2015	2016
деятельность домашних хозяйств	0,3	0,3

Примечание. Данные приведены в соответствии с актуализированной методологией расчета баланса трудовых ресурсов. Изменение среднегодовой численности занятых в экономике обусловлено изменением оценки численности наемных работников, не охваченных статистическим наблюдением организаций и индивидуальных предпринимателей.

Структура занятых по возрастным группам (в процентах к итогу)

	Занятые в экономике - всего	в том числе в возрасте, лет:					
		15-19	20-29	30-39	40-49	50-59	60-72
Всего							
2012	100	0,5	25,0	26,2	21,6	19,5	7,2
2013	100	0,5	25,1	26,1	22,4	19,6	6,3
2014	100	0,6	24,7	26,1	22,5	19,4	6,7
2015	100	0,6	24,0	27,1	22,7	18,9	6,7
2016	100	0,4	22,8	27,4	23,1	19,4	6,9
Мужчины							
2012	100	0,5	27,6	26,6	20,8	17,9	6,6
2013	100	0,7	28,3	26,2	20,9	18,2	5,7
2014	100	0,8	27,5	26,3	21,2	18,3	5,9
2015	100	0,9	27,1	27,8	21,2	17,7	5,3
2016	100	0,4	25,9	27,5	21,8	18,5	5,9
Женщины							
2012	100	0,5	22,2	25,9	22,6	21,1	7,7
2013	100	0,3	21,6	25,9	24,0	21,3	6,9
2014	100	0,4	21,7	25,8	23,9	20,7	7,5
2015	100	0,3	20,9	26,4	24,3	20,0	8,1
2016	100	0,4	19,6	27,3	24,5	20,4	7,8

Средний возраст занятых (лет)

	2012	2013	2014	2015	2016
Всего	40,1	39,9	40,1	40,0	40,4
Мужчины	39,2	38,9	39,1	38,9	39,5
Женщины	41,1	41,1	41,1	41,2	41,4

ТРУД

Структура занятых по уровню образования (в процентах к итогу)

	Занято - всего	в том числе имеют образование					
		выс- шее ¹	среднее профес- сиональное		сред- нее общее	основ- ное общее	не имеют основ- ного общего
			по про- грамме подго- товки специа- листов среднего звена	по про- грамме подго- товки квали- фициро- ванных рабочих (служа- щих) ²			
Всего							
2012	100	30,8	25,3	20,4	17,9	5,0	0,6
2013	100	33,2	25,8	18,2	18,1	4,5	0,2
2014	100	36,4	25,3	18,0	16,5	3,7	0,1
2015	100	33,8	25,2	17,9	18,1	4,9	0,1
2016	100	36,8	25,2	18,1	16,3	3,5	0,1
Мужчины							
2012	100	25,5	23,0	23,8	21,2	5,6	0,9
2013	100	27,3	23,5	22,3	21,3	5,3	0,3
2014	100	29,9	24,0	22,4	19,2	4,3	0,2
2015	100	28,7	22,7	21,7	20,6	6,2	0,1
2016	100	29,8	24,2	22,6	19,1	4,2	0,1
Женщины							
2012	100	36,4	27,7	16,8	14,4	4,4	0,3
2013	100	39,7	28,4	13,6	14,6	3,6	0,1
2014	100	43,2	26,7	13,3	13,7	3,1	0,0
2015	100	39,1	27,8	13,9	15,4	3,7	0,1
2016	100	44,3	26,1	13,3	13,5	2,7	0,1

¹ Включая послевузовское образование.

² Включая начальное профессиональное образование.

ТРУД

Численность иностранных граждан, имевших действующее разрешение на работу (на конец года, человек)

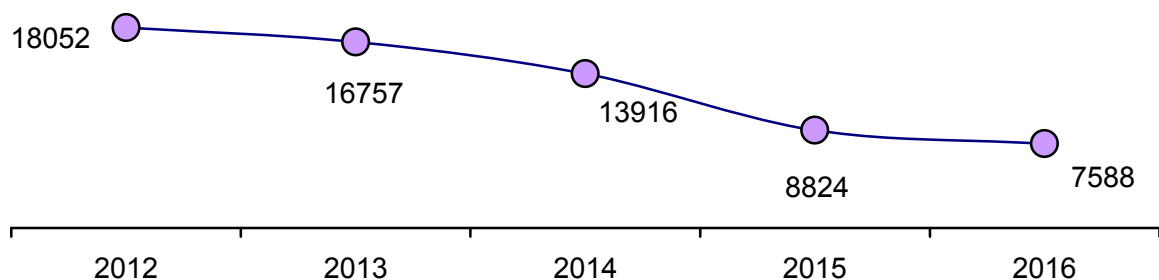

Распределение иностранных граждан, имевших действующее разрешение на работу, по полу и возрастным группам в 2016 году (на конец года, человек)

	Всего	Мужчины	Женщины
Всего	7588	6244	1344
в том числе в возрасте, лет:			
18-29	1017	706	311
30-39	1936	1541	395
40-49	3011	2567	444
50-54	1130	990	140
55-59	402	367	35
60 лет и более	92	73	19

Численность иностранных граждан, имевших действующий патент на осуществление трудовой деятельности (человек)

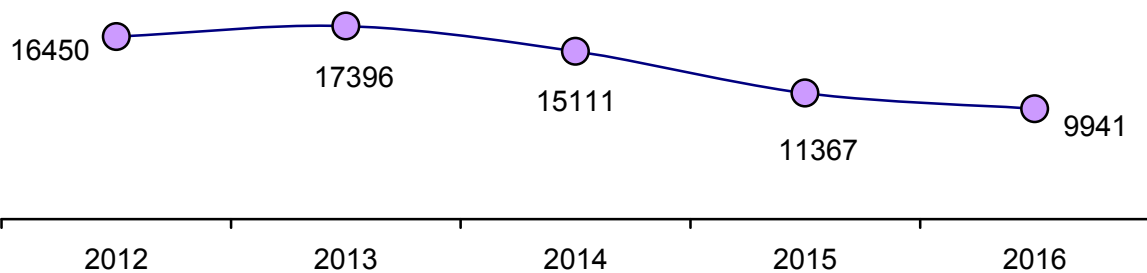

ТРУД

Структура безработных по возрастным группам (в процентах к итогу)

	Безра- ботные - всего	в том числе в возрасте, лет					
		15-19	20-29	30-39	40-49	50-59	60-72
Всего							
2012	100	5,9	38,4	21,7	15,4	16,1	2,5
2013	100	4,5	39,9	21,7	14,0	15,5	4,4
2014	100	2,7	36,0	23,3	18,1	16,7	3,2
2015	100	2,3	33,8	24,1	19,5	16,4	3,9
2016	100	2,2	31,3	25,6	19,4	16,0	5,5
Мужчины							
2012	100	8,0	39,3	20,9	14,8	15,0	2,0
2013	100	5,0	39,1	20,4	13,3	15,9	6,3
2014	100	3,9	36,4	22,0	18,9	15,5	3,3
2015	100	3,4	36,5	26,8	17,0	12,9	3,4
2016	100	2,5	27,1	28,5	17,2	17,0	7,7
Женщины							
2012	100	2,7	36,9	22,9	16,5	17,8	3,2
2013	100	3,8	40,9	23,3	14,9	14,9	2,2
2014	100	1,3	35,5	25,0	16,9	18,2	3,1
2015	100	0,9	30,8	20,9	22,3	20,6	4,5
2016	100	1,7	37,4	21,5	22,6	14,5	2,3

Средний возраст безработных (лет)

	2012	2013	2014	2015	2016
Всего	40,1	35,1	36,0	36,8	37,6
Мужчины	39,2	35,7	35,6	35,2	38,8
Женщины	41,1	34,3	36,4	38,7	36,0

ТРУД

Структура безработных по уровню образования (в процентах к итогу)

	Безработные - всего	в том числе имеют образование					
		высшее ¹	среднее профес- сиональное		сред- нее общее	основ- ное общее	не имеют основ- ного общего
			по про- грамме подго- товки специа- листов среднего звена	по про- грамме подго- товки квали- фициро- ванных рабочих (служа- щих) ²			
Всего							
2012	100	8,6	18,9	23,5	33,2	14,1	1,7
2013	100	11,8	21,1	27,6	22,1	16,6	0,8
2014	100	12,1	22,8	24,2	27,8	12,1	1,0
2015	100	15,5	13,7	25,7	29,5	15,4	0,2
2016	100	12,6	19,9	22,3	29,1	13,2	2,9
Мужчины							
2012	100	8,1	12,6	25,3	34,0	18,2	1,8
2013	100	9,6	16,2	32,6	21,7	18,9	1,0
2014	100	9,0	18,0	27,0	28,7	15,9	1,4
2015	100	11,2	6,9	30,5	32,5	18,6	0,3
2016	100	10,8	14,7	27,2	28,6	14,5	4,2
Женщины							
2012	100	9,4	28,3	20,9	31,9	7,9	1,6
2013	100	14,5	27,2	21,4	22,7	13,8	0,4
2014	100	16,0	28,7	20,8	26,5	7,5	0,5
2015	100	20,6	21,7	20,1	26,0	11,6	-
2016	100	15,1	27,3	15,4	29,8	11,3	1,1

¹ Включая послевузовское образование.

² Включая начальное профессиональное образование.

ТРУД

Структура безработных по обстоятельствам незанятости (в процентах к итогу)

	Безработные - всего	в том числе			
		ранее имели работу	из них оставили прежнее место работы в связи		ранее не имели работу
			с высвобождением по причине сокращения штатов, ликвидации организации, собственного дела	с увольнением по собственному желанию	
Всего					
2012	100	80,6	13,7	32,3	19,4
2013	100	78,9	13,3	34,6	21,1
2014	100	81,1	13,8	29,8	18,9
2015	100	79,4	16,7	23,7	20,6
2016	100	88,4	23,2	34,6	11,6
Мужчины					
2012	100	79,8	13,6	32,9	20,2
2013	100	82,2	11,5	37,0	17,8
2014	100	79,3	11,0	33,8	20,7
2015	100	79,7	15,9	26,5	20,3
2016	100	90,6	18,5	33,2	9,4
Женщины					
2012	100	81,7	13,8	31,4	18,3
2013	100	74,8	15,5	31,5	25,2
2014	100	83,4	17,4	24,8	16,6
2015	100	79,0	17,6	20,5	21,0
2016	100	85,2	30,3	36,7	14,8

ТРУД

Трудоустройство населения государственными учреждениями службы занятости населения

	Обратилось по вопросу трудоу- стройства, человек	Трудоустроены	
		человек	в процен- тах от чис- ла обра- тившихся
Численность граждан, ищущих работу			
2012	46653	25019	53,6
2013	46463	25107	54,0
2014	40618	22822	56,2
2015	33385	14888	44,6
2016	25647	12475	48,6
незанятые трудовой деятельностью			
2012	40777	19450	47,7
2013	39736	19220	48,4
2014	34402	17401	50,6
2015	29284	11260	38,5
2016	23088	10156	44,0
ищущие первую работу (ранее не при- ступавшие к трудовой деятельности)			
2012	11525	7558	65,6
2013	14220	9139	64,3
2014	10191	6622	65,0
2015	6862	4129	60,2
2016	2524	646	25,6
пенсионеры			
2012	2386	581	24,4
2013	2872	1475	51,4
2014	2707	1196	44,2
2015	2564	731	28,5
2016	1631	688	42,2

ТРУД

Численность незанятого населения, состоявшего на учете в государственных учреждениях службы занятости населения (на конец года)

	2012	2013	2014	2015	2016
Численность не занятых трудовой деятельностью граждан, ищущих работу, состоящих на учете в государственных учреждениях службы занятости – всего, человек	16013	14678	10339	11067	8558
Из них признаны безработными	14780	12411	8917	9045	7472
Из числа безработных назначено пособие по безработице	11708	9707	6567	6722	5716
Заявленная организациями потребность в работниках, человек	18677	19317	18334	17370	19602
Нагрузка незанятого населения, зарегистрированного в государственных учреждениях службы занятости населения, в расчете на одну заявленную вакансию, человек	0,9	0,8	0,6	0,6	0,4
Уровень зарегистрированной безработицы, процентов	2,0	1,7	1,2	1,2	1,0

ПРИЕМ И ВЫБЫТИЕ РАБОТНИКОВ, ИСПОЛЬЗОВАНИЕ РАБОЧЕГО ВРЕМЕНИ

Прием и выбытие работников по видам экономической деятельности в 2016 году (в течение года, без субъектов малого предпринимательства)

	Человек	В процентах к среднесписочной численности
	Принято на работу	
Всего	115276	32,2
Сельское хозяйство, охота и лесное хозяйство	6500	69,8
Рыболовство, рыбоводство	4046	168,3
Добыча полезных ископаемых	5148	53,4
Обрабатывающие производства	9092	22,3

ТРУД

	Человек	В процентах к среднесписочной численности
Производство и распределение электроэнергии, газа и воды	3987	19,5
Строительство	6443	48,5
Оптовая и розничная торговля; ремонт автотранспортных средств, мотоциклов, бытовых изделий и предметов личного пользования	10981	60,8
Гостиницы и рестораны	2706	71,0
Транспорт и связь	11241	23,5
Финансовая деятельность	2677	25,7
Операции с недвижимым имуществом, аренда и предоставление услуг	10308	42,4
Государственное управление и обеспечение военной безопасности; социальное страхование	11677	22,4
Образование	16941	33,4
Здравоохранение и предоставление социальных услуг	10168	23,6
Предоставление прочих коммунальных, социальных и персональных услуг	3361	29,5
	Выбыло работников	
Всего	126005	35,2
Сельское хозяйство, охота и лесное хозяйство	5172	55,5
Рыболовство, рыбоводство	4175	173,7
Добыча полезных ископаемых	5305	55,0
Обрабатывающие производства	10571	26,0
Производство и распределение электроэнергии, газа и воды	4015	19,7
Строительство	11672	87,9
Оптовая и розничная торговля; ремонт автотранспортных средств, мотоциклов, бытовых изделий и предметов личного пользования	11034	61,1
Гостиницы и рестораны	2875	75,4
Транспорт и связь	12439	26,0
Финансовая деятельность	3978	38,1
Операции с недвижимым имуществом, аренда и предоставление услуг	13405	55,2
Государственное управление и обеспечение военной безопасности; социальное страхование	10185	19,5
Образование	16969	33,5

ТРУД

	Человек	В процентах к среднесписочной численности
Здравоохранение и предоставление социальных услуг	10585	24,6
Предоставление прочих коммунальных, социальных и персональных услуг	3625	31,8

Численность работников списочного состава, работавших неполное рабочее время по инициативе работодателя, по видам экономической деятельности в 2016 году
(в среднем за год)

	Человек
Всего по обследованным видам деятельности	726
Сельское хозяйство, охота и лесное хозяйство	1
Обрабатывающие производства	262
Производство и распределение электроэнергии, газа и воды	4
Строительство	143
Оптовая и розничная торговля; ремонт автотранспортных средств, мотоциклов, бытовых изделий и предметов личного пользования	9
Гостиницы и рестораны	25
Транспорт и связь	192
Операции с недвижимым имуществом, аренда и предоставление услуг	11
Государственное управление и обеспечение военной безопасности; социальное страхование	24
Образование	18
Здравоохранение и предоставление социальных услуг	26
Предоставление прочих коммунальных, социальных и персональных услуг	11

ТРУД

**Численность работников списочного состава, работавших
неполное рабочее время по соглашению
между работником и работодателем,
по видам экономической деятельности в 2016 году
(в среднем за год)**

	Человек
Всего по обследованным видам деятельности	7085
Сельское хозяйство, охота и лесное хозяйство	18
Рыболовство, рыбоводство	28
Добыча полезных ископаемых	5
Обрабатывающие производства	319
Производство и распределение электроэнергии, газа и воды	156
Строительство	42
Оптовая и розничная торговля; ремонт автотранспортных средств, мотоциклов, бытовых изделий и предметов личного пользования	620
Гостиницы и рестораны	15
Транспорт и связь	2504
Финансовая деятельность	49
Операции с недвижимым имуществом, аренда и предоставление услуг	541
Государственное управление и обеспечение военной безопасности; социальное страхование	251
Образование	1523
Здравоохранение и предоставление социальных услуг	749
Предоставление прочих коммунальных, социальных и персональных услуг	265

**Численность работников списочного состава, находившихся в простое
по вине работодателя и по причинам, не зависящим от работодателя
и работника, по видам экономической деятельности в 2016 году
(в среднем за год)**

	Человек
Всего по обследованным видам деятельности	1875
Сельское хозяйство, охота и лесное хозяйство	2
Добыча полезных ископаемых	50
Обрабатывающие производства	1452

ТРУД

	Человек
Производство и распределение электроэнергии, газа и воды	27
Строительство	149
Оптовая и розничная торговля; ремонт автотранспортных средств, мотоциклов, бытовых изделий и предметов личного пользования	6
Транспорт и связь	168
Операции с недвижимым имуществом, аренда и предоставление услуг	5
Образование	14
Здравоохранение и предоставление социальных услуг	1
Предоставление прочих коммунальных, социальных и персональных услуг	1

Численность работников списочного состава, которым были предоставлены отпуска без сохранения заработной платы по заявлению работника, по видам экономической деятельности в 2016 году
(в среднем за год)

	Человек
Всего по обследованным видам деятельности	22692
Сельское хозяйство, охота и лесное хозяйство	591
Рыболовство, рыбоводство	278
Добыча полезных ископаемых	631
Обрабатывающие производства	6001
Производство и распределение электроэнергии, газа и воды	2031
Строительство	2206
Оптовая и розничная торговля; ремонт автотранспортных средств, мотоциклов, бытовых изделий и предметов личного пользования	1144
Гостиницы и рестораны	238
Транспорт и связь	3100
Финансовая деятельность	284
Операции с недвижимым имуществом, аренда и предоставление услуг	1684
Государственное управление и обеспечение военной безопасности; социальное страхование	965
Образование	1276

ТРУД

	Человек
Здравоохранение и предоставление социальных услуг	1825
Предоставление прочих коммунальных, социальных и персональных услуг	438

УСЛОВИЯ ТРУДА, ПРОИЗВОДСТВЕННЫЙ ТРАВМАТИЗМ

Удельный вес численности работников, занятых на работах с вредными и (или) опасными условиями труда
(на конец года, в процентах от общей численности работников)

	2012	2013	2014	2015	2016
Занятые на работах с вредными и (или) опасными условиями труда ¹	43,0	41,8	46,7	46,6	45,1
Занятые под воздействием факторов производственной среды:					
шума, ультра- и инфразвуков	25,3	23,7	25,9	23,6	23,9
вибрации	9,4	8,8	9,2	9,1	8,6
Занятые под воздействием факторов трудового процесса:					
тяжести	15,6	14,2	16,6	16,9	18,2
напряженности	11,0	9,9	9,7	9,6	9,3

¹ До 2014 г. – занятые в условиях, не отвечающих гигиеническим условиям труда.

ТРУД

Удельный вес численности работников, занятых на работах с вредными и (или) опасными условиями труда, по видам факторов производственной среды
(на конец 2016 года, в процентах от общей численности работников соответствующего вида экономической деятельности)

	Занятые на работах с вредными и (или) опасными условиями труда	Занятые под воздействием факторов производственной среды			
		шума, ультра- и инфразвуков	вибрации	аэрозолей преимущественно фиброгенного действия	химического фактора
Сельское хозяйство, охота, лесное хозяйство	31,8	11,5	10,8	2,6	6,6
Добыча полезных ископаемых	63,0	33,8	16,5	20,8	11,0
Обрабатывающие производства	50,6	31,2	6,5	14,1	16,9
Производство и распределение электроэнергии, газа и воды	50,3	23,1	6,7	7,2	9,2
Строительство	40,8	20,4	12,4	4,6	9,2
Транспорт и связь	39,3	20,3	7,6	1,3	4,6

Удельный вес численности мужчин и женщин, занятых на работах с вредными и (или) опасными условиями труда
(на конец 2016 года, в процентах от общей численности работников соответствующего пола и вида экономической деятельности)

	Занятые на работах с вредными и (или) опасными условиями труда	Занятые под воздействием факторов трудового процесса	
		тяжести	напряженности
Мужчины			
Сельское хозяйство, охота, лесное хозяйство	36,8	19,3	17,5
Добыча полезных ископаемых	68,8	32,7	22,6
Обрабатывающие производства	61,3	23,3	2,2
Производство и распределение электроэнергии, газа и воды	57,5	20,4	8,4

ТРУД

	Занятые на работах с вредными и (или) опасными условиями труда	Занятые под воздействием факторов трудового процесса	
		тяжести	напряженности
Строительство	42,9	20,6	10,5
Транспорт и связь	54,3	25,0	19,3
Женщины			
Сельское хозяйство, охота, лесное хозяйство	19,2	9,6	5,3
Добыча полезных ископаемых	36,4	8,2	8,5
Обрабатывающие производства	33,4	7,8	1,2
Производство и распределение электроэнергии, газа и воды	32,9	3,2	1,1
Строительство	30,8	9,3	4,8
Транспорт и связь	11,2	5,9	2,4

Удельный вес численности работников, имеющих право на компенсации за работу во вредных и (или) опасных условиях труда
(на конец 2016 года, в процентах от общей численности работников соответствующего вида экономической деятельности)

	Сельское хозяйство, охота, лесное хозяйство	Добыча полезных ископаемых	Обрабатывающие производства	Производство и распределение электроэнергии, газа и воды	Строительство	Транспорт и связь
Работники, которые за работу во вредных и (или) опасных условиях труда имели право: ежегодный дополнительный оплачиваемый отпуск	20,4	49,5	33,6	39,7	26,7	29,8
сокращенную продолжи-	7,5	18,3	4,4	4,2	4,5	1,9

ТРУД

	Сельское хозяйство, охота, лесное хозяйство	Добыча полезных ископаемых	Обрабатывающие производства	Производство и распределение электроэнергии, газа и воды	Строительство	Транспорт и связь
тельность рабочего времени	-	-	0,8	-	0,0	0,0
лечебно-профилактическое питание	-	-	0,8	-	0,0	0,0
молоко или другие равноценные пищевые продукты	7,8	33,1	27,3	17,9	13,7	5,4
оплату труда в повышенном размере	18,8	31,2	40,5	39,6	26,9	34,7
проведение медицинских осмотров	23,3	43,0	52,0	46,8	29,5	35,8
досрочное назначение трудовой пенсии по старости	8,2	56,3	16,7	11,7	14,7	17,6

Травматизм на производстве (человек)

	2012	2013	2014	2015	2016
Численность пострадавших при несчастных случаях на производстве с утратой трудоспособности на один рабочий день и более и со смертельным исходом:					
всего	392	336	343	277	329
на 1000 работающих	1,8	1,7	1,8	1,6	1,5
Численность пострадавших при несчастных случаях на производстве со смертельным исходом:					

ТРУД

	2012	2013	2014	2015	2016
всего	18	21	12	17	19
на 1000 работающих	0,081	0,104	0,062	0,097	0,089

Численность пострадавших на производстве по видам экономической деятельности

	Сель- ское хо- зяйство, охота и лесное хозяйст- во	Добыча полез- ных ис- копае- мых	Обраба- тываю- щие произ- водства	Произ- водство и рас- преде- ление элек- троэнер- гии, газа и воды	Строи- тельст- во	Транс- порт и связь
--	--	--	---	--	-------------------------	---------------------------

Человек

Всего постра- давших на про- изводстве						
2012	66	55	84	25	53	78
2013	45	35	64	15	62	86
2014	50	42	75	22	64	68
2015	28	41	42	13	49	65
2016	60	35	64	10	48	52
в том числе со смертельным исходом:						
2012	3	5	2	1	4	1
2013	3	3	4	-	5	4
2014	2	-	5	2	2	1
2015	4	4	2	1	-	3
2016	2	3	3	1	3	1

На 1000 работающих

Всего постра- давших на про- изводстве						
2012	4,7	4,9	1,8	1,1	2,6	1,6
2013	3,4	3,2	1,4	0,7	2,4	1,7
2014	4,3	3,9	1,7	0,8	2,3	1,4
2015	3,7	4,4	1,1	0,6	2,2	1,3

ТРУД

	Сельское хозяйство, охота и лесное хозяйство	Добыча полезных ископаемых	Обрабатывающие производства	Производство и распределение электроэнергии, газа и воды	Строительство	Транспорт и связь
2016	6,1	3,5	1,6	0,4	2,3	1,0
в том числе со смертельным исходом:						
2012	0,215	0,445	0,043	0,045	0,195	0,021
2013	0,230	0,274	0,090	-	0,191	0,077
2014	0,171	-	0,114	0,075	0,073	0,020
2015	0,527	0,432	0,051	0,049	-	0,060
2016	0,202	0,299	0,076	0,042	0,144	0,019

Профессиональные заболевания (отравления) (человек)

	2012	2013	2014	2015	2016
Численность больных с впервые установленным профессиональным заболеванием (отравлением):					
всего	41	49	55	60	58
на 10 000 работающих	1,8	2,4	2,8	3,4	2,7

МЕТОДОЛОГИЧЕСКИЕ ПОЯСНЕНИЯ

Данные о численности рабочей силы, занятых в экономике и безработных получены по материалам выборочных обследований населения по проблемам занятости.

Рабочая сила - лица в возрасте 15-72 лет, которые в рассматриваемый период (обследуемую неделю) считаются занятыми или безработными.

Занятые – лица в возрасте 15-72 лет, которые в обследуемую неделю выполняли любую деятельность (хотя бы один час в неделю), связанную с производством товаров или оказанием услуг за плату или прибыль. В численность занятых включаются также лица, временно отсутствовавшие на рабочем месте в течение короткого промежутка времени и сохранившие связь с рабочим местом во время отсутствия.

Безработные (применительно к стандартам Международной организации труда) – лица в возрасте 15-72 лет, которые в рассматриваемый период удовлетворяли одновременно следующим критериям:

не имели работы (доходного занятия);

занимались поиском работы в течение четырех недель, предшествующих обследуемой неделе, используя при этом любые способы (обращались в государственную или коммерческую службу занятости, использовали или помещали объявления в СМИ, Интернет, непосредственно обращались к администрации организации или работодателю, использовали личные связи и т.д., или предпринимали шаги к организации собственного дела);

были готовы приступить к работе в течение обследуемой недели.

Обучающиеся в образовательных организациях, пенсионеры и инвалиды учитываются в качестве безработных, если они не имели работы, занимались поиском работы и были готовы приступить к ней.

Безработные, зарегистрированные в государственных учреждениях службы занятости населения – трудоспособные граждане, не имеющие работы и заработка (трудового дохода), проживающие на территории Российской Федерации, зарегистрированные в государственном учреждении службы занятости по месту жительства в целях поиска подходящей работы, ищущие работу, готовые приступить к ней.

Уровень участия в рабочей силе – отношение численности населения, входящего в состав рабочей силы, определенной возрастной группы к общей численности населения соответствующей возрастной группы, рассчитанное в процентах.

Уровень занятости – отношение численности занятого населения определенной возрастной группы к общей численности населения соответствующей возрастной группы, рассчитанное в процентах.

Уровень безработицы - отношение численности безработных определенной возрастной группы к численности рабочей силы соответствующей возрастной группы, рассчитанное в процентах.

Данные о среднегодовой численности занятых формируются по основной работе гражданского населения один раз в год при составлении баланса трудовых ресурсов на основе сведений организаций, материалов выборочного обследования населения по проблемам занятости, данных органов исполнительной власти. В среднегодовую численность занятых включаются работающие иностранные граждане, как постоянно проживающие, так и временно находящиеся на территории Российской Федерации.

Сведения об иностранных гражданах, осуществлявших трудовую деятельность в Хабаровском крае с 2011 г. разрабатывались на основании:

выданных разрешений на работу – для иностранных граждан и лиц без гражданства, прибывших в визовом и безвизовом порядке въезда;

выданных патентов на осуществление трудовой деятельности у физических лиц – для иностранных граждан и для лиц без гражданства, прибывших в порядке, не требующем получения визы.

С 2015 г. данные разрабатываются на основании:

выданных разрешений на работу – для иностранных граждан, прибывших в визовом порядке въезда,

выданных патентов на осуществление трудовой деятельности у физических и юридических лиц, индивидуальных предпринимателей и иных лиц, чья деятельность подлежит регистрации – для иностранных граждан, прибывших в порядке, не требующем получения визы.

В сведения об иностранных гражданах не включаются граждане Республики Беларусь, в отношении которых порядок регулирования привлечения иностранной рабочей силы не применяется.

С 2015 г. граждане Республики Армения, Республики Казахстан, Киргизской Республики также осуществляют трудовую деятельность без разрешительных документов (разрешений на работу, патентов). По данным странам приведена численность по тем гражданам, которые обратились за разрешением на работу или патентам на осуществление трудовой деятельности.

С 2015 г. в численность иностранных граждан, получивших патент, включается численность иностранных граждан, переоформивших патент.

Нагрузка незанятого населения, зарегистрированного в государственных учреждениях службы занятости населения, в расчете на одну заявленную вакансию рассчитывается как отношение численности лиц, не занятых трудовой деятельностью, состоящих на учете в государственных учреждениях службы занятости населения, к числу вакансий, заявленных работодателями.

Уровень зарегистрированной безработицы - отношение численности безработных, зарегистрированных в государственных учреждениях службы занятости населения, к численности рабочей силы, рассчитанное в процентах.

В численность **принятых** работников включаются лица, зачисленные в отчетном периоде в организацию приказом (распоряжением) о приеме на работу. В число **выбывших** включаются все работники, оставившие работу в данной организации независимо от оснований (расторжение трудового договора по инициативе работника, инициативе администрации, соглашению сторон; перевод работника с его согласия в другую организацию и др.), уход или перевод которых оформлен приказом (распоряжением).

Удельный вес численности работников, занятых на работах с вредными и (или) опасными условиями труда, исчисляется делением численности работников, работающих под воздействием вредных и (или) опасных условий труда на общую численность работников соответствующих видов экономической деятельности (в процентах).

Удельный вес численности работников, занятых на работах, связанных с тяжестью трудового процесса, исчисляется делением численности работников, работающих под воздействием фактора тяжести трудового процесса, признанного идентифицированным вредным и (или) опасным фактором, на общую численность работников соответствующих видов экономической деятельности (в процентах).

Удельный вес численности работников, занятых на работах, связанных с напряженностью трудового процесса, исчисляется делением численности работников, работающих под воздействием фактора напряженности

трудового процесса, признанного идентифицированным вредным и (или) опасным фактором, на общую численность работников соответствующих видов экономической деятельности (в процентах).

Удельный вес численности работников, которым установлен хотя бы один вид гарантий и компенсаций, исчисляется делением численности работников, имеющих право хотя бы на один из основных видов компенсаций, предоставляемых им за работу во вредных и (или) опасных условиях труда, на общую численность работников соответствующих видов экономической деятельности (в процентах).

При этом каждый работник может иметь право на один или несколько видов компенсаций: оплату труда в повышенном размере за работу с вредными и (или) опасными условиями труда, дополнительный ежегодный оплачиваемый отпуск, сокращенный рабочий день с сохранением заработной платы, бесплатное лечебно-профилактическое питание, бесплатное получение молока или других равноценных пищевых продуктов, бесплатный медицинский осмотр, досрочное назначение страховой пенсии по старости, пенсии за особые условия труда, пенсии за выслугу лет, установленные законодательством.

К численности пострадавших при несчастных случаях на производстве с утратой трудоспособности на один рабочий день и более и со смертельным исходом относятся лица, подлежащие учету на основании акта по форме Н-1.

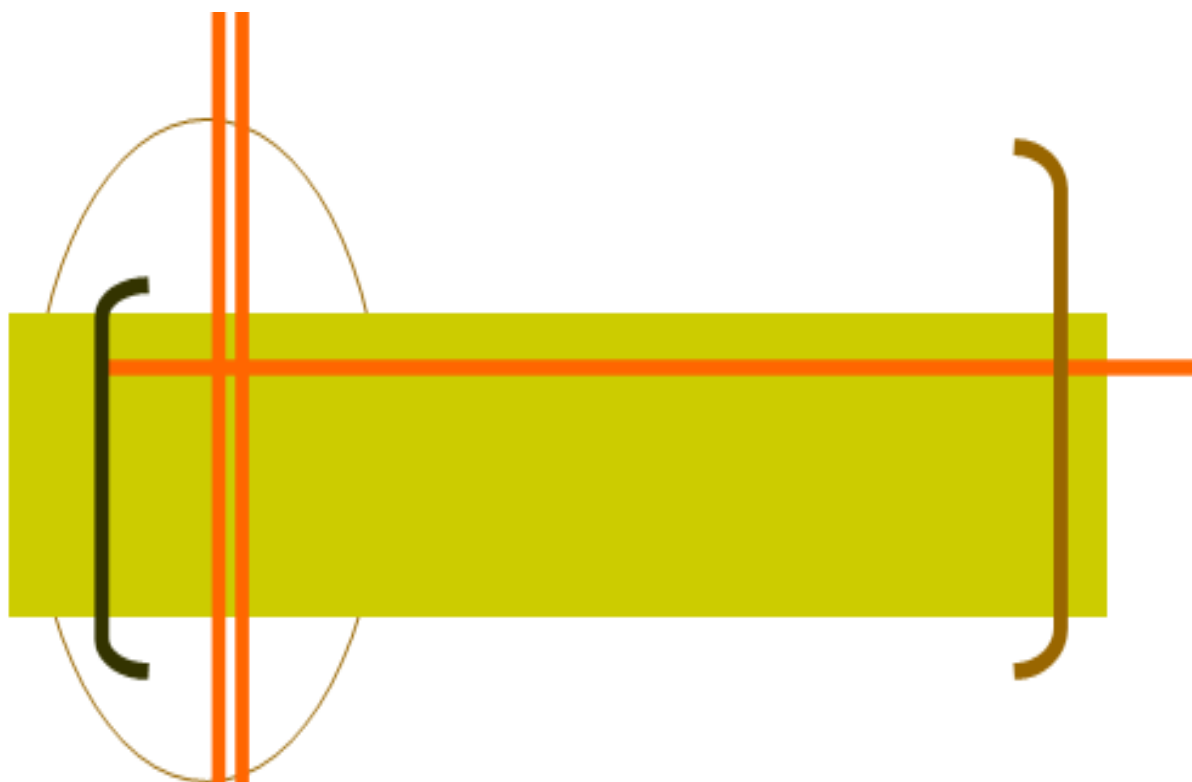

**УРОВЕНЬ
ЖИЗНИ
НАСЕЛЕНИЯ**

УРОВЕНЬ ЖИЗНИ НАСЕЛЕНИЯ

ИНДИКАТОРЫ УРОВНЯ ЖИЗНИ НАСЕЛЕНИЯ

Основные социально-экономические индикаторы уровня жизни населения

	2012	2013	2014	2015	2016
Среднедушевые денежные доходы населения (в месяц) ¹ , руб.	25688,8	29382,4	31703,4	36620,5	37461,1
Реальные располагаемые денежные доходы населения ¹ , в процентах к предыдущему году	100,7 ²	107,5	100,3	101,1	94,9
Среднемесячная номинальная начисленная заработная плата работающих в экономике, руб.	31076,1	34132,3	36781,0	38041,3	40108,6
Реальная начисленная заработная плата, в процентах к предыдущему году	113,1	103,3	100,5	88,8	97,9
Средний размер назначенных пенсий (на 1 января года следующего за отчетным), руб.	10649,8	11696,9	12732,7	14123,0	14493,8
Реальный размер назначенных пенсий, в процентах к предыдущему году	104,8	103,4	94,5	100,9	97,0
Величина прожиточного минимума (в среднем на душу населения) ³					
руб. в месяц	9259,0	9939,0	11137,0	13417,0	13018,0
в процентах к предыдущему году	102,4	107,3	112,1	120,5	97,0
Численность населения с денежными доходами ниже величины прожиточного минимума					
тыс. человек	192,0	167,8	176,5	183,4	169,6
в процентах от общей численности населения	14,3	12,5	13,2	13,7	12,7

¹ Расчет на основе данных об объемах номинальных денежных доходов, пересчитанных в соответствии с официальной статистической методологией по расчету объема платных услуг, введенной в действие с января 2014 г.

² Сопоставление на основе показателей, рассчитанных без учета объема услуг по новой методологии.

³ Рассчитывается на основании Законов Хабаровского края от 19.03.2003 г. №104 "О прожиточном минимуме в Хабаровском крае", от 07.05.2013 г. №282 "О потребительской корзине и порядке установления величины прожиточного минимума в Хабаровском крае" и ежеквартально утверждается постановлениями Губернатора Хабаровского края. Оценка на основе данных, установленных постановлениями Губернатора Хабаровского края за I – IV кварталы.

УРОВЕНЬ ЖИЗНИ НАСЕЛЕНИЯ

ДОХОДЫ НАСЕЛЕНИЯ

Среднемесячная номинальная начисленная заработная плата работников организаций по видам экономической деятельности (рублей)

	2012	2013	2014	2015	2016
Вся экономика	31076	34132	36781	38041	40109
Сельское хозяйство, охота и лесное хозяйство	27043	22406	29162	31578	34547
Рыболовство, рыбоводство	32161	29435	36777	35571	46129
Добыча полезных ископаемых	48662	53503	59106	64355	73088
Обрабатывающие производства	25650	28949	33154	33723	37540
из них:					
производство пищевых продуктов	22638	20753	23388	28008	32204
текстильное и швейное производство	13154	16325	18435	21637	25682
обработка древесины и производство изделий из дерева	17470	26469	27960	26850	25498
целлюлозно-бумажное производство; издательская и полиграфическая деятельность	19466	19674	25687	25405	27994
производство нефтепродуктов	51177	51152	60593	64894	68665
химическое производство	23985	26123	29915	33453	35041
производство резиновых и пластмассовых изделий	18307	13425	20290	19062	21521
производство прочих неметаллических минеральных продуктов	27390	32191	31759	30713	30415
металлургическое производство и производство готовых металлических изделий	22701	24804	28963	30335	31317
производство машин и оборудования	19215	22536	26065	22844	25585
производство электрооборудования, электронного и оптического оборудования	14254	21104	21669	24653	33254
производство транспортных средств и оборудования	33083	37729	44034	44385	51403
Производство и распределение электроэнергии, газа и воды	33847	37824	40795	46545	48361
Строительство	27759	28752	33693	29321	30409

УРОВЕНЬ ЖИЗНИ НАСЕЛЕНИЯ

	2012	2013	2014	2015	2016
Оптовая и розничная торговля; ремонт автотранспортных средств, мотоциклов, бытовых изделий и предметов личного пользования	23169	22935	23953	26336	28886
Гостиницы и рестораны	15607	21079	19006	25169	24853
Транспорт и связь	36418	42356	44824	47116	49024
в том числе:					
деятельность сухопутного транспорта	42353	46523	48642	51198	52658
деятельность водного транспорта	30156	31387	34599	34264	40069
деятельность воздушного транспорта	33621	40647	48249	62987	68259
вспомогательная и дополнительная транспортная деятельность	27948	39215	41640	42917	43353
связь	33449	37130	39522	40686	45586
Финансовая деятельность	53409	56557	61576	67122	71141
Операции с недвижимым имуществом, аренда и предоставление услуг	34230	34132	34913	37869	38734
из них:					
научные исследования и разработки	31872	41793	45992	45169	50980
Государственное управление и обеспечение военной безопасности; социальное страхование	43978	48652	51585	50032	52515
Образование	23083	28691	30443	30675	31792
Здравоохранение и предоставление социальных услуг	25565	29320	32341	34306	36402
Предоставление прочих коммунальных, социальных и персональных услуг	22385	26603	28294	33310	33536

УРОВЕНЬ ЖИЗНИ НАСЕЛЕНИЯ

ПЕНСИОННОЕ И СОЦИАЛЬНОЕ ОБЕСПЕЧЕНИЕ

Основные показатели пенсионного обеспечения

	2012	2013	2014	2015	2016
Численность пенсионеров, состоящих на учете в Отделении Пенсионного фонда России по Хабаровскому краю (на 1 января года следующего за отчетным):					
всего, тыс. человек	384,5	385,7	386,4	387,5	387,9
в процентах к предыдущему году	100,3	100,3	100,2	100,3	100,1
Численность пенсионеров, приходящаяся на 1000 человек населения	286,5	287,9	288,7	290,3	290,7
Численность занятых в экономике, приходящаяся на одного пенсионера, человек	1,90	1,90	1,88	1,77	1,79
Средний размер назначенных пенсий (на 1 января года следующего за отчетным), руб.	10649,8	11696,9	12732,7	14123,0	14493,8
Величина прожиточного минимума пенсионера ¹ , руб.	7452,0	7985,0	8937,0	10792,0	10517,0
Соотношение среднего размера назначенных пенсий, процентов					
с величиной прожиточного минимума пенсионера	142,8	146,4	142,3	130,9	137,6
со средним размером начисленной заработной платы	34,3	34,2	34,6	37,1	36,1
Реальный размер назначенных пенсий, в процентах к предыдущему году	104,8	103,4	94,5	100,9	97,0
Поступление страховых взносов организаций в Отделение Пенсионного фонда России по Хабаровскому краю:					
всего, млн. руб.	42493,7	54736,8	50354,3	51204,5	53384,2

УРОВЕНЬ ЖИЗНИ НАСЕЛЕНИЯ

	2012	2013	2014	2015	2016
в процентах к предыдущему году (с корректировкой на индекс потребительских цен)	99,3	121,1	85,8	87,3	96,8
Расходование средств Отделения Пенсионного фонда России по Хабаровскому краю на финансирование выплат населению пенсий и пособий: всего, млн. руб.	53298,2	69725,6	62630,3	72784,2	75458,1
в процентах к предыдущему году (с корректировкой на индекс потребительских цен)	105,5	123,0	83,8	99,8	96,2

¹ Приведена оценка на основе данных, установленных постановлениями Губернатора Хабаровского края за I-IV кварталы соответствующего года.

Численность пенсионеров и средний размер назначенных пенсий по категориям пенсионеров (по данным Отделения Пенсионного фонда России по Хабаровскому краю, на 1 января года следующего за отчетным)

	2012	2013	2014	2015	2016
Численность пенсионеров, состоящих на учете в Отделении Пенсионного фонда России по Хабаровскому краю, человек	384464	385709	386414	387457	387860
в том числе получающие пенсии:					
по старости	331180	332938	334179	334321	335490
по инвалидности	13448	12858	12181	11704	11109
по случаю потери кормильца (на каждого нетрудоспособного члена семьи)	9227	8917	8733	9257	9468
пострадавшие в результате радиационных и техногенных катастроф и члены их семей	91	88	95	101	115
федеральные государственные гражданские служащие	728	792	774	793	820

УРОВЕНЬ ЖИЗНИ НАСЕЛЕНИЯ

	2012	2013	2014	2015	2016
социальные	29554	29896	30230	30939	30654
Из общей численности пенсионеров – работающие пенсионеры, человек	167015	171806	174512	178729	115688
в том числе получающие пенсии:					
по старости	162502	167421	170176	174405	109648
по инвалидности	3814	3677	3472	3337	3083
по случаю потери кормильца (на каждого нетрудоспособного члена семьи)	1	1	1	64	372
пострадавшие в результате радиационных и техногенных катастроф и члены их семей	46	39	41	47	51
федеральные государственные гражданские служащие	185	208	179	200	205
социальные	461	454	631	663	2288
Средний размер назначенных пенсий, руб.					
все пенсионеры	10649,8	11696,9	12732,7	14123,0	14493,8
из них получающие пенсии:					
по старости	11279,3	12380,1	13416,8	14908,8	15271,3
по инвалидности	6929,2	7591,6	8193,6	9086,0	9328,6
по случаю потери кормильца (на каждого нетрудоспособного члена семьи)	6289,6	7058,4	7689,4	8516,7	8804,3
пострадавшие в результате радиационных и техногенных катастроф и члены их семей	10675,5	10871,1	12390,7	13916,0	14267,0
федеральные государственные гражданские служащие	13624,5	15623,4	17291,6	18932,4	19459,9
социальные	6585,1	7149,3	8350,3	9113,9	9491,2

УРОВЕНЬ ЖИЗНИ НАСЕЛЕНИЯ

Основные социальные гарантии, установленные законодательством Российской Федерации¹ (на 1 января, рублей)

	2013	2014	2015	2016	2017
Оплата труда (в месяц)					
Минимальный размер оплаты труда	5205,0	5554,0	5965,0	6204,0	7500,0
Пособия					
Единовременное пособие женщинам, вставшим на учет в медицинские учреждения в ранние сроки беременности (до 12 недель)	490,8	515,3	543,7	581,7	581,7
Родовой сертификат	11000,0	11000,0	11000,0	11000,0	11000,0
Единовременное пособие беременной жене военнослужащего, проходящего военную службу по призыву	20725,6	21761,9	22958,8	24565,9	24565,9
Единовременное пособие при рождении ребенка	13087,6	13742,0	14497,8	15512,7	15512,7
Ежемесячное пособие на период отпуска по уходу за ребенком до достижения им возраста полутора лет					
по уходу за первым ребенком	2453,9	2576,6	2718,3	2908,6	2908,6
по уходу за вторым и последующими детьми	4907,9	5153,2	5436,7	5817,2	5817,2
Ежемесячное пособие на ребенка военнослужащего, проходящего военную службу по призыву	8885,4	9326,5	9839,5	10528,2	11096,8
Государственный сертификат на материнский (семейный) капитал ²	408960,5	429408,5	453026,0	453026,0	453026,0
Социальное пособие на погребение	4764,0	5002,0	5277,3	5277,3	5277,3

¹ Без районных коэффициентов.

² Право на получение сертификата имеют женщины, родившие (усыновившие) второго ребенка, женщины, родившие (усыновившие) третьего ребенка или последующих детей, начиная с 1 января 2007 г.

УРОВЕНЬ ЖИЗНИ НАСЕЛЕНИЯ

СОЦИАЛЬНО-ЭКОНОМИЧЕСКАЯ ДИФФЕРЕНЦИАЦИЯ НАСЕЛЕНИЯ ПО ДОХОДАМ

(Оценка на основе материалов выборочного обследования бюджетов домашних хозяйств и макроэкономического показателя среднедушевых денежных доходов населения)

Распределение населения по величине среднедушевых денежных доходов (в процентах)

	2015	2016
Все население	100	100
в том числе со среднедушевыми денежными доходами, руб. в месяц:		
до 7000,0	2,1	2,2
7000,1-10000,0	4,4	4,3
10000,1-14000,0	8,6	8,5
14000,1-19000,0	12,5	12,3
19000,1-27000,0	18,8	18,4
27000,1-45000,0	27,6	27,3
45000,1-60000,0	11,5	11,6
свыше 60000,0	14,5	15,4

Распределение общего объема денежных доходов населения

	2015	2016
Денежные доходы - всего, процентов	100	100
в том числе по 20-процентным группам населения:		
первая (с наименьшими доходами)	6,1	6,0
вторая	10,9	10,8
третья	15,8	15,6
четвертая	22,9	22,8
пятая (с наибольшими доходами)	44,3	44,8
Коэффициент фондов (коэффициент дифференциации доходов), в раз	12,3	12,8
Коэффициент Джини (индекс концентрации доходов)	0,379	0,385

УРОВЕНЬ ЖИЗНИ НАСЕЛЕНИЯ

Величина прожиточного минимума¹ (в среднем на душу населения, рублей в месяц)

	Все население	из него по основным социально-демографическим группам населения			Соотношение среднедушевых денежных доходов населения с величиной прожиточного минимума, процентов
		трудоспособное	пенсионеры	дети	
2012	9259	9940	7452	8722	277
I квартал	9039	9701	7283	8518	220
II квартал	9132	9810	7338	8591	263
III квартал	9382	10071	7555	8838	268
IV квартал	9482	10177	7630	8940	354
2013	9939	10536	7985	10176	296
I квартал	9629	10203	7740	9864	240
II квартал	9956	10560	8012	10152	279
III квартал	9989	10593	8017	10221	274
IV квартал	10182	10786	8169	10465	351
2014	11137	11809	8937	11630	288
I квартал	10811	11460	8683	11287	220
II квартал	11185	11857	8974	11696	277
III квартал	11056	11722	8867	11557	297
IV квартал	11495	12196	9223	11978	352
2015	13417	14266	10792	13905	281
I квартал	13242	14068	10625	13801	253
II квартал	13537	14398	10895	14004	284
III квартал	13463	14331	10844	13873	276
IV квартал	13427	14267	10804	13940	333
2016	13018	13860	10517	13500	291
I квартал	13016	13831	10497	13560	253
II квартал	13174	14010	10664	13634	286
III квартал	12972	13841	10478	13402	284
IV квартал	12910	13755	10429	13404	332

¹ За I-IV кварталы приведены данные о величине прожиточного минимума, установленной постановлениями Губернатора Хабаровского края»; за год - оценка на основе указанных данных.

УРОВЕНЬ ЖИЗНИ НАСЕЛЕНИЯ

Численность населения с денежными доходами ниже величины прожиточного минимума и дефицит денежного дохода

	2015	2016
Численность населения с доходами ниже величины прожиточного минимума:		
тыс. человек	183,4	169,6
в процентах от общей численности населения	13,7	12,7
Дефицит денежного дохода:		
млн. руб.	717,6	647,5
в процентах от общего объема денежных доходов населения	1,5	1,3

РАСХОДЫ, СБЕРЕЖЕНИЯ И ИМУЩЕСТВО НАСЕЛЕНИЯ

Денежные расходы и сбережения населения

	2012 ¹	2013 ¹	2014 ¹	2015 ¹	2016 ¹
	Млн. рублей				
Денежные расходы и сбережения - всего	413778,3	472820,4	509450,6	587288,7	599641,9
из них:					
покупка товаров и оплата услуг	300449,8	341411,8	382333,6	420372,9	451449,1
обязательные платежи и разнообразные взносы ²	53746,1	60022,9	65518,5	64348,3	65314,0
приобретение недвижимости	5406,5	5624,5	9503,1	8750,8	8505,8
прирост финансовых активов	54175,9	65761,2	52095,4	93816,7	74373,0
из него прирост, уменьшение (-) денег на руках у населения	5621,5	313,6	4651,6	-320,6	+8053,5
	В процентах к итогу				
Денежные расходы и сбережения - всего	100	100	100	100	100
из них:					
покупка товаров и оплата услуг	72,7	72,2	75,0	71,6	75,3
обязательные платежи и разнообразные взносы ²	13,0	12,7	12,9	11,0	10,9
приобретение недвижимости	1,3	1,2	1,9	1,5	1,4
прирост финансовых активов	13,0	13,9	10,2	15,9	12,4

УРОВЕНЬ ЖИЗНИ НАСЕЛЕНИЯ

	2012 ¹	2013 ¹	2014 ¹	2015 ¹	2016 ¹
из него прирост, уменьшение (-) денег на руках у населения	1,4	0,1	0,9	-0,1	1,3

¹ Расчет на основе данных об объемах номинальных денежных доходов, пересчитанных в соответствии с официальной статистической методологией по расчету объема платных услуг, введенной в действие с января 2014 г.

² Включая деньги, отосланные по переводам.

Потребительские расходы домашних хозяйств

(по материалам выборочного обследования бюджетов домашних хозяйств, в процентах к итогу)

	2012	2013	2014	2015	2016
Потребительские расходы - всего	100	100	100	100	100
в том числе по целям потребления:					
продукты питания и безалкогольные напитки	24,9	24,9	24,3	26,2	25,0
из них:					
хлебобулочные изделия и крупы	4,2	4,2	3,8	4,1	3,9
мясо	6,5	6,3	6,5	6,6	5,8
рыба, морепродукты	1,8	1,6	1,4	1,7	1,7
молочные изделия, сыр и яйца	3,6	3,9	3,7	4,0	4,0
масла и жиры	0,8	0,8	0,7	0,7	0,8
фрукты	2,1	2,0	2,1	2,5	2,3
овощи	1,8	1,9	2,1	2,3	2,0
сахар, джем, мед, шоколад и конфеты	2,0	2,1	2,1	2,1	2,2
другие продукты питания	1,4	1,4	0,6	0,8	0,8
безалкогольные напитки	0,7	0,7	1,3	1,4	1,5
алкогольные напитки, табачные изделия	2,5	2,9	2,8	2,9	3,0
из них:					
алкогольные напитки	1,6	1,9	1,8	2,1	1,9
табачные изделия	0,9	1,0	1,0	0,8	1,1
одежда и обувь	10,4	10,8	11,4	10,9	9,6
из них:					
одежда	7,9	8,0	8,8	8,4	7,2

УРОВЕНЬ ЖИЗНИ НАСЕЛЕНИЯ

	2012	2013	2014	2015	2016
обувь	2,5	2,8	2,6	2,5	2,4
жилищные услуги, вода, электроэнергия, газ и другие виды топлива	10,5	10,8	9,7	9,9	11,7
из них:					
текущее содержание и ремонт жилого помещения	1,2	1,1	2,2	1,7	3,0
водоснабжение и другие коммунальные услуги	3,8	4,2	3,1	3,2	6,7
электроэнергия, газ и другие виды топлива	4,2	4,6	4,4	5,0	2,0
предметы домашнего обихода, бытовая техника и уход за домом	7,6	7,3	6,4	5,2	5,8
из них:					
предметы домашнего обихода	4,4	4,1	3,4	2,3	3,1
бытовая техника	1,7	1,5	1,2	0,8	1,6
товары и услуги для ухода за домом	0,7	0,8	0,8	0,9	1,1
здравоохранение	4,1	4,2	3,7	4,9	5,0
из него:					
медикаменты, медицинское оборудование	2,1	2,0	2,0	2,1	2,2
амбулаторные услуги	1,5	1,7	1,5	1,7	1,9
услуги стационаров	0,5	0,5	0,2	1,1	0,9
транспорт	17,5	15,4	13,4	14,7	14,6
из него:					
покупка транспортных средств	8,3	6,9	4,3	5,8	3,3
эксплуатация транспортных средств	5,8	5,7	4,7	6,1	6,7
транспортные услуги	3,4	2,8	4,4	2,8	4,6
связь	3,6	3,7	3,4	3,0	3,0
организация отдыха и культурные мероприятия	8,6	8,1	10,2	10,4	10,1
образование	1,6	0,9	1,2	1,0	0,9
гостиницы, кафе и рестораны	2,6	4,6	5,4	4,1	4,9
из них общественное питание	2,4	4,3	4,6	3,6	4,3
другие товары и услуги	6,1	6,4	8,1	6,8	6,4

УРОВЕНЬ ЖИЗНИ НАСЕЛЕНИЯ

ЖИЛИЩНЫЕ УСЛОВИЯ НАСЕЛЕНИЯ

Основные показатели жилищных условий населения

	2012	2013	2014	2015	2016
Общая площадь жилых помещений, приходящаяся в среднем на одного жителя (на конец года) – всего, кв. м	22,3	22,4	22,8	23,1	23,3
из нее:					
в городской местности	22,6	22,8	23,1	23,3	23,6
в сельской местности	20,9	20,9	21,5	21,9	22,3
Число квартир – всего, тыс.	579,6	580,3	588,3	593,6	597,2
из них:					
однокомнатных	115,1	115,3	118,3	121,2	123,0
двухкомнатных	244,1	244,6	247,7	249,0	249,8
трехкомнатных	187,5	186,9	188,5	189,2	190,0
четырекомнатных и более	32,9	33,5	33,8	34,2	34,4
Средний размер одной квартиры, кв. м общей площади жилых помещений	50,0	50,3	50,4	50,5	50,7
однокомнатной	31,9	32,2	32,3	32,3	32,6
двухкомнатной	46,3	46,4	46,5	46,6	46,8
трехкомнатной	60,0	60,3	60,4	60,5	60,8
четырекомнатной и более	84,8	85,5	85,9	86,9	87,5
Общая площадь капитально отремонтированных жилых домов за год, тыс. кв. м	71,4	152,4	324,6	407,4	2763,1
Приватизировано жилых помещений (с начала приватизации, по состоянию на конец года) всего, единиц	367082	379970	385432	392575	396384
в процентах от общего числа жилых помещений, подлежащих приватизации	73,4	74,8	76,5	77,1	77,8
Число семей (включая одиноких), получивших жилые помещения и улучшивших жилищные условия за год:					
единиц	1278	1129	1426	1082	1026
в процентах от числа семей, состоявших на учете в качестве нуждающихся в жилых помещениях	8,7	7,6	10,2	7,7	7,8

УРОВЕНЬ ЖИЗНИ НАСЕЛЕНИЯ

	2012	2013	2014	2015	2016
Число семей (включая одиноких), состоявших на учете в качестве нуждающихся в жилых помещениях, (на конец года):					
единиц	14910	13989	14094	13071	13882
в процентах от общего числа семей (включая одиноких)	2,8	2,6	2,6	2,5	2,6

Жилищный фонд

(на конец года, общая площадь жилых помещений, тысяч квадратных метров)

	2012	2013	2014	2015	2016
Жилищный фонд – всего	29906,7	30059,8	30475,2	30802,7	31115,6
в том числе:					
частный	22949,9	23617,0	24264,1	24796,1	25225,0
из него в собственности граждан	22196,2	22896,9	23500,6	23984,2	24365,2
государственный	2696,3	2546,0	2564,5	2558,1	2487,7
муниципальный	4260,2	3810,5	3554,7	3346,1	3295,6
другой	0,3	86,3	91,9	102,4	107,3
Городской жилищный фонд – всего	24708,1	24910,6	25258,2	25532,7	25772,2
в том числе:					
частный	19752,5	20380,6	20922,6	21339,5	21659,7
из него в собственности граждан	19175,2	19792,4	20267,4	20635,6	20907,1
государственный	1767,6	1728,4	1775,7	1804,8	1766,7
муниципальный	3188,0	2793,4	2547,5	2376,0	2326,9
другой	-	8,2	12,4	12,4	18,9
Сельский жилищный фонд – всего	5198,6	5149,2	5217,0	5270,0	5343,4
в том числе:					
частный	3197,4	3236,4	3341,5	3456,6	3565,3
из него в собственности граждан	3021,0	3104,5	3233,2	3348,6	3458,1
государственный	928,7	817,6	788,8	753,3	721,0
муниципальный	1072,2	1017,1	1007,2	970,1	968,7
другой	0,3	78,1	79,5	90,0	88,4

УРОВЕНЬ ЖИЗНИ НАСЕЛЕНИЯ

Ветхий жилищный фонд (на конец года, общая площадь жилых помещений)

	2012	2013	2014	2015	2016
Ветхий жилищный фонд, тыс. кв. м	635,0	672,0	648,6	627,3	649,9
Удельный вес ветхого жилищного фонда в общей площади всего жилищного фонда, процентов	2,1	2,2	2,1	2,0	2,1

Благоустройство жилищного фонда (на конец года, в процентах)

	Удельный вес площади, оборудованной						
	водо-проводом	водо-отведением (канализацией)	отоплением	ваннами (душешем)	газом (сетевым, сжиженным)	горячим водоснабжением	напольными электроплитами
Весь жилищный фонд							
2012	81,1	81,0	86,8	78,4	64,0	78,3	19,2
2013	81,3	81,2	86,5	78,8	63,5	77,8	20,4
2014	81,7	81,6	86,1	79,0	62,6	77,6	21,4
2015	82,1	81,9	86,3	79,3	61,9	77,9	22,1
2016	82,6	82,4	87,2	80,1	61,4	78,0	22,6
Городской жилищный фонд							
2012	89,6	89,5	93,2	87,4	68,0	87,7	21,8
2013	89,4	89,3	93,0	87,2	67,3	87,3	22,6
2014	89,7	89,7	92,9	87,3	66,3	87,4	23,5
2015	89,9	89,8	93,0	87,5	65,7	87,6	24,3
2016	89,9	89,7	93,2	87,6	65,2	87,3	24,8
Сельский жилищный фонд							
2012	40,9	40,5	56,5	35,9	45,2	33,5	7,0
2013	42,2	42,0	55,3	37,8	45,0	31,5	10,0

УРОВЕНЬ ЖИЗНИ НАСЕЛЕНИЯ

	Удельный вес площади, оборудованной						
	водо-проводом	водо-отведением (канализацией)	отоплением	ваннами (душем)	газом (сетевым, сжиженным)	горячим водоснабжением	напольными электроплитами
2014	42,8	42,5	52,9	38,4	44,7	29,8	11,1
2015	44,2	43,9	53,6	40,0	43,9	30,8	11,7
2016	47,5	47,0	57,9	44,1	43,2	32,7	12,2

Регистрация прав на жилые помещения на основании договоров купли-продажи (за год)

	2012	2013	2014	2015	2016
Число зарегистрированных прав на жилые помещения - всего	32912	31479	39198	32195	33090
в том числе граждан	32559	31177	38717	31807	32542
Общая площадь жилых помещений, на которые зарегистрированы права - всего, тыс. кв. м	940,9	1525,7	1975,9	1333,4	1117,4
в том числе граждан	923,1	1508,1	1930,6	1302,2	1083,6

Предоставление гражданам субсидий на оплату жилого помещения и коммунальных услуг

	2012	2013	2014	2015	2016
Получали субсидии в отчетном году (на конец отчетного периода), тыс. семей	46,2	43,9	42,0	42,3	42,4
в том числе в денежной форме (через банковские счета в банках, организации связи и иным способом)	46,2	43,9	42,0	42,3	42,4
Удельный вес семей, пользующихся субсидиями, в общем числе семей, процентов	8,7	8,3	7,9	8,0	8,0
Сумма начисленных субсидий, млн. руб.	642,7	747,0	662,5	675,7	784,4
Среднемесячный размер субсидий на семью, руб.	1158,2	1416,9	1315,7	1331,5	1542,7

УРОВЕНЬ ЖИЗНИ НАСЕЛЕНИЯ

Предоставление гражданам социальной поддержки по оплате жилого помещения и коммунальных услуг

	2012	2013	2014	2015	2016
Численность граждан, пользующихся социальной поддержкой, тыс. человек	306,9	295,2	301,9	286,6	290,0
Объем средств, затраченных на предоставление гражданам социальной поддержки, млн. руб.	3406,5	3541,5	3466,4	3494,7	3495,6
Среднемесячный размер социальной поддержки на одного пользователя, руб.	924,9	999,7	956,8	1016,1	1004,6
Удельный вес граждан, пользующихся социальной поддержкой, в общей численности населения, процентов	22,9	22,0	22,6	21,4	21,8

МЕТОДОЛОГИЧЕСКИЕ ПОЯСНЕНИЯ

Среднедушевые денежные доходы населения (в месяц) исчисляются делением годового объема денежных доходов на 12 и на среднегодовую численность населения.

Реальные располагаемые денежные доходы – относительный показатель, исчисленный путем деления индекса номинального размера (т.е. фактически сложившегося в отчетном периоде) располагаемых денежных доходов населения на индекс потребительских цен за соответствующий период. Денежные доходы за вычетом обязательных платежей и взносов представляют собой располагаемые денежные доходы населения.

Денежные доходы населения включают доходы лиц, занятых предпринимательской деятельностью, выплаченную заработную плату наемных работников (начисленную заработную плату, скорректированную на изменение просроченной задолженности), социальные выплаты (пенсии, пособия, стипендии, страховые возмещения и прочие выплаты), доходы от собственности в виде процентов по вкладам, ценным бумагам, дивидендов и другие доходы.

Реальные денежные доходы – относительный показатель, исчисленный путем деления индекса номинального размера (т.е. фактически сложившегося в отчетном периоде) денежных доходов населения на индекс потребительских цен за соответствующий временной период.

Среднемесячная номинальная начисленная заработная плата исчисляется делением фонда начисленной заработной платы работников на среднесписочную численность работников и на количество месяцев в периоде. В фонд заработной платы включаются начисленные работникам суммы оплаты труда в денежной и неденежной формах за отработанное и неотработанное время, компенсационные выплаты, связанные с режимом работы и условиями труда,

доплаты и надбавки, премии, единовременные поощрительные выплаты, а также оплата питания и проживания, имеющая систематический характер. пособия, получаемые работниками из государственных внебюджетных фондов, не включаются в фонд заработной платы и среднемесячную заработную плату.

Реальная начисленная заработная плата характеризует покупательную способность заработной платы в отчетном периоде в связи с изменением цен на потребительские товары и услуги по сравнению с базисным периодом. Для этого рассчитывается индекс реальной начисленной заработной платы путем деления индекса номинальной начисленной заработной платы на индекс потребительских цен за один и тот же временной период.

Средний размер назначенных пенсий определяется делением общей суммы назначенных пенсий на численность пенсионеров, состоящих на учете в системе Пенсионного фонда Российской Федерации.

Реальный размер назначенных пенсий – относительный показатель, исчисленный путем деления индекса номинального размера (т.е. фактически сложившегося в отчетном периоде) пенсий на индекс потребительских цен за соответствующий временной период.

К **пенсионерам** относятся лица, реализовавшие право на получение пенсии в соответствии с законодательством Российской Федерации и межгосударственными соглашениями, постоянно проживающие в Российской Федерации.

Данные о минимальных социальных гарантиях приводятся на основании нормативных правовых актов, действовавших на указанную в таблице дату.

Величина прожиточного минимума в соответствии с Федеральным законом от 24 октября 1997 г. № 134-ФЗ «О прожиточном минимуме в Российской Федерации» представляет собой стоимостную оценку потребительской корзины, а также обязательные платежи и сборы. Потребительская корзина включает минимальные наборы продуктов питания, непродовольственных товаров и услуг, необходимых для сохранения здоровья человека и обеспечения его жизнедеятельности и устанавливается федеральным законом - в целом по Российской Федерации, законодательными (представительными) органами субъектов Российской Федерации – в субъектах Российской Федерации.

Стоимостная оценка потребительской корзины производится на основании данных Росстата об уровне потребительских цен на продукты питания, непродовольственные товары и услуги.

Величина прожиточного минимума определяется ежеквартально и устанавливается Правительством Российской Федерации – в целом по Российской Федерации, в порядке, установленном законами субъектов Российской Федерации, – в субъектах Российской Федерации.

Численность населения с денежными доходами ниже величины прожиточного минимума определяется на основе данных о распределении населения по величине среднедушевых денежных доходов и является результатом их соизмерения с величиной прожиточного минимума.

Коэффициент фондов (коэффициент дифференциации доходов) - характеризует степень социального расслоения и определяется как соотношение между средними уровнями денежных доходов 10% населения с самыми высокими доходами и 10% населения с самыми низкими доходами.

Коэффициент Джини (индекс концентрации доходов) характеризует степень отклонения линии фактического распределения общего объема денежных доходов населения от линии их равномерного распределения. Величина коэффициента может варьироваться от 0 до 1, при этом чем выше значение показателя, тем более неравномерно распределены доходы в обществе.

Денежные расходы и сбережения населения включают расходы на покупку товаров и оплату услуг, обязательные платежи и разнообразные взносы (налоги и сборы, платежи по страхованию, взносы в общественные и кооперативные организации, проценты за кредиты и др.), приобретение недвижимости, прирост финансовых активов.

Прирост финансовых активов состоит из прироста (уменьшения) вкладов на счетах граждан, денег на руках у населения, расходов на приобретение ценных бумаг, иностранной валюты, покупку населением скота и птицы, изменения средств на счетах индивидуальных предпринимателей, за минусом изменения задолженности по кредитам.

Распределение населения по величине среднедушевых денежных доходов характеризует дифференциацию населения по уровню материального достатка и представляет собой показатели численности (или долей) постоянного населения, сгруппированные в заданных интервалах по уровню среднедушевых денежных доходов.

Распределение общего объема денежных доходов по различным группам населения выражается через долю общего объема денежных доходов, которая приходится на каждую из 20-процентных групп населения, ранжированного по мере возрастания среднедушевых денежных доходов.

Дефицит денежного дохода определяется как сумма денежных средств, необходимая для доведения доходов населения с денежными доходами ниже прожиточного минимума до величины прожиточного минимума.

Выборочное обследование бюджетов домашних хозяйств является методом государственного статистического наблюдения за уровнем жизни населения.

Область изучения и распространения данных бюджетного обследования определяется целями: получения данных о распределении населения по уровню материального благосостояния; получения весовых показателей для расчета индекса потребительских цен, обеспечения данных для составления счетов сектора домашних хозяйств в системе национальных счетов.

Обследование бюджетов домашних хозяйств проводится ежеквартально во всех субъектах Российской Федерации по выборочному методу и охватывает 47,8 тыс. домашних хозяйств. Итоги обследования разрабатываются ежеквартально и за год в целом.

Программа обследования основывается на ведении в домохозяйстве записей о текущих расходах и опросе (интервьюировании) членов домохозяйства по окончании учетного периода обследования.

Для формирования выборочной совокупности домашних хозяйств, начиная с 1997 г., применяется двухступенчатая случайная выборка, построенная по территориальному принципу. Конечной единицей отбора является домашнее хозяйство (за исключением коллективных и институциональных), представляющее собой совокупность лиц, проживающих в одном жилом помещении или

в его части, как связанных, так и не связанных отношениями родства, совместно обеспечивающих себя пищей и всем необходимым для жизни, т.е. полностью или частично объединяющих и расходующих свои средства. Домашнее хозяйство может состоять из одного человека, проживающего самостоятельно.

Единицами обследования выступают домашние хозяйства и их отдельные члены. Выборка обеспечивает получение репрезентативных данных обследования на федеральном и региональном уровнях (субъектов Российской Федерации).

Расходы на конечное потребление домашних хозяйств состоят из потребительских расходов, а также оценки в денежном эквиваленте стоимости натуральных поступлений продуктов питания, непродовольственных товаров и услуг. В расходы на конечное потребление не включается стоимость товаров, если они были приобретены не для собственного потребления.

Потребительские расходы домашних хозяйств являются частью денежных расходов, направленных на приобретение потребительских товаров и услуг. В их составе не учитываются расходы на покупку произведений искусства, антиквариата и ювелирных изделий, приобретенных в качестве капиталовложений, оплату материалов и работ по строительству и капитальному ремонту жилых или подсобных помещений, являющиеся инвестициями.

Сбор и обработка статистической информации, характеризующей уровень и структуру потребительских расходов населения при проведении бюджетного обследования, производятся с использованием Классификатора индивидуального потребления домашних хозяйств по целям (КИПЦ-ДХ). Классификатор разработан Росстатом на основе Международной статистической классификации индивидуального потребления по целям – Classification Of Individual Consumption By Purpose (COICOP), которая является одной из функциональных классификаций СНС и служит средством стандартного группирования затрат домашних хозяйств на личное потребление.

Жилищный фонд Хабаровского края - совокупность всех жилых помещений, находящихся на территории края.

Жилым помещением признается изолированное помещение, которое является недвижимым имуществом и пригодно для постоянного проживания граждан (отвечает установленным санитарным и техническим правилам и нормам, иным требованиям законодательства).

В составе жилищного фонда не учитываются дачи, летние садовые домики, спортивные и туристские базы, мотели, кемпинги, санатории, дома отдыха, пансионаты, дома для приезжих, гостиницы, казармы, кельи, железнодорожные вагончики и другие строения.

Учет ведется по основным видам собственности:

частный жилищный фонд - совокупность жилых помещений, находящихся в собственности граждан и в собственности юридических лиц;

государственный жилищный фонд - совокупность жилых помещений, принадлежащих на праве собственности Российской Федерации (жилищный фонд Российской Федерации), и жилых помещений, принадлежащих на праве собственности субъектам Российской Федерации (жилищный фонд субъектов Российской Федерации);

муниципальный жилищный фонд - совокупность жилых помещений, принадлежащих на праве собственности муниципальным образованиям.

Общая площадь жилого помещения состоит из суммы площади всех частей такого помещения, включая площадь помещений вспомогательного использования, предназначенных для удовлетворения гражданами бытовых и иных нужд, связанных с их проживанием в жилом помещении, за исключением балконов, лоджий, веранд и террас.

К жилым помещениям относятся: жилой дом, часть жилого дома; квартира, часть квартиры; комната.

Жилым домом признается индивидуально-определенное здание, которое состоит из комнат, а также помещений вспомогательного использования, предназначенных для удовлетворения гражданами бытовых и иных нужд, связанных с их проживанием в таком здании.

Квартирой признается структурно обособленное помещение в многоквартирном доме, обеспечивающее возможность прямого доступа к помещениям общего пользования в таком доме и состоящее из одной или нескольких комнат, а также помещений вспомогательного использования, предназначенных для удовлетворения гражданами бытовых и иных нужд, связанных с их проживанием в таком обособленном помещении.

Комнатой признается часть жилого дома или квартиры, предназначенная для использования в качестве места непосредственного проживания граждан в жилом доме или квартире.

Благоустройство населенных пунктов. В число населенных пунктов, имеющих централизованное водоснабжение и водоотведение (канализацию), включаются те города, поселки городского типа и сельские населенные пункты, в которых водопроводы и отдельные водопроводные сети отпускают воду населению и бюджетофинансируемым организациям, а канализационные сети осуществляют централизованный отвод сточных вод из жилых домов и бюджетофинансируемых организаций.

Субсидии на оплату жилого помещения и коммунальных услуг являются адресным видом социальной помощи и предоставляются гражданам органами исполнительной власти субъектов Российской Федерации и органами местного самоуправления в случае, если их расходы на оплату жилого помещения и коммунальных услуг, рассчитанные исходя из размера регионального стандарта нормативной площади жилого помещения, используемой для расчета субсидий, и размера регионального стандарта стоимости жилищно-коммунальных услуг, превышают величину, соответствующую максимально допустимой доле расходов граждан на оплату жилого помещения и коммунальных услуг в совокупном доходе семьи.

Социальная поддержка по оплате жилого помещения и коммунальных услуг предоставляется в соответствии с действующим законодательством определенным категориям граждан, в том числе совместно с ними проживающим членам их семей (если это предусмотрено соответствующим данной категории граждан законодательством) в виде скидки к начисленной сумме платежа за жилое помещение и коммунальные услуги или в виде денежной выплаты гражданину через банковские счета, организации связи или иным способом.

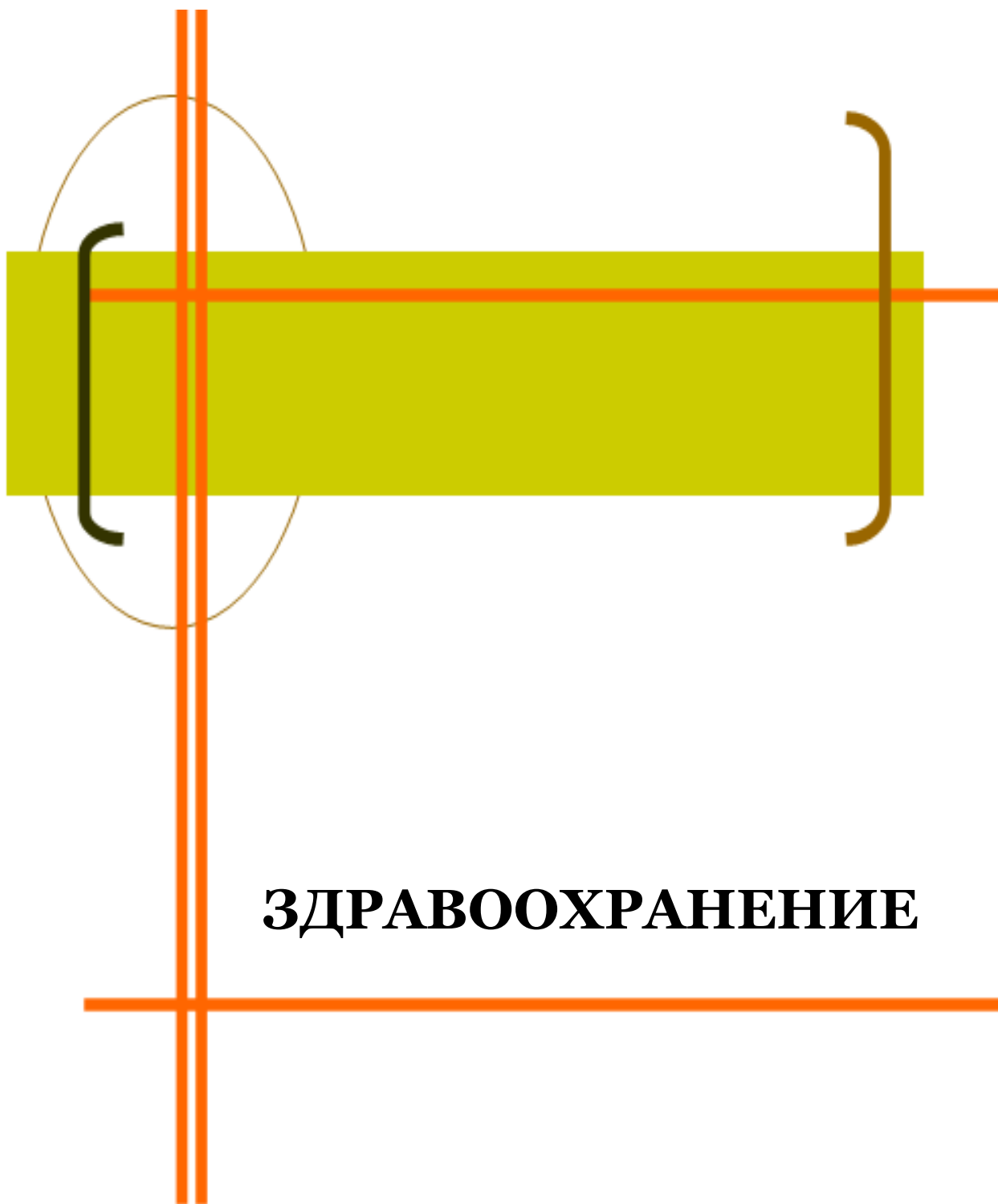

ЗДРАВООХРАНЕНИЕ

ЗДРАВООХРАНЕНИЕ

ЛЕЧЕБНО-ПРОФИЛАКТИЧЕСКАЯ ПОМОЩЬ НАСЕЛЕНИЮ

Медицинские организации (на конец года)

	2012	2013	2014	2015	2016
Число больничных организаций	91	77	69	65	64
Число больничных коек:					
всего	13705	13339	11976	11600	11278
на 10 000 человек населения	102,1	99,6	89,5	86,9	84,6
Число амбулаторно-поликлинических организаций	219	195	176	281	296
Мощность амбулаторно-поликлинических организаций, посещений в смену:					
всего, тыс.	38,9	38,4	41,9	40,7	44,2
на 10 000 человек населения	290,1	286,7	312,7	305,1	331,6

Численность медицинских работников (на конец года)

	2012	2013	2014	2015	2016
Численность врачей ¹					
всего, человек	8027	7762	7550	7135	7727
на 10 000 человек населения	59,8	57,9	56,4	53,5	58,0
Численность среднего медицинского персонала					
всего, человек	14454	14271	13779	14730	14389
на 10 000 человек населения	107,7	106,5	103,0	110,4	107,9

¹ С 2012 г. – без аспирантов, клинических ординаторов, интернов, в связи с изменением методологии сбора данных Минздравом России.

Численность врачей по отдельным специальностям (по данным Министерства здравоохранения Хабаровского края)

	2012	2013	2014	2015	2016
	Всего, человек				
Численность врачей ¹	6264	6058	5794	5343	5328
из них:					
терапевтического профиля	1394	1325	1201	1188	1232
хирургического профиля	625	619	567	560	609

ЗДРАВООХРАНЕНИЕ

	2012	2013	2014	2015	2016
анестезиологов, реаниматологов, токсикологов	301	304	294	288	290
акушеров-гинекологов	388	371	354	357	349
педиатров	756	730	668	658	579
офтальмологов	164	162	155	150	155
отоларингологов	102	99	85	94	98
неврологов	183	180	164	156	158
психиатров	241	222	204	193	181
фтизиатров	90	79	69	71	71
дерматовенерологов	95	81	69	68	63
врачей по лечебной физкультуре и спортивной медицине	35	36	36	33	32
стоматологов	411	413	370	351	368
На 10 000 человек населения					
Численность врачей¹	46,7	45,2	43,3	40,0	40,0
из них:					
терапевтического профиля	10,4	9,9	9,0	8,9	9,2
хирургического профиля	4,7	4,6	4,2	4,2	4,6
анестезиологов, реаниматологов, токсикологов	2,2	2,3	2,2	2,2	2,2
акушеров-гинекологов	5,5	5,3	5,1	5,1	5,0
педиатров	36,2	34,0	30,1	28,8	24,7
офтальмологов	1,2	1,2	1,2	1,1	1,2
отоларингологов	0,8	0,7	0,6	0,7	0,7
неврологов	1,4	1,3	1,2	1,2	1,2
психиатров	1,8	1,7	1,5	1,4	1,4
фтизиатров	0,7	0,6	0,5	0,5	0,5
дерматовенерологов	0,7	0,6	0,5	0,5	0,5
врачей по лечебной физкультуре и спортивной медицине	0,3	0,3	0,3	0,2	0,2
стоматологов	3,1	3,1	2,8	2,6	2,8

¹ С 2012 г. – без аспирантов, клинических ординаторов, интернов, в связи с изменением методологии сбора данных Минздравом России.

Примечание. В состав терапевтов включены физиотерапевты, эндокринологи. В состав хирургов - травматологи, ортопеды, урологи, онкологи. Численность акушеров-гинекологов рассчитана на 10 000 женщин, педиатров - на 10 000 детей в возрасте 0-14 лет.

ЗДРАВООХРАНЕНИЕ

Численность среднего медицинского персонала по отдельным специальностям (по данным Министерства здравоохранения Хабаровского края)

	2012	2013	2014	2015	2016
	Всего, человек				
Численность среднего медицинско-го персонала	11206	10998	10625	11619	10953
из них:					
фельдшеры ¹	808	757	656	543	303
акушерки	457	461	443	430	427
медицинские сестры	7763	7569	7407	7339	7426
лаборанты, медицинские лабора-торные техники	847	785	699	767	756
рентгенолаборанты	304	310	313	312	318
зубные врачи	357	377	371	208	193
	На 10 000 человек населения				
Численность среднего медицинско-го персонала	83,5	82,1	79,4	87,1	82,1
из них:					
фельдшеры ¹	6,0	5,6	4,9	4,1	2,3
акушерки	6,5	6,6	6,3	6,2	6,1
медицинские сестры	57,8	56,5	55,3	55,0	55,7
лаборанты, медицинские лабора-торные техники	6,3	5,9	5,2	5,7	5,7
рентгенолаборанты	2,3	2,3	2,3	2,3	2,4
зубные врачи	2,7	2,8	2,8	1,6	1,4

¹ с 2012 г. - без фельдшеров скорой и неотложной помощи.

Примечание. Численность акушерок рассчитана на 10 000 женщин.

Численность среднего медицинского персонала на одного врача в 2016 г. составила 1,9 человека.

Обслуживание населения скорой медицинской помощью

	2012	2013	2014	2015	2016
Число станций (отделений) скорой ме-дицинской помощи (на конец года)	46	46	46	46	45
Численность лиц, которым оказана помощь амбулаторно и при выездах:					
всего, тыс. человек	606,8	580,3	548,3	524,2	490,0
на 1000 населения	452	433	409	392	367

ЗДРАВООХРАНЕНИЕ

Хирургическая помощь в стационарах в 2016 году

	Число операций - всего	Из них операции с применением высо- ких меди- цинских технологий	Умерло опериро- ванных всего, че- ловек	Из них умерло по- сле опера- ций, про- веденных с примене- нием высо- ких меди- цинских технологий
Все операции	97949	12364	758	51
из них операции:				
на нервной системе	1386	250	130	1
на эндокринной системе	352	5	3	-
на органе зрения	18504	2078	-	-
на органах уха, горла, носа	4297	1332	-	-
на органах дыхания	1521	135	58	2
на сердце	5537	5451	42	33
на сосудах	1999	918	13	7
на органах брюшной по- лости	10190	91	323	-
на почках и мочеточниках	2819	97	24	-
на предстательной железе	352	-	3	-
на женских половых орга- нах	9516	2	6	-
акушерские	16247	-	-	-
на костно-мышечной сис- теме	13363	1980	94	8
на молочной железе	1241	11	8	-
на коже и подкожной клет- чатке	7779	1	35	-
на средостении	19	-	-	-
на пищеводе	263	5	1	-

ЗДРАВООХРАНЕНИЕ

Медицинская помощь женщинам и детям

	2012	2013	2014	2015	2016
Число коек для беременных женщин, рожениц и родильниц	687	621	589	609	527
Число коек для детей:					
всего	2240	2103	1543	1473	1653
на 10000 детей в возрасте 0-17 лет	107,2	98,0	69,6	64,5	61,6
Число женских консультаций, детских поликлиник, отделений (кабинетов)	150	181	201	182	222
Число фельдшерско-акушерских пунктов	189	189	185	179	178

ЗАБОЛЕВАЕМОСТЬ НАСЕЛЕНИЯ

Заболеваемость населения по основным классам болезней

(зарегистрировано пациентов с диагнозом, установленным впервые в жизни)

	2012	2013	2014	2015	2016
	Всего, тыс. человек				
Все болезни	979,3	967,4	920,5	891,7	898,2
из них:					
некоторые инфекционные и паразитарные болезни	55,2	50,3	48,2	44,3	44,7
новообразования	11,6	12,0	12,0	12,5	14,6
болезни крови и кроветворных органов и отдельные нарушения, вовлекающие иммунный механизм	3,3	3,3	3,1	2,8	3,5
болезни эндокринной системы, расстройства питания и нарушения обмена веществ	10,3	9,2	9,5	8,4	8,6
психические расстройства и расстройства поведения	5,6	4,1	4,5	4,9	5,0
болезни нервной системы	9,2	9,2	9,5	8,2	8,5
болезни глаза и его придаточного аппарата	38,5	35,6	33,2	30,2	31,5
болезни уха и сосцевидного отростка	35,3	37,3	33,7	31,7	31,2
болезни органов дыхания	449,7	437,7	423,0	424,6	435,4

ЗДРАВООХРАНЕНИЕ

	2012	2013	2014	2015	2016
болезни системы кровообра- щения	23,3	32,2	23,1	27,8	31,7
болезни органов пищеварения	31,6	32,9	27,8	27,0	26,6
болезни кожи и подкожной клетчатки	67,5	72,7	64,2	61,6	60,8
болезни костно-мышечной системы и соединительной ткани	25,1	25,0	23,8	18,4	13,3
болезни мочеполовой системы осложнения беременности, родов и послеродового перио- да	43,5	43,6	42,6	32,8	43,5
врожденные аномалии (пороки развития), деформации и хро- мосомные нарушения	22,9	23,2	24,6	22,1	23,8
травмы, отравления и некото- рые другие последствия воз- действия внешних причин	1,8	1,9	2,1	2,0	2,0
	132,0	125,5	124,4	124,1	109,8
На 100 000 человек населения					
Все болезни	72956,4	72138,4	68742,1	66723,3	67335,4
из них:					
некоторые инфекционные и паразитарные болезни	4110,4	3753,9	3602,9	3314,8	3349,8
новообразования	864,2	896,0	894,0	935,8	1092,5
болезни крови и кроветворных органов и отдельные наруше- ния, вовлекающие иммунный механизм	243,5	248,4	233,2	205,8	261,5
болезни эндокринной системы, расстройства питания и нару- шения обмена веществ	769,4	687,8	706,7	626,7	641,8
психические расстройства и расстройства поведения	415,0	302,5	333,6	367,7	377,4
болезни нервной системы	685,3	686,9	709,2	610,5	636,0
болезни глаза и его придаточ- ного аппарата	2867,0	2652,9	2480,1	2263,1	2360,9
болезни уха и сосцевидного от- ростка	2627,4	2778,5	2518,4	2375,0	2335,4
болезни органов дыхания	33504,4	32639,8	31588,3	31773,7	32641,4
болезни системы кровообраще- ния	1733,8	2399,7	1726,7	2081,0	2377,3
болезни органов пищеварения	2351,9	2454,1	2073,5	2018,1	1997,6

ЗДРАВООХРАНЕНИЕ

	2012	2013	2014	2015	2016
болезни кожи и подкожной клетчатки	5025,0	5420,9	4790,9	4608,8	4561,5
болезни костно-мышечной системы и соединительной ткани	1871,9	1863,2	1779,3	1377,6	997,4
болезни мочеполовой системы	3239,6	3253,2	3183,3	2453,4	3257,8
осложнения беременности, родов и послеродового периода ¹	65,8	67,9	73,0	66,4	72,8
врожденные аномалии (пороки развития), деформации и хромосомные нарушения	133,9	143,8	155,1	147,2	153,5
травмы, отравления и некоторые другие последствия воздействия внешних причин	9831,2	9358,5	9286,6	9283,6	8234,7

¹ На 1000 женщин в возрасте 15-49 лет.

Заболеваемость отдельными инфекционными болезнями (число зарегистрированных случаев заболевания у пациентов)

	2012	2013	2014	2015	2016
Всего, случаев					
Острые кишечные инфекции	8614	8042	8305	9181	10297
Сальмонеллезные инфекции	547	615	464	390	439
Скарлатина	447	356	558	761	750
Коклюш	19	8	48	43	73
Корь	36	5	2	-	-
Острые инфекции верхних дыхательных путей	318991	303565	286954	316367	333194
Грипп	1439	2270	244	843	944
Вирусные гепатиты	982	903	806	813	772
Менингококковая инфекция	13	14	22	23	13
На 100 000 человек населения					
Острые кишечные инфекции	641,7	599,7	620,2	687,0	771,9
Сальмонеллезные инфекции	40,8	45,9	34,6	29,2	32,9
Скарлатина	33,3	26,5	41,7	56,9	56,2
Коклюш	1,4	0,6	3,6	3,2	5,5
Корь	2,7	0,4	0,1	-	-
Острые инфекции верхних дыхательных путей	23764,9	22637,3	21428,7	23672,6	24978,5
Грипп	107,2	169,3	18,2	63,1	70,8
Вирусные гепатиты	73,2	67,3	60,2	60,8	57,9
Менингококковая инфекция	1,0	1,0	1,6	1,7	1,0

ЗДРАВООХРАНЕНИЕ

Заболееаемость ВИЧ-инфекцией

	2012	2013	2014	2015	2016
Зарегистрировано пациентов с ВИЧ-инфекцией:					
всего, человек	1920	2263	2224	2686	2183
на 100 000 человек населения	143,0	168,8	166,1	201,0	163,7

Заболееаемость злокачественными новообразованиями

	2012	2013	2014	2015	2016
Зарегистрировано заболеваний у пациентов с впервые в жизни установленным диагнозом:					
всего, человек	5178	5496	5498	5225	5460
на 100 000 человек населения	385,8	409,8	410,6	391,0	409,3
Численность пациентов, состоящих на учете в лечебно-профилактических организациях:					
всего, человек	24021	25251	26018	26767	27887
на 100 000 человек населения	1789,8	1884,5	1944,1	2005,7	2091,6

Заболееаемость активным туберкулезом

	2012	2013	2014	2015	2016
Выявлено пациентов с впервые в жизни установленным диагнозом:					
всего, человек	1615	1599	1422	1437	1374
на 100 000 человек населения	120,3	119,2	106,2	107,5	103,0
из них с диагнозом туберкулеза органов дыхания:					
всего, человек	1602	1591	1400	1423	1364
на 100 000 человек населения	119,3	118,6	104,5	106,5	102,3
Численность пациентов, состоящих на учете в лечебно-профилактических организациях:					
всего, человек	3131	3086	2823	2745	2541
на 100 000 человек населения	233,3	230,3	210,9	205,7	190,6

ЗДРАВООХРАНЕНИЕ

Заболееваемость болезнями, передаваемыми преимущественно половым путем

	2012	2013	2014	2015	2016
Выявлено пациентов с впервые в жизни установленным диагнозом:					
сифилис					
всего, человек	839	737	574	489	353
на 100 000 человек населения	62,5	55,0	42,9	36,6	26,5
гонококковая инфекция (острая и хроническая)					
всего, человек	987	927	680	612	507
на 100 000 человек населения	73,5	69,1	50,8	45,8	38,0
Численность пациентов с сифилисом, состоящих на учете в лечебно-профилактических организациях:					
всего, человек	2335	2145	2021	2194	2213
на 100 000 человек населения	174,0	160,1	151,0	164,4	166,0

Заболееваемость психическими расстройствами и расстройствами поведения

	2012	2013	2014	2015	2016
Взято под наблюдение пациентов с впервые в жизни установленным диагнозом, включая больных, обратившихся за консультативно-лечебной помощью:					
всего, человек	2295	2223	2210	2146	2330
на 100 000 человек населения	171,0	165,8	165,0	160,6	174,7
Численность пациентов, состоящих на учете в лечебно-профилактических учреждениях, включая больных, которым оказывается консультативно-лечебная помощь:					
всего, человек	33332	32774	32739	32634	32569
на 100 000 человек населения	2483,6	2446,0	2446,3	2445,3	2442,7

ЗДРАВООХРАНЕНИЕ

Заболеваемость психическими расстройствами и расстройствами поведения, связанными с употреблением психоактивных веществ

	2011	2012	2013	2014	2015
Взято под наблюдение пациентов с впервые в жизни установленным диагнозом:					
алкоголизм и алкогольные психозы					
всего, человек	1677	1388	1490	1767	1955
на 100 000 человек населения	124,9	103,5	111,3	132,2	146,6
наркомания и токсикомания					
всего, человек	166	134	144	229	141
на 100 000 человек населения	12,4	10,0	10,8	17,1	10,6
Численность пациентов, состоящих на учете в лечебно-профилактических организациях, с диагнозом:					
алкоголизм и алкогольные психозы					
всего, человек	20245	20100	19684	18952	17981
на 100 000 человек населения	1508,5	1498,9	1470,8	1420,1	1348,6
наркомания и токсикомания					
всего, человек	3228	3291	3140	3136	2657
на 100 000 человек населения	240,5	245,4	234,6	235,0	199,3

Состояние здоровья беременных, рожениц, родильниц и новорожденных

	2012	2013	2014	2015	2016
Численность женщин, закончивших беременность, человек	17292	17688	17655	18179	17401
в том числе:					
родами в срок	15677	16048	15408	16412	15586
преждевременными родами	806	765	1251	760	866
абортами	809	875	996	1007	949
Из числа закончивших беременность страдали, процентов:					
анемией	34,7	31,6	32,6	30,8	31,9
болезнями системы кровообращения	11,0	11,6	10,9	5,0	4,8

ЗДРАВООХРАНЕНИЕ

	2012	2013	2014	2015	2016
сахарным диабетом	0,3	0,3	0,8	1,5	3,1
отеками, протеинурией и гипертензивными расстройствами	19,7	18,0	17,3
болезнями мочеполовой системы	12,7	11,9	13,8	17,6	22,5
венозными осложнениями	4,8	3,3	3,6	3,7	3,5
Родилось детей больными или заболели (массой тела 1000 г и более):					
всего, человек	5559	5776	5224	5115	5067
в процентах от числа детей, родившихся живыми	29,8	30,5	27,5	26,4	28,2
Из общего числа детей, родившихся живыми, - недоношенные, человек	1287	1246	1069	1102	1025

ИНВАЛИДНОСТЬ НАСЕЛЕНИЯ

Численность лиц, впервые признанных инвалидами¹

	2012	2013	2014	2015	2016
Всего:					
человек	6458	6294	5729	5187	4810
на 10 000 человек населения	58,8	57,7	52,7	48,1	45,0
В процентах от общей численности инвалидов:					
инвалиды I группы	17,1	19,4	20,3	24,6	25,9
инвалиды II группы	44,4	42,7	44,4	42,7	41,8
инвалиды III группы	38,5	37,9	35,3	32,7	32,3
Из общей численности инвалидов - инвалиды в трудоспособном возрасте:					
всего, человек	2926	2781	2435	2274	2208
в процентах от общей численности инвалидов	45,3	44,2	42,5	43,8	45,9

¹ Лица в возрасте 18 лет и более.

На 1 января 2017 г. общая численность инвалидов, состоящих на учете в системе Пенсионного фонда Российской Федерации, составила 76634 человека.

**Численность детей-инвалидов в возрасте до 18 лет,
получающих социальные пенсии
(человек)**

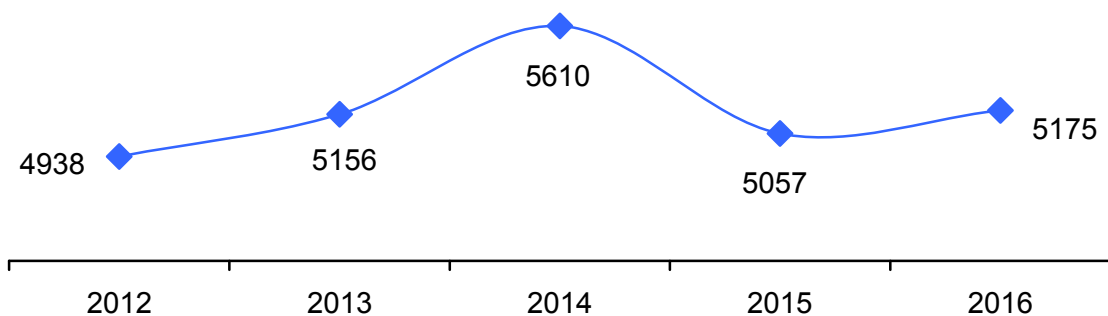

**Стационарные организации социального обслуживания
граждан пожилого возраста и инвалидов
(на конец года)**

	2012	2013	2014	2015	2016
Число организаций для граждан пожилого возраста и инвалидов-взрослых	14	15	15	14	14
В них:					
мест	2943	3112	3031	3044	3049
проживающих, человек	2763	3534	3538	3024	3072
Число организаций для инвалидов-детей	2	2	2	2	2
В них:					
мест	435	385	385	385	385
проживающих, человек	347	430	409	343	307

На 1 января 2017 г. на очереди для помещения в организации для взрослых состояли 332 человека.

ЗДРАВООХРАНЕНИЕ

Санаторно-курортные организации и организации отдыха (без учета микропредприятий)

	2012	2013	2014	2015	2016
Число санаториев	4	4	4	4	4
Число домов отдыха	1	1	1	1	2
Число баз отдыха	2	5	4	3	2
Число санаториев-профилакториев	4	4	4	3	4
в них коек	273	273	273	253	273
численность размещенных лиц, человек	6011	5668	6460	5605	7182
Число санаторно-оздоровительных лагерей круглогодичного действия	1	1	-	-	-
Число туристских баз	-	1	1	1	3

МЕТОДОЛОГИЧЕСКИЕ ПОЯСНЕНИЯ

В число амбулаторно-поликлинических организаций включаются все медицинские организации, которые ведут амбулаторный прием (поликлиники, амбулатории, диспансеры, поликлинические отделения и др.).

В больничных организациях учету подлежат койки, оборудованные необходимым инвентарем, независимо от того, заняты они пациентами или нет.

В общую численность врачей и среднего медицинского персонала включаются лица с высшим медицинским образованием и со средним медицинским образованием соответственно, занятые в лечебно-профилактических организациях, организациях служб по надзору в сфере защиты прав потребителей и благополучия человека, учреждениях социального обеспечения, клиниках ВУЗов и НИИ, дошкольных учреждениях, школах, домах ребенка и др.

Профилактическим осмотрам периодически подвергаются отдельные категории работников производственных предприятий с учетом условий труда, работники коммунальных, детских, лечебно-профилактических и других учреждений, а также дети и подростки.

Уровень заболеваемости определяется как отношение числа пациентов (случаев заболеваний) с впервые в жизни установленным диагнозом к среднегодовой численности населения. Для статистической разработки данных о заболеваемости населения с 1999 г. применяется Международная статистическая классификация болезней и проблем, связанных со здоровьем (X пересмотр ВОЗ 1989 г.).

Контингент пациентов включает совокупность всех пациентов данной

болезнью, обратившихся в медицинские организации как в текущем, так и в предыдущие годы. Показатель исчисляется как отношение численности пациентов, состоящих на учете в организациях здравоохранения на конец года, к численности населения.

Инвалидность означает социальную недостаточность вследствие нарушения здоровья со стойким расстройством функций организма, приводящую к ограничению жизнедеятельности и необходимости социальной защиты.

Первичный выход на инвалидность - установление инвалидности впервые в отчетном году. Для статистической разработки данных о причинах инвалидности по болезням с 1999 г. применяется Международная статистическая классификация болезней и проблем, связанных со здоровьем (X пересмотр ВОЗ 1989 г.)

В **общую численность инвалидов** включаются лица, состоящие на учете и получающие пенсию в системе Пенсионного фонда Российской Федерации, Министерстве обороны Российской Федерации, Министерстве внутренних дел Российской Федерации, Федеральной службе безопасности Российской Федерации, с 1 января 2008 г. – также в Федеральной службе исполнения наказаний Минюста России и Федеральной службе Российской Федерации по контролю за оборотом наркотиков.

Стационарные организации социального обслуживания граждан пожилого возраста и инвалидов - медико-социальные организации, предназначенные для постоянного проживания граждан пожилого возраста и инвалидов, нуждающихся в уходе, бытовом и медицинском обслуживании.

Санатории и пансионаты с лечением – лечебно-профилактические организации, оснащенные койками и обеспечивающие больным за определенный промежуток времени реабилитационное лечение, главным образом на основе использования целебных свойств природных лечебных факторов (климата, минеральных вод, лечебных грязей и других). Все они специализированные и могут быть одно- или многопрофильные. В сборнике приведены данные о койках (местах), готовых к приему больных, в месяц максимального развертывания.

Санатории-профилактории – лечебно-профилактические организации, оснащенные койками, действующие при организациях, обеспечивающие лечебно-оздоровительные мероприятия работникам без отрыва от производства, в свободное от работы время.

Дома отдыха, базы отдыха и другие организации отдыха – организации, предназначенные для отдыха, в которых отдыхающим на определенный срок обеспечены размещение и питание или только размещение. Такие организации могут функционировать в течение круглого года (круглогодичные) или в течение сезона (сезонные).

Туристские базы – организации, предназначенные для отдыха, в которых отдыхающим на определенный срок обеспечены размещение и питание или только размещение, а также туристско-экскурсионное обслуживание.

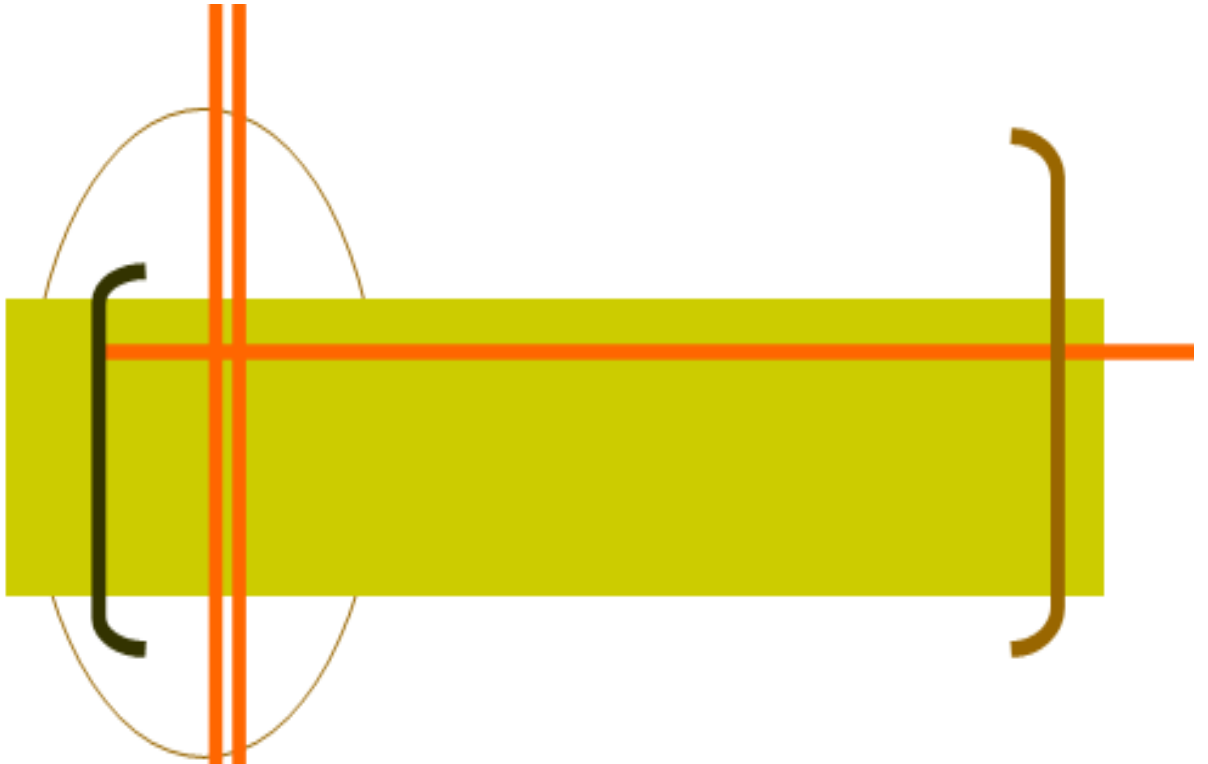

**КУЛЬТУРА,
ОТДЫХ
И ТУРИЗМ**

КУЛЬТУРА, ОТДЫХ И ТУРИЗМ**Основные показатели культуры**
(на конец года)

	2012	2013	2014	2015	2016
Число профессиональных театров	5	4	6	7	8
Численность зрителей:					
тыс. человек	337,0	313,1	335,1	270,0	253,4
в среднем на 1000 человек населения	251	233	250	202	190
Число цирков	1	1	1	1	1
Число музеев	19	21	20	20	20
Число посещений музеев:					
тыс.	453,4	470,0	484,5	488,1	469,2
в среднем на 1000 человек населения	338	350	362	365	352
Число организаций культурно-досугового типа	271	271	271	270	262
Число общедоступных библиотек	258	249	239	235	267
Библиотечный фонд:					
тыс. экз.	8599,9	8839,5	8837,5	8525,4	8721,8
в среднем на 1000 человек населения, экз.	6407	6597	6603	6388	6538

Музеи
(на конец года)

	2012	2013	2014	2015	2016
Число музеев (включая филиалы) - всего	19	21	20	20	20
в том числе:					
исторические	2	2	2	2	2
краеведческие	15	17	16	16	16
искусствоведческие	2	2	2	2	2
Число посещений музеев, тыс.	453,4	470,0	484,5	488,1	469,2

КУЛЬТУРА, ОТДЫХ И ТУРИЗМ

Объекты культурного и археологического наследия (на конец года)

	2015	2016
Объекты культурного наследия - всего	1341	1351
в том числе:		
памятники	462	470
ансамбли	6	6
достопримечательные места	5	5
Объекты археологического наследия	868	870

Показатели работы общедоступных библиотек (на конец года)

	2012	2013	2014	2015	2016
	Всего				
Библиотечный фонд, тыс. экз.	8599,9	8839,5	8837,5	8525,4	8721,8
Всего зарегистрированных пользователей, тыс. человек	510,3	525,5	522,7	537,8	552,3
Выдано экземпляров, тыс.	8682,4	8643,3	8324,8	8297,5	8096,6
Число экземпляров в среднем на одну библиотеку, тыс. экз.	33,3	35,5	37,0	36,3	32,7
Число экземпляров в среднем на одного пользователя, экз.	4,3	4,2	4,0	3,7	4,2
Численность зарегистрированных пользователей в среднем на одну библиотеку, человек	1978	2110	2187	2289	2069
Число выданных экземпляров в среднем на одного пользователя, экз.	17,0	16,4	15,9	15,4	14,7
	В городах и поселках городского типа				
Библиотечный фонд, тыс. экз.	6878,2	7161,8	7210,8	7007,5	7021,8
Всего зарегистрированных пользователей, тыс. человек	428,3	443,8	445,5	459,8	460,8
Выдано экземпляров, тыс.	6761,8	6755,4	6559,8	6537,7	6077,0
Число экземпляров в среднем на одну библиотеку, тыс. экз.	82,9	93,0	85,2	96,0	94,8
Число экземпляров в среднем на одного пользователя, экз.	4,6	4,4	4,2	3,9	1,1

КУЛЬТУРА, ОТДЫХ И ТУРИЗМ

	2012	2013	2014	2015	2016
Численность зарегистрированных пользователей в среднем на одну библиотеку, человек	5160,2	5763,6	5785,7	6298,6	6227,0
Число выданных экземпляров в среднем на одного пользователя, экз.	15,8	15,2	14,7	14,2	13,2
В сельской местности					
Библиотечный фонд, тыс. экз.	1721,7	1677,7	1626,6	1517,9	1700,0
Всего зарегистрированных пользователей, тыс. человек	82,0	81,7	77,2	78,0	91,5
Выдано экземпляров, тыс.	1920,6	1887,9	1765,0	1759,8	2019,6
Число экземпляров в среднем на одну библиотеку, тыс. экз.	9,8	9,8	10,0	9,4	8,8
Число экземпляров в среднем на одного пользователя, экз.	3,7	3,5	3,4	3,2	3,6
Численность зарегистрированных пользователей в среднем на одну библиотеку, человек	469	475	477	481	474
Число выданных экземпляров в среднем на одного пользователя, экз.	23,4	23,1	22,9	22,6	22,1

Охват населения теле- и радиовещанием в 2016 году
(по данным Минкомсвязи России, на конец года,
в процентах от общей численности соответствующего населения)

	Городское население	Сельское население
Имеют возможность принимать общероссийские обязательные общедоступные телеканалы эфирного аналогового телевидения:		
«Россия»	98,6	94,6
«Россия-Культура»	57,8	12,0
Первый канал	100,0	96,8
Телекомпания НТВ	96,9	59,9
Имеют возможность принимать радиопрограммы:		
Радио России	91,2	56,0

КУЛЬТУРА, ОТДЫХ И ТУРИЗМ

	Городское население	Сельское население
Маяк	79,1	37,7
Вести FM	56,3	29,0

Детские оздоровительные лагеря в 2016 году

	2016
Число детских оздоровительных лагерей – всего, единиц	486
из них:	
загородные оздоровительные	19
оздоровительные с дневным пребыванием	417
Численность детей, отдохнувших в них за лето – всего, тыс. человек	56,8
из них в лагерях:	
загородных оздоровительных	12,8
оздоровительных с дневным пребыванием	41,6

Гостиницы и аналогичные средства размещения (без учета микропредприятий)

	2012	2013	2014	2015	2016
Число организаций, единиц	95	107	112	101	103
Число мест в них	4938	5670	7211	6797	7415
Численность лиц, размещенных в гостиницах и аналогичных средствах размещения, тыс. человек	382,0	369,9	365,6	333,1	357,2

Численность российских туристов, отправленных туристскими фирмами в туры по России и зарубежным странам (человек)

	2013	2014	2015	2016
Отправлено российских туристов - всего	100960	301413	282290	145093
в том числе по странам:				
Россия	13305	15276	15589	16761
страны СНГ	41	18	13	72
Соединенное Королевство (Великобритания)	62	32	-	15

КУЛЬТУРА, ОТДЫХ И ТУРИЗМ

	2013	2014	2015	2016
Германия	76	113	20	202
Египет	537	1251	1710	86
Испания	1842	1057	2114	646
Италия	628	554	970	183
Китай	46605	59956	5181	35168
Объединенные Арабские Эмираты	477	185	5350	178
США, включая Гавайские острова	520	2492	312	165
Тайланд	22256	138805	110185	43456
Турция	3084	6532	6406	1178
Финляндия	84	90	15	18
Франция	565	278	209	66
Япония	1300	1585	13737	1704
другие страны	8994	72965	119658	45213
комплексные туры	584	224	821	-

Число спортивных сооружений

	2012	2013	2014	2015	2016
Стадионы	15	15	14	13	15
Спортивные залы	503	517	530	547	547
Плавательные бассейны	51	57	62	63	64
Плоскостные спортивные сооружения (площадки и поля)	1337	1428	1451	1589	1614

Развитие массовых видов спорта

	2012	2013	2014	2015	2016
Численность занимавшихся в спортивных секциях и группах – всего, человек	128365	144562	144205	169171	170346
из них по видам спорта:					
футбол	13792	14677	14614	16059	16684
волейбол	15614	15910	15760	18130	18714
баскетбол	15463	15508	15531	16593	16577
легкая атлетика	6067	6001	5663	7137	7459
плавание	7502	8234	8594	13906	13832
лыжные гонки	5684	5259	5996	7067	7032
настольный теннис	4128	4288	4242	5478	4960
шахматы	3128	3296	3167	3582	3554
спортивный туризм	2790	2737	2578	2700	2385
спортивная гимнастика	726	791	761	1427	1545
хоккей	5195	5423	3484	4095	4106

МЕТОДОЛОГИЧЕСКИЕ ПОЯСНЕНИЯ

В показатели по **театрам** не включены данные по народным любительским театрам.

К числу **организаций культурно-досугового типа** отнесены клубы, дворцы и дома культуры, центры культуры и досуга, дома творческих работников, дома учителя, врача, агронома, ученых, туриста, молодежи, музыкальной культуры, технического творчества, национальные культурные центры и другие виды досуговых организаций, ориентированные на культурные интересы определенных профессиональных, национальных, половозрастных и других социально-демографических категорий населения.

К числу **общедоступных (публичных) библиотек** отнесены библиотеки, имеющие универсальные книжные фонды и удовлетворяющие массовые запросы населения на литературу.

Охват населения теле- и радиовещанием оценивается как удельный вес численности населения, обеспеченного приемом телевизионных и радиовещательных программ, в общей численности населения Хабаровского края.

Гостиницы и аналогичные средства размещения – организации, предоставляющие помещение для временного проживания (мотель, пансионат, общежитие для приезжих).

Турист – лицо, посещающее страну (место) временного пребывания в лечебно-оздоровительных, рекреационных, познавательных, физкультурно-спортивных, профессионально-деловых, религиозных и иных целях без занятия деятельностью, связанной с получением дохода от источников в стране (месте) временного пребывания, на период от 24 часов до 6 месяцев подряд или осуществляющее не менее одной ночевки в стране (месте) временного пребывания.

К **численности занимающихся в спортивных секциях и группах** отнесены занимающиеся всех возрастных категорий в спортивных школах всех видов; секциях, группах, кружках при образовательных учреждениях; спортивных клубах учреждений, предприятий, организаций; физкультурно-спортивных клубах по месту жительства и др.

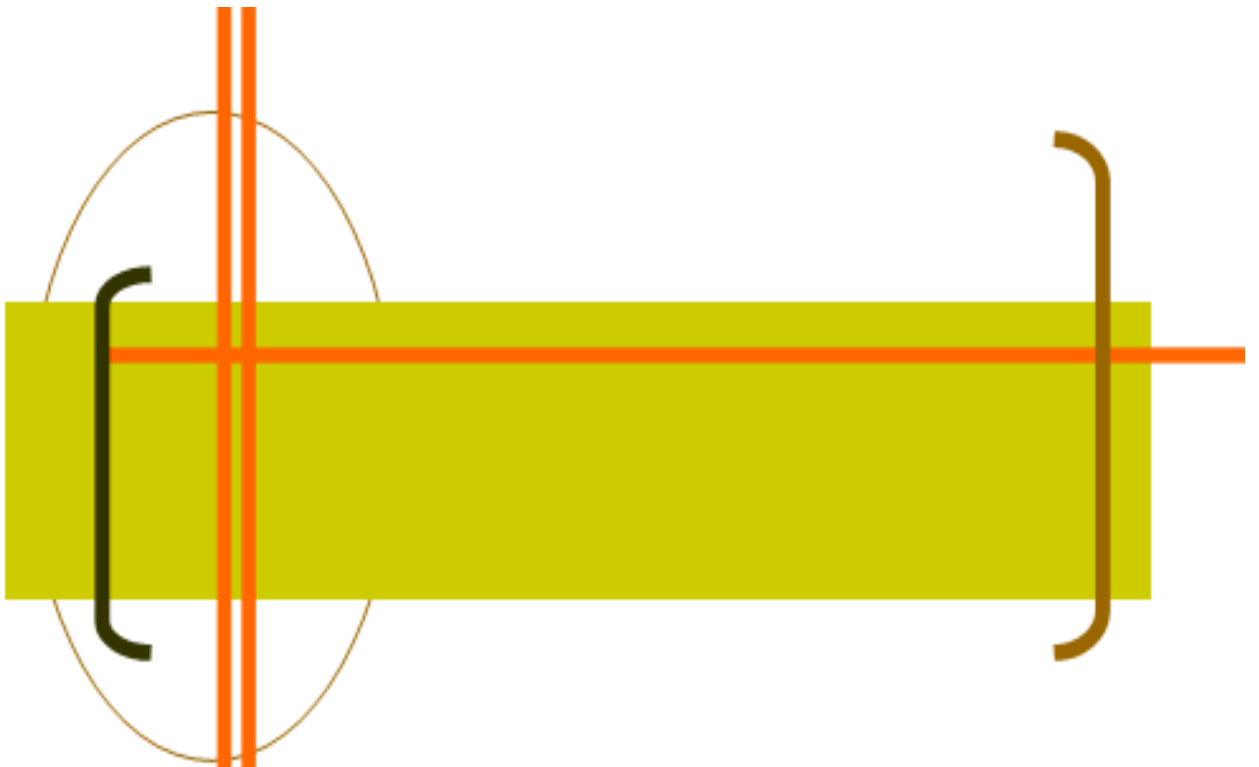

ПРАВОНАРУШЕНИЯ



ПРАВОНАРУШЕНИЯ

Число зарегистрированных преступлений по видам

	2012	2013	2014	2015	2016
Зарегистрировано преступлений – всего	26534	28465	29598	30946	27008
в том числе:					
убийство и покушение на убийство	230	221	190	203	178
умышленное причинение тяжкого вреда здоровью	633	554	515	449	392
изнасилование и покушение на изнасилование	32	42	58	131	311
грабеж	1692	1584	1191	1100	878
разбой	178	164	146	152	105
кража	12165	12932	13168	13884	11868
преступления, связанные с незаконным оборотом наркотиков	2178	2514	2472	2217	1737
нарушения правил дорожного движения и эксплуатации транспортных средств	309	306	290	309	212
из них повлекшие по неосторожности смерть человека, двух или более лиц	108	101	73	115	66
взяточничество	43	67	131	136	53

Состав лиц, совершивших преступления (человек)

	2012	2013	2014	2015	2016
Выявлено лиц, совершивших преступления – всего	13336	14009	13895	14055	13107
из них:					
по полу					
мужчины	11056	11667	11415	11494	11202
женщины	2280	2342	2480	2561	1905
по возрасту во время совершения преступления, лет					
14-15	482	501	420	403	396
16-17	768	699	680	640	601
18-24	3084	3057	2831	2573	2137
25-29	2390	2613	2560	2567	2531

ПРАВОНАРУШЕНИЯ

	2012	2013	2014	2015	2016
30 и старше	6612	7139	7404	7872	7442
по занятию на момент совершения преступления					
наемные работники	2604	2821	2919	2916	2844
служащие	242	371	349	309	300
учащиеся и студенты	1141	1069	925	881	850
лица без постоянного источника доходов	8910	9262	9191	9411	8536

Число преступлений, совершенных отдельными категориями лиц

	2012	2013	2014	2015	2016
Число преступлений, совершенных:					
несовершеннолетними или при их соучастии	1369	1341	1177	1158	1165
лицами, ранее совершавшими преступления	9438	9828	9945	10594	10060
в группе	1302	1471	1360	1456	1159
в том числе организованной	176	291	286	318	148
в состоянии алкогольного опьянения	5282	5504	5150	5340	5604
в состоянии наркотического опьянения	354	504	450	337	288

Число лиц, потерпевших от преступных посягательств (человек)

	2012	2013	2014	2015	2016
Число лиц, потерпевших от преступных посягательств					
женщины	10469	10685	10902	11320	9308
мужчины	10995	14526	14594	14327	13074
Из них в результате преступных посягательств:					
погибли					
женщины	141	134	102	150	98
мужчины	395	367	307	346	295
получили тяжкий вред здоровью					

ПРАВОНАРУШЕНИЯ

	2012	2013	2014	2015	2016
женщины	150	172	140	161	168
мужчины	392	482	420	437	391

Число несовершеннолетних¹, потерпевших от преступных посягательств (человек)

	2012	2013	2014	2015	2016
Всего	1086	915	1190	1295	1285
из них:					
погибли	31	31	33	42	31
получили тяжкий вред здоровью	31	32	39	32	41

¹ В число несовершеннолетних включаются все лица женского и мужского пола в возрасте до 17 лет включительно.

Число осужденных по приговорам судов, вступившим в законную силу, по отдельным видам преступлений (человек)

	2012	2013	2014	2015	2016
Число осужденных – всего	9316	9314	5463	5341	8894
из них за преступления:					
убийство	124	132	63	42	142
умышленное причинение тяжкого вреда здоровью	527	544	237	134	383
изнасилование и покушение на изнасилование	25	21	10	10	35
разбой	148	158	75	57	119
грабеж	651	536	183	172	368
кража	3153	3154	1534	1215	2624
незаконные действия и нарушение правил обращения с наркотическими веществами и психотропными средствами	1198	1243	511	513	992
нарушения правил дорожного движения и эксплуатации транспортных средств, повлекшее по неосторожности смерть человека, двух и более лиц	136	143	58	38	94

ПРАВОНАРУШЕНИЯ

Число осужденных в возрасте до 30 лет по отдельным видам преступлений (человек)

	2012	2013	2014	2015	2016
Число осужденных – всего	4832	4629	2427	2094	3931
в том числе за преступления:					
против собственности	3179	2985	1387	1017	2159
из них кражи	2046	2006	897	658	1490
убийство	51	45	19	16	44
умышленное причинение тяжкого вреда здоровью	219	208	83	52	120
изнасилование и покушение на изнасилование	21	11	10	4	17
незаконные действия и нару- шение правил обращения с наркотическими веществами и психотропными средствами	440	457	173	185	345

Состав осужденных (в процентах)

	2012	2013	2014	2015	2016
Осуждено – всего	100	100	100	100	100
из них в возрасте, лет:					
14-17	7,5	5,9	4,6	2,1	4,3
18-24	25,8	24,3	21,2	16,9	19,0
25-29	18,6	19,5	18,6	20,2	20,9
30-49	42,7	44,7	49,0	54,4	49,5
50 и старше	5,4	5,6	6,6	6,4	6,3
Из общего числа осужденных:					
женщины	16,5	16,0	18,5	17,7	12,6
ранее судимые, включая лиц, имевших снятые и погашенные судимости	38,0	40,3	36,2	32,6	34,3
трудоспособные лица без определенного рода заня- тий	61,8	63,6	63,3	67,9	61,4

ПРАВОНАРУШЕНИЯ

Распределение осужденных по основным мерам наказания, назначенным судами (в процентах)

	2012	2013	2014	2015	2016
Осуждено – всего	100	100	100	100	100
в том числе по мерам наказания:					
лишение свободы	27,4	28,1	21,8	22,1	26,2
исправительные работы без лишения свободы	5,2	4,9	8,0	9,0	4,0
условное осуждение к лишению свободы и к иным мерам	47,2	46,8	43,3	31,7	36,8
штраф	10,2	9,8	11,9	8,1	8,8
другие меры наказания	10,0	10,4	15,0	29,1	24,2

МЕТОДОЛОГИЧЕСКИЕ ПОЯСНЕНИЯ

Информация приведена на основании данных УВД Хабаровского края, Управления судебного департамента, Управления судебных приставов Главного управления Минюста России по Хабаровскому краю.

Преступность – социально-правовое явление, включающее преступления, совершенные на конкретной территории в течение определенного периода времени, и характеризующееся количественными и качественными показателями.

Преступление – виновно совершенное общественно опасное деяние, запрещенное Уголовным кодексом Российской Федерации под угрозой наказания.

Зарегистрированное преступление – выявленное и официально взятое на учет общественно опасное деяние, предусмотренное уголовным законодательством.

Грабёж – открытое хищение чужого имущества.

Разбой – нападение в целях хищения чужого имущества, совершенное с применением насилия, опасного для жизни или здоровья, либо с угрозой применения такого насилия.

Кража – тайное хищение чужого имущества.

Лица, совершившие преступления – официально взятые на учет лица, на которых заведены уголовные дела.

Преступность несовершеннолетних – совокупность преступлений, совершенных подростками, которым ко времени совершения преступления исполнилось четырнадцать, но не исполнилось восемнадцати лет.

Осужденные – лица, в отношении которых судами вынесены обвинительные приговоры, вступившие в законную силу.

Состав осужденных – распределение общего числа осужденных по полу, возрасту, мерам наказания, назначенным судами.

Лишение свободы заключается в изоляции осужденного от общества путем направления его в колонию-поселение или помещения в исправительную колонию общего, строгого или особого режима либо в тюрьму. Лица, осужденные к лишению свободы, не достигшие к моменту вынесения судом приговора восемнадцатилетнего возраста, помещаются в воспитательные колонии.

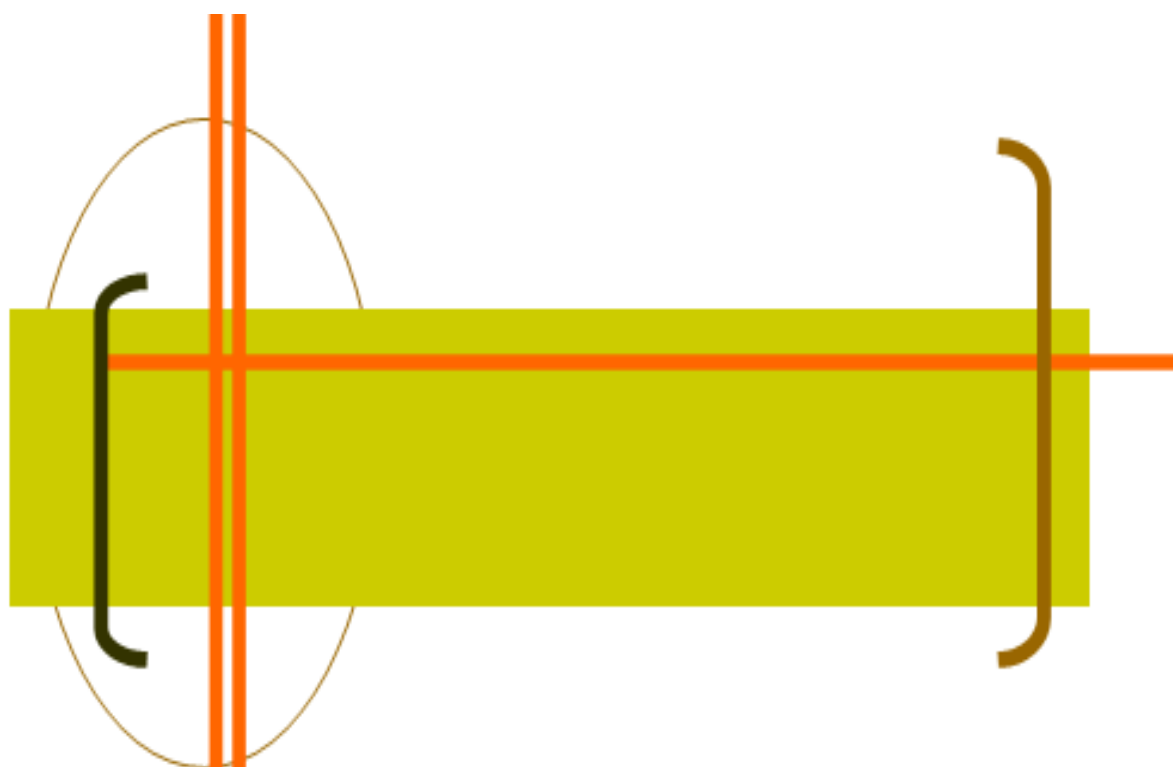

**ОХРАНА
ОКРУЖАЮЩЕЙ
СРЕДЫ**

ОХРАНА ОКРУЖАЮЩЕЙ СРЕДЫ

Основные показатели, характеризующие воздействие хозяйственной деятельности на окружающую среду

	2012	2013	2014	2015	2016
Забор воды из природных водных объектов для использования, млн. куб. м	411,5	403,5	395,2	410,3	406,4
Сброс загрязненных сточных вод, млн. куб. м	175,5	177,9	167,3	171,2	172,2
Выбросы загрязняющих веществ в атмосферный воздух от стационарных источников, тыс. т	114,9	114,3	103,3	115,8	113,8
Образовалось отходов производства и потребления ¹ , тыс. т	82389,9	85739,9	103736,3	105673,3	98913,1
Использование и обезвреживание отходов производства и потребления, тыс. т	30545,2	65902,0	76574,8	66774,9	54756,6

¹ С I по V класс опасности.

Особо охраняемые природные территории в 2016 году (на конец года)

	Количество, единиц	Общая площадь, тыс. га
Особо охраняемые природные территории - всего	217	7001,3
в том числе:		
федерального значения - всего	13	3413,8
в том числе:		
государственные природные заповедники	6	1697,7
национальные парки	2	944,9
государственные природные заказники	5	771,3
регионального значения - всего	94	3434,3
в том числе:		
природные парки	3	160,8
государственные природные заказники	23	2522,4
памятники природы	59	181,0
дендрологические парки и ботанические сады	1	0,2
иные категории	8	569,9
местного значения - всего	110	153,2

ОХРАНА ОКРУЖАЮЩЕЙ СРЕДЫ

Использование свежей воды (миллионов кубических метров)

	2012	2013	2014	2015	2016
Всего	369,3	365,3	358,9	368,4	364,2
из них:					
на орошение и сельскохозяйственное водоснабжение	0,8	0,7	0,7	-	-
на производственные нужды	244,4	242,8	239,5	251,8	245,3
на хозяйственно-питьевые нужды	107,9	103,8	101,4	101,3	99,0

Поступление загрязняющих веществ со сточными водами в водоемы

	2012	2013	2014	2015	2016
Объем сброса сточных вод, млн. куб. м	320,5	331,0	322,7	337,6	330,0
В составе сточных вод сброшено:					
сульфатов, тыс. т	2,5	2,2	1,8	2,2	2,5
хлоридов, тыс. т	8,4	5,1	4,8	9,5	9,5
азота аммонийного, т	625,4	524,7	548,9	372,9	411,5
нитратов, т	4645,4	3929,4	3326,0	3470,5	3368,1
жиров и масел, т	329,4	345,2	199,6	65,6	46,2
фосфора общего, т	190,6	173,1	178,3	148,3	224,1
нефтепродуктов, тыс. т	26,3	33,1	35,0	23,5	24,9
фенола, т	1,1	0,7	0,6	0,6	0,7
свинца, т	0,03	0,05	0,01	0,01	0,04

Выбросы и улавливание загрязняющих атмосферу веществ, отходящих от стационарных источников

	2012	2013	2014	2015	2016
Выброшено в атмосферу загрязняющих веществ, тыс. т	114,9	114,3	103,3	115,8	113,8
Уловлено и обезврежено загрязняющих атмосферу веществ:					
тыс. т	640,3	487,0	428,0	484,9	555,9
в процентах от общего количества загрязняющих веществ, отходящих от стационарных источников	85	81	81	81	83

ОХРАНА ОКРУЖАЮЩЕЙ СРЕДЫ

Выбросы наиболее распространенных загрязняющих атмосферу веществ, отходящих от стационарных источников (тысяч тонн)

	2012	2013	2014	2015	2016
Всего	114,9	114,3	103,3	115,8	113,8
в том числе:					
твердые вещества	35,4	32,6	28,1	28,1	28,8
газообразные и жидкие вещества	79,5	81,8	75,2	87,7	85,0
из них:					
диоксид серы	21,7	19,0	17,0	18,8	19,0
оксиды азота	22,3	20,3	20,1	24,2	24,5
оксид углерода	23,7	25,0	21,2	24,6	23,4
углеводороды (без летучих органических соединений)	2,9	6,6	6,0	8,3	5,3
летучие органические соединения	7,2	8,4	8,8	7,2	8,3

Выбросы в атмосферу загрязняющих веществ, отходящих от стационарных источников, по видам экономической деятельности (тысяч тонн)

	2012	2013	2014	2015	2016
Выбросы в атмосферу загрязняющих веществ - всего	114,9	114,3	103,3	115,8	113,8
из них по видам экономической деятельности:					
сельское хозяйство, охота и лесное хозяйство	2,0	2,0	1,2	2,6	2,4
добыча полезных ископаемых	5,3	5,7	5,7	5,9	6,8
обрабатывающие производства	12,7	12,7	14,7	14,6	12,1
производство и распределение электроэнергии, газа и воды	76,4	70,5	65,4	70,8	72,3
транспорт и связь	7,4	9,6	7,7	13,4	10,2
операции с недвижимым имуществом, аренда и предоставление услуг	1,6	1,3	1,3	1,2	2,1

ОХРАНА ОКРУЖАЮЩЕЙ СРЕДЫ

Использование (утилизация) загрязняющих атмосферу веществ, уловленных очистными установками (тысяч тонн)

	2012	2013	2014	2015	2016
Использовано (утилизировано) загрязняющих атмосферу веществ:					
тыс. т	18,4	16,2	15,3	20,0	16,7
в процентах от общего количества уловленных загрязняющих веществ	2,9	3,3	3,6	4,1	3,0

Инвестиции в основной капитал, направленные на охрану окружающей среды и рациональное использование природных ресурсов (миллионов рублей)

	2012	2013	2014	2015	2016
Инвестиции в основной капитал - всего	2483,1	4290,4	1245,6	2861,3	1302,3
в том числе:					
на охрану и рациональное использование водных ресурсов	1094,8	2218,4	686,3	800,7	271,1
на охрану атмосферного воздуха	294,2	1565,3	124,6	25,0	126,4
на охрану и рациональное использование земель	999,0	217,2	132,2	1815,9	694,5
на охрану окружающей среды от загрязнения отходами производства и потребления ¹	1,4	225,5	0,6	0,4	78,3
на другие мероприятия ²	93,7	64,0	301,9	219,3	132,0

¹ К мероприятиям, направленным на охрану окружающей среды от загрязнения отходами производства и потребления относятся строительство установок (производства) для утилизации и переработки отходов производства предприятий и полигонов по утилизации, обезвреживанию и захоронению токсичных, промышленных, бытовых и иных отходов.

² К другим мероприятиям относятся охрана и рациональное использование лесных и минеральных ресурсов, охрана и воспроизводство рыбных запасов, организация заповедников.

МЕТОДОЛОГИЧЕСКИЕ ПОЯСНЕНИЯ

Забор воды из природных водных объектов для использования – изъятие водных ресурсов из поверхностных (включая моря) водоемов и подземных горизонтов с целью дальнейшего потребления воды.

Сброс сточных вод в поверхностные водоемы включает объемы нормативно чистых, нормативно очищенных и загрязненных стоков (производственных и коммунальных), сброшенных в поверхностные водоемы.

Загрязненные сточные воды - производственные и бытовые (коммунальные) стоки, сброшенные в поверхностные водные объекты без очистки (или после недостаточной очистки) и содержащие загрязняющие вещества в количествах, превышающих утвержденный предельно допустимый сброс. В них не включаются коллекторно-дренажные воды, отводимые с орошаемых земель после полива.

Выбросы в атмосферу загрязняющих веществ – поступление в атмосферный воздух загрязняющих веществ (оказывающих неблагоприятное воздействие на здоровье населения и окружающую среду) от стационарных и передвижных источников выбросов. Учитываются все загрязнители, поступающие в атмосферный воздух как после прохождения пылегазоочистных установок (в результате неполного улавливания и очистки) на организованных источниках загрязнения, так и без очистки от организованных и неорганизованных источников загрязнения. Учет выбросов загрязняющих атмосферу веществ ведется как по их агрегатному состоянию (твердые, газообразные и жидкие), так и по отдельным веществам (ингредиентам).

Стационарный источник загрязнения атмосферы - неподвижной технологический агрегат (установка, устройство, аппарат и т.п.), выделяющий в процессе эксплуатации загрязняющие атмосферу вещества. Сюда же относятся другие объекты (терриконы, резервуары и т.д.).

Особо охраняемые природные территории – участки земли, водной поверхности и воздушного пространства над ними, где располагаются природные комплексы и объекты, которые имеют особое природоохранное, научное, культурное, эстетическое, рекреационное и оздоровительное значение, которые изъяты решениями органов государственной власти полностью или частично из хозяйственного использования и для которых установлен режим особой охраны.

В России особо охраняемые природные территории могут иметь федеральное, региональное или местное значение и находиться в ведении соответственно федеральных органов исполнительной власти, органов исполнительной власти субъектов Российской Федерации и органов местного самоуправления, а также в ведении государственных научных организаций и государственных образовательных организаций высшего образования.

Государственные природные заповедники и национальные парки относятся к особо охраняемым природным территориям федерального значения.

Использование свежей воды - потребление забранных из различных источников водных ресурсов (включая морскую воду) для удовлетворения хо-

зяйственных нужд. В него не включается оборотное водопотребление, а также повторное использование сточной и коллекторно-дренажной воды.

Использование воды на орошение и сельскохозяйственное водоснабжение включает объемы воды, поданной для вегетационных поливов, влагозарядки, нужд животноводства и ряда других целей, включая хозяйственно-питьевые нужды сельского населения. Объемы воды, подаваемой на хозяйственно-питьевые нужды сельского населения, учитываются только по централизованным водопроводам.

Использование воды на производственные нужды (исключая нужды сельского хозяйства) - объем водопотребления для технических (технологических) целей при добыче полезных ископаемых, в обрабатывающих производствах, при производстве и распределении электроэнергии, газа и воды, в транспорте, строительстве и других видах деятельности, включая объем свежей воды, поступающей на подпитку систем оборотного водоснабжения.

Использование воды на хозяйственно-питьевые нужды - объем водопотребления для удовлетворения всех бытовых и коммунальных нужд населения (в том числе работающих в организациях). В него включается вода, использованная для полива улиц и др.

Объем уловленных и обезвреженных загрязняющих атмосферу веществ включает все виды загрязнителей, уловленных (обезвреженных) на пылеулавливающих (газоочистных) установках, из общего их объема, отходящего от стационарных источников.

Использовано (утилизировано) загрязняющих атмосферу веществ включает количество уловленных загрязняющих веществ, возвращенных в производство и использованных для получения товарного продукта или реализованных на сторону. Здесь не учитываются загрязняющие вещества, переданные респондентом как отходы производства для размещения на объекты хранения (захоронения).

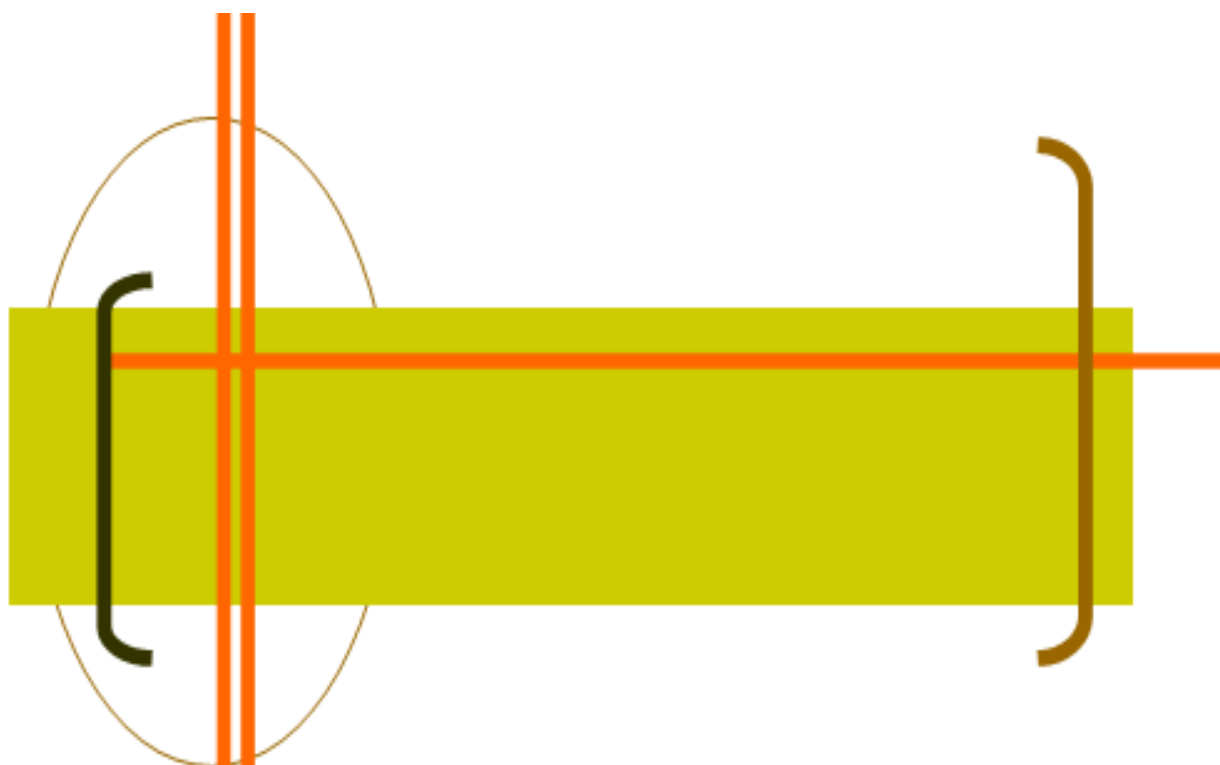

**СИСТЕМА
НАЦИОНАЛЬНЫХ
СЧЕТОВ
И НАЦИОНАЛЬНОЕ
БОГАТСТВО**

СИСТЕМА НАЦИОНАЛЬНЫХ СЧЕТОВ

Валовая добавленная стоимость по видам экономической деятельности
(в текущих ценах, миллионов рублей)

	2012	2013	2014	2015
Всего продукции и услуг	437994,3	498067,2	539338,4	571524,8
Сельское хозяйство, охота и лесное хозяйство	23032,1	26643,4	26154,7	31263,6
Рыболовство, рыбоводство	5367,0	6712,1	4142,3	6753,7
Добыча полезных ископаемых	28400,3	23769,2	24221,2	30987,2
Обрабатывающие производства	35411,1	38573,5	51326,1	70231,2
Производство и распределение электроэнергии, газа и воды	20560,3	22738,4	24167,0	26212,9
Строительство	38616,7	32354,9	30451,0	32507,8
Оптовая и розничная торговля; ремонт автотранспортных средств, мотоциклов, бытовых изделий и предметов личного пользования	64745,8	72485,4	84244,1	85541,4
Гостиницы и рестораны	4345,8	5920,9	6977,1	7587,9
Транспорт и связь	82876,3	116503,7	129488,3	112994,7
Финансовая деятельность	1926,9	1377,7	1624,3	1713,1
Операции с недвижимым имуществом, аренда и предоставление услуг	34760,7	39379,1	39639,4	47161,2
Государственное управление и обеспечение военной безопасности; обязательное социальное обеспечение	46196,1	51071,4	52858,7	52833,5
Образование	21008,0	24412,4	25212,7	25462,8
Здравоохранение и предоставление социальных услуг	24198,0	28713,9	30723,2	31451,7
Предоставление прочих коммунальных, социальных и персональных услуг	6549,1	7411,1	8108,2	8822,0
Предоставление услуг по ведению домашнего хозяйства	0,1	0,1	0,1	0,1

СИСТЕМА НАЦИОНАЛЬНЫХ СЧЕТОВ

Валовой региональный продукт

	2012	2013	2014	2015
Валовой региональный продукт, в основных текущих ценах, млн. руб.	437994,3	498067,2	539338,4	571524,8
Индексы физического объема валового регионального продукта в сопоставимых ценах, в процентах к предыдущему году	100,5	101,3	101,0	95,7
Валовой региональный продукт на душу населения, руб.	326306,5	371415,6	402759,5	427651,0

Основные фонды по видам экономической деятельности (на конец года, по полной учетной стоимости)

	2013	2014	2015	2016
	Млн. рублей			
Всего	1353020	1358317	1458497	1589042
в том числе по видам экономической деятельности:				
сельское хозяйство, охота и лесное хозяйство	21182	20479	21152	20150
рыболовство, рыбоводство	3800	3402	4398	6765
добыча полезных ископаемых	44289	52796	57094	61318
обрабатывающие производства	165986	174146	189403	191604
производство и распределение электроэнергии, газа и воды	116641	112211	115862	123638
строительство	24455	28290	29725	31997
оптовая и розничная торговля; ремонт автотранспортных средств, мотоциклов, бытовых изделий и предметов личного пользования	24718	24980	25746	29939
гостиницы и рестораны	7892	8173	8868	8711
транспорт и связь	638055	570414	608854	664773
финансовая деятельность	18222	22344	22204	22549
операции с недвижимым имуществом, аренда и предоставление услуг	140334	138060	154384	186030
государственное управление и обеспечение военной безопасности; обязательное социальное обеспечение	68539	116233	121865	137255

СИСТЕМА НАЦИОНАЛЬНЫХ СЧЕТОВ

	2013	2014	2015	2016
образование	32413	32185	40636	40003
здравоохранение и предоставление социальных услуг	30190	37638	41447	43296
предоставление прочих коммунальных, социальных и персональных услуг	16304	16966	16859	21014
В процентах к итогу				
Всего	100	100	100	100
в том числе по видам экономической деятельности:				
сельское хозяйство, охота и лесное хозяйство	1,5	1,5	1,5	1,3
рыболовство, рыбоводство	0,3	0,3	0,3	0,4
добыча полезных ископаемых	3,3	3,9	3,9	3,9
обрабатывающие производства	12,3	12,8	13,0	12,1
производство и распределение электроэнергии, газа и воды	8,6	8,3	7,9	7,9
строительство	1,8	2,1	2,0	2,0
оптовая и розничная торговля; ремонт автотранспортных средств, мотоциклов, бытовых изделий и предметов личного пользования	1,8	1,8	1,8	1,9
гостиницы и рестораны	0,6	0,6	0,6	0,5
транспорт и связь	47,2	42,0	41,7	41,8
финансовая деятельность	1,3	1,6	1,5	1,4
операции с недвижимым имуществом, аренда и предоставление услуг	10,4	10,2	10,6	11,7
государственное управление и обеспечение военной безопасности; обязательное социальное обеспечение	5,1	8,5	8,4	8,6
образование	2,4	2,4	2,8	2,5
здравоохранение и предоставление социальных услуг	2,2	2,8	2,8	2,7
предоставление прочих коммунальных, социальных и персональных услуг	1,2	1,2	1,2	1,3

СИСТЕМА НАЦИОНАЛЬНЫХ СЧЕТОВ

Коэффициенты обновления и выбытия основных фондов по видам экономической деятельности (в процентах)

	2013	2014	2015	2016
Коэффициент обновления				
Все основные фонды	11,3	8,8	5,5	6,2
в том числе по видам экономической деятельности:				
сельское хозяйство, охота и лесное хозяйство	5,5	6,6	5,8	15,1
рыболовство, рыбоводство	4,1	6,6	5,7	12,5
добыча полезных ископаемых	42,0	22,1	9,7	13,0
обрабатывающие производства	25,0	14,1	6,5	5,1
производство и распределение электроэнергии, газа и воды	31,3	16,9	6,0	10,7
строительство	10,8	13,5	7,0	5,2
оптовая и розничная торговля; ремонт автотранспортных средств, мотоциклов, бытовых изделий и предметов личного пользования	6,3	4,9	6,8	13,8
гостиницы и рестораны	1,9	4,2	1,1	1,6
транспорт и связь	4,2	5,6	5,1	5,1
финансовая деятельность	8,8	27,3	15,4	27,3
операции с недвижимым имуществом, аренда и предоставление услуг	5,8	5,7	4,8	4,2
государственное управление и обеспечение военной безопасности; обязательное социальное обеспечение	14,1	4,9	2,7	4,8
образование	4,5	4,3	2,6	2,8
здравоохранение и предоставление социальных услуг	6,5	6,8	4,6	3,5
предоставление прочих коммунальных, социальных и персональных услуг	3,2	6,1	6,4	2,9
Коэффициент выбытия				
Все основные фонды	0,7	0,6	0,6	0,6
в том числе по видам экономической деятельности:				
сельское хозяйство, охота и лесное хозяйство	1,0	1,3	1,5	3,9
рыболовство, рыбоводство	0,4	1,2	0,5	0,4
добыча полезных ископаемых	1,7	2,2	2,1	1,4
обрабатывающие производства	0,4	0,3	0,2	0,2

СИСТЕМА НАЦИОНАЛЬНЫХ СЧЕТОВ

	2013	2014	2015	2016
производство и распределение электроэнергии, газа и воды	0,3	0,3	0,2	0,1
строительство	1,3	2,1	1,5	1,2
оптовая и розничная торговля; ремонт автотранспортных средств, мотоциклов, бытовых изделий и предметов личного пользования	1,1	0,6	1,3	0,6
гостиницы и рестораны	0,5	0,1	0,2	0,1
транспорт и связь	0,1	0,2	0,3	0,2
финансовая деятельность	1,8	1,7	3,4	2,3
операции с недвижимым имуществом, аренда и предоставление услуг	3,3	1,4	1,2	0,9
государственное управление и обеспечение военной безопасности; обязательное социальное обеспечение	0,4	0,3	0,6	2,2
образование	0,8	0,5	0,4	0,3
здравоохранение и предоставление социальных услуг	1,0	1,1	2,1	0,8
предоставление прочих коммунальных, социальных и персональных услуг	0,4	0,5	1,0	0,2

Степень износа основных фондов по видам экономической деятельности
(на конец года, в процентах)

	2013	2014	2015	2016
Все основные фонды	42,0	37,1	40,4	41,2
в том числе по видам экономической деятельности:				
сельское хозяйство, охота и лесное хозяйство	64,3	58,4	58,8	50,6
рыболовство, рыбоводство	49,2	52,3	48,8	47,5
добыча полезных ископаемых	34,2	37,6	45,9	49,1
обрабатывающие производства	35,8	35,9	40,3	45,4
производство и распределение электроэнергии, газа и воды	33,5	42,3	46,4	44,6
строительство	55,1	54,1	57,7	56,3
оптовая и розничная торговля; ремонт автотранспортных средств, мотоциклов, бытовых изделий и предметов личного пользования	46,7	43,5	44,5	40,6

СИСТЕМА НАЦИОНАЛЬНЫХ СЧЕТОВ

	2013	2014	2015	2016
гостиницы и рестораны	33,6	29,3	39,1	33,7
транспорт и связь	43,0	31,5	34,3	34,8
финансовая деятельность	54,1	54,8	43,0	41,2
операции с недвижимым имуществом, аренда и предоставление услуг	36,5	31,3	35,4	35,6
государственное управление и обеспечение военной безопасности; обязательное социальное обеспечение	50,9	48,0	54,6	57,0
образование	55,8	51,9	46,8	46,8
здравоохранение и предоставление социальных услуг	50,8	47,0	49,5	51,7
предоставление прочих коммунальных, социальных и персональных услуг	46,8	41,5	45,2	46,4

Ввод в действие основных фондов по видам экономической деятельности

	2013	2014	2015	2016
	Млн. рублей			
Всего	152006	116862	79297	95340
в том числе по видам экономической деятельности:				
сельское хозяйство, охота и лесное хозяйство	1167	1343	1220	3043
рыболовство, рыбоводство	157	223	249	842
добыча полезных ископаемых	18607	11680	5524	7975
обрабатывающие производства	41366	24231	12189	10019
производство и распределение электроэнергии, газа и воды	36178	18683	6822	13055
строительство	2603	3810	2072	1615
оптовая и розничная торговля; ремонт автотранспортных средств, мотоциклов, бытовых изделий и предметов личного пользования	1565	1206	1736	4125
гостиницы и рестораны	153	340	92	136
транспорт и связь	26943	30745	31044	30798
финансовая деятельность	1589	6041	3399	6152
операции с недвижимым имуществом, аренда и предоставление услуг	8056	7859	7556	7833

СИСТЕМА НАЦИОНАЛЬНЫХ СЧЕТОВ

	2013	2014	2015	2016
государственное управление и обеспечение военной безопасности; обязательное социальное обеспечение	9692	5713	3337	6517
образование	1448	1384	1059	1114
здравоохранение и предоставление социальных услуг	1962	2567	1917	1515
предоставление прочих коммунальных, социальных и персональных услуг	520	1037	1081	601
В процентах к итогу				
Всего	100	100	100	100
в том числе по видам экономической деятельности:				
сельское хозяйство, охота и лесное хозяйство	0,8	1,1	1,5	3,2
рыболовство, рыбоводство	0,1	0,2	0,3	0,9
добыча полезных ископаемых	12,2	10,0	7,0	8,4
обрабатывающие производства	27,2	20,7	15,4	10,5
производство и распределение электроэнергии, газа и воды	23,8	16,0	8,6	13,7
строительство	1,7	3,3	2,6	1,7
оптовая и розничная торговля; ремонт автотранспортных средств, мотоциклов, бытовых изделий и предметов личного пользования	1,0	1,0	2,2	4,3
гостиницы и рестораны	0,1	0,3	0,1	0,1
транспорт и связь	17,7	26,3	39,1	32,3
финансовая деятельность	1,1	5,2	4,3	6,5
операции с недвижимым имуществом, аренда и предоставление услуг	5,3	6,7	9,5	8,2
государственное управление и обеспечение военной безопасности; обязательное социальное обеспечение	6,4	4,9	4,2	6,8
образование	1,0	1,2	1,3	1,2
здравоохранение и предоставление социальных услуг	1,3	2,2	2,4	1,6
предоставление прочих коммунальных, социальных и персональных услуг	0,3	0,9	1,4	0,6

МЕТОДОЛОГИЧЕСКИЕ ПОЯСНЕНИЯ

Валовой региональный продукт (ВРП) – обобщающий показатель экономической деятельности региона, характеризующий процесс производства товаров и услуг для конечного использования. Одновременно ВРП представляет собой валовую добавленную стоимость, созданную резидентами региона, и определяется как разница между выпуском и промежуточным потреблением, ВРП рассчитывается в текущих основных ценах и в постоянных ценах.

Основные цены включают цены производства данной отрасли, величину субсидий на продукты, но не включают налоги на продукты.

Основные фонды составляют важнейшую часть национального богатства России.

Основные фонды – произведенные активы, подлежащие использованию неоднократно или постоянно в течение длительного периода, но не менее одного года, для производства товаров, оказания рыночных и нерыночных услуг, для управленческих нужд либо для предоставления другим организациям за плату во временное владение и пользование или во временное пользование.

К основным фондам относятся здания, сооружения, машины и оборудование, транспортные средства, рабочий и продуктивный скот, многолетние насаждения, другие виды основных фондов.

Данные о наличии основных фондов приводятся по **полной учетной стоимости**. Она равна сумме учитываемых в бухгалтерских балансах организаций остаточной балансовой стоимости основных фондов и величины накопленного износа. Эта стоимость отражает наличие основных фондов без учета постепенной утраты их потребительских свойств в процессе эксплуатации.

Остаточная балансовая стоимость основных фондов, учитываемая в бухгалтерских балансах организаций, отражает постепенную утрату их потребительских свойств в размере накопленного износа.

Полная учетная и остаточная балансовая стоимость основных фондов учитывается, как правило, в смешанных ценах, так как часть инвентарных объектов отражается в балансах организаций по восстановительной стоимости на момент последней проведенной переоценки, а другая часть, не проходившая переоценок, – в ценах приобретения.

Аналогичные стоимостные показатели рассчитываются по основным фондам, состоящим в собственности физических лиц.

Степень износа основных фондов - отношение накопленного к определенной дате износа имеющихся основных фондов (разницы их полной учетной и остаточной балансовой стоимости) к полной учетной стоимости этих основных фондов на ту же дату, в процентах.

Износ основных фондов – это частичная или полная утрата основными фондами потребительских свойств и стоимости в процессе эксплуатации, под воздействием сил природы и вследствие технического прогресса. Нормы и методы начисления износа определяются порядком бухгалтерского, налогового и статистического учета.

Коэффициент обновления основных фондов – это отношение основных фондов, введенных в действие в течение года, к их наличию на конец года

по полной учетной стоимости, в процентах. Этот показатель отражает удельный вес новых (введенных за год) основных фондов в их общем объеме.

Коэффициент выбытия основных фондов – это отношение ликвидированных за год основных фондов к их наличию на начало года по полной учетной стоимости, в процентах. Данный показатель, наряду с коэффициентом обновления, характеризует интенсивность процесса обновления основных фондов.

Ввод в действие основных фондов – стоимость законченных строительством и принятых в эксплуатацию в установленном порядке объектов строительства – зданий, сооружений, пусковых комплексов, их очередей, а также оборудования, инструмента, инвентаря, многолетних насаждений, рабочего и продуктивного скота. В формах статистического наблюдения ввод в действие основных фондов отражается одновременно с вводом в действие производственных мощностей и объектов жилищно-гражданского назначения.

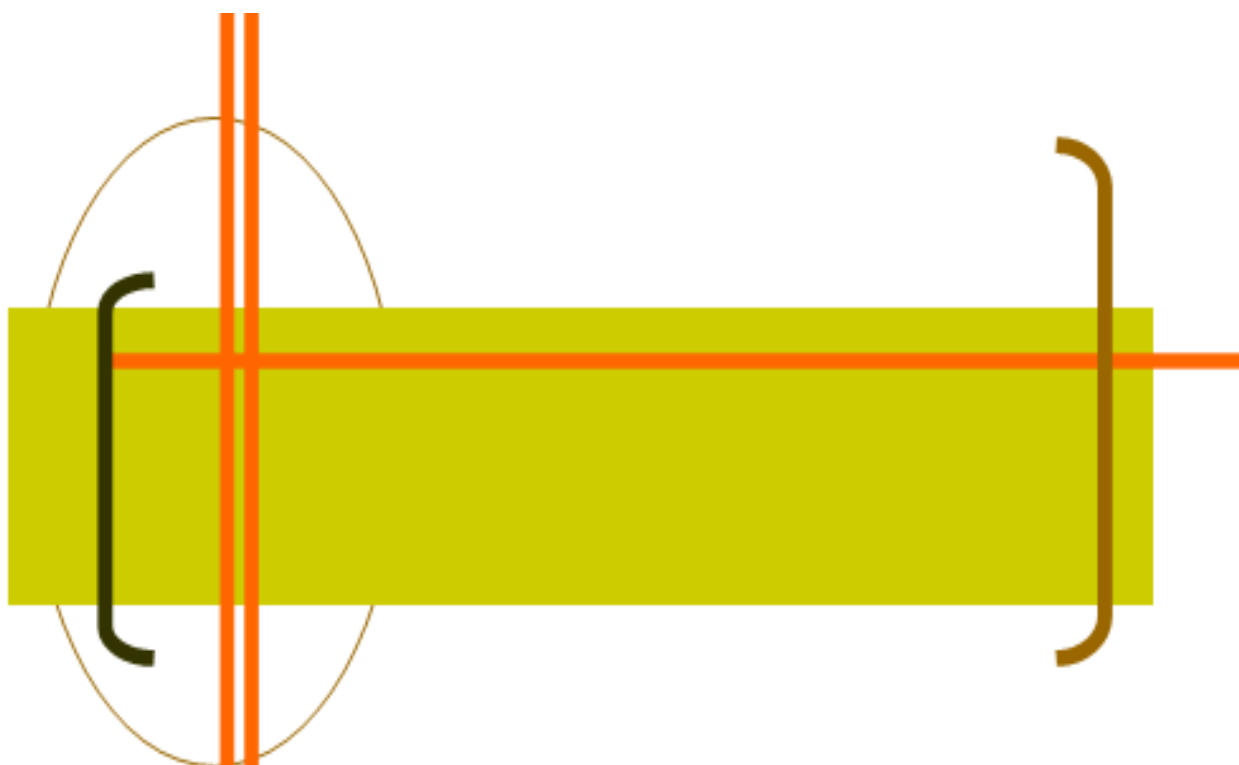

**ПРЕДПРИЯТЯ
И ОРГАНИЗАЦИИ**

ПРЕДПРИЯТИЯ И ОРГАНИЗАЦИИ

ОБЩАЯ ХАРАКТЕРИСТИКА ПРЕДПРИЯТИЙ И ОРГАНИЗАЦИЙ

Распределение предприятий и организаций по видам экономической деятельности (на 1 января)

	2013	2014	2015	2016	2017
Всего	42023	43531	44914	46114	45403
из них по видам экономической деятельности:					
сельское хозяйство, охота и лесное хозяйство	1427	1383	1235	1230	1197
рыболовство, рыбоводство	464	488	508	523	554
добыча полезных ископаемых	153	158	159	185	207
обрабатывающие производства	2800	2842	2868	2936	2853
из них:					
производство пищевых продуктов, включая напитки и табака	423	424	434	462	492
текстильное и швейное производство	110	120	116	110	102
обработка древесины и производство изделий из дерева	275	277	260	261	235
целлюлозно-бумажное производство; издательская и полиграфическая деятельность	375	366	364	362	332
металлургическое производство и производство готовых металлических изделий	242	243	254	268	256
производство машин и оборудования	274	271	278	278	272
производство электрооборудования, электронного и оптического оборудования	203	214	215	210	210
прочие производства	398	405	398	401	384
производство и распределение электроэнергии, газа и воды	421	414	419	425	407
строительство	4932	5173	5477	5623	5494
оптовая и розничная торговля; ремонт автотранспортных средств, мотоциклов, бытовых изделий и предметов личного пользования	13381	13757	14118	14421	14066

ПРЕДПРИЯТИЯ И ОРГАНИЗАЦИИ

	2013	2014	2015	2016	2017
В том числе:					
торговля автотранспортными средствами и мотоциклами, их техническое обслуживание и ремонт	1484	1546	1658	1714	1655
оптовая торговля, включая торговлю через агентов, кроме торговли автотранспортными средствами и мотоциклами	7694	7822	7951	8153	7999
розничная торговля, кроме торговли автотранспортными средствами и мотоциклами; ремонт бытовых изделий и предметов личного пользования	4203	4389	4509	4554	4412
гостиницы и рестораны	932	1036	1154	1223	1216
транспорт и связь	3887	4159	4247	4387	4451
из него связь	277	280	267	287	273
финансовая деятельность	603	614	707	714	649
операции с недвижимым имуществом, аренда и предоставление услуг	7266	7587	8027	8423	8463
государственное управление и обеспечение военной безопасности; обязательное социальное обеспечение	770	848	845	857	895
образование	1444	1454	1453	1438	1378
здравоохранение и предоставление социальных услуг	855	878	880	889	881
предоставление прочих коммунальных, социальных и персональных услуг	2657	2726	2802	2822	2680

ПРЕДПРИЯТИЯ И ОРГАНИЗАЦИИ

Распределение предприятий и организаций по формам собственности (на 1 января)

	2013	2014	2015	2016	2017
Всего	42023	43531	44914	46114	45403
в том числе по формам собственности:					
государственная	1168	1270	1232	1219	1253
муниципальная	1962	1891	1855	1854	1824
частная	36233	37690	39145	40417	39838
собственность общественных и религиозных организаций (объединений)	1305	1340	1363	1335	1289
прочие формы собственности, включая смешанную российскую, иностранную, совместную российскую и иностранную	1355	1340	1319	1289	1199

Оборот организаций по видам экономической деятельности¹ (в фактически действовавших ценах, миллионов рублей)

	2015	2016
Оборот организаций - всего	1015359,3	1065191,6
в том числе организации с основным видом деятельности:		
сельское хозяйство, охота и лесное хозяйство	26483,2	32160,5
рыболовство, рыбоводство	19085,3	18192,9
добыча полезных ископаемых	63476,3	64941,9
обрабатывающие производства	171488,4	173113,6
производство и распределение электроэнергии, газа и воды	70816,8	73039,4
строительство	36724,2	42564,1
оптовая и розничная торговля; ремонт автотранспортных средств, мотоциклов, бытовых изделий и предметов личного пользования	398443,5	415780,9
гостиницы и рестораны	10065,8	11005,8
транспорт и связь	146353,3	158901,0
операции с недвижимым имуществом, аренда и предоставление услуг	37322,4	37332,0
государственное управление и обеспечение военной безопасности; обязательное финансовое обеспечение	814,9	2561,2
образование	5164,3	5390,1
здравоохранение и предоставление социальных услуг	23563,8	24514,7
предоставление прочих коммунальных, социальных и персональных услуг	5557,0	5693,5

¹ Без учета деятельности финансовых организаций.

ПРЕДПРИЯТИЯ И ОРГАНИЗАЦИИ

МАЛОЕ ПРЕДПРИНИМАТЕЛЬСТВО

**Число малых предприятий
по основному виду экономической деятельности в 2016 году
(на конец года)**

	Малые предприятия		Микропредприятия	
	единиц	в процен- тах к итогу	единиц	в процен- тах к итогу
Всего	2459	100	27464	100
из них по видам экономической деятельности:				
сельское хозяйство, охота и лесное хозяйство	56	2,3	525	1,9
рыболовство, рыбоводство	48	2,0	214	0,8
добыча полезных ископаемых	18	0,7	80	0,3
обрабатывающие производства	261	10,6	1906	6,9
производство и распределение электроэнергии, газа и воды	58	2,3	152	0,6
строительство	321	13,0	4045	14,7
оптовая и розничная торговля; ремонт автотранспортных средств, мотоциклов, бытовых изделий и предметов личного пользования	819	33,3	10780	39,3
гостиницы и рестораны	106	4,3	870	3,2
транспорт и связь	154	6,3	2094	7,6
финансовая деятельность	16	0,7	316	1,1
операции с недвижимым имуществом, аренда и предоставление услуг	483	19,6	5225	19,0
образование	4	0,2	77	0,3
здравоохранение и предоставление социальных услуг	61	2,5	442	1,6
предоставление прочих коммунальных, социальных и персональных услуг	54	2,2	738	2,7

ПРЕДПРИЯТИЯ И ОРГАНИЗАЦИИ

**Средняя численность работников малых предприятий
по основному виду экономической деятельности в 2016 году**

	Малые предприятия		Микропредприятия	
	человек	в процен- тах к итогу	человек	в процен- тах к итогу
Всего	105360	100	45578	100
из них по видам экономической деятельности:				
сельское хозяйство, охота и лесное хозяйство	4132	3,9	795	1,8
рыболовство, рыбоводство	1090	1,1	923	2,0
добыча полезных ископаемых	229	0,2	108	0,2
обрабатывающие производства	20055	19,0	3978	8,7
производство и распределение электроэнергии, газа и воды	1622	1,5	386	0,9
строительство	20679	19,6	3973	8,7
оптовая и розничная торговля; ремонт автотранспортных средств, мотоциклов, бытовых изделий и предметов личного пользования	24802	23,6	14872	32,6
гостиницы и рестораны	5936	5,6	2193	4,8
транспорт и связь	7280	6,9	3373	7,4
финансовая деятельность	2	-	142	0,3
операции с недвижимым имуществом, аренда и предоставление услуг	14742	14,0	10845	23,8
образование	96	0,1	669	1,5
здравоохранение и предоставление социальных услуг	1473	1,4	2134	4,7
предоставление прочих коммунальных, социальных и персональных услуг	3222	3,1	1187	2,6

ПРЕДПРИЯТИЯ И ОРГАНИЗАЦИИ

**Оборот малых предприятий
по основному виду экономической деятельности в 2016 году**

	Малые предприятия		Микропредприятия	
	млн. руб.	в процентах к итогу	млн. руб.	в процентах к итогу
Всего	203375,0	100	197450,7	100
из них по видам экономической деятельности:				
сельское хозяйство, охота и лесное хозяйство	2681,8	1,3	669,8	0,3
рыболовство, рыбоводство	2586,5	1,3	701,1	0,4
добыча полезных ископаемых	1959,2	1,0	464,8	0,2
обрабатывающие производства	20153,0	9,9	5005,2	2,5
производство и распределение электроэнергии, газа и воды	1565,5	0,8	446,5	0,2
строительство	10072,0	4,9	7547,6	3,8
оптовая и розничная торговля; ремонт автотранспортных средств, мотоциклов, бытовых изделий и предметов личного пользования	127108,8	62,5	146423,0	74,2
гостиницы и рестораны	6833,2	3,3	2215,6	1,1
транспорт и связь	9618,9	4,7	12525,4	6,4
финансовая деятельность	-	-	419,9	0,2
операции с недвижимым имуществом, аренда и предоставление услуг	17402,9	8,6	14580,6	7,4
образование	236,1	0,1	3935,7	2,0
здравоохранение и предоставление социальных услуг	1169,8	0,6	1328,5	0,7
предоставление прочих коммунальных, социальных и персональных услуг	1987,3	1,0	1187,0	0,6

ПРЕДПРИЯТИЯ И ОРГАНИЗАЦИИ

ПРИВАТИЗАЦИЯ ЖИЛИЩНОГО ФОНДА

	2012	2013	2014	2015	2016
Число приватизированных жилых помещений, единиц	8282	12888	5462	7143	3809
Их общая площадь, тыс. кв. м	394,8	617,9	255,1	327,8	181,5
Удельный вес приватизированных жилых помещений в общем числе квартир, подлежащих приватизации, процентов	6,2	10,1	4,6	6,1	3,4

МЕТОДОЛОГИЧЕСКИЕ ПОЯСНЕНИЯ

Государственной собственностью в Российской Федерации является имущество, принадлежащее на праве собственности Российской Федерации (федеральная собственность), и имущество, принадлежащее на праве собственности субъектам Российской Федерации - республикам, краям, областям, городам федерального значения, автономной области, автономным округам (собственность субъектов Российской Федерации).

Земля и другие природные ресурсы, не находящиеся в собственности граждан, юридических лиц либо муниципальных образований, являются государственной собственностью.

Имущество, принадлежащее на праве собственности городским и сельским поселениям, а также другим муниципальным образованиям, является **муниципальной собственностью**.

Частной собственностью является имущество, принадлежащее на праве собственности гражданам и юридическим лицам, за исключением отдельных видов имущества, которое в соответствии с законом не может принадлежать гражданам или юридическим лицам.

Граждане и юридические лица являются собственниками имущества, переданного им в качестве вкладов (взносов) их учредителями (участниками, членами), а также имущества, приобретенного ими по иным основаниям.

Собственностью общественных и религиозных организаций (объединений) является имущество, принадлежащее на праве собственности общественным и религиозным организациям (объединениям).

В оборот организаций включается стоимость отгруженных товаров собственного производства, работ и услуг, выполненных собственными силами, а также выручка от продажи приобретенных ранее на стороне товаров (без нало-

га на добавленную стоимость, акцизов и аналогичных обязательных платежей).

Объем отгруженных товаров собственного производства представляет собой стоимость тех товаров, которые произведены данным юридическим лицом и фактически отгружены или отпущены в порядке продажи, а также прямого обмена на сторону (другим юридическим и физическим лицам) в отчетном периоде, независимо от того, поступили деньги на счет продавца или нет.

Данные по этому показателю представляют совокупность организаций с соответствующим основным видом деятельности и отражают коммерческую деятельность организаций.

К малым предприятиям (юридическим лицам) (с 2008 г. в соответствии с Федеральным законом от 24 июля 2007 г. № 209-ФЗ «О развитии малого и среднего предпринимательства в Российской Федерации», статья 4) относятся внесенные в Единый государственный реестр юридических лиц потребительские кооперативы и коммерческие организации (за исключением государственных и муниципальных унитарных предприятий), соответствующие следующим условиям:

1) суммарная доля участия Российской Федерации, субъектов Российской Федерации, муниципальных образований, иностранных юридических лиц, общественных и религиозных организаций (объединений), благотворительных и иных фондов в уставном (складочном) капитале (паевом фонде) указанных юридических лиц не должна превышать 25% (за исключением активов акционерных инвестиционных фондов и закрытых паевых инвестиционных фондов), доля участия, принадлежащая одному или нескольким юридическим лицам, не являющимся субъектами малого и среднего предпринимательства, не должна превышать 25%. Последнее ограничение не распространяется на хозяйственные общества, хозяйственные партнерства, деятельность которых заключается в практическом применении (внедрении) результатов интеллектуальной деятельности (программ для электронных вычислительных машин, баз данных, изобретений, полезных моделей, промышленных образцов, селекционных достижений, топологий интегральных микросхем, секретов производства (ноу-хау), исключительные права на которые принадлежат учредителям (участникам) соответственно таких хозяйственных обществ, хозяйственных партнерств – бюджетным, автономным учреждениям либо являющимся бюджетными учреждениями, автономными учреждениями образовательным организациям высшего образования, а также на юридические лица, учредителями (участниками) которых являются юридические лица, включенные в утвержденный Правительством Российской Федерации перечень юридических лиц, предоставляющих государственную поддержку инновационной деятельности в формах, установленных Федеральным законом от 23 августа 1996 года №127-ФЗ «О науке и государственной научно-технической политике». Юридические лица включаются в указанный перечень в порядке, установленном Правительством Российской Федерации, при условии соответствия одному из следующих критериев:

а) юридические лица являются открытыми акционерными обществами, не менее пятидесяти процентов акций которых находится в собственности Российской Федерации, или хозяйственными обществами, в которых данные открытые акционерные общества имеют право прямо и (или) косвенно распоряжаться более чем пятьюдесятью процентами голосов, приходящихся на голосующие акции (доли), составляющие уставные капиталы таких хозяйственных

обществ, либо имеют возможность назначать единоличный исполнительный орган и (или) более половины состава коллегиального исполнительного органа, а также возможность определять избрание более половины состава совета директоров (наблюдательного совета);

б) юридические лица являются государственными корпорациями, учрежденными в соответствии с Федеральным законом от 12 января 1996 года №7-ФЗ «О некоммерческих организациях».

2) средняя численность работников за предшествующий календарный год не должна превышать 100 человек, среди малых предприятий выделяются микропредприятия с численностью работников до 15 человек;

3) выручка от реализации товаров (работ, услуг) без учета налога на добавленную стоимость за предшествующий календарный год не должна превышать предельного значения, установленного постановлением Правительства Российской Федерации от 9 февраля 2013 г. № 101 «О предельных значениях выручки от реализации товаров (работ, услуг) для каждой категории субъектов малого и среднего предпринимательства» (для малых предприятий – в 2014 г. не более 400 млн. рублей).

Средняя численность работников малого предприятия за календарный год определяется с учетом всех его работников, в том числе работников, работающих по гражданско-правовым договорам или по совместительству с учетом реально отработанного времени, работников представительств, филиалов и других обособленных подразделений малого предприятия.

Выборочные статистические обследования малых предприятий охватывают потребительские кооперативы, которые в рамках своей основной уставной деятельности занимаются хозяйственной деятельностью, получая прибыль.

Порядок осуществления выборочных обследований малых предприятий установлен постановлением Правительства Российской Федерации от 16 февраля 2008 г. № 79 «О порядке проведения выборочных статистических наблюдений за деятельностью субъектов малого и среднего предпринимательства».

Выборочная совокупность малых предприятий формируется методом расслоенного случайного отбора. Число единиц наблюдения по субъектам Российской Федерации определяется исходя из того, что значение коэффициента вариации оценки по признаку размещения «выручка (нетто) от продажи товаров, продукции, работ, услуг» не должно превышать 5%. Оценка точности данных выборочного обследования малых предприятий осуществляется на основе рассчитываемых на региональном и федеральном уровнях коэффициентов вариации показателей форм отчетности.

Микропредприятия – предприятия, относящиеся к субъектам малого предпринимательства, со средней численностью работников до 15 человек включительно и выручкой от реализации товаров (работ, услуг) за предшествующий год без учета НДС не более 60 млн. рублей.

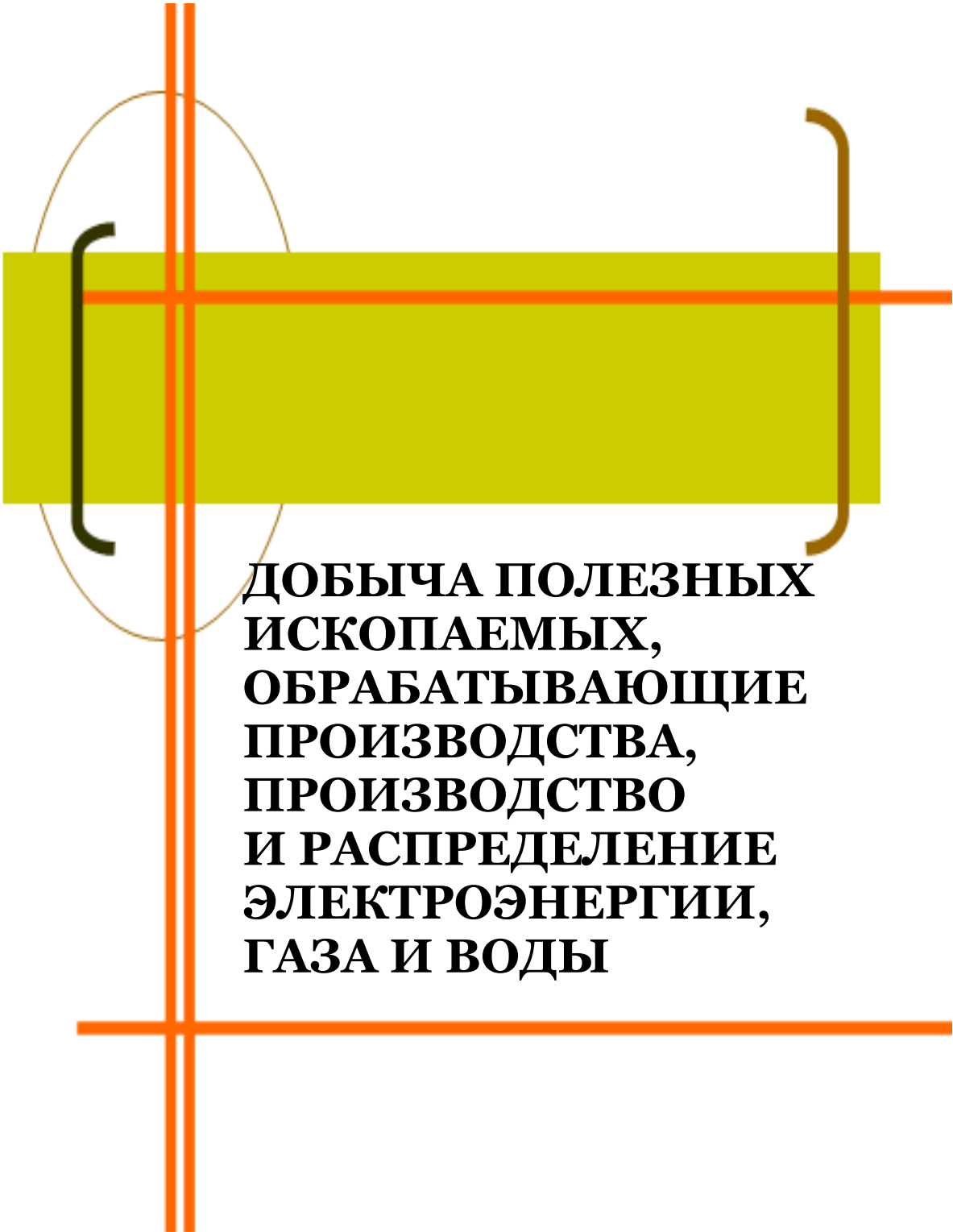

**ДОБЫЧА ПОЛЕЗНЫХ
ИСКОПАЕМЫХ,
ОБРАБАТЫВАЮЩИЕ
ПРОИЗВОДСТВА,
ПРОИЗВОДСТВО
И РАСПРЕДЕЛЕНИЕ
ЭЛЕКТРОЭНЕРГИИ,
ГАЗА И ВОДЫ**

**ДОБЫЧА ПОЛЕЗНЫХ ИСКОПАЕМЫХ, ОБРАБАТЫВАЮЩИЕ
ПРОИЗВОДСТВА, ПРОИЗВОДСТВО И РАСПРЕДЕЛЕНИЕ
ЭЛЕКТРОЭНЕРГИИ, ГАЗА И ВОДЫ**

ОБЩЕЭКОНОМИЧЕСКИЕ ПОКАЗАТЕЛИ

**Объем отгруженных товаров собственного производства,
выполненных работ и услуг собственными силами,
по отдельным видам экономической деятельности в 2016 году**

	Млн. руб.
Добыча полезных ископаемых	71552,9
Обрабатывающие производства	205033,2
из них:	
производство пищевых продуктов, включая напитки, и табака	38424,4
текстильное и швейное производство	487,0
обработка древесины и производство изделий из дерева	10159,0
целлюлозно-бумажное производство; издательская и полиграфическая деятельность	1209,0
производство кокса и нефтепродуктов	44684,2
химическое производство	2568,0
производство резиновых и пластмассовых изделий	1295,9
производство прочих неметаллических минеральных продуктов	7379,5
металлургическое производство и производство готовых металлических изделий	12402,4
производство машин и оборудования	5373,9
производство электрооборудования, электронного и оптического оборудования	1046,2
Производство и распределение электроэнергии, газа и воды	56763,1
в том числе:	
производство, передача и распределение электроэнергии, газа, пара и горячей воды	53660,9
из него:	
производство, передача и распределение электроэнергии	30765,4
производство и распределение газообразного топлива	3611,8
производство, передача и распределение пара и горячей воды	19283,7
сбор, очистка и распределение воды	3102,1

**ДОБЫЧА ПОЛЕЗНЫХ ИСКОПАЕМЫХ, ОБРАБАТЫВАЮЩИЕ
ПРОИЗВОДСТВА, ПРОИЗВОДСТВО И РАСПРЕДЕЛЕНИЕ
ЭЛЕКТРОЭНЕРГИИ, ГАЗА И ВОДЫ**

**Основные показатели работы добывающих, обрабатывающих
производств, производства и распределение электроэнергии, газа и воды**

	2012	2013	2014	2015	2016
Объем отгруженных товаров собственного производства, выполненных работ и услуг собственными силами, по видам деятельности, млн. руб.:					
добыча полезных ископаемых	206886,2	208537,3	263361,9	316607,8	333349,2
обрабатывающие производства	41710,8	43232,8	49980,3	62019,9	71552,9
производство и распределение электроэнергии, газа и воды	120201,0	114932,8	160117,9	200112,7	205033,2
Индекс промышленного производства, в процентах к предыдущему году ¹	44974,4	50371,7	53263,7	54475,2	56763,1
	109,6	102,2	102,5	102,0	101,8

¹ Агрегированный индекс производства по видам экономической деятельности «Добыча полезных ископаемых», «Обрабатывающие производства», «Производство и распределение электроэнергии, газа и воды».

**Индексы производства по отдельным видам экономической деятельности
(в процентах к предыдущему году)**

	2012	2013	2014	2015	2016
Добыча полезных ископаемых	130,3	103,6	93,3	105,6	94,4
из нее:					
добыча топливно-энергетических полезных ископаемых	180,1	96,2	101,5	122,7	94,8
добыча полезных ископаемых, кроме топливно-энергетических	121,8	105,5	91,3	96,8	94,1
Обрабатывающие производства	105,2	102,2	105,5	99,6	104,9
из них:					
производство пищевых продуктов, включая напитки, и табака	101,9	91,5	102,8	95,3	100,7
текстильное и швейное производство	74,1	108,8	85,8	87,7	129,1

**ДОБЫЧА ПОЛЕЗНЫХ ИСКОПАЕМЫХ, ОБРАБАТЫВАЮЩИЕ
ПРОИЗВОДСТВА, ПРОИЗВОДСТВО И РАСПРЕДЕЛЕНИЕ
ЭЛЕКТРОЭНЕРГИИ, ГАЗА И ВОДЫ**

	2012	2013	2014	2015	2016
производство кожи, изделий из кожи и производство обуви	117,3	74,0	94,5	107,4	87,6
обработка древесины и производство изделий из дерева	118,2	87,8	93,9	96,2	107,7
целлюлозно-бумажное производство; издательская и полиграфическая деятельность	113,8	98,7	84,0	83,6	94,5
производство кокса и нефтепродуктов	99,5	100,7	104,8	93,7	95,3
химическое производство	95,1	100,8	139,9	97,9	112,7
производство резиновых и пластмассовых изделий	143,5	134,6	109,1	60,7	96,3
производство прочих неметаллических минеральных продуктов	115,3	113,3	80,0	100,7	99,7
металлургическое производство и производство готовых металлических изделий	103,8	105,9	112,7	101,1	90,3
производство машин и оборудования	98,8	77,0	103,7	68,0	77,6
производство электрооборудования, электронного и оптического оборудования	151,8	78,4	72,4	94,5	103,0
прочие производства	65,9	110,0	109,4	90,7	104,1
Производство и распределение электроэнергии, газа и воды	106,1	100,7	104,4	105,9	94,9

**ДОБЫЧА ПОЛЕЗНЫХ ИСКОПАЕМЫХ, ОБРАБАТЫВАЮЩИЕ
ПРОИЗВОДСТВА, ПРОИЗВОДСТВО И РАСПРЕДЕЛЕНИЕ
ЭЛЕКТРОЭНЕРГИИ, ГАЗА И ВОДЫ**

ДОБЫЧА ПОЛЕЗНЫХ ИСКОПАЕМЫХ

**Темпы роста (снижения) производства отдельных видов продукции
(в процентах к предыдущему году)**

	2012	2013	2014	2015	2016
Материалы строительные нерудные	128,9	96,1	72,8	130,6	70,1

ОБРАБАТЫВАЮЩИЕ ПРОИЗВОДСТВА

**Темпы роста (снижения) производства отдельных видов продукции
(в процентах к предыдущему году)**

	2014	2015	2016
Рыба и продукты рыбные переработанные и консервированные	115,6	112,9	110,7
Рыба (кроме сельди) мороженая, печень, икра и молоки рыбы мороженые	124,8	112,3	112,2
Сельдь всех видов обработки	103,5	108,1	93,7
Морепродукты пищевые	83,4	106,9	100,3
Мясо и субпродукты пищевые домашней птицы	101,0	46,8	138,4
Колбасные изделия	143,8	88,9	99,7
Цельномолочная продукция (в пересчете на молоко)	100,3	100,0	89,2
Майонезы. Соусы майонезные. Соусы на основе растительных масел. Кремы на растительных маслах	102,0	116,5	98,6
Пресервы рыбные	79,2	95,0	55,7
Флодоовощные консервы	93,6	75,1	112,9
Хлеб и хлебобулочные изделия	101,8	91,1	92,9
Кондитерские изделия	102,0	107,8	103,4
Макаронные изделия	61,1	109,6	17,5
Пиво, кроме отходов пивоварения	93,7	98,7	92,3
Воды минеральные	102,7	93,6	101,8
Напитки безалкогольные	101,2	121,5	113,2
Комбикорма	106,5	85,7	97,7
Трикотажные изделия	96,0	66,7	в 5,6 р.
Костюмы	89,4	69,1	114,0
Куртки теплые	79,7	149,3	66,3
Брюки, бриджи, шорты	75,5	112,2	в 2,8 р.

**ДОБЫЧА ПОЛЕЗНЫХ ИСКОПАЕМЫХ, ОБРАБАТЫВАЮЩИЕ
ПРОИЗВОДСТВА, ПРОИЗВОДСТВО И РАСПРЕДЕЛЕНИЕ
ЭЛЕКТРОЭНЕРГИИ, ГАЗА И ВОДЫ**

	2014	2015	2016
Белье постельное	78,8	107,8	192,0
Спецодежда	73,3	66,1	107,9
Лесоматериалы, продольно распиленные или расколотые, разделенные на слои или лущенные, толщиной более 6 мм	93,3	100,7	107,3
Шпон лущеный	76,9	101,6	185,1
Блоки дверные в сборе (комплектно)	112,7	40,0	14,1
Нефть, поступившая на переработку	104,4	93,9	97,2
Мазут топочный	64,4	78,3	23,8
Дизельное топливо	119,1	102,6	95,5

ПРОИЗВОДСТВО И РАСПРЕДЕЛЕНИЕ ЭЛЕКТРОЭНЕРГИИ, ГАЗА И ВОДЫ

Электробаланс
(миллионов киловатт-часов)

	2012	2013	2014	2015	2016
Произведено электроэнергии	8029,8	8113,5	8669,1	9553,7	8726,2
Получено электроэнергии из-за пределов Хабаровского края	2835,9	3609,0	2758,0	2159,3	751,1
Потреблено электроэнергии - всего	8561,9	8555,1	8804,0	9561,9	8652,8
в том числе:					
добыча полезных ископаемых, обрабатывающие производства, производство и распределение электроэнергии, газа и воды	5185,0	4885,1	4504,0	4668,0	3900,1
сельское хозяйство, охота и лесное хозяйство	137,0	371,7	121,1	115,9	117,3
транспорт и связь	342,4	422,1	441,5	521,3	534,9
другие виды экономической деятельности	1160,4	1128,0	1640,3	2064,1	2008,7
население	1153,2	1283,7	1288,7	1293,2	1212,1
потери в электросетях	583,9	464,5	808,4	899,4	879,7
Отпущено электроэнергии за пределы Хабаровского края	2303,8	3167,4	2623,1	2151,1	824,5

ДОБЫЧА ПОЛЕЗНЫХ ИСКОПАЕМЫХ, ОБРАБАТЫВАЮЩИЕ ПРОИЗВОДСТВА, ПРОИЗВОДСТВО И РАСПРЕДЕЛЕНИЕ ЭЛЕКТРОЭНЕРГИИ, ГАЗА И ВОДЫ

МЕТОДОЛОГИЧЕСКИЕ ПОЯСНЕНИЯ

Индекс производства - относительный показатель, характеризующий изменение масштабов производства в сравниваемых периодах. Различают индивидуальные и сводные индексы производства. Индивидуальные индексы отражают изменение выпуска одного продукта и исчисляются как отношение объемов производства данного вида продукта в натурально-вещественном выражении в сравниваемых периодах. Сводный индекс производства характеризует совокупные изменения производства всех видов продукции и отражает изменение создаваемой в процессе производства стоимости в результате изменения только физического объема производимой продукции. Для исчисления сводного индекса производства индивидуальные индексы по конкретным видам продукции поэтапно агрегируются в индексы по видам экономической деятельности, подгруппам, группам, подклассам, классам, подразделам и разделам ОКВЭД. Индекс промышленного производства - агрегированный индекс производства по видам экономической деятельности "Добыча полезных ископаемых", "Обрабатывающие производства", "Производство и распределение электроэнергии, газа и воды".

Объем отгруженных товаров собственного производства, выполненных работ и услуг собственными силами – стоимость отгруженных или отпущенных в порядке продажи, а также прямого обмена (по договору мены) всех товаров собственного производства, работ и услуг, выполненных (оказанных) собственными силами. Объем отгруженных товаров представляет собой стоимость тех товаров, которые произведены данным юридическим лицом и фактически отгружены (переданы) в отчетном периоде на сторону (другим юридическим и физическим лицам), включая товары, сданные по акту заказчику на месте, независимо от того, поступили деньги на счет продавца или нет.

Объем работ и услуг, выполненных собственными силами, представляет собой стоимость работ и услуг, оказанных (выполненных) организацией другим юридическим и физическим лицам.

Данные приводятся в фактических отпускных ценах без налога на добавленную стоимость, акцизов и аналогичных обязательных платежей.

Группировки по видам деятельности представляют собой совокупность соответствующих фактических видов деятельности, осуществляемых организациями, независимо от их основного вида деятельности.

В ряде случаев в соответствии с принятой учетной политикой отдельные организации предоставляют данные в целом по юридическому лицу по месту его нахождения.

С целью недопущения косвенной идентификации хозяйствующих субъектов и раскрытия их первичных статистических данных в отдельно взятом субъекте Российской Федерации абсолютные данные о фактическом производстве продукции не публикуются (требование Федерального закона от 29.11.2007., № 282-ФЗ "Об официальном статистическом учете и системе государственной статистики в Российской Федерации" (п.1 ст.9).

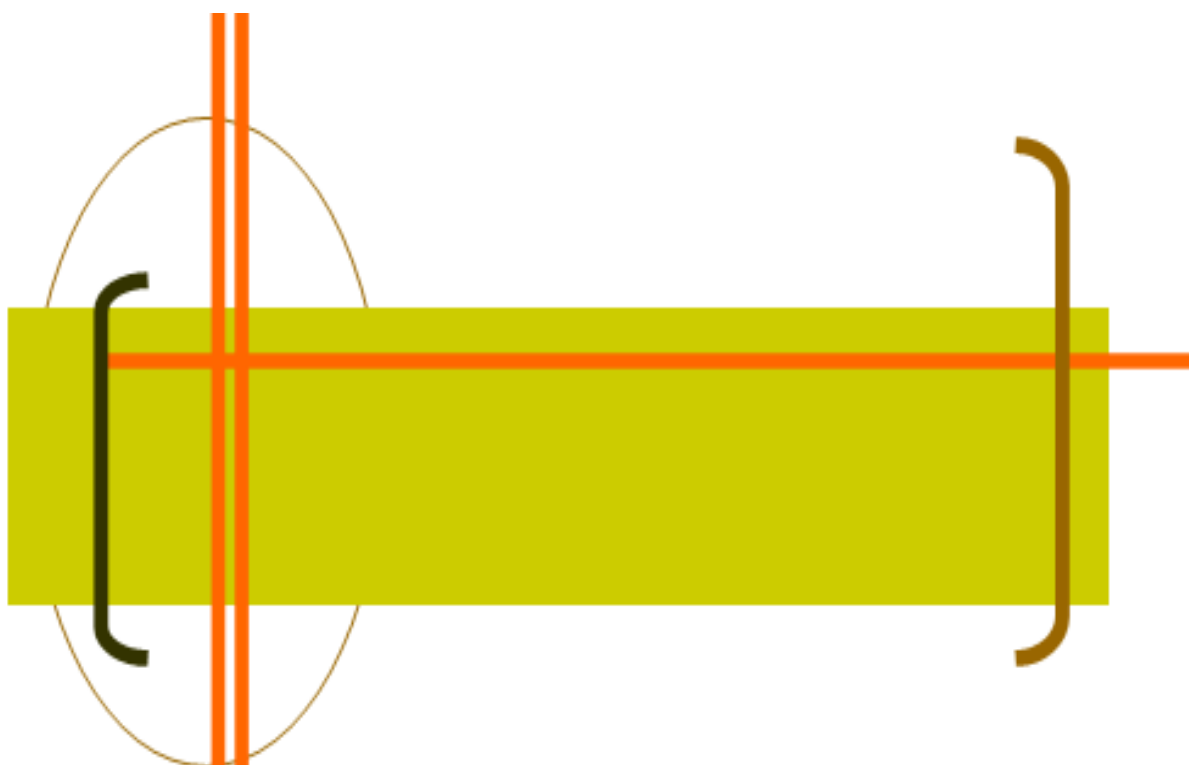

**СЕЛЬСКОЕ
И ЛЕСНОЕ
ХОЗЯЙСТВО**

СЕЛЬСКОЕ И ЛЕСНОЕ ХОЗЯЙСТВО

ОСНОВНЫЕ ПОКАЗАТЕЛИ СЕЛЬСКОГО ХОЗЯЙСТВА

Продукция сельского хозяйства по категориям хозяйств (в фактически действовавших ценах, миллионов рублей)

	2012	2013	2014	2015	2016
	Хозяйства всех категорий				
Продукция сельского хозяйства	17871,4	18273,7	20758,3	22686,9	22307,9
в том числе:					
растениеводства	9202,6	9600,2	11272,9	13407,6	13484,4
животноводства	8668,8	8673,5	9485,4	9279,3	8823,6
	Сельскохозяйственные организации				
Продукция сельского хозяйства	4172,8	4127,6	4894,8	4547,5	4392,9
в том числе:					
растениеводства	675,8	620,5	988,2	1017,7	1027,7
животноводства	3497,0	3507,1	3906,6	3529,8	3365,3
	Хозяйства населения				
Продукция сельского хозяйства	13241,8	13854,2	15275,7	17562,0	17319,3
в том числе:					
растениеводства	8277,5	8775,0	9843,2	11932,7	12002,4
животноводства	4964,3	5079,2	5432,5	5629,3	5316,9
	Крестьянские (фермерские) хозяйства¹				
Продукция сельского хозяйства	456,8	291,9	587,8	577,4	595,7
в том числе:					
растениеводства	249,3	204,7	441,5	457,2	454,3
животноводства	207,5	87,2	146,3	120,2	141,4

¹ Включая индивидуальных предпринимателей.

Продукция сельского хозяйства по категориям хозяйств (в фактически действовавших ценах, в процентах к итогу)

	2012	2013	2014	2015	2016
Хозяйства всех категорий	100	100	100	100	100
в том числе:					
сельскохозяйственные организации	23,3	22,6	23,6	20,1	19,7
хозяйства населения	74,1	75,8	73,6	77,4	77,6
крестьянские (фермерские) хозяйства ¹	2,6	1,6	2,8	2,5	2,7

¹ Включая индивидуальных предпринимателей.

СЕЛЬСКОЕ И ЛЕСНОЕ ХОЗЯЙСТВО

Индексы производства продукции сельского хозяйства по категориям хозяйств (в сопоставимых ценах, в процентах к предыдущему году)

Годы	Хозяйства всех категорий	Сельскохозяйственные организации	Хозяйства населения	Крестьянские (фермерские) хозяйства ¹
2012	101,8	104,1	101,0	108,2
2013	94,6	97,1	95,3	53,9
2014	104,8	111,9	101,0	191,7
2015	90,2	81,3	93,2	82,2
2016	92,0	94,0	91,3	97,6

¹ Включая индивидуальных предпринимателей.

Производство основных видов сельскохозяйственной продукции по категориям хозяйств (тонн)

	2012	2013	2014	2015	2016
Сельскохозяйственные организации					
Зерно (в весе после доработки)	12114	8169	15581	11360	9490
Картофель	7793	3568	7519	11263	4585
Овощи открытого и закрытого грунта	2252	2229	3657	2829	2718
Скот и птица на убой (в убойном весе)	12145	12144	12242	8208	8669
Молоко	27947	25523	23529	19922	18898
Яйца, млн. штук	270,4	284,7	295,8	257,0	261,8
Хозяйства населения					
Зерно (в весе после доработки)	217	203	277	238	333
Картофель	266608	261495	268744	255163	215243
Овощи открытого и закрытого грунта	57597	52698	55323	52098	52651
Скот и птица на убой (в убойном весе)	9023	9183	8471	8189	7964
Молоко	20900	19518	18440	17497	16250
Яйца, млн. штук	21,1	19,5	18,0	16,5	17,2
Крестьянские (фермерские) хозяйства¹					
Зерно (в весе после доработки)	1412	1255	3397	3363	2047
Картофель	5630	2993	4452	5766	4079
Овощи открытого и закрытого грунта	4713	1913	3314	2169	3502
Скот и птица на убой (в убойном весе)	841	350	505	347	415

СЕЛЬСКОЕ И ЛЕСНОЕ ХОЗЯЙСТВО

	2012	2013	2014	2015	2016
Молоко	1746	1499	1428	1646	1527
Яйца, млн. штук	0,5	0,6	0,8	0,6	0,8

¹ Включая индивидуальных предпринимателей.

Реализация основных продуктов сельскохозяйственными организациями (тысяч тонн)

	2012	2013	2014	2015	2016
Зерно	2,3	1,4	1,4	1,4	2,2
Соя	10,0	9,4	15,2	14,5	16,6
Картофель	3,0	2,3	3,2	5,3	2,1
Овощи	0,9	1,8	3,8	2,1	2,5
Скот и птица на убой (в живом весе)	17,3	16,8	17,3	10,8	12,1
Молоко	25,0	23,2	22,7	19,3	18,4
Яйца, млн. штук	265,3	270,2	296,1	253,2	258,7

Парк основных видов техники в сельскохозяйственных организациях (на конец года, штук)

	2012	2013	2014	2015	2016
Тракторы ¹	489	437	418	396	378
Зерноуборочные комбайны	91	88	89	94	86
Грузовые автомобили	261	234	249	219	195

¹ Без тракторов, на которые смонтированы землеройные, мелиорированные и другие машины.

Внесение удобрений под посевы в сельскохозяйственных организациях

	2012	2013	2014	2015	2016
Внесено минеральных удобрений (в пересчете на 100% питательных веществ):					
всего, тыс. т	2,5	1,8	1,2	1,7	1,2
на один гектар, кг:					
всей посевной площади	51	40	26	42	29
из нее:					
зерновых культур (без кукурузы)	57	51	39	...*	...*
картофеля	273	191	158	...*	152

СЕЛЬСКОЕ И ЛЕСНОЕ ХОЗЯЙСТВО

	2012	2013	2014	2015	2016
Удельный вес удобренной минеральными удобрениями площади во всей посевной площади, процентов	74,9	61,4	52,6	58,2	57,7
Внесено органических удобрений:					
всего, тыс. т	28,0	27,5	38,5	24,6	11,2
на один гектар, т:					
всей посевной площади	0,6	0,6	0,8	0,6	0,3
из нее картофеля	-	-	...*	...*	...*
Удельный вес удобренной органическими удобрениями площади во всей посевной площади, процентов	1,2	1,1	2,0	2,1	1,1

* Данные не публикуются в целях обеспечения конфиденциальности первичных статистических данных, полученных от организаций, в соответствии с Федеральным законом от 29.11.2007 №282-ФЗ «Об официальном статистическом учете и системе государственной статистики в Российской Федерации» (ст. 4, п.5; ст. 9, п.1).

РАСТЕНИЕВОДСТВО

Посевные площади сельскохозяйственных культур по категориям хозяйств в 2016 году (тысяч гектаров)

	Вся посевная площадь	в том числе под посевами			
		зерновых культур	технических культур	картофеля и овощебахчевых культур	кормовых культур
Хозяйства всех категорий	78,6	9,2	25,4	20,7	23,3
в том числе:					
сельскохозяйственные организации	47,8	7,7	16,8	0,8	22,5
хозяйства населения	19,1	0,1	0,1	18,8	0,1
крестьянские (фермерские) хозяйства ¹	11,7	1,4	8,5	1,1	0,7

¹ Включая индивидуальных предпринимателей.

СЕЛЬСКОЕ И ЛЕСНОЕ ХОЗЯЙСТВО

Валовой сбор продуктов растениеводства (в хозяйствах всех категорий, тысяч тонн)

	2012	2013	2014	2015	2016
Зерновые культуры (в весе после доработки)	13,7	9,6	19,3	15,0	11,9
Соя (в весе после доработки)	16,1	16,4	33,6	29,4	26,0
Картофель	280,0	268,1	280,7	272,2	223,9
Овощи открытого грунта	63,4	55,2	60,2	54,7	55,7

Урожайность сельскохозяйственных культур (в хозяйствах всех категорий, центнеров с одного гектара уборной площади)

	2012	2013	2014	2015	2016
Зерновые культуры (в весе после доработки)	17,0	18,6	20,5	18,7	15,3
Соя (в весе после доработки)	12,3	11,5	14,1	12,3	11,0
Картофель	162,2	167,0	162,5	158,6	133,3
Овощи открытого грунта ¹	169,7	166,5	172,4	163,7	167,7

¹ Включая овощи закрытого грунта по хозяйствам населения.

ЖИВОТНОВОДСТВО

Поголовье скота по категориям хозяйств (на конец года, тысяч голов)

	2012	2013	2014	2015	2016
	Хозяйства всех категорий				
Крупный рогатый скот	26,4	24,5	22,1	21,6	19,5
в том числе коровы	12,7	11,4	10,7	10,2	9,1
Свиньи	65,8	60,3	52,6	53,3	51,5
Овцы и козы	7,2	6,7	7,1	6,1	5,4
	Сельскохозяйственные организации				
Крупный рогатый скот	16,5	15,4	13,1	12,4	11,4
в том числе коровы	8,1	7,2	6,6	5,9	5,3
Свиньи	46,4	45,1	38,6	39,6	38,9
Овцы и козы	...*	...*	0,4	...*	0,1
	Хозяйства населения				
Крупный рогатый скот	8,7	8,0	7,6	7,6	6,3

СЕЛЬСКОЕ И ЛЕСНОЕ ХОЗЯЙСТВО

	2012	2013	2014	2015	2016
в том числе коровы	4,1	3,7	3,5	3,5	3,0
Свиньи	12,9	12,4	11,4	11,3	9,8
Овцы и козы	6,0	5,3	5,6	4,9	4,3
Крестьянские (фермерские) хозяйства¹					
Крупный рогатый скот	1,2	1,1	1,4	1,6	1,8
в том числе коровы	0,6	0,4	0,6	0,8	0,7
Свиньи	6,5	2,7	2,6	2,4	2,7
Овцы и козы	0,8	0,9	1,1	1,0	1,0

* Данные не публикуются в целях обеспечения конфиденциальности первичных статистических данных, полученных от организаций, в соответствии с Федеральным законом от 29.11.2007 №282-ФЗ «Об официальном статистическом учете и системе государственной статистики в Российской Федерации» (ст. 4, п.5; ст. 9, п.1).

¹ Включая индивидуальных предпринимателей.

Поголовье птицы (на конец года, тысяч голов)

	2012	2013	2014	2015	2016
Поголовье птицы в хозяйствах всех категорий - всего	1970,6	2075,2	1897,4	1803,0	1434,4
в том числе в сельскохозяйственных организациях	1828,9	1956,1	1780,2	1690,5	1314,5
из него взрослой птицы	766,9	1116,2	885,6	923,9	941,8
в том числе:					
кур и петухов	715,2	843,2	832,6	910,2	869,0
другие виды птицы	51,7	273,0	53,0	13,7	72,8

Производство основных продуктов животноводства (в хозяйствах всех категорий)

	2012	2013	2014	2015	2016
Скот и птица на убой (в убойном весе), тыс. т	22,0	21,7	21,2	16,7	17,0
Молоко, тыс. т	50,6	46,5	43,4	39,1	36,7
Яйца, млн. штук	292,0	304,8	314,5	274,1	279,9

СЕЛЬСКОЕ И ЛЕСНОЕ ХОЗЯЙСТВО

Расход кормов в животноводстве (в хозяйствах всех категорий)

	2012	2013	2014	2015	2016
Все корма в пересчете на кормовые единицы, тыс. т	199,7	180,2	198,0	189,4	121,1
в том числе концентрированные корма	121,4	103,2	127,1	109,0	87,9
Расход кормов в расчете на одну голову условного крупного скота, ц кормовых единиц	24,4	22,4	25,7	26,2	22,6

Продуктивность скота и птицы (в сельскохозяйственных организациях¹)

	2012	2013	2014	2015	2016
Надой молока на одну корову, кг	3752	3654	3505	3906	4145
Средняя годовая яйценоскость кур-несушек, штук	298	302	302	310	307
Продукция выращивания скота (приплод, прирост, привес) в расчете на одну голову, кг:					
крупного рогатого скота	70	48	69	76	45
свиней	151	116	139	145	118

¹ По сельскохозяйственным организациям, не относящимся к субъектам малого предпринимательства.

СЕЛЬСКОЕ И ЛЕСНОЕ ХОЗЯЙСТВО

ПРОДОВОЛЬСТВЕННЫЕ РЕСУРСЫ И ИХ ИСПОЛЬЗОВАНИЕ

Основные продовольственные ресурсы и их использование в 2016 году (тысяч тонн)

	Картофель	Овощи и продовольственные бахчевые культуры	Мясо и мясопродукты	Молоко и молокопродукты	Яйца и яйцопродукты, млн. штук
Ресурсы					
Запасы на начало года	114,5	8,8	4,6	6,7	4,1
Производство	223,9	61,9	17,0	36,7	279,9
Ввоз, включая импорт	53,3	121,8	91,8	241,2	92,3
Итого ресурсов	391,7	192,5	113,4	284,6	376,3
Использование					
Производственное потребление	81,7	6,7	-	5,8	2,6
Потери	11,3	0,9	-	0,1	1,1
Вывоз, включая экспорт	-	3,6	1,7	0,7	5,1
Личное потребление	183,8	167,3	104,7	272,1	363,3
Запасы на конец года	114,9	14,0	7,0	5,9	4,2

ЛЕСНОЕ ХОЗЯЙСТВО

Сведения о ведении охотничьего хозяйства

	2012	2013	2014	2015	2016
Площадь закрепленных охотничьих угодий, млн. га	55,2	56,2	56,2	50,7	53,2
Затраты на биотехнические мероприятия по охране и воспроизводству охотничьих ресурсов (в фактически действовавших ценах), тыс. руб.	1653,8	2414,8	2022,0	3695,8	3022,9
Затраты по учету численности охотничьих ресурсов (в фактически действовавших ценах), тыс. руб.	2403,2	2618,2	1922,7	2091,9	2175,1

СЕЛЬСКОЕ И ЛЕСНОЕ ХОЗЯЙСТВО

Лесовосстановление

	2012	2013	2014	2015	2016
Лесовосстановление, га	67186	58415	50466	59557	60322
в том числе искусственное (создание лесных культур)	5906	5576	5211	5338	5193

МЕТОДОЛОГИЧЕСКИЕ ПОЯСНЕНИЯ

По категории «**сельскохозяйственные организации**» показаны данные по хозяйственным товариществам, обществам с ограниченной или дополнительной ответственностью, закрытым и открытым акционерным обществам, производственным кооперативам, унитарным предприятиям, подсобным хозяйствам несельскохозяйственных организаций и учреждений.

К **хозяйствам населения** относятся личные подсобные и другие индивидуальные хозяйства граждан в сельских и городских поселениях, а также хозяйства граждан, имеющих земельные участки в садоводческих, огороднических и дачных некоммерческих объединениях.

Личные подсобные хозяйства – форма непредпринимательской деятельности по производству и переработке сельскохозяйственной продукции, осуществляемой личным трудом гражданина и членов его семьи в целях удовлетворения личных потребностей на земельном участке, предоставленном или приобретенном для ведения личного подсобного хозяйства. Землепользование хозяйств может состоять из приусадебных и полевых участков.

Садоводческое, огородническое или дачное некоммерческое объединение граждан – некоммерческая организация, учрежденная гражданами на добровольных началах для содействия ее членам в решении общих социально-хозяйственных задач ведения садоводства, огородничества и дачного хозяйства.

Крестьянское (фермерское) хозяйство – объединение граждан, связанных родством и (или) свойством, имеющих в общей собственности имущество и совместно осуществляющих производственную и иную хозяйственную деятельность (производство, переработку, хранение, транспортировку и реализацию сельскохозяйственной продукции), основанную на их личном участии.

Индивидуальный предприниматель по сельскохозяйственной деятельности – гражданин (физическое лицо), занимающийся предпринимательской деятельностью без образования юридического лица с момента его государственной регистрации в соответствии с Гражданским кодексом Российской Федерации и заявивший в Свидетельстве о государственной регистрации виды деятельности, отнесенные согласно Общероссийскому классификатору видов экономической деятельности (ОКВЭД) к сельскому хозяйству.

Пашня – сельскохозяйственное угодье, систематически обрабатываемое и используемое под посевы сельскохозяйственных культур, включая посевы многолетних трав, а также чистые пары.

Посевные площади – часть пашни, занятая под посевы сельскохозяйственных культур.

Продукция сельского хозяйства представляет собой сумму данных об объеме продукции растениеводства и животноводства всех сельхозпроизводителей, включая хозяйства индивидуального сектора (хозяйства населения, крестьянские (фермерские) хозяйства и индивидуальные предприниматели), в стоимостной оценке по фактически действовавшим ценам.

Объем продукции сельского хозяйства сформирован в структуре Общероссийского классификатора видов экономической деятельности.

Продукция растениеводства включает стоимость сырых продуктов, полученных от урожая отчетного года – зерновых и зернобобовых культур, картофеля, овощей, семян и плодов масличных культур, табака необработанного и махорки, свеклы сахарной, соломы и культур кормовых, сырья растительного, используемого в текстильном производстве, растений, используемых для парфюмерии, фармации и аналогичных целей, семян сахарной свеклы, семян кормовых культур, растений живых, цветов и бутонов цветочных срезанных, семян цветов, фруктовых деревьев, семян овощей, винограда, фруктов, ягод и орехов, культур для производства напитков, пряностей необработанных и изменение стоимости незавершенного производства в растениеводстве от начала к концу года (посадка и выращивание до плодоношения сельскохозяйственных культур и многолетних насаждений).

Продукция животноводства включает стоимость сырых продуктов, полученных в результате выращивания и хозяйственного использования сельскохозяйственных животных и птицы (молока, шерсти, яиц и др.), стоимость выращивания (приплода, прироста, привеса) скота и птицы в отчетном году, стоимость продукции пчеловодства и др.

Для исчисления индекса производства продукции сельского хозяйства используется показатель ее объема в сопоставимых ценах предыдущего года. Индекс производства продукции сельского хозяйства – относительный показатель, характеризующий изменение объема произведенных продуктов растениеводства и животноводства в сравниваемых периодах.

Валовой сбор сельскохозяйственных культур включает в себя объем собранной продукции как с основных, так и с повторных и междурядных посевов в сельскохозяйственных организациях, крестьянских (фермерских) хозяйствах, у индивидуальных предпринимателей и в хозяйствах населения.

Поголовье скота и птицы включает поголовье всех возрастных групп соответствующего вида сельскохозяйственных животных.

Производство скота и птицы на убой - показатель, характеризующий результат использования скота и птицы для забоя на мясо. Общий объем производства скота и птицы на убой отражается в пересчете на убойный вес и включает как проданные скот и птицу, подлежащие забою, так и забитые в сельскохозяйственных организациях, крестьянских (фермерских) хозяйствах, у индивидуальных предпринимателей и в хозяйствах населения.

Производство молока характеризуется фактически надоем сырым коровьим, козьим, овечьим, кобыльим и буйволиным молоком, независимо от того, было ли оно реализовано или потреблено в хозяйстве на выпойку молодняка. Молоко, высосанное молодняком при подсосном его содержании, в про-

дукцию не включается и не учитывается при определении средних удоев.

Производство яиц включает их сбор за год от всех видов сельскохозяйственной птицы, в том числе яйца, пошедшие на воспроизводство птицы (инкубация и др.).

В **объеме реализации продуктов сельского хозяйства** включается продажа продукции сельскохозяйственными организациями по всем каналам: организациям, осуществляющим закупки для государственных и муниципальных нужд, перерабатывающим организациям, организациям оптовой торговли, на рынках, биржах, аукционах, через собственную торговую сеть и организации общественного питания, в порядке оплаты труда, по бартеру и др.

Информация об **основных продовольственных ресурсах и их использовании** формируется на базе данных федерального статистического наблюдения, данных обследования домашних хозяйств, таможенной статистики и других сведений, характеризующих источники образования продовольственных ресурсов и направления их использования за календарный год. Балансы продовольственных ресурсов содержат данные как по сырым продуктам, так и по продуктам их переработки в переводе на основной вид продукции по соответствующим коэффициентам.

Охотничье хозяйство – сфера деятельности по сохранению и использованию охотничьих ресурсов и среды их обитания, по созданию охотничьей инфраструктуры, оказанию услуг в данной сфере, а также по закупке, производству и продаже продукции охоты.

Охотничьи ресурсы – объекты животного мира, которые в соответствии с законодательством Российской Федерации используются или могут быть использованы в целях охоты.

Пользование охотничьими ресурсами осуществляется юридическими лицами и индивидуальными предпринимателями на основании охотхозяйственного соглашения или долгосрочной лицензии - специального разрешения на осуществление хозяйственной и иной деятельности, связанной с использованием и охраной объектов животного мира – в границах определенной территории и акватории в комплексе мер по охране и воспроизводству объектов животного мира, а также сохранению среды их обитания.

Лесовосстановление – проведение мероприятий по восстановлению лесов на вырубках, гарях, пустырях, прогалинах и иных бывших под лесом площадях. Лесовосстановление осуществляется путем естественного, искусственного (создание лесных культур) или комбинированного восстановления лесов.

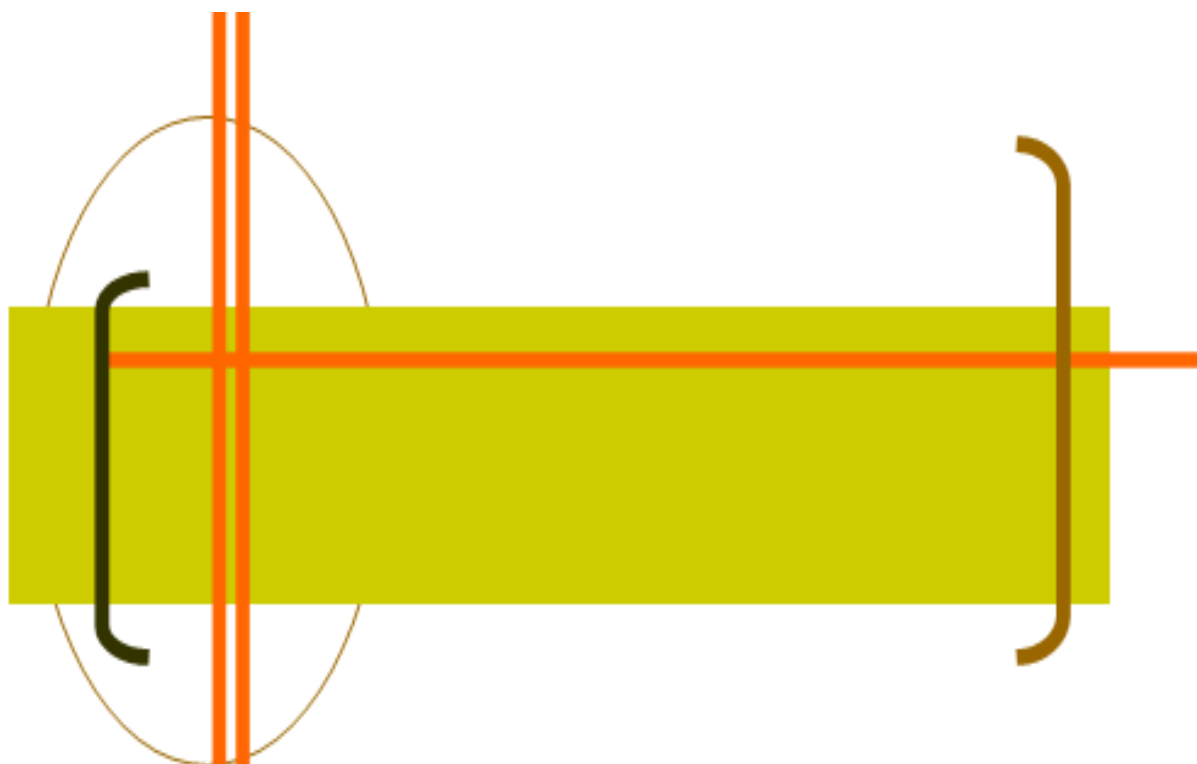

СТРОИТЕЛЬСТВО



СТРОИТЕЛЬСТВО

ДЕЯТЕЛЬНОСТЬ СТРОИТЕЛЬНЫХ ОРГАНИЗАЦИЙ

Объем работ, выполненных по виду экономической деятельности «Строительство»

	2012	2013	2014	2015	2016
Млн. руб. (в фактически действовавших ценах)	69609,8	61327,8	56177,2	59323,0	59775,1
В процентах к предыдущему году (в сопоставимых ценах)	98,4	86,4	88,2	88,7	95,4

Объем работ, выполненных по виду экономической деятельности «Строительство» организациями различных форм собственности (в фактически действовавших ценах)

	2012	2013	2014	2015	2016
	Млн. рублей				
Объем выполненных работ - всего	69609,8	61327,8	56177,2	59323,0	59775,1
в том числе организациями по формам собственности:					
государственная	15234,6	11711,4	8612,6	6048,9	6924,1
муниципальная	1168,1	1510,4	1090,5	1116,8	845,9
частная	44045,6	42859,1	43507,1	50602,3	48715,6
смешанная российская	1502,8	1622,9	1329,1	970,3	909,1
прочие	7658,7	3624,0	1637,9	584,7	2380,4
	В процентах к итогу				
Объем выполненных работ - всего	100	100	100	100	100
в том числе организациями по формам собственности:					
государственная	21,9	19,1	15,3	10,2	11,6
муниципальная	1,7	2,5	1,9	1,9	1,4
частная	63,2	69,9	77,5	85,3	81,5
смешанная российская	2,2	2,6	2,4	1,6	1,5
прочие	11,0	5,9	2,9	1,0	4,0

СТРОИТЕЛЬСТВО

Число действующих строительных организаций по формам собственности

	2012	2013	2014	2015	2016
Число строительных организаций – всего	1279	1310	1280	1742	1744
в том числе по формам собственности:					
государственная	7	7	5	5	4
муниципальная	4	5	5	4	4
частная	1251	1282	1242	1726	1729
смешанная российская	3	3	2	2	2
прочие	14	13	26	5	5

ВВОД В ДЕЙСТВИЕ ОТДЕЛЬНЫХ ПРОИЗВОДСТВЕННЫХ МОЩНОСТЕЙ, ЖИЛЫХ ДОМОВ, ОБЪЕКТОВ СОЦИАЛЬНО-КУЛЬТУРНОГО НАЗНАЧЕНИЯ

Ввод в действие отдельных производственных мощностей

	2012	2013	2014	2015	2016
Мощности по добыче и переработке:					
рыбы, тыс. т в год	-	-	-	95,7	-
Мощности по производству:					
пиломатериалов, тыс. куб. м в год	-	-	-	9,9	1,4
древесно-волоконистых плит, млн. кв. м в год	-	21,4	-	-	-
топливных гранул, тыс. куб. м в год	370,0	-	-	-	-
деревянных клееных конструкций, тыс. куб. м в год	141,6	-	-	-	-
луценного шпона, тыс. куб. м в год	-	-	-	300,0	-
хлебобулочных изделий, т в сутки	-	-	-	2,9	-
цельномолочной продукции, т в смену	-	-	-	15,0	-
теплоизоляционных материалов, тыс. куб. м	-	-	-	-	564
Построены и реконструированы:					
ЛЭП – 35 кВ и выше, км	-	-	42,5	25,8	6,3

СТРОИТЕЛЬСТВО

	2012	2013	2014	2015	2016
трансформаторные пони- зительные подстанции напря- жением 35 кВ, тыс. кВ·А	-	-	32,0	50,0	250,0
газопроводы магистраль- ные и отводы от них, км	22,8	-	-	-	-
нефтепроводы магистраль- ные, км	391,9	-	-	27,9	-
станции насосные на маги- стральных нефтепроводах, единиц	2	1	-	-	-
установка каталитического риформинга, тыс. т в год	1530	1363	-	-	-
гидроочистка дизельного топлива, тыс. т	-	-	1166	450	575
гидрокрекинг сырья, тыс. т	-	-	709	-	-
нефтеемкости, тыс. куб. м	28,9	-	20,0	-	9,8
помещение для крупного ро- гатого скота, скотомест	-	-	480	-	-
взлетно-посадочные поло- сы с твердым покрытием, тыс. кв. м	12,6	97,4	-	-	-
аэровокзал, пропускная способность (пассажиры в час), человек	-	-	-	50	-
автомобильные дороги с твердым покрытием общего пользования, км	34,2	26,8	135,4	91,9	23,7
станция технического об- служивания легковых авто- мобилей, единиц	2	1	2	-	1
капитальные гаражи боксо- вого типа, единиц	1	-	-	-	-
капитальные гаражи, коли- чество машиномест	-	-	-	-	24
автозаправочные станции, единиц	6	-	1	-	-
мосты, шт./ пог. м	12/1114,6	8/570,7	30/2409,2	7/911,1	14/1193,9
Кузнецовский тоннель, объект	1	-	-	-	-
вторые железнодорожные пути, км	9,4	4,3	-	-	7,7
автоцентр, тыс. кв. м	-	-	-	3,7	-
АТС, тыс. номеров	0,1	-	-	-	-

СТРОИТЕЛЬСТВО

	2012	2013	2014	2015	2016
волоконнооптические линии связи, км	-	-	1,4	-	498,9
радиорелейные линии связи, км	-	-	-	-	218,0
спутниковые наземные станции, штук	2	-	-	-	5
антенно-мачтовые □оружения для сотовой связи, штук	-	1	-	-	14
башня сотовой связи, шт	-	-	-	-	1
общетоварные склады, тыс. кв. м	-	0,9	-	18,7	23,4
рыбоводные предприятия, тыс. шт. молоди в год	-	3200	-	-	-
торговые предприятия, торговая площадь тыс. кв. м	53,1	15,6	65,3	41,1	67,0
предприятия общественного питания, посадочных мест	360	40	481	250	100
торговые павильоны, торговые места	357	56	420	121	56
комбинаты тепличные, га	-	-	0,1	0,1	0,1
Проведены работы: по рекультивации земель, га	2335,8	4,1	0,3	5,0	-

Ввод в действие жилых домов (тысяч квадратных метров общей площади)

	2012	2013	2014	2015	2016
Всего построено	344,2	325,1	443,7	449,9	366,2
в том числе:					
населением за счет собственных и заемных средств	97,3	92,1	94,4	156,0	156,5
жилищно-строительными кооперативами	4,3	0,1	1,4	3,5	1,5
Удельный вес в общем вводе, процентов:					
жилых домов населения	28,3	28,3	21,3	34,7	42,7
жилых домов жилищно-строительных кооперативов	1,3	0,0	0,3	0,8	0,4

СТРОИТЕЛЬСТВО

Ввод в действие жилых домов в городах и поселках городского типа и сельской местности

	2012	2013	2014	2015	2016
	В городах и поселках городского типа				
Всего введено в действие жилых домов, тыс. кв. м общей площади	302,1	253,1	356,4	341,7	269,1
в том числе построенных населением за счет собственных и заемных средств	63,2	56,7	51,6	75,9	85,1
На 1000 человек населения, кв. м общей площади	276,2	231,4	325,6	312,1	245,9
	В сельской местности				
Всего введено в действие жилых домов, тыс. кв. м общей площади	42,1	72,0	87,3	108,2	97,1
в том числе построенных населением за счет собственных и заемных средств	34,1	35,4	42,8	80,1	71,4
На 1000 человек населения, кв. м общей площади	169,2	291,1	356,9	447,3	404,9

Ввод в действие жилых домов организациями различных форм собственности

	2012	2013	2014	2015	2016
	Тыс. кв. м общей площади				
Всего введено в действие жилых домов, тыс. кв. м общей площади	344,2	325,1	443,7	449,9	366,2
в том числе по формам собственности:					
государственная	108,2	75,4	87,0	63,9	58,6
из нее:					
федеральная	102,4	70,8	81,4	63,9	58,6
собственность субъектов Российской Федерации	5,8	4,6	5,6	-	-
муниципальная	37,1	42,4	81,9	49,2	23,3
частная	176,8	207,3	239,1	333,4	284,3
смешанная российская	3,4	-	11,6	-	-

СТРОИТЕЛЬСТВО

	2012	2013	2014	2015	2016
иностранная	2,1	-	24,0	3,4	-
совместная российская и иностранная	16,6	-	-	-	-
Удельный вес в общем объеме ввода, процентов					
Всего введено в действие жилых домов, тыс. кв. м общей площади	100	100	100	100	100
в том числе по формам собственности:					
государственная	31,4	23,2	19,6	14,2	16,0
из нее:					
федеральная	29,7	21,8	18,4	14,2	16,0
собственность субъектов Российской Федерации	1,7	1,4	1,2	-	-
муниципальная	10,8	13,0	18,5	10,9	6,4
частная	51,4	63,8	53,9	74,1	77,6
смешанная российская	1,0	-	2,6	-	-
иностранная	0,6	-	5,4	0,8	-
совместная российская и иностранная	4,8	-	-	-	-

Основные характеристики построенных квартир

	2012	2013	2014	2015	2016
Всего					
Число квартир	4756	4537	6750	6239	5014
Их средний размер, кв. м общей площади	72	72	66	72	73
По видам квартир, в процентах от общего ввода:					
однокомнатные	33,2	37,9	37,0	40,8	38,9
двухкомнатные	34,1	32,4	38,7	25,8	28,8
трехкомнатные	22,5	20,3	17,4	20,5	21,5
четырёхкомнатные и более	10,2	9,4	6,9	12,9	10,8
Жилищно-строительными кооперативами					
Число квартир	62	2	23	39	16
Их средний размер, кв. м общей площади	70	68	60	91	96

СТРОИТЕЛЬСТВО

	2012	2013	2014	2015	2016
	Населением за счет собственных и заемных средств				
Число квартир	727	617	682	1200	1241
Их средний размер, кв. м общей площади	134	149	138	130	126

Жилые дома, находящиеся в незавершенном строительстве (на конец года)

	2012	2013	2014	2015	2016
Число жилых домов, находящихся в незавершенном строительстве (без строящихся населением)	48	77	45	49	65
Их общая площадь, тыс. кв. м	232,4	465,0	377,8	346,9	533,9

Ввод в действие образовательных организаций, мощностей и объектов социально-культурного назначения

	2012	2013	2014	2015	2016
	В городах и поселках городского типа и сельской местности				
Высшее учебное заведение, тыс. кв. м учебно-лабораторного здания	-	-	10,3	-	-
Общеобразовательные организации, ученических мест	80	750	20	1000	-
Дошкольные образовательные организации, мест	345	840	470	830	-
Больничные организации, коек	-	77	-	-	-
Амбулаторно-поликлинические организации, посещений в смену	170	75	112	-	-
Центр позитронно-эмиссионной томографии, объект	1	-	-	-	-
Реабилитационный центр для детей и подростков с ограниченными возможностями, мест	30	-	-	-	-
Детские оздоровительные лагеря, мест	-	-	-	-	60
Плоскостные спортивные сооружения (футбольные поля), тыс. кв. м	0,5	17,0	0,3	28,1	-
Физкультурно-оздоровительный комплекс, объект	-	1	-	-	-
Спортивные залы, кв. м	714	-	1400	4359	1077

СТРОИТЕЛЬСТВО

	2012	2013	2014	2015	2016
Спортивные сооружения с искусственным льдом, тыс. кв. м	-	7,5	4,9	-	-
Торгово-развлекательные центры, тыс. кв. м	-	9,0	1,4	5,1	13,2
Торгово-офисные центры, тыс. кв. м	-	-	-	1,7	-
Дома-интернаты для престарелых, инвалидов, мест	-	200	-	-	-
Плавательные бассейны (с длинной дорожек 25 м), зеркало воды тыс. кв. м	-	0,6	-	0,4	-
Учреждения культуры клубного типа, мест	-	-	-	-	100
Культовые сооружения, единиц	-	1	-	-	-
Гостиницы, мест	89	187	-	87	278
В ТОМ ЧИСЛЕ В СЕЛЬСКОЙ МЕСТНОСТИ					
Общеобразовательные организации, ученических мест	80	750	20	-	-
Дошкольные организации, мест	40	110	375	370	-
Больничные организации, коек	-	17	-	-	-
Учреждения культуры клубного типа, мест	-	-	-	-	100
Амбулаторно-поликлинические организации, посещений в смену	70	75	12	-	-

МЕТОДОЛОГИЧЕСКИЕ ПОЯСНЕНИЯ

Объем работ, выполненных по виду экономической деятельности "Строительство" определяется как сумма объема работ, выполненных собственными силами по договорам строительного подряда, и объема строительно-монтажных работ, выполненных хозяйственным способом, а также объема строительных работ, ненаблюдаемых прямыми статистическими методами.

К **объему работ, выполненных собственными силами по договорам строительного подряда**, относятся работы по строительству новых объектов, капитальному и текущему ремонту, реконструкции, жилых и нежилых зданий и инженерных сооружений, выполненных на основании договоров и (или) контрактов, заключаемых с заказчиками.

К **строительным организациям** относятся все общестроительные и специализированные организации, выполняющие работы собственными силами по договорам строительного подряда, зарегистрированные на территории субъекта Российской Федерации и отнесенные по ОКВЭД к одной из группировок раздела F «Строительство». В число строительных организаций включаются юридические лица всех форм собственности, включая субъекты малого предпринимательства.

Ввод в действие мощностей – показатель мощности (производительности, вместимости, пропускной способности, площади, протяженности и т.д.), созданной в результате осуществления инвестиций в основной капитал. Введенные в эксплуатацию объекты (мощности) показываются в размерах, указанных в разрешениях на ввод объектов (мощностей) в эксплуатацию, оформленных в установленном порядке в соответствии с действующим законодательством Российской Федерации о градостроительной деятельности.

Данные о **вводе в действие производственных мощностей** включают ввод за счет нового строительства, расширения и реконструкции.

Общая площадь введенных жилых домов определяется как сумма площадей жилых и подсобных помещений квартир, площадей лоджий, балконов, веранд, террас и холодных кладовых, подсчитываемых с соответствующими понижающими коэффициентами в домах квартирного и гостиничного типов, общежитиях постоянного типа и других строениях, предназначенных для проживания людей (домах для престарелых и инвалидов, спальнях корпусов детских домов и школ-интернатов и др.), а также жилых и подсобных помещений в индивидуальных жилых домах. К подсобным помещениям относятся кухни, передние, внутриквартирные коридоры, ванны или душевые, туалеты, кладовые или хозяйственные встроенные шкафы. В домах-интернатах для престарелых и инвалидов, ветеранов, специальных домах для одиноких престарелых, детских домах к подсобным помещениям также относятся помещения культурно-бытового назначения и медицинского обслуживания.

В общую площадь жилых домов не входит площадь вестибюлей, тамбуров, лестничных площадок, общих коридоров, а также площадь в жилых домах, предназначенная для встроенно-пристроенных нежилых помещений.

В данные об общем **числе построенных квартир** включены квартиры в законченных строительством жилых домах квартирного и гостиничного типов и общежитиях, квартиры в нежилых зданиях, а также в построенных населением индивидуальных жилых домах.

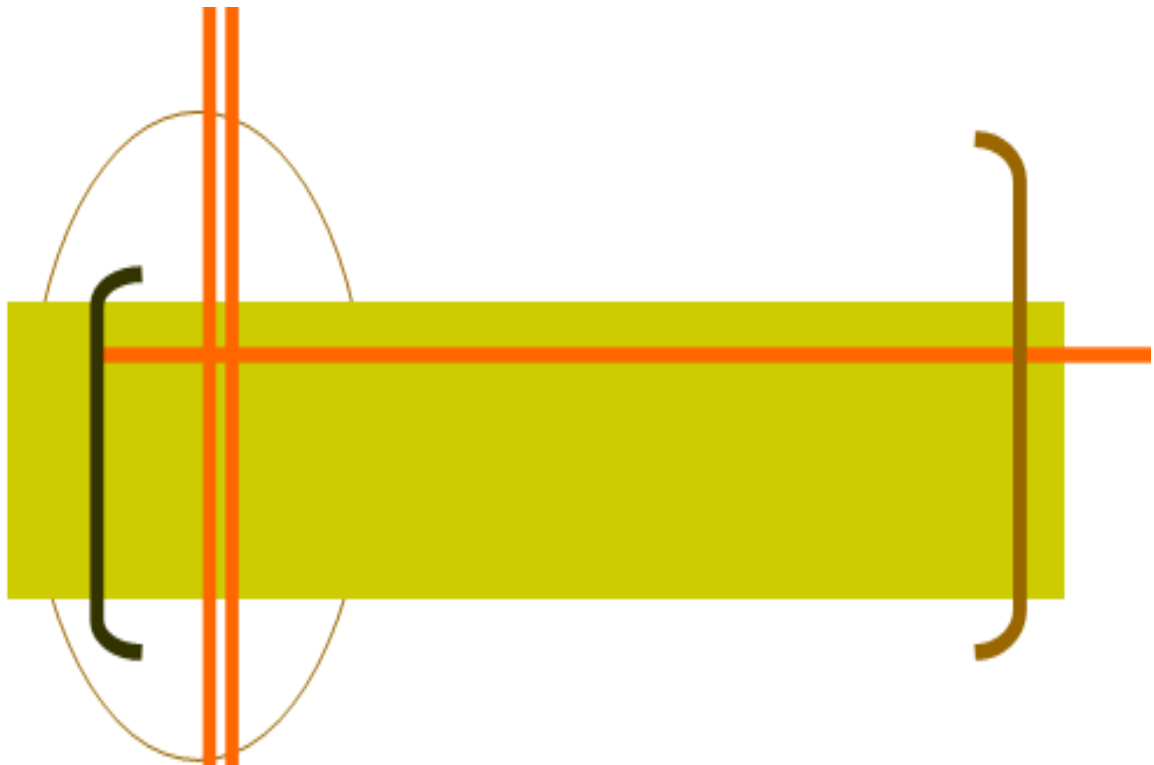

**АВТОМОБИЛЬНЫЙ
ТРАНСПОРТ**



АВТОМОБИЛЬНЫЙ ТРАНСПОРТ

ОСНОВНЫЕ ПОКАЗАТЕЛИ ДЕЯТЕЛЬНОСТИ ОРГАНИЗАЦИЙ АВТОМОБИЛЬНОГО ТРАНСПОРТА

	2012	2013	2014	2015	2016
Перевезено грузов ¹ , млн. т	50,3	60,0	65,2	60,7	65,1
Грузооборот ¹ , млн. т-км	1144	1135	1100	1206	1127
Перевезено пассажиров ² , тыс. человек	160515,5	141265,3	124536,6	112454,5	101562,7
Пассажирооборот ² , млн. пасс.-км	1574,7	1395,1	1259,8	1148,7	1155,0

¹ Без субъектов малого предпринимательства.

² По юридическим лицам и индивидуальным предпринимателям (включая субъекты малого предпринимательства), осуществляющим перевозки пассажиров автобусами.

ПРОТЯЖЕННОСТЬ АВТОМОБИЛЬНЫХ ДОРОГ (на конец года; километров)

	2012	2013	2014	2015	2016
Автомобильные дороги - всего	9745,3	12900,8	13581,5	14154,7	14053,5
в том числе:					
общего пользования	6635,2	9363,0	10328,2	10787,8	10519,9
необщего пользования	3110,1	3537,8	3253,3	3366,9	3533,6
Из общей протяженности автомобильных дорог - дороги с твердым покрытием - всего	8703,6	11236,3	11945,1	12452,0	12383,6
в том числе:					
общего пользования	6303,3	8450,4	9331,5	9758,0	9414,8
из них:					
федерального значения ¹	438,1	448,9	454,5	454,5	458,6
регионального и межмуниципального значения ²	3549,7	3551,0	3569,2	3599,8	3628,0
местного значения	2315,5	4450,5	5307,8	5703,7	5328,2
необщего пользования	2400,3	2785,9	2613,6	2694,0	2968,8

¹ По данным ФКУ Дальуправдора.

² По данным КГКУ Хабаровскуправдора.

АВТОМОБИЛЬНЫЙ ТРАНСПОРТ

АВАРИЙНОСТЬ НА ТРАНСПОРТЕ

**Численность пострадавших
в происшествиях с транспортными средствами**
(по данным УГИБДД УВД по Хабаровскому краю, человек)

	2012	2013	2014	2015	2016
Число происшествий на автомобильных дорогах и улицах, единиц	2203	2230	2023	1857	1909
Погибло в происшествиях на автомобильных дорогах и улицах, человек	233	215	181	196	150
Ранено в происшествиях на автомобильных дорогах и улицах, человек	2767	2764	2504	2339	2333

МЕТОДОЛОГИЧЕСКИЕ ПОЯСНЕНИЯ

Грузооборот автомобильного транспорта - объем работы автомобильного транспорта по перевозкам грузов. Единицей измерения является тонно-километр. Исчисляется суммированием произведений массы перевезенных грузов в тоннах на расстояние перевозки в километрах (милях).

Пассажиरोоборот автомобильного транспорта - объем работы автомобильного транспорта по перевозкам пассажиров. Единицей измерения является пассажиро-километр. Определяется суммированием произведений числа пассажиров на расстояние перевозки.

Автомобильная дорога - это объект транспортной инфраструктуры, предназначенный для движения транспортных средств. Протяженность автомобильной дороги исчисляется от начального населенного пункта до конечного населенного пункта. Протяженность отдельных участков, включая улицы (с 2012 г.), образующих дорожную сеть, суммируется.

К автомобильным дорогам **общего пользования** относятся автомобильные дороги, предназначенные для движения транспортных средств неограниченного круга лиц.

К автомобильным дорогам **необщего пользования** относятся автомобильные дороги, находящиеся в собственности юридических лиц – организаций всех видов экономической деятельности.

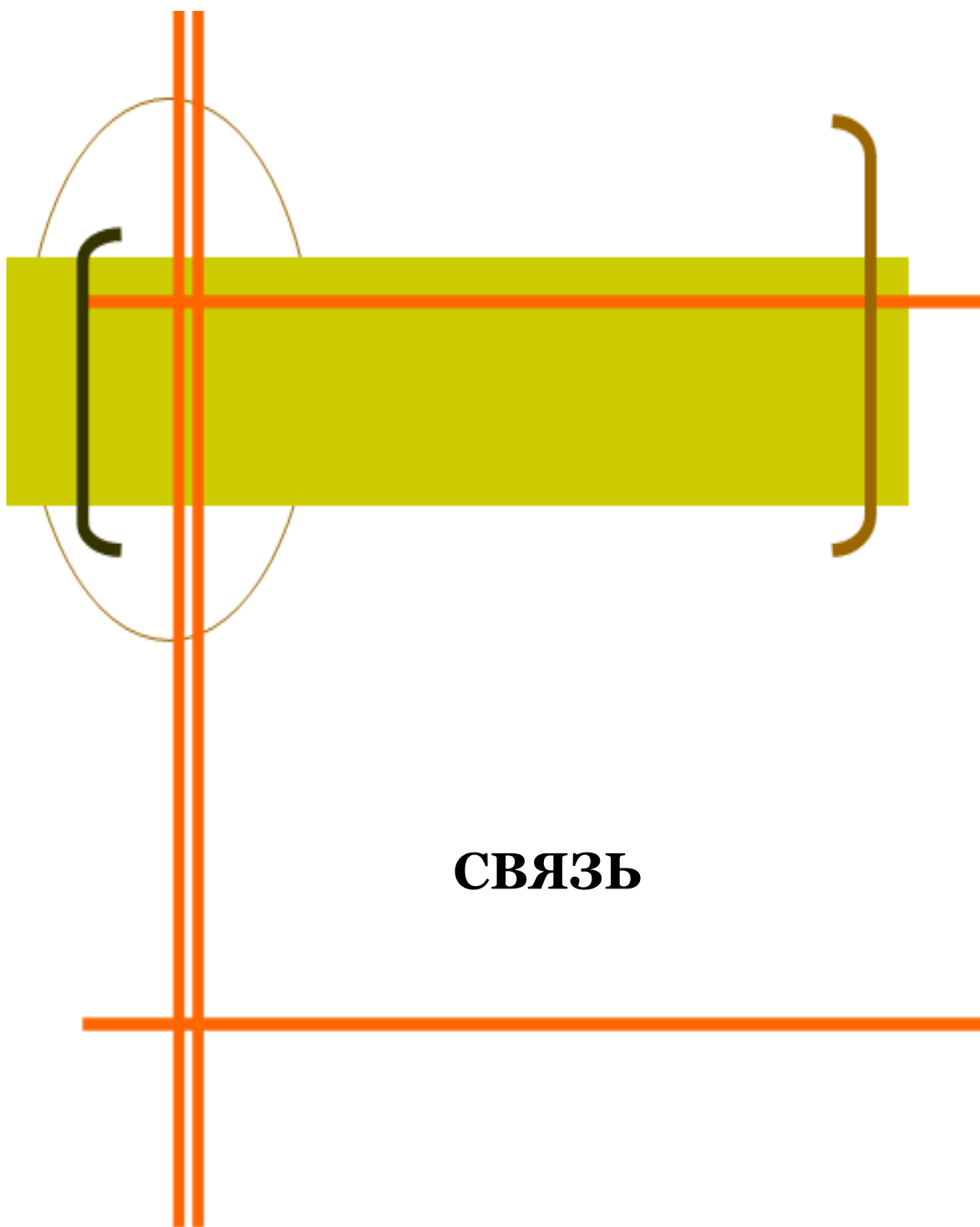

СВЯЗЬ

СВЯЗЬ

Основные показатели связи общего пользования

	2012	2013	2014	2015	2016
Отправлено (исходящий обмен), млн. штук:					
письменной корреспонденции	18,8	18,5	18,7	18,8	29,7
посылок	0,2	0,2	0,2	0,2	0,2
почтовых переводов денежных средств	1,1	0,9	0,9	0,8	0,7
Исходящие телефонные соединения междугородной и международной сети фиксированной связи, млн. часов	3,9	3,6	2,9	2,7	2,9
Число телефонных аппаратов (включая таксофоны) телефонной сети общего пользования на 100 человек населения (на конец года) - всего, штук	30,3	28,1	27,4	25,5	23,3
Число абонентских устройств подвижной радиотелефонной (сотовой) связи на 100 человек населения (на конец года), штук	184,0	191,2	184,2	184,6	177,1
Число основных радиотрансляционных точек (на конец года), тыс.	35,7	26,7	21,5	16,1	12,8

Объем услуг связи

(в фактически действовавших ценах, миллионов рублей)

	2012	2013	2014	2015	2016
Связь – всего	18550,3	17672,8	17699,3	17651,6	18650,2
в том числе:					
почтовая и спецсвязь	1173,1	1208,6	1269,9	1304,6	1371,7
документальная	1992,4	2607,7	4668,5	4615,8	5976,1
междугородная, внутризона- вая и международная теле- фонная	897,9	687,0	615,8	461,2	619,4
местная телефонная и услу- ги таксофонов всех типов	1725,0	1714,1	1473,1	1454,4	1319,2
радиосвязь, радиовещание, телевидение и спутниковая связь; проводное вещание;	725,7	812,9	1115,8	1128,9	1101,6

СВЯЗЬ

	2012	2013	2014	2015	2016
услуги радиочастотных центров					
подвижная	8482,6	8743,8	6622,3	6573,8	6136,5
присоединение и пропуск трафика	3553,6	1898,7	1933,9	2112,9	2125,7

Объем услуг связи, оказанных населению (в фактически действовавших ценах, миллионов рублей)

	2012	2013	2014	2015	2016
Связь – всего	10165,3	10391,9	10556,2	10163,4	10317,0
в том числе:					
почтовая	314,8	281,9	311,6	327,9	371,2
документальная	970,4	1410,9	3397,3	3385,7	4087,4
междугородная, внутризона- вая и международная теле- фонная	192,1	158,8	117,0	83,6	75,2
местная телефонная и услуги таксофонов всех типов	1138,7	1048,5	960,5	865,9	733,2
радиосвязь, радиовещание, телевидение и спутниковая связь; проводное вещание; услуги радиочастотных цен- тров	47,8	56,9	116,4	158,7	169,9
подвижная	7501,5	7434,9	5653,3	5341,6	4880,1

Основные показатели развития телефонной связи общего пользования и подвижной связи (на конец года)

	2012	2013	2014	2015	2016
Общая монтированная емкость телефонных станций, тыс. но- меров	553,7	595,3	588,0	595,0	577,7
в том числе:					
в городской местности	509,3	545,1	537,4	544,6	528,4
в сельской местности	44,4	50,2	50,6	50,4	49,3
Уровень цифровизации местной телефонной сети, процентов:					
городская местность	89,3	90,0	90,3	90,9	96,0
сельская местность	51,7	66,2	69,9	70,8	80,4

СВЯЗЬ

	2012	2013	2014	2015	2016
Число телефонных аппаратов (включая таксофоны) телефонной сети общего пользования - всего, тыс. штук	406,5	375,9	366,9	340,7	310,7
в том числе:					
в городской местности	367,9	339,1	331,8	307,0	279,4
в сельской местности	38,6	36,8	35,1	33,7	31,3
Из общего числа телефонных аппаратов телефонной сети общего пользования:					
число квартирных телефонных аппаратов - всего, тыс. штук	312,8	284,0	269,5	266,9	217,6
в том числе:					
в городской местности	279,6	252,7	240,3	238,9	191,1
в сельской местности	33,2	31,3	29,2	28,0	26,5
число таксофонов всех типов - всего, штук	204	204	530	530	530
в том числе:					
в городской местности	85	85	129	129	129
в сельской местности	119	119	401	401	401
Число квартирных телефонных аппаратов сети общего пользования на 1000 человек населения-всего, штук	233,0	212,0	201,4	200,0	163,2
в том числе					
городская местность	255,7	231,0	219,4	218,4	174,6
сельская местность	133,4	127,2	120,2	116,4	110,8
Число абонентских устройств подвижной радиотелефонной (сотовой) связи, тыс.	2469,7	2561,3	2465,7	2464,1	2361,8
Число абонентских устройств подвижной радиотелефонной (сотовой) связи на 1000 человек населения, штук	1840,2	1911,6	1842,4	1846,4	1771,4

МЕТОДОЛОГИЧЕСКИЕ ПОЯСНЕНИЯ

В разделе представлены данные Минкомсвязи России о деятельности организаций, оказывающих услуги связи (источники: <http://www.gks.ru>, <https://www.fedstat.ru>).

Оператор связи – юридическое лицо, оказывающее услуги связи на основании лицензии.

Услуги связи – продукт деятельности по приему, обработке, передаче и доставке почтовых отправлений или сообщений электросвязи.

Объем услуг связи – стоимость оказанных операторами связи услуг почтовой связи, электросвязи, услуг присоединения и пропуска трафика, услуг по обеспечению регулирования использования радиочастотного спектра радиоэлектронных средств.

Электрическая связь – передача и прием знаков, сигналов, письменного текста, изображений и звуков или сообщений любого рода по проводной, радио-, оптической или другим электромагнитным системам. Включает сети и средства, обеспечивающие телефонную, телеграфную, факсимильную связь, передачу данных и других видов документальных сообщений (включая обмен информацией между ЭВМ), а также телевизионное, звуковое и иные виды радио- и проводного вещания.

Подвижная связь – совокупность технических средств (радиооборудование, коммуникационное оборудование, соединительные линии и сооружения), с помощью которых можно предоставить подвижным абонентам связь между собой и с абонентами телефонной сети общего пользования.

Сотовая связь – мобильная система радиотелефонной связи. Принцип действия этой системы заключается в том, что принимающие станции с выходом на АТС покрывают город (район). По мере перемещения владельца сотового радиотелефона он автоматически переключается с одной станции на другую.

Почтовая связь – прием, обработка, перевозка и доставка почтовых отправлений, а также экспедирование, доставка и распространение периодической печати.

Телефонные аппараты. Основные телефонные аппараты – телефонные аппараты, занимающие самостоятельные номера на городской телефонной станции, в том числе спаренные телефонные аппараты, предназначенные для общего пользования. Дополнительные (параллельные) телефонные аппараты – аппараты, присоединенные к общей линии с основным аппаратом и не имеющие самостоятельного номера на станции.

Таксофоны универсальные – таксофоны, с которых осуществляются как междугородные и международные, так и местные телефонные соединения.

Квартирные телефонные аппараты – телефонные аппараты, установленные в квартирах (жилых домах), в том числе основные.

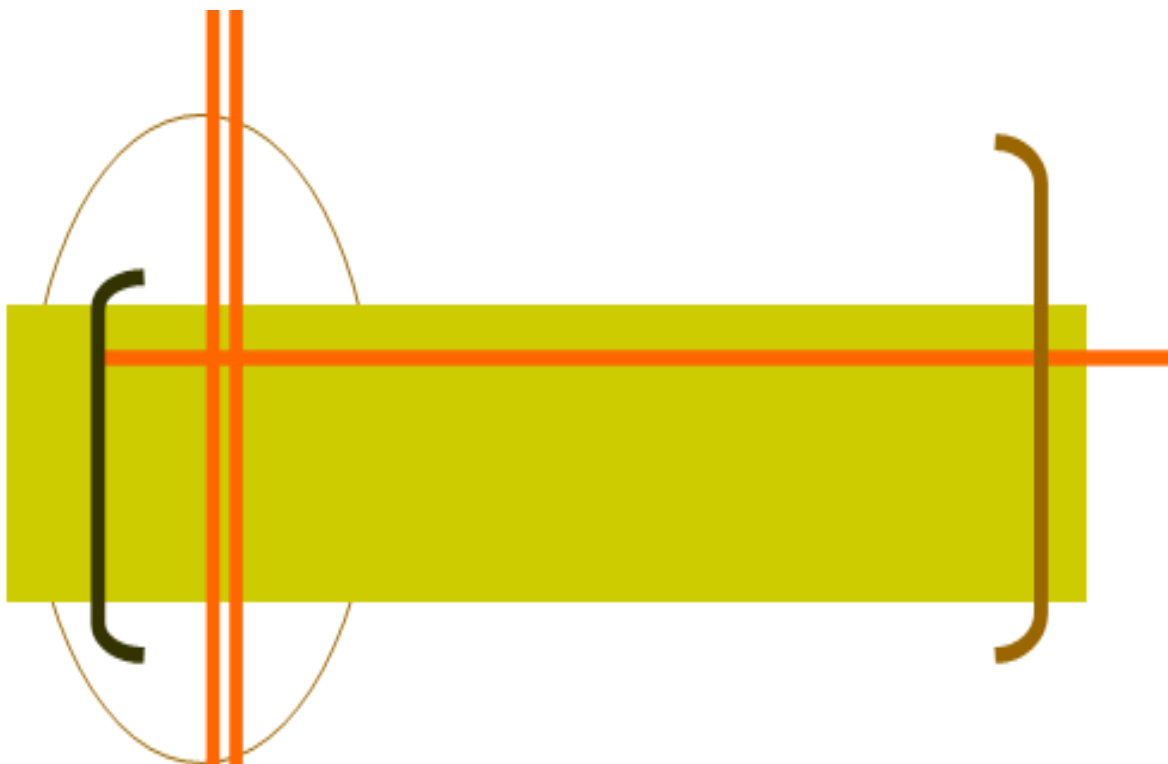

**ИНФОРМАЦИОННЫЕ
И КОММУНИКАЦИОННЫЕ
ТЕХНОЛОГИИ**



ИНФОРМАЦИОННЫЕ И КОММУНИКАЦИОННЫЕ ТЕХНОЛОГИИ

Использование информационных и коммуникационных технологий в организациях (в процентах от общего числа обследованных организаций)

	2012	2013	2014	2015	2016
Организации, использовавшие:					
персональные компьютеры	99,2	98,1	98,7	99,1	98,4
серверы ¹	24,6	24,6	33,3	-	64,9
локальные вычислительные сети	85,2	84,0	75,5	73,7	73,3
электронную почту	93,7	93,4	88,8	91,2	95,5
глобальные информационные сети	94,6	94,5	95,4	97,4	97,3
из них сеть Интернет	94,6	94,5	95,0	97,3	97,2
Организации, имевшие веб-сайт в сети Интернет	44,6	48,9	48,6	53,8	58,9

¹ До 2015 г. - ЭВМ других типов.

Использование информационных и коммуникационных технологий, глобальных информационных сетей, по видам экономической деятельности в 2016 году (в процентах от общего числа обследованных организаций соответствующего вида деятельности)

	Организации использовавшие					Организации, имевшие веб-сайт в сети Интернет
	персональные компьютеры	серверы	локальные вычислительные сети	электронную почту	сеть Интернет	
Всего	98,4	64,9	73,3	95,5	97,2	58,9
Лесное хозяйство, лесозаготовки и предоставление услуг в этих областях	100,0	63,8	74,5	97,9	100,0	27,7
Рыболовство, рыбоводство	100,0	83,3	83,3	100,0	100,0	41,7
Добыча полезных ископаемых	100,0	93,3	100,0	93,3	100,0	60,0
Обрабатывающие производства	97,7	71,3	78,2	96,6	97,7	58,6

ИНФОРМАЦИОННЫЕ И КОММУНИКАЦИОННЫЕ ТЕХНОЛОГИИ

	Организации использовавшие					Организации, имевшие веб-сайт в сети Интернет
	персональные компьютеры	серверы	локальные вычислительные сети	электронную почту	сеть Интернет	
Производство и распределение электроэнергии, газа и воды	100,0	63,2	67,6	100,0	100,0	44,1
Строительство	95,1	45,9	55,7	90,2	91,8	60,7
Оптовая и розничная торговля; ремонт автотранспортных средств, мотоциклов, бытовых изделий и предметов личного пользования	98,3	80,7	72,7	96,0	98,3	67,0
Гостиницы и рестораны	100,0	78,6	42,9	100,0	100,0	35,7
Транспорт и связь	97,7	76,5	87,9	97,7	97,0	56,1
Финансовая деятельность	98,7	85,5	93,4	98,7	97,4	77,6
Операции с недвижимым имуществом, аренда и предоставление услуг	96,5	76,3	82,3	96,0	96,5	48,0
Государственное управление и обеспечение военной безопасности; социальное страхование	99,6	55,9	69,0	97,4	99,1	60,4
Высшее профессиональное образование	100,0	100,0	100,0	100,0	100,0	94,4
Здравоохранение и предоставление социальных услуг	99,1	68,1	85,6	96,3	98,6	78,2
Деятельность по организации отдыха и развлечений, культуры и спорта	97,2	40,1	47,6	85,4	90,1	45,3

ИНФОРМАЦИОННЫЕ И КОММУНИКАЦИОННЫЕ ТЕХНОЛОГИИ

Персональные компьютеры в организациях

	2012	2013	2014	2015	2016
Число персональных компьютеров в обследованных организациях - всего, штук	130086	138542	141439	137988	140618
из них:					
в составе локальных вычислительных сетей	105300	113314	-	-	-
имевшие доступ к глобальным информационным сетям	69641	80317	94562	95184	98518
в том числе к сети Интернет	65933	74503	81016	82462	85754
Поступило персональных компьютеров в отчетном году, штук	17908	13431	11119	8726	11771
Число персональных компьютеров на 100 работников – всего, штук	47	45	48	49	49
в том числе с доступом к сети Интернет	25	24	28	29	30

Использование электронного документооборота в организациях по видам экономической деятельности в 2016 году (в процентах от общего числа обследованных организаций соответствующего вида деятельности)

	Организации, использовавшие	
	системы электронного документооборота	автоматический обмен данными между своими и внешними информационными системами по форматам обмена
Всего	100	100
Лесное хозяйство, лесозаготовки и предоставление услуг в этих областях	3,0	2,8
Рыболовство, рыбоводство	0,7	0,8
Добыча полезных ископаемых	1,0	0,8
Обрабатывающие производства	4,6	4,7
Производство и распределение электроэнергии, газа и воды	4,0	3,7
Строительство	3,3	2,8
Оптовая и розничная торговля; ремонт автотранспортных средств, мотоциклов, бытовых изделий и предметов личного пользования	9,4	10,9

ИНФОРМАЦИОННЫЕ И КОММУНИКАЦИОННЫЕ ТЕХНОЛОГИИ

	Организации, использовавшие	
	системы электронного документооборота	автоматический обмен данных между своими и внешними информационными системами по форматам обмена
Гостиницы и рестораны	0,7	0,5
Транспорт и связь	7,3	6,9
Финансовая деятельность	4,1	3,9
Операции с недвижимым имуществом, аренда и предоставление услуг	10,6	11,7
Государственное управление и обеспечение военной безопасности; социальное страхование	28,2	27,0
Высшее профессиональное образование	1,0	1,1
Здравоохранение и предоставление социальных услуг	12,9	12,2
Деятельность по организации отдыха и развлечений, культуры и спорта	9,2	10,2

Использование сети Интернет для связи с поставщиками и потребителями товаров (работ, услуг) в организациях по видам экономической деятельности в 2016 году
(в процентах от общего числа обследованных организаций соответствующего вида деятельности)

	Организации, использовавшие сеть Интернет	
	для размещения заказов на товары (работы, услуги)	для получения заказов на выпускаемые товары (работы, услуги)
Всего	100	100
Лесное хозяйство, лесозаготовки и предоставление услуг в этих областях	3,0	3,3
Рыболовство, рыбоводство	0,6	1,5
Добыча полезных ископаемых	0,7	0,3
Обрабатывающие производства	4,3	7,7

ИНФОРМАЦИОННЫЕ И КОММУНИКАЦИОННЫЕ ТЕХНОЛОГИИ

	Организации, использовавшие сеть Интернет	
	для размещения заказов на товары (работы, услуги)	для получения заказов на выпускаемые товары (работы, услуги)
Производство и распределение электроэнергии, газа и воды	3,7	4,1
Строительство	3,1	5,4
Оптовая и розничная торговля; ремонт автотранспортных средств, мотоциклов, бытовых изделий и предметов личного пользования	8,3	17,1
Гостиницы и рестораны	0,9	2,1
Транспорт и связь	7,4	10,1
Финансовая деятельность	2,9	8,8
Операции с недвижимым имуществом, аренда и предоставление услуг	10,5	6,7
Государственное управление и обеспечение военной безопасности; социальное страхование	27,2	11,6
Высшее профессиональное образование	1,5	2,1
Здравоохранение и предоставление социальных услуг	17,8	11,4
Деятельность по организации отдыха и развлечений, культуры и спорта	8,1	7,8

Распределение затрат организаций на информационные и коммуникационные технологии по видам (в процентах к итогу)

	2012	2013	2014	2015	2016
Затраты на информационные и коммуникационные технологии - всего	100	100	100	100	100
в том числе затраты:					
на приобретение вычислительной техники и оргтехники ¹	15,9	8,4	12,8	12,2	12,3
на приобретение телекоммуникационного оборудования ²	-	-	16,0	20,8	33,8
на приобретение программных средств	10,6	7,7	7,9	5,6	8,5

ИНФОРМАЦИОННЫЕ И КОММУНИКАЦИОННЫЕ ТЕХНОЛОГИИ

	2012	2013	2014	2015	2016
на оплату услуг связи	52,5	66,6	50,3	49,1	29,5
из них оплата доступа к сети Интернет	18,8	4,4	4,3	4,8	5,4
на обучение сотрудников, связанное с развитием и использованием информационных и коммуникационных технологий	0,3	0,2	0,4	0,5	0,2
на оплату услуг сторонних организаций и специалистов по информационным и коммуникационным технологиям (кроме услуг связи и обучения)	10,5	6,9	9,3	7,7	11,7
прочие затраты	10,2	10,2	3,3	4,1	4,0

¹ До 2014 г. - на приобретение вычислительной техники.

² Показатель введен с 2014 г.

Затраты организаций на информационные и коммуникационные технологии по видам экономической деятельности в 2016 году

	Млн. руб.
Всего	7884,8
Добыча полезных ископаемых	143,3
Обрабатывающие производства	464,2
Производство и распределение электроэнергии, газа и воды	289,2
Строительство	47,4
Оптовая и розничная торговля; ремонт автотранспортных средств, мотоциклов, бытовых изделий и предметов личного пользования	294,3
Гостиницы и рестораны	7,9
Транспорт и связь	3952,7
Финансовая деятельность	524,2
Операции с недвижимым имуществом, аренда и предоставление услуг	537,2
Государственное управление и обеспечение военной безопасности; социальное страхование	1013,9
Высшее профессиональное образование	149,4
Здравоохранение и предоставление социальных услуг	333,6
Другие виды деятельности	127,5

МЕТОДОЛОГИЧЕСКИЕ ПОЯСНЕНИЯ

Под информационными и коммуникационными технологиями понимаются технологии, использующие средства микроэлектроники для сбора, хранения, обработки, поиска, передачи и представления данных, текстов, образов и звука.

Глобальная информационная сеть охватывает совокупность электронно-вычислительных машин (ЭВМ) и/или их локальных сетей, которые могут быть расположены в любых точках земного шара, связанных между собой каналами дальней связи (коммутируемыми или выделенными), предоставляемыми телефонными компаниями или другими организациями связи. Глобальная информационная сеть обеспечивает пользователям возможность обмениваться информацией, совместно использовать технические и программные средства, информационные ресурсы. Глобальная сеть может быть, например, как общедоступной (Интернет), так и специализированной (корпоративной или ведомственной).

Широкополосный доступ к сети Интернет – доступ к Интернету со скоростью передачи данных 256 Кбит/сек и выше.

Интернет – глобальное (всемирное) множество независимых компьютерных сетей, соединенных между собой для обмена информацией по стандартным открытым протоколам.

Локальная вычислительная сеть соединяет две или более ЭВМ (возможно, разного типа), а также принтеры, сканеры, системы сигнализации (охранной, пожарной) и другое производственное оборудование или периферийные устройства, расположенные в пределах одного или нескольких соседних зданий, и не использует для этого средства связи общего назначения.

К работникам, использующим персональные компьютеры (Интернет, Интранет, Экстранет и другие глобальные информационные сети), относятся работники списочного состава организации (без внешних совместителей), использовавшие персональные компьютеры в рабочее время в среднем не реже одного раза в неделю.

Электронный документооборот (ЭДО) – система ведения документации, при которой весь массив создаваемых, передаваемых и хранимых документов поддерживается с помощью информационных и коммуникационных технологий на компьютерах, объединенных в сетевую структуру, предусматривающую возможность формирования и ведения распределенной базы данных. Показатель характеризует использование информационных и коммуникационных технологий (ИКТ) для решения внутренних задач организации в форме использования систем электронного документооборота.

Организации, использовавшие сеть Интернет для размещения (получения) заказов на товары (работы, услуги), - организации, осуществлявшие продажу (закупку) товаров (работ, услуг) по заказам, полученным (переданным) в результате заполнения в интерактивном режиме специальной формы, размещенной на веб-сайте, или с использованием другого специализированного программного обеспечения. Заказы, переданные в виде обычного сообщения электронной почты, не учитываются.

Затраты на информационные и коммуникационные технологии представляют собой выраженные в денежной форме фактические расходы организации, связанные с закупкой вычислительной техники и программного обеспечения, оплатой услуг связи, обучением сотрудников разработке и применению ИКТ, оплатой услуг сторонних организаций и специалистов, а также прочие расходы на ИКТ, включая затраты организации на разработку программных средств собственными силами. В составе затрат на ИКТ учитываются текущие и капитальные затраты обследованных организаций (без субъектов малого предпринимательства).

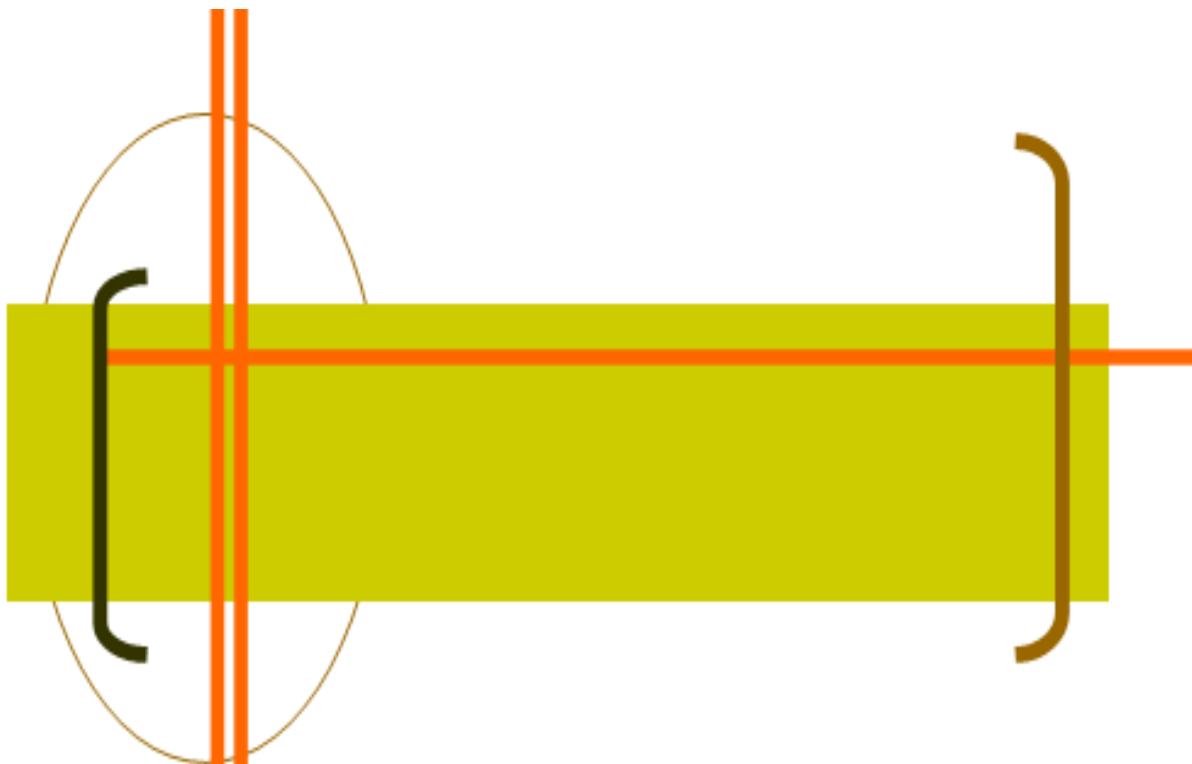

**ТОРГОВЛЯ
И УСЛУГИ
НАСЕЛЕНИЮ**



ТОРГОВЛЯ И УСЛУГИ НАСЕЛЕНИЮ

РОЗНИЧНАЯ ТОРГОВЛЯ

Оборот розничной торговли по формам торговли

	2012	2013	2014	2015	2016
	Млн. рублей (в фактически действовавших ценах)				
Оборот розничной торговли – всего	184692,2	210413,5	239263,0	271562,0	291098,4
в том числе:					
оборот торгующих организаций и индивидуальных предпринимателей, осуществляющих деятельность вне рынка	170954,0	203198,4	231383,4	262816,0	284020,6
продажа товаров на розничных рынках и ярмарках	13738,2	7215,1	7879,6	8746,0	7077,8
	В процентах к итогу				
Оборот розничной торговли – всего	100	100	100	100	100
в том числе:					
оборот торгующих организаций и индивидуальных предпринимателей, осуществляющих деятельность вне рынка	92,6	96,6	96,7	96,8	97,6
продажа товаров на розничных рынках и ярмарках	7,4	3,4	3,3	3,2	2,4
	В процентах к предыдущему году (в сопоставимых ценах)				
Оборот розничной торговли – всего	104,9	106,5	105,1	95,3	99,7
в том числе:					
оборот торгующих организаций и индивидуальных предпринимателей, осуществляющих деятельность вне рынка	105,3	111,1	105,3	95,4	100,5
продажа товаров на розничных рынках и ярмарках	100,2	49,1	101,0	93,2	75,3

ТОРГОВЛЯ И УСЛУГИ НАСЕЛЕНИЮ

Структура оборота розничной торговли

	2012	2013	2014	2015	2016
	Млн. рублей (в фактически действовавших ценах)				
Оборот розничной торговли – всего	184692,2	210413,5	239263,0	271562,0	291098,4
в том числе:					
пищевые продукты, включая напитки, и табачные изделия	106216,9	121799,0	139476,2	161745,5	173567,4
непродовольственные товары	78475,3	88614,5	99786,8	109816,5	117531,0
	В процентах к итогу				
Оборот розничной торговли – всего	100	100	100	100	100
в том числе:					
пищевые продукты, включая напитки, и табачные изделия	57,5	57,9	58,3	59,6	59,6
непродовольственные товары	42,5	42,1	41,7	40,4	40,4
	В процентах к предыдущему году (в сопоставимых ценах)				
Оборот розничной торговли – всего	104,9	106,5	105,1	95,3	99,7
в том числе:					
пищевые продукты, включая напитки, и табачные изделия	104,2	105,7	103,2	95,1	100,9
непродовольственные товары	105,7	107,6	107,7	95,5	97,8

Оборот розничной торговли на душу населения

	2012	2013	2014	2015	2016
	Рублей (в фактически действовавших ценах)				
Оборот розничной торговли на душу населения – всего	137596,0	156908,3	178673,4	203199,9	218227,3
в том числе:					
пищевые продукты, включая напитки, и табачные изделия	79131,8	90827,2	104156,0	121028,2	130118,0

ТОРГОВЛЯ И УСЛУГИ НАСЕЛЕНИЮ

	2012	2013	2014	2015	2016
непродовольственные товары	58464,2	66081,1	74517,4	82171,7	88109,3
	В процентах к предыдущему году (в сопоставимых ценах)				
Оборот розничной торговли на душу населения – всего	104,9	106,6	105,3	95,5	99,8
в том числе:					
пищевые продукты, включая напитки, и табачные изделия	104,3	105,8	103,4	95,3	101,1
непродовольственные товары	105,7	107,7	107,8	95,7	98,0

Оборот розничной торговли по формам собственности
(в фактически действовавших ценах)

	2012	2013	2014	2015	2016
	Млн. рублей				
Государственная и муниципальная собственность	2788,4	2021,1	1484,1	2406,6	2419,5
Частная собственность	169862,5	193831,0	219516,9	251150,3	264593,6
Другие формы собственности	12041,3	14561,4	18262,0	18005,1	24085,3
	В процентах от общего объема оборота розничной торговли				
Государственная и муниципальная собственность	1,5	1,0	0,6	0,9	0,8
Частная собственность	92,0	92,1	91,8	92,5	90,9
Другие формы собственности	6,5	6,9	7,6	6,6	8,3

ТОРГОВЛЯ И УСЛУГИ НАСЕЛЕНИЮ

Индексы физического объема розничной продажи отдельных товаров
(в сопоставимых ценах, в процентах к предыдущему году)

	2012	2013	2014	2015	2016
Мясо (включая мясо домашней птицы и дичи), продукты и консервы из мяса	106,6	105,1	107,5	111,8	118,0
в том числе:					
мясо животных	106,5	113,8	101,4	105,5	108,4
мясо домашней птицы	104,3	106,7	113,7	106,4	115,0
продукты из мяса	110,9	95,8	111,1	121,2	137,4
консервы из мяса	111,1	98,6	146,4	129,7	119,7
Рыба и морепродукты	105,1	105,5	108,4	107,6	100,2
Пищевые масла и жиры	110,5	117,0	109,2	121,3	104,9
в том числе:					
животные масла	105,4	113,9	100,1	102,9	101,2
растительные масла	108,2	109,5	101,0	101,1	100,5
Молочные продукты	118,3	114,4	110,5	108,2	129,2
в том числе:					
цельномолочная продукция	118,2	115,1	112,6	105,3	121,0
сыры жирные	131,7	92,3	135,2	106,0	131,8
Яйцо птицы	102,6	101,1	101,7	103,1	106,1
Сахар	122,3	111,6	108,3	116,8	105,6
Кондитерские изделия	110,9	100,4	110,1	123,2	121,7
Мука	108,2	111,5	113,1	119,5	112,5
Крупа	123,4	101,0	116,3	130,8	106,4
Макаронные изделия	108,6	93,6	148,8	119,2	121,5
Хлеб и хлебобулочные изделия	99,8	102,7	102,3	109,3	109,5
Свежий картофель	100,4	102,6	72,2	104,7	111,8
Свежие овощи	110,0	114,6	101,4	104,8	109,6
Свежие фрукты	112,0	106,3	102,0	102,2	104,0
Чай	115,7	97,4	116,2	111,1	115,3
Алкогольные напитки и пиво	97,2	92,1	90,8	86,5	101,8
Табачные изделия	101,4	104,7	77,5	92,3	107,0
Ткани	112,1	114,0	123,2	98,3	65,4
Верхняя одежда	100,9	101,1	125,1	101,9	89,1
Одежда из меха	107,4	101,0	100,0	101,2	83,5
Чулочно-носочные изделия	107,2	114,9	127,2	104,1	96,3
Обувь кожаная	103,0	130,1	114,0	100,4	67,6
Синтетические чистящие, моющие и полирующие средства	111,4	103,8	97,2	96,7	132,0

ТОРГОВЛЯ И УСЛУГИ НАСЕЛЕНИЮ

	2012	2013	2014	2015	2016
Туалетное и хозяйственное мыло	120,2	110,3	98,7	94,7	88,9
Косметические и парфюмерные товары	101,7	123,6	93,6	91,2	99,5
Часы	97,6	109,1	105,6	73,9	81,3
Компьютеры в полной комплектации	109,4	145,9	122,1	111,8	123,0
Мобильные телефоны	128,1	99,1	94,9	102,4	154,7
Телевизоры	100,0	133,7	108,9	104,4	104,7
Видеомагнитофоны	103,2	119,4	70,1	93,5	71,4
Холодильники и морозильники	104,4	117,7	81,1	92,2	82,1
Стиральные машины	100,1	112,1	104,4	86,4	93,3
Автомобили легковые	105,3	113,9	117,4	83,7	103,7
Бензины автомобильные	114,1	97,1	105,0	108,8	130,3
Мебель бытовая	104,9	117,3	185,3	98,5	78,4
Напольные покрытия, ковры и ковровые изделия	109,3	112,6	104,3	106,0	73,0
Строительные материалы	103,6	114,4	68,0	110,0	74,0
Ювелирные изделия из драгоценных металлов	99,7	112,2	92,8	98,1	81,2
Фармацевтические, медицинские и ортопедические товары	99,4	100,7	101,4	107,4	131,3

Продажа населению алкогольных напитков

	2012	2013	2014	2015	2016
Алкогольные напитки					
В абсолютном алкоголе:					
всего, тыс. дкл.	1812,4	1598,2	1441,6	1241,8	1294,6
на душу населения, л.	13,50	11,92	10,77	9,29	9,71
В натуральном выражении, тыс. дкл:					
водка и ликероводочные изделия	2384,0	1893,4	1602,5	1488,1	1494,2
коньяки, коньячные напитки (включая бренди, кальвадосы)	134,4	129,9	117,8	112,6	116,1
напитки слабоалкогольные	361,7	340,4	191,7	105,2	99,1
винодельческая продукция (без шампанских и игристых вин)	829,8	761,5	762,5	803,9	940,2
шампанское и игристые вина	481,1	410,7	400,3	368,4	353,0
пиво, включая напитки, изго-	13182,3	13107,1	12556,2	9513,0	10214,2

ТОРГОВЛЯ И УСЛУГИ НАСЕЛЕНИЮ

	2012	2013	2014	2015	2016
тавливаемые на основе пива					

**Качество отечественных и импортных товаров,
поступивших на потребительский рынок¹**
(в процентах от количества отобранных образцов (проб)
по каждой товарной группе)

	Установлены ненадлежащее качество и (или) опасность товаров							
	Всего товаров изъято из оборота				в т.ч, импортных товаров			
	2013	2014	2015	2016	2013	2014	2015	2016
Продукты питания								
мясо и субпродукты:	2,7	11,5	6,6	19,2	7,9	2,5	3,8	23,3
из них птица	16,3	28,5	5,6	14,1	-	-	100,0	20,0
изделия колбасные	1,6	1,1	8,1	1,2	-	-	-	-
рыба и рыбопродукты	11,3	3,9	3,2	36,2	-	17,0	1,3	15,6
цельномолочная продукция	9,7	5,2	2,9	0,5	100,0	-	-	-
масло животное	5,7	0,5	4,8	2,1	-	-	-	-
сыры	1,6	0,9	2,6	11,4	2,5	1,2	16,7	8,6
масла растительные	2,2	-	-	-	-	-	-	-
изделия кондитерские	7,9	1,9	32,6	8,6	20,9	-	7,0	-
Алкогольные напитки								
вина виноградные и плодовые	0,6	1,9	-	-	-	-	-	-
пиво	5,5	0,9	5,7	-	-	12,0	-	-
Непродовольственные товары								
изделия парфюмерно-косметические	1,6	0,2	20,2	1,2	9,4	0,4	32,5	-
изделия швейные	3,8	0,1	3,7	11,2	8,1	0,4	6,7	17,9
изделия трикотажные	6,3	6,2	4,5	65,4	10,0	8,3	33,3	76,9
чулочно-носочные изделия	6,6	1,2	3,2	1,1	17,0	100,0	100,0	5,0
обувь кожаная	3,0	0,6	3,0	11,0	3,0	0,8	4,0	15,0

¹ По данным Управления Федеральной службы по надзору в сфере защиты прав потребителей и благополучия человека по Хабаровскому краю.

ТОРГОВЛЯ И УСЛУГИ НАСЕЛЕНИЮ

Оборот общественного питания

	2012	2013	2014	2015	2016
Оборот общественного питания					
млн. руб., в фактически действовавших ценах	9774,0	11681,5	13634,8	15567,1	16404,0
в процентах к предыдущему году, в сопоставимых ценах	106,2	109,9	105,2	100,6	100,8

Оборот общественного питания на душу населения

	2012	2013	2014	2015	2016
Оборот общественного питания на душу населения					
на душу населения, руб., в фактически действовавших ценах	7281,6	8711,1	10182,0	11648,3	12297,6
в процентах к предыдущему году, в сопоставимых ценах	106,2	110,0	105,3	100,8	101,0

ОПТОВАЯ ТОРГОВЛЯ

Оборот оптовой торговли

	2012	2013	2014	2015	2016
	Млн. рублей (в фактически действовавших ценах)				
Оборот оптовой торговли	271121,3	308432,3	346247,7	432743,4	466820,3
из него оборот организаций оптовой торговли	235209,7	263993,6	298739,8	386734,4	428260,6
	В процентах к предыдущему году (в сопоставимых ценах)				
Оборот оптовой торговли	129,5	116,9	109,9	117,1	101,3
из него оборот организаций оптовой торговли	132,5	115,4	110,8	121,3	104,0

ТОРГОВЛЯ И УСЛУГИ НАСЕЛЕНИЮ

Запасы в организациях оптовой торговли отдельных видов продукции (товаров)

(по организациям, средняя численность работников которых превышает
15 человек, без субъектов малого предпринимательства)

	2014	2015	2016
Продукция производственно-технического назначения			
Бензины автомобильные, т	24003,3	22984,4	17033,9
Топливо дизельное, т	80238,3	44330,0	19057,1
Мазут топочный, т	43425,5	13336,7	6082,4
Грузовые автомобили общего назначения, специализированные и седельные тягачи, шт.	45	-	-
Автомобильные шины (кроме шин для мотоциклов и мотороллеров), шт.	83902	-	-
Пищевые продукты и напитки			
Изделия колбасные, т	400,1	376,5	375,9
Консервы из мяса животных и птицы, тыс. условных банок	1152,8	970,7	3592,0
Масло животное, т	7,9	39,5	19,9
Сыры, т	5,6	88,8	23,8
Масла растительные, т	163,6	50,9	7,9
Кондитерские изделия, включая шоколад, т	1118,7	1236,5	16715,1
Мука, т	202,2	166,1	2,4
Изделия макаронные, т	131,8	61,3	290,0

УСЛУГИ НАСЕЛЕНИЮ

Объем платных услуг населению

	2012	2013	2014	2015	2016
Объем платных услуг населению - всего					
млн. руб.	98033,5	109645,9	118595,5	125494,4	135419,9
в % к предыдущему году, в сопоставимых ценах	104,5	105,9 ¹	101,0	98,3	99,4

¹ В целях обеспечения сопоставимости в динамике расчёт индекса физического объема произведён по отношению к данным 2012 г., пересчитанным по методологии формирования официальной статистической информации об объёме платных услуг населению, утверждённой приказом Росстата от 26 июня 2013 г. № 234 и введённой в действие с 1 января 2014 г.

ТОРГОВЛЯ И УСЛУГИ НАСЕЛЕНИЮ

Индексы физического объема платных услуг населению по видам (в сопоставимых ценах, в процентах к предыдущему году)

	2012	2013 ¹	2014	2015	2016
Все оказанные услуги	104,5	105,9	101,0	98,3	99,4
из них:					
бытовые	108,9	101,1	99,9	95,6	98,5
транспортные	102,0	113,7	99,1	99,1	97,7
связи	116,5	100,1	98,2	96,8	103,4
жилищные	102,5	105,4	104,9	100,3	101,0
коммунальные	101,6	102,2	105,4	99,3	101,0
учреждений культуры	103,8	103,5	103,9	92,3	100,6
туристские	96,8	123,1	80,9	89,7	97,8
гостиниц и аналогичных средств размещения	102,8	99,8	108,1	92,6	103,0
физической культуры и спорта	112,0	130,0	105,7	114,3	96,8
медицинские	108,0	106,0	99,8	106,3	95,9
санаторно-оздоровительные	111,6	91,8	90,3	105,4	95,8
ветеринарные	102,5	102,5	106,3	113,6	118,5
правового характера	103,3	107,4	104,7	96,0	95,7
системы образования	101,2	100,9	101,1	88,9	101,1

¹ В целях обеспечения сопоставимости в динамике расчёт индекса физического объема произведён по отношению к данным 2012 г., пересчитанным по методологии формирования официальной статистической информации об объёме платных услуг населению, утверждённой приказом Росстата от 26 июня 2013 г. № 234 и введённой в действие с 1 января 2014 г.

Распределение платных услуг населению по видам (в процентах к итогу)

	2012	2013	2014	2015	2016
Все оказанные услуги	100	100	100	100	100
в том числе:					
бытовые	5,1	6,6	6,4	6,3	6,1
транспортные	37,2	34,8	34,9	35,1	35,8
связи	14,6	13,5	12,5	11,9	11,6
жилищные	6,5	7,1	7,4	7,4	7,5
коммунальные	20,9	18,8	19,6	19,5	19,4
учреждений культуры	1,0	0,9	0,9	0,9	0,9
туристские	1,0	1,2	1,0	1,0	1,0
гостиниц и аналогичных средств размещения	2,2	2,1	2,2	2,0	2,0

ТОРГОВЛЯ И УСЛУГИ НАСЕЛЕНИЮ

	2012	2013	2014	2015	2016
физической культуры и спорта	0,1	0,4	0,4	0,4	0,4
медицинские	3,8	4,5	4,7	5,4	5,4
санаторно-оздоровительные	0,4	0,3	0,3	0,3	0,3
ветеринарные	0,1	0,1	0,1	0,1	0,1
правового характера	0,3	0,3	0,3	0,3	0,3
системы образования	5,5	6,7	6,5	6,7	6,5
социальные услуги, предоставляемые гражданам пожилого возраста и инвалидам	0,1	0,1	0,2	0,2	0,3
другие услуги	1,2	2,6	2,6	2,5	2,4

**Объем платных услуг на душу населения по видам
(рублей)**

	2012	2013	2014	2015	2016
Все оказанные услуги	73034,0	81764,3	88563,6	93904,8	101521,8
в том числе:					
бытовые	3734,5	5391,8	5640,6	5952,4	6237,5
транспортные	27217,4	28374,8	30955,8	32716,6	36161,1
связи	10648,3	11022,3	11077,1	11149,2	11818,7
жилищные	4765,0	5810,3	6511,0	6916,1	7617,2
коммунальные	15262,5	15378,9	17356,8	18351,0	19713,8
учреждений культуры	725,9	759,5	829,7	972,7	868,0
туристские	722,6	1003,4	897,2	856,3	1032,1
гостиниц и аналогичных средств размещения	1587,2	1693,7	1905,5	1914,6	2021,3
физической культуры и спорта	99,3	314,6	349,9	408,2	427,3
медицинские	2759,7	3686,0	4154,1	5103,0	5450,1
санаторно-оздоровительные	271,7	285,3	293,1	328,2	337,2
ветеринарные	70,7	87,0	93,9	114,2	142,8
правового характера	196,1	242,3	259,0	314,0	318,0
системы образования	4032,9	5455,7	5769,5	6269,4	6622,4
социальные услуги, предоставляемые гражданам пожилого возраста и инвалидам	80,6	115,5	158,5	223,1	274,2
другие услуги	859,6	2143,2	2311,9	2313,8	2480,0

ТОРГОВЛЯ И УСЛУГИ НАСЕЛЕНИЮ

Объем бытовых услуг населению

	2012	2013 ¹	2014	2015	2016
Объем бытовых услуг населению - всего					
млн. руб.	5012,8	7230,4	7553,3	7954,8	8320,3
в % к предыдущему году, в сопоставимых ценах	108,9	101,1	99,9	95,6	98,5

Индексы физического объема бытовых услуг населению по видам (в сопоставимых ценах, в процентах к предыдущему году)

	2012	2013 ¹	2014	2015	2016
Все бытовые услуги	108,9	101,1	99,9	95,6	98,5
в том числе					
ремонт, окраска и пошив обуви	82,3	90,5	99,5	92,7	98,0
ремонт и пошив одежды, пошив и вязание трикотажных изделий	81,4	90,0	98,2	92,2	98,2
ремонт и техническое обслуживание бытовой радиоэлектронной аппаратуры, бытовых машин и приборов, ремонт и изготовление металлоизделий	97,4	111,4	98,8	91,8	100,9
техническое обслуживание и ремонт транспортных средств, машин и оборудования	165,1	100,0	100,9	97,1	100,8
химическая чистка и крашение	99,4	102,5	85,7	96,5	99,4
услуги прачечных	73,3	116,7	107,5	99,2	95,7
ремонт и строительство жилья и других построек	90,0	101,4	100,4	88,6	97,8
услуги фотоателье и фотокинолабораторий	98,7	102,4	103,3	89,2	95,1
услуги бань и душевых	99,5	87,7	92,6	98,3	88,7
парикмахерские и косметические услуги	105,4	100,5	99,0	99,1	93,6
ритуальные услуги	100,0	93,4	101,1	102,3	106,4

¹ В целях обеспечения сопоставимости в динамике расчёт индекса физического объема произведён по отношению к данным 2012 г., пересчитанным по методологии формирования официальной статистической информации об объёме платных услуг населению, утверждённой приказом Росстата от 26 июня 2013 г. № 234 и введённой в действие с 1 января 2014 г.

ТОРГОВЛЯ И УСЛУГИ НАСЕЛЕНИЮ

Распределение бытовых услуг населению по видам (в процентах к итогу)

	2012	2013	2014	2015	2016
Все оказанные услуги	100	100	100	100	100
в том числе:					
ремонт, окраска и пошив обуви	0,6	1,6	1,6	1,6	1,6
ремонт и пошив изделий, вязание трикотажных изделий	2,2	3,1	3,1	3,1	3,1
ремонт бытовой радиоэлектронной аппаратуры, бытовых машин и приборов, ремонт и изготовление металлоизделий	8,2	6,5	6,4	6,5	6,8
техобслуживание и ремонт транспортных средств, машин и оборудования	26,1	38,7	38,9	38,0	38,0
ремонт и изготовление мебели	5,3	4,6	4,4	4,3	4,0
химическая чистка и крашение	0,4	0,3	0,3	0,3	0,3
услуги прачечных	0,3	0,3	0,3	0,3	0,3
ремонт и строительство жилья и других построек	18,7	14,0	14,3	14,8	14,2
услуги фотографий	1,9	1,6	1,7	1,8	1,7
услуги бань и душевых	3,1	2,0	1,9	1,9	1,7
парикмахерские и косметические услуги	21,9	16,9	16,7	16,9	17,3
услуги предприятий по прокату	0,8	1,2	1,2	1,1	1,1
ритуальные услуги	8,6	7,2	7,1	7,4	7,9
другие услуги	1,9	2,0	2,1	2,0	2,0

Объем бытовых услуг на душу населения по видам (рублей)

	2012	2013	2014	2015	2016
Все оказанные услуги	3734,5	5391,8	5640,6	5952,4	6237,5
в том числе:					
ремонт, окраска и пошив обуви	22,1	83,8	88,4	93,6	98,6
ремонт и пошив изделий, вязание трикотажных изделий	80,4	169,3	176,1	185,6	195,9
ремонт бытовой радиоэлектронной аппаратуры, бытовых машин и приборов, ремонт и изготовление металлоизделий	307,2	351,0	359,8	388,9	422,0
техобслуживание и ремонт	980,8	2080,5	2184,8	2262,9	2377,6

ТОРГОВЛЯ И УСЛУГИ НАСЕЛЕНИЮ

	2012	2013	2014	2015	2016
транспортных средств, машин и оборудования					
ремонт и изготовление мебели	197,2	246,1	250,7	253,6	246,6
химическая чистка и крашение	13,8	18,7	17,5	17,8	18,2
услуги прачечных	9,4	14,7	17,2	18,0	17,7
ремонт и строительство жилья и других построек	697,4	757,1	809,4	880,9	884,5
услуги фотографий	71,8	88,7	93,9	105,6	103,6
услуги бань и душевых	114,3	109,8	106,7	112,0	109,0
парикмахерские и косметические услуги	818,5	911,5	943,2	1006,8	1081,6
услуги предприятий по прокату	29,6	67,0	69,7	66,3	66,1
ритуальные услуги	319,8	385,7	401,7	440,9	493,8
другие услуги	72,2	107,7	121,2	119,3	122,3

МЕТОДОЛОГИЧЕСКИЕ ПОЯСНЕНИЯ

Оборот организаций оптовой (розничной) торговли – выручка-нетто от реализации товаров, продукции, работ, услуг. Оборот организаций, как правило, включает выручку от продажи товаров, приобретенных в целях перепродажи, за минусом НДС, акциза и других аналогичных обязательных платежей; выручку от реализации посреднических услуг (сумму вознаграждений комиссионеров (поверенных, агентов) за минусом НДС); стоимость товаров собственного производства, отгруженных (переданных) другим юридическим лицам и индивидуальным предпринимателям; выручку от других видов деятельности (доход от сдачи в аренду зданий, складских помещений и торговых площадей, транспортных средств и оборудования и т.п.).

Оборот розничной торговли - выручка от продажи товаров населению для личного потребления или использования в домашнем хозяйстве за наличный расчет или оплаченных по кредитным карточкам, расчетным чекам банков, по перечислениям со счетов вкладчиков, по поручению физического лица без открытия счета, посредством платежных карт.

Стоимость товаров, проданных (отпущенных) отдельным категориям населения со скидкой или полностью оплаченных органами социальной защиты, включается в оборот розничной торговли в полном объеме. В оборот розничной торговли не включается стоимость товаров, проданных (отпущенных) из розничной торговой сети юридическим лицам (в том числе организациям социальной сферы, спецпотребителям и т.п.) и индивидуальным предпринимателям, и оборот общественного питания.

Оборот розничной торговли включает данные как по организациям, для которых эта деятельность является основной, так и по организациям других ви-

дов деятельности, осуществляющим продажу товаров населению через собственные торговые заведения, или с оплатой через свою кассу. Оборот розничной торговли также включает стоимость товаров, проданных населению индивидуальными предпринимателями и физическими лицами на розничных рынках и ярмарках.

Оборот розничной торговли формируется по данным сплошного федерального статистического наблюдения за организациями, не относящимися к субъектам малого предпринимательства, выборочных обследований малых предприятий розничной торговли (за исключением микропредприятий), которые проводятся с месячной периодичностью, а также ежеквартальных выборочных обследований розничных рынков, ежегодных выборочных обследований индивидуальных предпринимателей и микропредприятий с распространением полученных данных на генеральную совокупность объектов наблюдения.

В соответствии с требованиями системы национальных счетов оборот розничной торговли организаций досчитывается на объемы скрытой деятельности.

Оборот розничной торговли приводится в фактических продажных ценах, включающих торговую наценку, налог на добавленную стоимость и аналогичные обязательные платежи.

Индекс физического объема оборота розничной торговли – относительный показатель, характеризующий изменение объема продажи товарной массы (количественного фактора оборота) в текущем периоде по сравнению с базисным. Индивидуальные индексы отражают изменение объема продажи одного товара, общий (сводный) индекс физического объема оборота характеризует совокупные изменения товарной массы. Этот индекс показывает, как изменился оборот в результате изменения только его физического объема при исключении влияния динамики цен.

Оборот общественного питания – выручка от продажи собственной кулинарной продукции и покупных товаров без кулинарной обработки населению для потребления, главным образом, на месте, а также организациям и индивидуальным предпринимателям для организации питания различных контингентов населения.

В оборот общественного питания включается стоимость кулинарной продукции и покупных товаров, проданных (отпущенных): работникам организаций с последующим удержанием из заработной платы; на дом по заказам населения; на рабочие места по заказам организаций и индивидуальных предпринимателей; транспортным организациям в пути следования сухопутного, воздушного, водного транспорта; для обслуживания приемов, банкетов и т. п.; организациями общественного питания организациям социальной сферы (школам, больницам, санаториям, домам престарелых и т.п.) в объеме фактической стоимости питания; по абонеентам, талонам и т.п. в объеме фактической стоимости питания; в учебных учреждениях, в том числе отдельным категориям учащихся на льготной основе за счет средств бюджета в объеме фактической стоимости питания.

Оборот общественного питания включает данные как по организациям, для которых эта деятельность является основной, так и по организациям других видов деятельности, осуществляющим продажу населению кулинарной продук-

ции и покупных товаров для потребления, главным образом, на месте через собственные заведения общественного питания.

Оборот общественного питания формируется по данным сплошного федерального статистического наблюдения за организациями, не относящимися к субъектам малого предпринимательства, которое проводится с месячной периодичностью, ежеквартального выборочного обследования малых предприятий (за исключением микропредприятий), а также ежегодных выборочных обследований индивидуальных предпринимателей и микропредприятий с распространением полученных данных на генеральную совокупность объектов наблюдения.

В соответствии с требованиями системы национальных счетов оборот общественного питания организаций досчитывается на объемы скрытой деятельности.

Оборот общественного питания приводится в фактических продажных ценах, включающих наценку общественного питания, налог на добавленную стоимость и аналогичные обязательные платежи.

Динамику оборота общественного питания характеризует индекс физического объема, который определяется путем сопоставления величины оборота в сравниваемых периодах в сопоставимых ценах.

Оборот оптовой торговли – выручка от реализации товаров, приобретенных ранее на стороне в целях перепродажи, юридическим лицам и индивидуальным предпринимателям для профессионального использования (переработки или дальнейшей продажи).

Оборот оптовой торговли включает данные как по организациям, для которых эта деятельность является основной, так и по организациям других видов деятельности, осуществляющих оптовую торговлю.

Оборот оптовой торговли формируется по данным сплошного федерального статистического наблюдения за организациями, не относящимися к субъектам малого предпринимательства, выборочного обследования малых предприятий оптовой торговли (за исключением микропредприятий), которые проводятся с месячной периодичностью, а также ежегодных выборочных обследований индивидуальных предпринимателей (начиная с 2007 г.) и микропредприятий с распространением полученных данных на генеральную совокупность объектов наблюдения.

В соответствии с требованиями системы национальных счетов оборот оптовой торговли организаций досчитывается на объемы скрытой деятельности.

Оборот оптовой торговли приводится в фактических продажных ценах, включающих торговую наценку, налог на добавленную стоимость, акциз, экспортную пошлину, таможенные сборы и аналогичные обязательные платежи. Сумма вознаграждения комиссионеров (поверенных, агентов) отражается по фактической стоимости, включая НДС.

Объем платных услуг населению представляет собой денежный эквивалент объема услуг, оказанных резидентами российской экономики (юридическими лицами, гражданами, занимающимися предпринимательской деятельностью без образования юридического лица, зарегистрированными на территории Российской Федерации) гражданам Российской Федерации, а также гражданам других государств (нерезидентам), потребляющим те или иные услуги на терри-

тории Российской Федерации. Этот показатель формируется на основании данных форм федерального статистического наблюдения и оценки скрытой и неформальной деятельности на рынке услуг по утвержденной методике.

Индекс физического объема платных услуг населению – относительный показатель, характеризующий изменение объема платных услуг населению в текущем периоде по сравнению с базисным. Этот индекс показывает, на сколько увеличился объем платных услуг населению в результате изменения только его физического объема при исключении влияния динамики цен.

Платные услуги населению включают в себя: бытовые, транспортные, услуги связи, жилищные, коммунальные, услуги гостиниц и аналогичных средств размещения, услуги системы образования, культуры, туристские, услуги физической культуры и спорта, медицинские, санаторно-оздоровительные, ветеринарные, услуги правового характера и др.

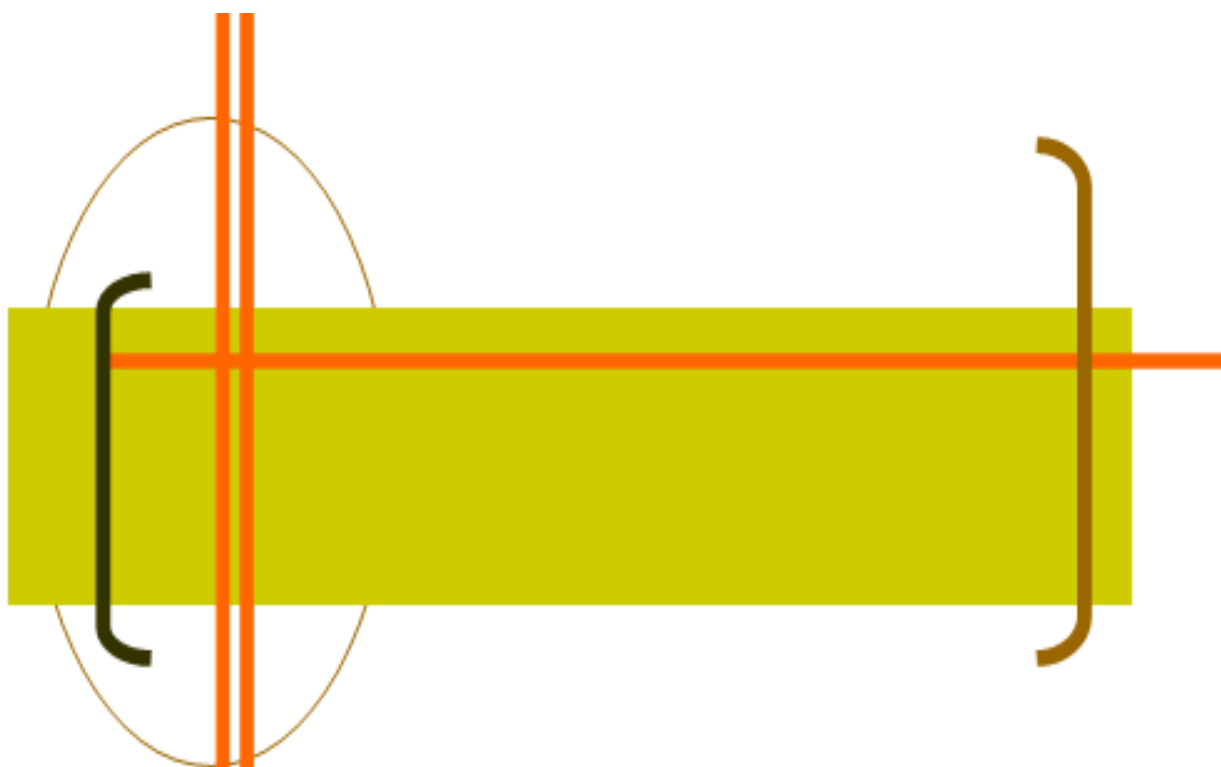

**НАУКА
И ИННОВАЦИИ**

НАУКА И ИННОВАЦИИ

ОРГАНИЗАЦИИ, ВЫПОЛНЯВШИЕ ИССЛЕДОВАНИЯ И РАЗРАБОТКИ

Число организаций, выполнявших исследования и разработки (единиц)

	2012	2013	2014	2015	2016
Число организаций - всего	41	41	38	43	44
в том числе:					
научно-исследовательские организации	20	20	19	19	19
проектные и проектно-исследовательские организации	1	1	-	-	-
образовательные организации высшего образования	11	11	11	15	16
промышленные организации, имевшие научно-исследовательские, проектно-конструкторские подразделения	1	1	1	1	1
прочие	8	8	7	8	8

Число организаций, выполнявших исследования и разработки, по секторам деятельности (единиц)

	2012	2013	2014	2015	2016
Государственный сектор	24	24	22	22	22
Предпринимательский сектор	6	6	5	5	5
Сектор высшего образования	11	11	11	15	16
Некоммерческих организаций	-	-	-	1	1

КАДРЫ НАУКИ

Численность персонала, занятого исследованиями и разработками (человек)

	2012	2013	2014	2015	2016
Численность персонала - всего	1612	1599	1701	2043	1813
в том числе:					
исследователи	996	961	1058	1342	1198
техники	152	187	173	199	168
вспомогательный персонал	206	187	157	238	194
прочий персонал	258	264	313	264	253

НАУКА И ИННОВАЦИИ

Численность персонала, занятого исследованиями и разработками, по секторам деятельности (человек)

	2012	2013	2014	2015	2016
Государственный сектор	1161	1162	1084	963	933
Предпринимательский сектор	262	239	238	225	206
Сектор высшего образования	189	198	379	855	674

Численность исследователей по областям науки (человек)

	Численность исследователей - всего	в том числе по областям науки					
		естественные	технические	медицинские	сельскохозяйственные	общественные	гуманитарные
Исследователи							
2012	996	318	194	40	108	109	227
2013	961	297	192	37	111	111	213
2014	1058	289	325	39	133	104	168
2015	1342	313	274	33	99	512	111
2016	1198	315	164	29	101	473	116
из них имеют ученые степени							
2012	433	197	74	22	34	81	25
2013	452	193	102	24	35	78	20
2014	530	197	184	20	29	73	27
2015	761	209	104	20	33	330	65
2016	734	218	77	19	33	324	63
в том числе:							
доктора наук							
2012	108	52	20	9	8	15	4
2013	115	54	24	8	9	16	4
2014	133	56	39	8	7	17	6
2015	173	57	42	8	8	44	14
2016	146	57	17	8	6	45	13
кандидаты наук							
2012	325	145	54	13	26	66	21
2013	337	139	78	16	26	62	16
2014	397	141	145	12	22	56	21
2015	588	152	62	12	25	286	51
2016	588	161	60	11	27	279	50

НАУКА И ИННОВАЦИИ

ПОДГОТОВКА НАУЧНЫХ КАДРОВ

Основные показатели деятельности аспирантуры

Годы	Число организаций, ведущих подготовку аспирантов	Численность аспирантов, человек	Прием в аспирантуру, человек	Выпуск из аспирантуры, человек	в том числе с защитой диссертации
Всего					
2012	21	1055	315	274	71
2013	21	1011	339	261	43
2014	20	866	205	197	10
2015	18	767	212	204	18
2016	18	649	160	197	9
Научно-исследовательские институты					
2012	10	82	25	23	5
2013	10	73	19	20	2
2014	9	58	18	24	-
2015	8	53	19	17	1
2016	8	54	19	11	1
Образовательные организации высшего образования					
2012	11	973	290	251	66
2013	11	938	320	241	41
2014	11	808	187	173	10
2015	10	714	193	187	17
2016	10	595	141	186	8

Выпуск аспирантов по отраслям науки (на конец года, человек)

	2012	2013	2014	2015	2016
Выпущено из аспирантуры - всего	274	261	197	204	197
в том числе по отраслям науки:					
физико-математические	14	8	10	7	6
химические науки	-	-	1	-	-
биологические	9	5	5	3	9
технические	57	53	56	50	71
сельскохозяйственные	2	2	8	3	2
исторические	7	7	11	5	6
филологические	4	5	5	2	3

НАУКА И ИННОВАЦИИ

	2012	2013	2014	2015	2016
философские	1	5	2	-	4
культурология	4	1	4	2	1
документальная информация	2	3	2	1	1
психологические	16	13	6	6	7
экономические	54	42	23	32	16
педагогические	30	33	18	21	21
социологические	9	19	8	15	9
юридические	33	33	18	29	16
медицинские	19	23	14	22	22
науки о Земле	13	9	6	6	3

Основные показатели деятельности докторантуры

	2012	2013	2014	2015	2016
Число организаций, ведущих подготовку докторантов - всего	7	9	5	6	5
в том числе:					
научно-исследовательские институты	-	2	-	-	-
образовательные организации высшего образования	7	7	5	6	5
Численность докторантов – всего, человек	26	25	11	8	2
в том числе:					
в научно-исследовательских институтах	-	1	-	-	-
в образовательных организациях высшего образования	26	24	11	8	2
Прием в докторантуру - всего, человек	6	9	-	2	1
в том числе:					
научно-исследовательских институтов	-	1	-	-	-
образовательных организаций высшего образования	6	8	-	2	1
Выпуск из докторантуры - всего, человек	10	9	9	5	5
в том числе образовательных организаций высшего образования	10	9	9	5	5
Из него с защитой диссертации - всего, человек	2	1	-	-	-

НАУКА И ИННОВАЦИИ

	2012	2013	2014	2015	2016
в том числе из докторантуры образовательных организаций высшего образования	2	1	-	-	-

ФИНАНСИРОВАНИЕ НАУКИ**Внутренние затраты на исследования и разработки
по источникам финансирования
(миллионов рублей)**

	2012	2013	2014	2015	2016
Внутренние затраты - всего	1326,4	1413,4	1397,5	1956,1	2488,5
в том числе по источникам финансирования:					
средства бюджета ¹	953,0	997,8	1036,2	995,9	982,4
собственные средства научных организаций	227,5	286,3	232,7	808,9	1370,2
средства внебюджетных фондов	3,4	1,4	3,2	1,0	16,3
средства организаций предпринимательского сектора	132,7	120,5	106,7	132,0	99,9
средства иностранных источников	9,8	5,7	12,4	8,3	6,6
прочие средства	-	1,7	6,3	10,0	13,1

¹ Включая бюджетные ассигнования на содержание образовательных организаций высшего образования и средства организаций государственного сектора.

**Внутренние затраты на исследования и разработки по видам затрат
(миллионов рублей)**

	2012	2013	2014	2015	2016
Внутренние текущие затраты	1311,9	1228,3	1378,6	1926,0	2441,4
Капитальные затраты	14,6	185,1	18,9	30,1	47,1

НАУКА И ИННОВАЦИИ

Внутренние текущие затраты на исследования и разработки по видам работ (миллионов рублей)

	2012	2013	2014	2015	2016
Фундаментальные исследования	647,7	713,4	775,2	706,9	715,4
Прикладные исследования	490,5	212,0	355,0	976,0	1571,1
Разработки	173,7	302,9	248,4	243,1	154,9

ИННОВАЦИИ

Инновационная активность организаций (в процентах)

	2012	2013	2014	2015	2016
Удельный вес организаций, осуществлявших:					
технологические инновации, в общем числе обследованных организаций	12,5	10,2	10,2	9,0	7,6
процессные инновации, в общем числе обследованных организаций	7,5	6,3	7,1	6,0	5,0
продуктовые инновации, в общем числе обследованных организаций	5,7	4,6	4,1	4,0	3,8
организационные инновации, в общем числе обследованных организаций	3,6	3,3	2,7	3,0	2,9
маркетинговые инновации, в общем числе обследованных организаций	1,8	2,0	0,7	1,3	1,5

Затраты на технологические инновации организаций по источникам финансирования (в фактически действовавших ценах, миллионов рублей)

	2012	2013	2014	2015	2015
Затраты на технологические инновации – всего	4490,6	6878,8	6523,8	7587,3	10615,2
в том числе:					
собственные средства организации	2286,3	2893,8	3552,5	5858,9	8713,0
бюджетные средства	129,7	1918,5	2566,3	1716,1	1886,6
внебюджетные фонды	-	7,8	-	-	-
прочие средства	2074,6	2058,7	405,0	12,3	15,6

МЕТОДОЛОГИЧЕСКИЕ ПОЯСНЕНИЯ

Статистические данные охватывают организации, выполнявшие научные исследования и разработки.

Указанные организации классифицируются по следующим секторам деятельности: государственный, предпринимательский, высшего образования, некоммерческих организаций.

В состав **государственного сектора** входят: организации министерств и ведомств, обеспечивающие управление государством и удовлетворение потребностей общества в целом; некоммерческие организации, полностью или в основном финансируемые и контролируемые правительством.

Предпринимательский сектор включает: все организации, чья основная деятельность связана с производством продукции или услуг в целях продажи, в том числе находящиеся в собственности государства; частные некоммерческие организации, обслуживающие вышеназванные организации.

В состав **сектор высшего образования** входят: образовательные организации высшего образования, независимо от источников финансирования и правового статуса, а также находящиеся под их контролем либо ассоциированные с ними научно-исследовательские институты, экспериментальные станции, клиники.

Сектор **некоммерческих организаций** состоит из частных организаций, не ставящих своей целью получение прибыли (профессиональные общества, общественные организации, фонды и т.д.), и частных индивидуальных организаций.

Персонал, занятый исследованиями и разработками – совокупность лиц, чья творческая деятельность, осуществляемая на систематической основе, направлена на увеличение и поиск новых областей применения знаний, а также занятых оказанием прямых услуг, связанных с выполнением исследований и разработок. В статистике персонал, занятый исследованиями и разработками, учитывается как списочный состав работников организаций (соответствующих подразделений образовательных организаций высшего профессионального образования, промышленных организаций и др.), выполняющих исследования и разработки, по состоянию на конец года.

В составе персонала, занятого исследованиями и разработками, выделяются четыре категории: исследователи, техники, вспомогательный и прочий персонал.

Исследователи – работники, профессионально занимающиеся исследованиями и разработками и непосредственно осуществляющие создание новых знаний, продуктов, методов и систем, а также управление указанными видами деятельности. Исследователи обычно имеют законченное высшее профессиональное образование.

Техники – работники, участвующие в исследованиях и разработках и выполняющие технические функции, как правило, под руководством исследователей.

Вспомогательный персонал – работники, выполняющие вспомогательные функции, связанные с проведением исследований и разработок: работники

планово-экономических, финансовых подразделений, патентных служб, подразделений научно-технической информации, научно-технических библиотек; рабочие, осуществляющие монтаж, наладку, обслуживание и ремонт научного оборудования и приборов; рабочие опытных (экспериментальных) производств; лаборанты, не имеющие высшего и среднего профессионального образования.

Прочий персонал – работники по хозяйственному обслуживанию, а также выполняющие функции общего характера, связанные с деятельностью организации в целом (работники бухгалтерии, кадровой службы, канцелярии, подразделений материально-технического обеспечения и т.п.).

Аспирантура – подготовка кадров высшей квалификации по программам научно-педагогических кадров в образовательных организациях высшего образования, организациях дополнительного профессионального образования и научных организациях.

К освоению программ подготовки научно-педагогических кадров в аспирантуре допускаются лица, имеющие образование не ниже высшего (специалитет или магистратура) (п. 4 ст. 69 Федерального закона от 29.12.2012 №273-ФЗ «Об образовании в Российской Федерации»).

Подготовка аспирантов осуществляется по направлениям подготовки высшего образования, отраслям наук и специальностям, утвержденным Министерством образования и науки Российской Федерации.

Докторантура - форма подготовки научных кадров. В докторантуру принимаются лица, имеющие ученую степень кандидата наук.

Внутренние текущие затраты на исследования и разработки группируются по видам работ (фундаментальные исследования, прикладные исследования, разработки).

Фундаментальные исследования - экспериментальные или теоретические исследования, направленные на получение новых знаний без какой-либо конкретной цели, связанной с использованием этих знаний. Их результат - гипотезы, теории, методы и т.п. Фундаментальные исследования могут завершаться рекомендациями о проведении прикладных исследований для выявления возможностей практического использования полученных научных результатов, научными публикациями и т.п.

Прикладные исследования - оригинальные работы, направленные на получение новых знаний с целью решения конкретных практических задач. Прикладные исследования определяют возможные пути использования результатов фундаментальных исследований, новые методы решения ранее сформулированных проблем.

Разработки - систематические работы, которые основаны на существующих знаниях, полученных в результате исследований и (или) практического опыта, и направлены на создание новых материалов, продуктов, процессов, устройств, услуг, систем или методов. Эти работы могут также предполагать значительное усовершенствование уже имеющихся объектов.

Текущие затраты – затраты на оплату труда, страховые взносы в Пенсионный фонд Российской Федерации, Фонд социального страхования Российской Федерации (ФСС), Федеральный фонд обязательного медицинского страхования (ФФОМС); затраты на приобретение оборудования за счет себестоимости работ, другие материальные затраты (стоимость приобретаемых со сто-

роны сырья, материалов, комплектующих изделий, полуфабрикатов, топлива, энергии, работ и услуг производственного характера и др.), прочие текущие затраты.

Капитальные затраты – затраты на приобретение земельных участков, строительство или покупку зданий, приобретение оборудования, включаемого в состав основных фондов, и пр.

Инновационная деятельность - вид деятельности, связанный с трансформацией идей (обычно результатов научных исследований и разработок, либо иных научно-технических достижений) в технологически новые или усовершенствованные продукты или услуги, внедренные на рынке, в новые или усовершенствованные технологические процессы или способы производства (передачи) услуг, использованные в практической деятельности. Инновационная деятельность предполагает целый комплекс научных, технологических, организационных, финансовых и коммерческих мероприятий, и именно в совокупности они приводят к инновациям.

Инновационные товары, работы, услуги включают товары, работы, услуги, подвергавшиеся в течение последних трех лет разной степени технологическим изменениям.

Технологические инновации – конечный результат инновационной деятельности, получивший воплощение в виде нового либо усовершенствованного продукта или услуги, внедренных на рынке, нового либо усовершенствованного процесса или способа производства (передачи) услуг, используемых в практической деятельности.

Затраты на технологические инновации – выраженные в денежной форме фактические расходы, связанные с осуществлением различных видов инновационной деятельности, выполняемой в масштабе организации (отрасли, региона, страны). В составе затрат на технологические инновации учитываются текущие и капитальные затраты.

Продуктовые инновации включают в себя разработку и внедрение в производство технологически новых и значительно технологически усовершенствованных продуктов.

Процессные инновации включают в себя разработку и внедрение технологически новых или технологически значительно усовершенствованных производственных методов, включая методы передачи продуктов (производственные методы материально-технического снабжения, поставки товаров и услуг, а также во вспомогательных видах деятельности).

Маркетинговые инновации - реализация новых или значительно улучшенных маркетинговых методов, охватывающих существенные изменения в дизайне и упаковке продуктов; использование новых методов продаж и презентации продуктов (услуг), их представления и продвижения на рынки сбыта; формирование новых ценовых стратегий.

Организационные инновации – реализация нового метода в ведении бизнеса, организации рабочих мест или организации внешних связей.

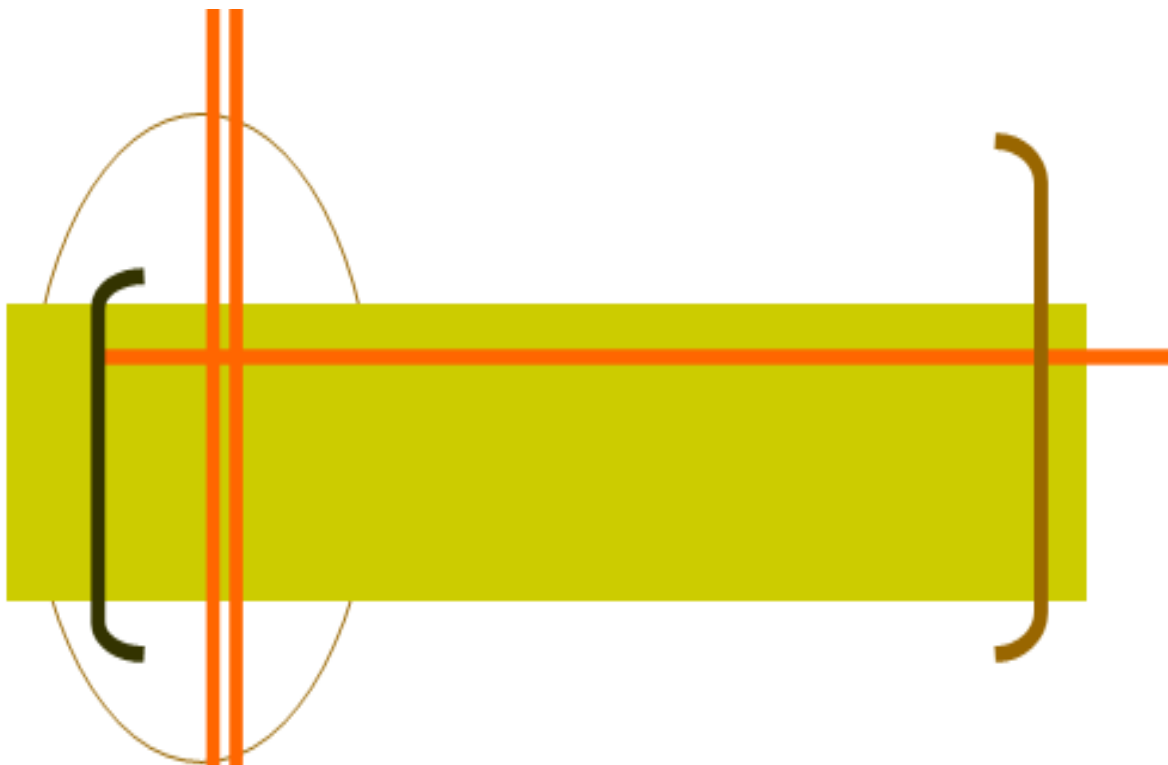

ФИНАНСЫ



ДЕЯТЕЛЬНОСТЬ СТРАХОВЩИКОВ

	2012	2013	2014	2015	2016
Число учтенных страховщиков	8	7	6	5	5
Число филиалов страховщиков	80	80	83	88	90
Уставный капитал страховых организаций, млн. руб.	1210,8	1080,8	899,8	812,8	1015,8
Число заключенных договоров страхования, тыс.	2062,6	2011,9	2269,7	1453,4	1174,9
из них договоры добровольного страхования	2046,4	1982,9	2218,2	1384,4	1082,4
Страховые премии (взносы), млн. руб.	1577,8	3155,0	8118,9	2528,4	2109,8
из них по договорам добровольного страхования	1541,7	3081,1	7964,9	2206,9	1583,6
из них по договорам, заключенным с физическими лицами	1061,5	2688,7	7692,1	1957,7	1275,2
Выплаты по договорам страхования, млн. руб.	386,5	588,3	982,1	802,9	1191,2
из них по договорам добровольного страхования	373,7	561,8	934,8	660,3	884,9
из них по договорам, заключенным с физическими лицами	277,3	423,0	849,8	554,5	496,4
Сальдированный финансовый результат (прибыль минус убыток), млн. руб.	200,5	463,3	1034,9	1101,8	1054,2
Дебиторская задолженность на конец года, млн. руб.	335,0	459,6	420,1	1383,0	1505,5
Кредиторская задолженность на конец года, млн. руб.	118,9	212,4	304,1	208,7	110,4

ФИНАНСЫ

ФИНАНСОВЫЕ РЕЗУЛЬТАТЫ И ЭФФЕКТИВНОСТЬ ДЕЯТЕЛЬНОСТИ

(по данным бухгалтерской отчетности,
без субъектов малого предпринимательства)

Сальдированный финансовый результат (прибыль минус убыток) деятельности организаций по видам экономической деятельности (в фактически действовавших ценах, миллионов рублей)

	2012	2013	2014	2015	2016
Всего	20087,8	5231,3	-9384,7	-18765,3	65804,9
из них по видам экономической деятельности:					
сельское хозяйство, охота и лесное хозяйство	-845,3	-1720,0	-1769,0	-1304,3	3162,9
рыболовство, рыбоводство	235,6	718,1	-1978,3	4306,0	7113,1
добыча полезных ископаемых	11976,2	4924,8	-8745,1	-4008,0	19530,4
обрабатывающие производства	-7476,6	-3815,4	-31090,3	2853,5	17884,5
производство и распределение электроэнергии, газа и воды	-1886,1	-380,3	-1932,2	-8992,1	-4019,5
строительство	209,4	-1031,0	-2681,5	-13081,3	-2098,4
оптовая и розничная торговля; ремонт автотранспортных средств, мотоциклов, бытовых изделий и предметов личного пользования	5227,5	3264,9	1768,2	4099,6	6336,5
гостиницы и рестораны	53,9	86,2	274,0	290,9	283,8
транспорт и связь	8375,8	10597,4	31704,5	2505,7	14144,5
финансовая деятельность	124,0	137,9	216,2	100,0	250,7
операции с недвижимым имуществом, аренда и предоставление услуг	4058,8	-7634,9	4744,8	-5549,0	3154,7
образование	0,1	-0,8	1,9	11,2	-2,7
здравоохранение и предоставление социальных услуг	4,0	30,2	-7,3	3,5	22,3
предоставление прочих коммунальных, социальных и персональных услуг	30,5	54,2	109,4	-1,0	42,2

**Удельный вес убыточных организаций
по видам экономической деятельности
(в процентах от общего числа организаций)**

	2012	2013	2014	2015	2016
Всего	29,0	33,4	41,2	40,4	33,5
из них по видам экономической деятельности:					
сельское хозяйство, охота и лесное хозяйство	53,2	64,4	51,3	32,4	41,2
рыболовство, рыбоводство	38,5	33,3	53,8	-	-
добыча полезных ископаемых	38,9	54,2	58,3	52,2	31,8
обрабатывающие производства	38,3	44,9	39,7	43,1	37,5
производство и распределение электроэнергии, газа и воды	41,5	45,5	60,8	65,5	40,7
строительство	27,5	29,2	42,9	36,8	36,0
оптовая и розничная торговля; ремонт автотранспортных средств, мотоциклов, бытовых изделий и предметов личного пользования	11,1	16,8	25,0	20,9	20,7
гостиницы и рестораны	23,1	15,4	25,0	10,0	30,0
транспорт и связь	27,1	41,8	60,3	46,9	36,7
финансовая деятельность	40,0	20,0	42,9	54,5	50,0
операции с недвижимым имуществом, аренда и предоставление услуг	21,7	26,9	39,1	53,0	41,8
образование	-	42,9	33,3	33,3	25,0
здравоохранение и предоставление социальных услуг	33,3	33,3	50,0	60,0	33,3
предоставление прочих коммунальных, социальных и персональных услуг	29,4	21,1	30,0	25,9	20,0

ФИНАНСЫ

Сумма убытка по видам экономической деятельности (миллионов рублей)

	2012	2013	2014	2015	2016
Всего	20666,8	26001,2	69502,4	76181,8	24403,3
из них по видам экономической деятельности:					
сельское хозяйство, охота и лесное хозяйство	1491,2	2427,3	2582,6	2223,7	931,5
рыболовство, рыбоводство	156,1	161,0	2571,7	-	-
добыча полезных ископаемых	501,7	1777,4	14665,2	16282,1	115,3
обрабатывающие производства	13910,8	7307,8	36097,7	21627,5	13589,0
производство и распределение электроэнергии, газа и воды	2545,1	812,6	2333,0	9238,0	4388,5
строительство	1127,6	2456,2	3598,4	14058,1	2894,7
оптовая и розничная торговля; ремонт автотранспортных средств, мотоциклов, бытовых изделий и предметов личного пользования	142,1	253,0	2942,9	897,1	230,1
гостиницы и рестораны	8,8	15,3	45,2	0,2	18,2
транспорт и связь	442,4	723,2	3160,0	4901,7	1367,2
финансовая деятельность	62,3	8,9	18,1	98,0	18,8
операции с недвижимым имуществом, аренда и предоставление услуг	265,1	10000,7	1451,4	6784,3	827,6
образование	-	2,3	1,4	0,5	2,8
здравоохранение и предоставление социальных услуг	0,6	5,8	22,1	17,3	8,8
предоставление прочих коммунальных, социальных и персональных услуг	13,0	49,7	12,7	53,3	10,8

ФИНАНСЫ

Рентабельность проданных товаров, продукции (работ, услуг) и активов организаций по видам экономической деятельности (в процентах)

	2012	2013	2014	2015	2016
Рентабельность проданных товаров, продукции (работ, услуг)					
Всего в экономике	7,1	6,3	10,2	6,3	8,0
из них по видам экономической деятельности:					
сельское хозяйство, охота и лесное хозяйство	-3,7	-8,8	-3,4	4,8	3,4
рыболовство, рыбоводство	0,4	8,1	24,1	83,5	89,1
добыча полезных ископаемых	48,9	21,4	11,5	22,9	27,8
обрабатывающие производства	6,7	9,0	12,9	19,7	14,0
производство и распределение электроэнергии, газа и воды	0,7	2,8	0,4	-4,8	-2,1
строительство	3,9	1,5	-0,9	-7,1	8,8
оптовая и розничная торговля; ремонт автотранспортных средств, мотоциклов, бытовых изделий и предметов личного пользования	3,4	2,6	2,6	2,9	3,3
гостиницы и рестораны	5,7	9,4	11,8	10,0	9,7
транспорт и связь	9,4	26,9	74,9	15,1	20,4
финансовая деятельность	16,0	20,9	20,1	20,0	19,9
операции с недвижимым имуществом, аренда и предоставление услуг	20,2	0,2	2,5	-5,7	5,3
образование	-0,3	-1,5	1,6	5,7	-12,6
здравоохранение и предоставление социальных услуг	4,7	7,9	-0,1	-0,2	1,7
предоставление прочих коммунальных, социальных и персональных услуг	-3,1	4,8	-2,3	-4,1	-1,2

Рентабельность активов

Всего в экономике	1,8	0,4	-0,7	-1,2	4,1
из них по видам экономической деятельности:					
сельское хозяйство, охота и лесное хозяйство	-2,2	-4,4	-4,2	-2,5	5,5
рыболовство, рыбоводство	5,7	13,2	-27,4	32,7	25,8

ФИНАНСЫ

	2012	2013	2014	2015	2016
добыча полезных ископаемых	12,7	4,5	-7,0	-3,0	4,8
обрабатывающие производст- ва	-3,3	-1,9	-13,7	0,8	4,6
производство и распределение электроэнергии, газа и воды	-1,9	-0,4	-1,7	-8,1	-3,5
строительство	0,2	-0,7	-1,7	-7,4	-1,2
оптовая и розничная торговля; ремонт автотранспортных средств, мотоциклов, бытовых изделий и предметов личного пользования	9,8	5,8	2,4	6,1	8,5
гостиницы и рестораны	9,9	15,9	29,5	21,6	21,5
транспорт и связь	1,9	2,5	6,1	0,5	2,9
финансовая деятельность	1,4	1,9	2,0	0,8	2,1
операции с недвижимым иму- ществом, аренда и предостав- ление услуг	12,1	-10,6	6,4	-6,5	2,7
образование	0,0	-0,4	7,2	28,3	-12,9
здравоохранение и предостав- ление социальных услуг	3,6	3,7	-0,8	0,4	1,1
предоставление прочих ком- мунальных, социальных и пер- сональных услуг	1,2	1,8	3,6	0,0	1,1

ФИНАНСЫ

СОСТОЯНИЕ ВЗАИМОРАСЧЕТОВ В ОРГАНИЗАЦИЯХ ПО ВИДАМ ЭКОНОМИЧЕСКОЙ ДЕЯТЕЛЬНОСТИ

Суммарная задолженность организаций по видам экономической деятельности (на конец года, миллионов рублей)

	Суммарная задолженность		из нее задолженность по полученным займам и кредитам	
	2015	2016	2015	2016
Всего	1126175,1	1084362,1	709397,7	689254,7
из нее по видам экономической деятельности:				
сельское хозяйство, охота и лесное хозяйство	50788,0	52700,7	38984,2	35886,9
рыболовство, рыбоводство	14608,6	11104,3	11445,4	8589,2
добыча полезных ископаемых	92280,1	83311,5	67225,9	66935,7
обрабатывающие производства	380734,8	395302,2	252299,0	287624,7
производство и распределение электроэнергии, газа и воды	58976,3	62104,1	42567,7	46440,4
строительство	173098,1	173047,0	15438,9	17825,8
оптовая и розничная торговля; ремонт автотранспортных средств, мотоциклов, бытовых изделий и предметов личного пользования	48847,5	56060,7	19564,5	20716,3
гостиницы и рестораны	1003,1	1040,2	170,4	238,5
транспорт и связь	271187,9	197110,6	235252,4	178546,8
финансовая деятельность	...*	...*	...*	...*
операции с недвижимым имуществом, аренда и предоставление услуг	28751,1	46080,5	23254,4	22895,0
образование	16,3	8,3	1,1	0,4
здравоохранение и предоставление социальных услуг	...*	...*	...*	-
предоставление прочих коммунальных, социальных и персональных услуг	221,0	253,5	1,2	2,1

* Данные не публикуются в целях обеспечения конфиденциальности первичных статистических данных, полученных от организаций, в соответствии с Федеральным законом от 29.11.2007 №282-ФЗ «Об официальном статистическом учете и системе государственной статистики в Российской Федерации» (ст. 4, п.5; ст. 9, п.1).

ФИНАНСЫ

Просроченная суммарная задолженность организаций по видам экономической деятельности (на конец года, миллионов рублей)

	Просроченная задолженность		из нее задолженность по полученным займам и кредитам	
	2015	2016	2015	2016
Всего	22671,6	19739,3	5788,6	4421,0
из нее по видам экономической деятельности:				
сельское хозяйство, охота и лесное хозяйство	443,8	468,5	5,7	5,7
рыболовство, рыбоводство	17,8	-	-	-
добыча полезных ископаемых	496,2	1483,2	328,0	380,8
обрабатывающие производства	6391,9	3833,1	943,2	446,8
производство и распределение электроэнергии, газа и воды	1888,6	2247,4	40,3	34,1
строительство	6261,8	5897,3	-	-
оптовая и розничная торговля; ремонт автотранспортных средств, мотоциклов, бытовых изделий и предметов личного пользования	795,0	175,5	204,6	0,4
гостиницы и рестораны	-	188,6	-	-
транспорт и связь	6071,3	5039,7	4266,8	3549,5
операции с недвижимым имуществом, аренда и предоставление услуг	295,9	405,0	-	3,8
предоставление прочих коммунальных, социальных и персональных услуг	9,2	1,0	-	-

Кредиторская задолженность организаций по видам экономической деятельности (на конец года, миллионов рублей)

	Кредиторская задолженность		из нее поставщикам и подрядчикам	
	2015	2016	2015	2016
Всего	416777,4	395107,4	88442,9	93244,1
из нее по видам экономической деятельности:				

ФИНАНСЫ

	Кредиторская задолженность		из нее поставщикам и подрядчикам	
сельское хозяйство, охота и лесное хозяйство	11803,8	16813,8	5249,2	5526,3
рыболовство, рыбоводство	3163,2	2515,1	2419,2	1360,0
добыча полезных ископаемых	25054,2	16375,9	7438,6	10032,9
обрабатывающие производства	128435,8	107677,5	12644,2	12554,3
производство и распределение электроэнергии, газа и воды	16408,6	15663,6	9899,5	7414,7
строительство	157659,2	155221,2	17221,8	15782,7
оптовая и розничная торговля; ремонт автотранспортных средств, мотоциклов, бытовых изделий и предметов личного пользования	29283,0	35344,4	22289,6	26764,6
гостиницы и рестораны	832,7	801,7	605,8	545,8
транспорт и связь	35935,5	18563,8	7336,8	6704,5
финансовая деятельность	...*	...*	...*	...*
операции с недвижимым имуществом, аренда и предоставление услуг	5496,7	23185,5	3148,9	6273,7
образование	15,2	7,9	5,7	2,4
здравоохранение и предоставление социальных услуг	...*	...*	...*	...*
предоставление прочих коммунальных, социальных и персональных услуг	219,8	251,5	106,6	133,6

* Данные не публикуются в целях обеспечения конфиденциальности первичных статистических данных, полученных от организаций, в соответствии с Федеральным законом от 29.11.2007 №282-ФЗ «Об официальном статистическом учете и системе государственной статистики в Российской Федерации» (ст. 4, п.5; ст. 9, п.1).

Просроченная кредиторская задолженность организаций по видам экономической деятельности (на конец года, миллионов рублей)

	Просроченная кредиторская задолженность		из нее просроченная задолженность поставщикам и подрядчикам	
	2015	2016	2015	2016
Всего	16883,0	15318,3	6325,6	6995,9
из нее по видам экономической деятельности:				
сельское хозяйство, охота и лесное хозяйство	438,1	462,8	130,4	178,7

ФИНАНСЫ

	Просроченная кредиторская задолженность		из нее просроченная задолженность поставщикам и подрядчикам	
рыболовство, рыбоводство	17,8	-	17,8	-
добыча полезных ископаемых	168,2	1102,5	45,6	853,2
обрабатывающие производства	5448,7	3386,3	2235,1	1397,4
производство и распределение электроэнергии, газа и воды	1848,3	2213,3	848,8	1293,1
строительство	6261,8	5897,3	2188,9	2351,9
оптовая и розничная торговля; ремонт автотранспортных средств, мотоциклов, бытовых изделий и предметов личного пользования	590,4	175,1	183,6	127,3
гостиницы и рестораны	-	188,6	-	179,6
транспорт и связь	1804,5	1490,2	569,5	455,4
операции с недвижимым имуществом, аренда и предоставление услуг	295,9	401,2	97,0	158,3
предоставление прочих коммунальных, социальных и персональных услуг	9,2	1,0	8,9	1,0

Дебиторская задолженность организаций по видам экономической деятельности (на конец года, миллионов рублей)

	Дебиторская задолженность		из нее задолженность покупателей и заказчиков	
	2015	2016	2015	2016
Всего	278836,9	357185,1	92963,4	99136,4
из нее по видам экономической деятельности:				
сельское хозяйство, охота и лесное хозяйство	22565,1	26518,3	8629,3	9077,7
рыболовство, рыбоводство	7867,7	7145,9	5644,2	4635,6
добыча полезных ископаемых	9159,0	10426,3	2471,3	4141,5
обрабатывающие производства	80716,7	103799,3	25438,4	26053,9
производство и распределение электроэнергии, газа и воды	15092,7	15458,0	13047,1	13334,9
строительство	83907,5	126969,3	14000,7	13692,3
оптовая и розничная торговля; ремонт автотранспортных	23820,4	28783,4	14782,2	16264,9

ФИНАНСЫ

	Дебиторская задолженность		из нее задолженность покупателей и заказчиков	
средств, мотоциклов, бытовых изделий и предметов личного пользования				
гостиницы и рестораны	707,1	786,3	618,9	644,3
транспорт и связь	14616,6	19463,8	3433,5	5139,3
финансовая деятельность	...*	...*	...*	...*
операции с недвижимым имуществом, аренда и предоставление услуг	15276,1	11891,2	4307,0	5401,3
образование	11,5	18,9	9,4	11,3
здравоохранение и предоставление социальных услуг	...*	...*	...*	...*
предоставление прочих коммунальных, социальных и персональных услуг	317,6	326,0	232,2	220,0

* Данные не публикуются в целях обеспечения конфиденциальности первичных статистических данных, полученных от организаций, в соответствии с Федеральным законом от 29.11.2007 №282-ФЗ «Об официальном статистическом учете и системе государственной статистики в Российской Федерации» (ст. 4, п.5; ст. 9, п.1).

Просроченная дебиторская задолженность организаций по видам экономической деятельности (на конец года, миллионов рублей)

	Просроченная дебиторская задолженность		из нее просроченная задолженность покупателей и заказчиков	
	2015	2016	2015	2016
Всего	13993,4	42120,4	12703,1	10845,8
из нее по видам экономической деятельности:				
сельское хозяйство, охота и лесное хозяйство	31,8	107,6	30,0	59,8
рыболовство, рыбоводство	-	2,5	-	2,5
добыча полезных ископаемых	86,9	202,8	13,7	113,4
обрабатывающие производства	1499,0	2323,8	1009,7	2160,0
производство и распределение электроэнергии, газа и воды	6016,4	6153,9	5731,2	5930,1
строительство	5580,7	31929,9	5228,7	1633,2
оптовая и розничная торговля; ремонт автотранспортных	114,2	420,8	107,9	109,1

ФИНАНСЫ

	Просроченная дебиторская задолженность		из нее просроченная задолженность покупателей и заказчиков	
средств, мотоциклов, бытовых изделий и предметов личного пользования				
транспорт и связь	182,7	282,8	124,5	184,6
операции с недвижимым имуществом, аренда и предоставление услуг	423,6	621,1	399,5	596,8
предоставление прочих коммунальных, социальных и персональных услуг	58,1	75,3	57,9	56,2

Просроченная задолженность по заработной плате работникам организаций по видам экономической деятельности в 2016 году (на конец года)

	Просроченная задолженность по заработной плате – всего, тыс. руб.	в том числе из-за отсутствия у организаций собственных средств	Численность работников, перед которыми имеется просроченная задолженность по заработной плате, человек
Всего	29955	28463	1108
из нее по видам экономической деятельности:			
производство и распределение электроэнергии, газа и воды	3598	2106	145
строительство	26357	26357	963

МЕТОДОЛОГИЧЕСКИЕ ПОЯСНЕНИЯ

Страховщики – страховые организации и общества взаимного страхования, созданные в соответствии с законодательством Российской Федерации для осуществления деятельности по страхованию, перестрахованию, взаимному страхованию и получившие лицензии на осуществление соответствующего вида страховой деятельности в соответствии с Федеральным законом от 27.11.1992 г. № 4015-1 «Об организации страхового дела в Российской Федерации».

Страховая премия (взносы) – плата за страхование, которую страхователь (выгодоприобретатель) обязан уплатить страховщику в порядке и в сроки, которые установлены договором страхования.

Выплаты по договорам страхования – денежная сумма, которая определена в порядке, установленном федеральным законом и (или) договором страхования, и выплачивается страховщиком страхователю, застрахованному лицу, выгодоприобретателю при наступлении страхового случая.

Статистика финансов организаций содержит показатели, отражающие результаты финансовой деятельности, платежеспособность, имущественное положение и состояние расчетов в организациях. Сбор данных осуществляется на основе форм государственной статистической и бухгалтерской отчетности. Данные приведены без субъектов малого предпринимательства.

Сальдированный финансовый результат (прибыль минус убыток) – конечный финансовый результат, выявленный на основании бухгалтерского учета всех хозяйственных операций организаций. Представляет сумму прибыли (убытка) от продажи товаров, продукции (работ, услуг), основных средств, иного имущества организаций и доходов от прочих операций, уменьшенных на сумму расходов по этим операциям. Прочие доходы и расходы – штрафы, пени, неустойки за нарушение условий договоров; прибыль (убыток) прошлых лет, выявленная в отчетном году, курсовые разницы и др. Данные по сальдированному финансовому результату деятельности организаций приводятся в фактически действовавших ценах, структуре и методологии соответствующих лет.

Удельный вес убыточных организаций рассчитывается как соотношение убыточных организаций и общего числа организаций соответствующего вида экономической деятельности.

Рентабельность организаций характеризует эффективность их деятельности.

Рентабельность проданных товаров, продукции (работ, услуг) рассчитывается как соотношение между величиной сальдированного финансового результата (прибыль минус убыток) от продажи товаров, продукции (работ, услуг) и себестоимостью проданных товаров, продукции (работ, услуг). В том случае, если получен убыток от продажи товаров, продукции (работ, услуг), имеет место убыточность.

Рентабельность активов - соотношение сальдированного финансового результата (прибыль минус убыток) и стоимости активов организаций. В том случае, если получен отрицательный сальдированный финансовый результат, имеет место убыточность.

Кредиторская задолженность – задолженность по расчетам с поставщиками и подрядчиками за поступившие материальные ценности, выполненные

работы и оказанные услуги, в том числе задолженность, обеспеченная векселями выданными; задолженность по расчетам с дочерними и зависимыми обществами по всем видам операций, с рабочими и служащими по оплате труда, представляющая собой начисленные, но не выплаченные суммы оплаты труда; задолженность по отчислениям на государственное социальное страхование, пенсионное обеспечение и медицинское страхование работников организации; задолженность по всем видам платежей в бюджет и внебюджетные фонды; задолженность организации по платежам по обязательному и добровольному страхованию имущества и работников организации и другим видам страхования, в которых организация является страхователем; авансы полученные, включающие сумму полученных авансов от сторонних организаций по предстоящим расчетам по заключенным договорам, а также штрафы, пени и неустойки, признанные организацией или по которым получены решения суда (арбитражного суда) или другого органа, имеющего в соответствии с законодательством Российской Федерации право на принятие решения об их взыскании и отнесенные на финансовые результаты организации, непогашенные суммы заемных средств, подлежащие погашению в соответствии с договорами.

Суммарная задолженность по обязательствам организаций включает кредиторскую задолженность, задолженность по кредитам банков и займам.

Просроченная задолженность – задолженность, не погашенная в сроки, установленные договором.

Дебиторская задолженность – задолженность по расчетам с покупателями и заказчиками за товары, работы и услуги, в том числе задолженность, обеспеченная векселями полученными; задолженность по расчетам с дочерними и зависимыми обществами; суммы уплаченных другим организациям авансов по предстоящим расчетам в соответствии с заключенными договорами; задолженность по расчетам с прочими дебиторами, включающая в себя задолженность финансовых и налоговых органов (в том числе по переплате по налогам, сборам и прочим платежам в бюджет); задолженность работников организации по предоставленным им ссудам и займам за счет средств этой организации или кредита (ссуды на индивидуальное и кооперативное жилищное строительство, приобретение и благоустройство садовых участков, беспроцентные ссуды молодым семьям на улучшение жилищных условий или обзаведение домашним хозяйством и др.); задолженность подотчетных лиц, поставщиков по недостачам товарно-материальных ценностей, обнаруженным при приемке; задолженность по государственным заказам федеральным программам за поставленные товары, работы и услуги, а также штрафы, пени и неустойки, признанные должником или по которым получены решения суда (арбитражного суда) или другого органа, имеющего в соответствии с законодательством Российской Федерации право на принятие решения об их взыскании, и отнесенные на финансовые результаты организации.

Просроченная задолженность по заработной плате работникам организаций - фактически начисленные суммы заработной платы, но не выплаченные в срок, установленный коллективным договором или договором на расчетно-кассовое обслуживание, заключенным с банком (расчетно-кассовым центром). В сумму просроченной задолженности включаются переходящие остатки задолженности, не погашенные на отчетную дату, и не включается задолженность на внутримесячные даты (аванс).

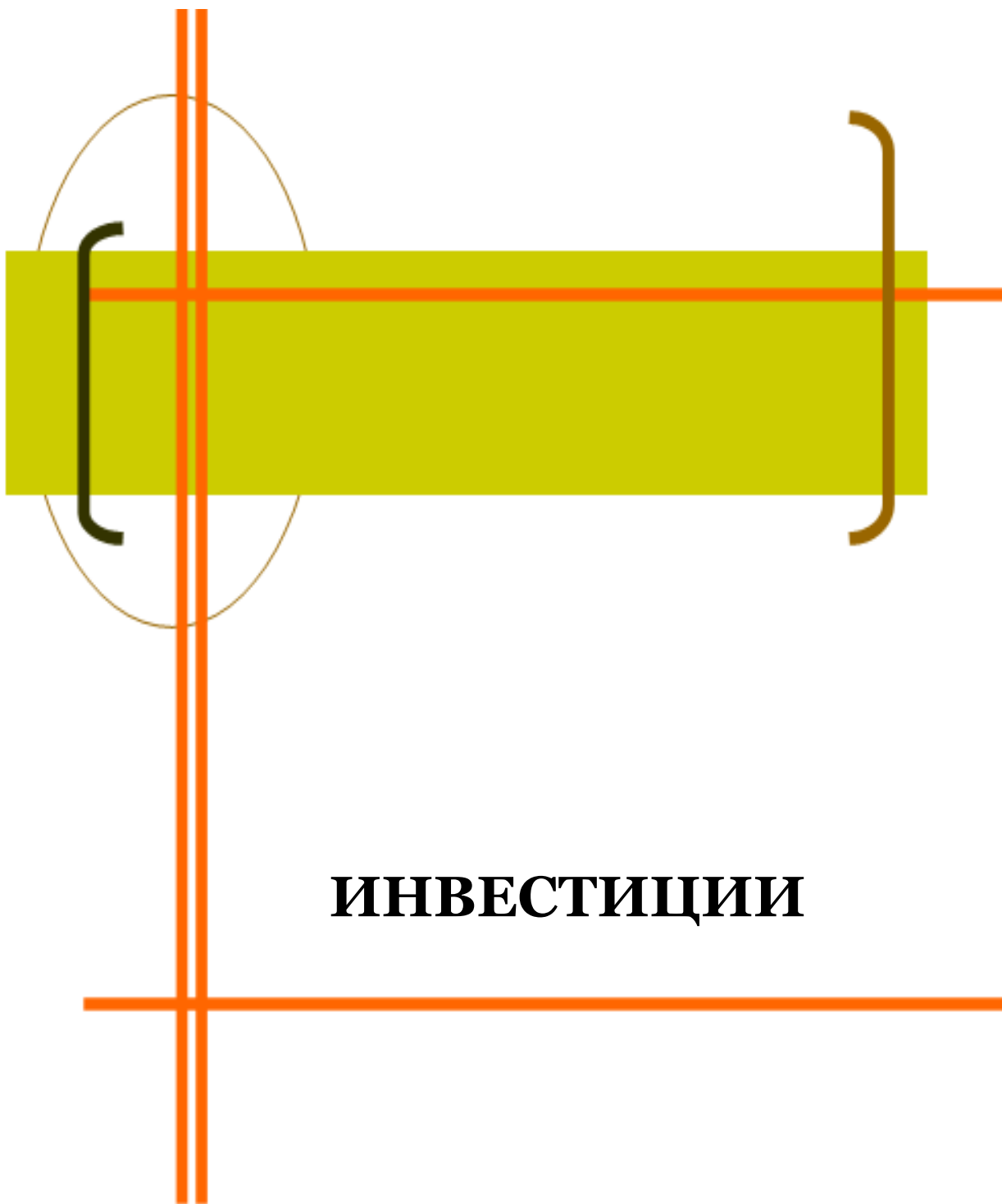

ИНВЕСТИЦИИ

ИНВЕСТИЦИИ

ИНВЕСТИЦИИ В НЕФИНАНСОВЫЕ АКТИВЫ

Инвестиции в нефинансовые активы за 2016 год
(без субъектов малого предпринимательства и объема инвестиций,
не наблюдаемых прямыми статистическими методами, в процентах к итогу)

	Млн. руб.	В процентах к итогу
Инвестиции в нефинансовые активы – всего	109798,7	100
в том числе:		
инвестиции в основной капитал	109491,9	99,7
инвестиции в произведенные нефинансовые активы	306,8	0,3

Инвестиции в основной капитал

	2012	2013	2014	2015	2016
Млн. руб.	179907,2	150077,5	128692,0	114008,1	115078,3
В процентах к предыдущему году (в сопоставимых ценах)	94,7	80,7	83,2	78,3	93,8

Структура инвестиций в основной капитал по видам основных фондов (в процентах к итогу)

	2012	2013	2014	2015	2016
Инвестиции в основной капитал - всего	100	100	100	100	100
в том числе:					
в жилища	4,9	7,4	10,7	6,8	9,0
в здания (кроме жилых) и сооружения	54,1	43,2	39,8	58,1	50,0
в машины, оборудование, транспортные средства, производственный и хозяйственный инвентарь	40,2	48,4	47,9	33,7	36,0
прочие	0,7	1,0	1,6	1,3	5,0

ИНВЕСТИЦИИ

Структура инвестиций в основной капитал по формам собственности (в процентах к итогу)

	2012	2013	2014	2015	2016
Инвестиции в основной капитал - всего	100	100	100	100	100
в том числе по формам собственности:					
российская	86,9	78,8	79,6	84,6	87,9
из нее:					
государственная	30,1	29,2	28,4	27,5	33,6
муниципальная	3,7	4,1	7,0	4,6	3,7
частная	43,1	33,3	28,3	32,7	37,6
потребительской кооперации	0,0	0,0	0,0	0,0	0,0
общественных и религиозных организаций (объединений)	0,0	0,0	0,0	0,0	0,0
собственность государственных корпораций	0,0	-	-	-	-
смешанная российская	10,0	12,2	15,9	19,8	13,0
иностранная	3,6	4,5	7,2	7,0	6,9
совместная российская и иностранная	9,5	16,7	13,2	8,4	5,2

Структура инвестиций в основной капитал по источникам финансирования

(без субъектов малого предпринимательства и объема инвестиций, не наблюдаемых прямыми статистическими методами, в процентах к итогу)

	2012	2013	2014	2015	2016
Инвестиции в основной капитал - всего	100	100	100	100	100
в том числе по источникам финансирования:					
собственные средства	29,4	36,7	35,7	50,2	50,7
привлеченные средства	70,6	63,3	64,3	49,8	49,3
из них:					
кредиты банков	6,0	8,1	13,3	7,1	5,8
заемные средства других организаций	7,8	16,9	10,2	2,8	2,5
бюджетные средства	14,3	21,3	20,9	18,2	21,6
в том числе:					
федерального бюджета	9,4	15,6	13,3	12,5	16,5

ИНВЕСТИЦИИ

	2012	2013	2014	2015	2016
бюджетов субъектов федерации	3,9	4,0	5,0	4,0	4,0
местных бюджетов	1,0	1,7	2,6	1,7	1,1
средства внебюджетных фондов	0,1	0,1	0,1	0,2	0,2
прочие	42,4	16,9	19,8	21,5	19,2

Инвестиции в основной капитал по видам экономической деятельности (в фактически действовавших ценах, миллионов рублей)

	2012	2013	2014	2015	2016
Инвестиции в основной капитал - всего	179907,2	150077,5	128692,0	114008,1	115078,3
в том числе по видам экономической деятельности:					
сельское хозяйство, охота и лесное хозяйство	1780,0	1875,3	2183,3	2714,3	2641,2
рыболовство и рыбоводство	302,9	183,9	151,0	623,0	1249,1
добыча полезных ископаемых	11257,7	14446,8	12088,5	9130,2	10117,7
обрабатывающие производства	28272,9	40235,1	33048,6	26491,0	12861,8
производство и распределение электроэнергии, газа и воды	14056,4	8018,8	6561,7	11242,2	12666,8
строительство	5217,2	4499,9	3982,4	3895,6	1912,9
оптовая и розничная торговля, ремонт автотранспортных средств, бытовых приборов и предметов личного пользования	2300,3	2545,4	1086,2	1940,0	2287,4
гостиницы и рестораны	77,1	91,1	405,1	333,3	225,1
транспорт и связь	77686,7	39423,0	37393,2	36074,3	50521,4
финансовая деятельность	4323,9	3330,1	2472,2	1267,8	848,1
операции с недвижимым имуществом, аренда и предоставление услуг	16823,4	16410,4	17632,1	13290,3	7630,1
государственное управление и обеспечение военной безопасности; обязательное социальное обеспечение	8745,5	7410,4	4686,5	2666,8	6432,3
образование	2309,4	2054,0	3129,2	1606,3	2254,3
здравоохранение и предоставление социальных услуг	4930,8	2076,2	2615,1	1555,6	1768,8

ИНВЕСТИЦИИ

	2012	2013	2014	2015	2016
предоставление прочих коммунальных, социальных и персональных услуг	1823,0	2486,9	1256,9	1177,4	1661,3

Структура инвестиций в основной капитал по видам экономической деятельности (в процентах к итогу)

	2012	2013	2014	2015	2016
Инвестиции в основной капитал - всего	100	100	100	100	100
в том числе по видам экономической деятельности:					
сельское хозяйство, охота и лесное хозяйство	1,0	1,3	1,7	2,4	2,3
рыболовство и рыбоводство	0,2	0,1	0,1	0,5	1,1
добыча полезных ископаемых	6,3	10,5	9,4	8,0	8,8
обрабатывающие производства	15,7	29,3	25,7	23,2	11,2
производство и распределение электроэнергии, газа и воды	7,8	5,9	5,1	9,9	11,0
строительство	2,9	3,1	3,1	3,4	1,7
оптовая и розничная торговля, ремонт автотранспортных средств, бытовых приборов и предметов личного пользования	1,3	1,7	0,8	1,7	2,0
гостиницы и рестораны	0,0	0,1	0,3	0,3	0,2
транспорт и связь	43,2	24,3	29,1	31,6	43,9
финансовая деятельность	2,4	2,1	1,9	1,1	0,7
операции с недвижимым имуществом, аренда и предоставление услуг	9,3	11,6	13,7	11,7	6,6
государственное управление и обеспечение военной безопасности; обязательное социальное обеспечение	4,9	5,4	3,6	2,3	5,6
образование	1,3	1,4	2,4	1,4	2,0
здравоохранение и предоставление социальных услуг	2,7	1,4	2,0	1,4	1,5
предоставление прочих коммунальных, социальных и персональных услуг	1,0	1,7	1,0	1,0	1,4

ИНВЕСТИЦИИ

ФИНАНСОВЫЕ ВЛОЖЕНИЯ

Финансовые вложения организаций по основным видам экономической деятельности (миллионов рублей)

	Всего	В том числе	
		долгосрочные	краткосрочные
2015			
Финансовые вложения - всего	390199,7	118680,9	271518,8
в том числе по видам экономической деятельности:			
сельское хозяйство, охота и лесное хозяйство	1379,3	494,7	884,6
рыболовство, рыбоводство	3342,1	1101,2	2240,9
добыча полезных ископаемых	24538,5	8866,2	15672,3
обрабатывающие производства	101629,7	100251,8	1377,9
производство и распределение электроэнергии, газа и воды	7481,0	4549,0	2932,0
строительство	8034,6	202,0	7832,6
оптовая и розничная торговля, ремонт автотранспортных средств, бытовых изделий и предметов личного пользования	22198,9	1691,6	20507,3
гостиницы и рестораны	-	-	-
транспорт и связь	208700,3	957,4	207742,9
финансовая деятельность	2114,0	-	2114,0
операции с недвижимым имуществом, аренда и предоставление услуг	10624,1	458,9	10165,2
предоставление прочих коммунальных, социальных и персональных услуг	157,2	108,1	49,1
2016			
Финансовые вложения - всего	235649,8	7729,0	227920,8
в том числе по видам экономической деятельности:			
сельское хозяйство, охота и лесное хозяйство	1052,3	688,9	363,4
рыболовство, рыбоводство	3070,7	21,1	3049,6
добыча полезных ископаемых	16074,8	4585,3	11489,5
обрабатывающие производства	16796,2	21,4	16774,8

ИНВЕСТИЦИИ

	Всего	в том числе	
		долгосрочные	краткосрочные
производство и распределение электроэнергии, газа и воды	7083,3	3,5	7079,8
строительство	4969,5	175,7	4793,8
оптовая и розничная торговля, ремонт автотранспортных средств, бытовых изделий и предметов личного пользования	19932,5	159,4	19773,1
гостиницы и рестораны	0,6	-	0,6
транспорт и связь	137222,8	527,0	136695,8
финансовая деятельность	3727,5	491,0	3236,5
операции с недвижимым имуществом, аренда и предоставление услуг	25259,6	943,3	24316,3
здравоохранение и предоставление социальных услуг	21,6	-	21,6
предоставление прочих коммунальных, социальных и персональных услуг	438,4	112,4	326,0

МЕТОДОЛОГИЧЕСКИЕ ПОЯСНЕНИЯ

Инвестиции в нефинансовые активы включают в себя следующие элементы: инвестиции в основной капитал, инвестиции в непроизведенные нефинансовые активы.

Инвестиции в непроизведенные нефинансовые активы – затраты на приобретение юридическими лицами в собственность земельных участков, объектов природопользования, контрактов, договоров аренды, лицензий (включая права пользования природными объектами), деловой репутации («гудвила») и деловых связей (маркетинговых активов).

Инвестиции в основной капитал – совокупность затрат, направленных на строительство, реконструкцию (включая расширение и модернизацию) объектов, которые приводят к увеличению их первоначальной стоимости, приобретение машин, оборудования, транспортных средств, производственного и хозяйственного инвентаря, на формирование рабочего, продуктивного и племенного стада, насаждение и выращивание многолетних культур. Начиная с 2001 г. инвестиции в основной капитал учитываются без налога на добавленную стоимость.

Начиная с 2013 года, в соответствии с методологией системы национальных счетов (СНС), в инвестиции в основной капитал включены инвестиции в объекты интеллектуальной собственности: произведения науки, литературы и искусства; программное обеспечение и базы данных для ЭВМ, изобретения, полезные модели, промышленные образцы, селекционные достижения, произведенные нематериальные поисковые затраты, затраты на научно-

исследовательские, опытно-конструкторские и технологические работы и т.д.

Индекс физического объема инвестиций в основной капитал рассчитан в сопоставимых ценах. В качестве сопоставимых цен приняты среднегодовые цены предыдущего года.

Инвестиции в жилища – расходы на строительство жилых зданий, т.е. зданий, предназначенных для невременного проживания людей: жилые дома, входящие в жилищный фонд (общего назначения, общежития, спальные корпуса школ-интернатов, учреждения для детей-сирот и детей, оставшихся без попечения родителей, приютов для престарелых и инвалидов), жилые здания (помещения), не входящие в жилищный фонд.

Инвестиции в здания (кроме жилых) и сооружения – расходы на строительство зданий и сооружений, которые складываются из выполненных строительных работ и приходящихся на них прочих капитальных затрат. При этом в затраты на строительство зданий включаются затраты на коммуникации внутри здания, необходимые для его эксплуатации.

Инвестиции в машины, оборудование, транспортные средства – затраты на приобретение машин, транспортных средств, оборудования, производственного и хозяйственного инвентаря, а также затраты на монтаж оборудования на месте его постоянной эксплуатации, проверку и испытание качества монтажа.

Распределение инвестиций в основной капитал по видам экономической деятельности осуществляется в соответствии с классификатором ОКВЭД, исходя из назначения основных средств, т.е. той сферы деятельности, в которой они будут функционировать.

Финансовые вложения – инвестиции организации в государственные и муниципальные ценные бумаги, ценные бумаги других организаций, в том числе долговые ценные бумаги, в которых дата и стоимость погашения определена (облигации, векселя); вклады в уставные (складочные) капиталы других организаций (в том числе дочерних и зависимых хозяйственных обществ); предоставленные другим организациям займы, депозитные вклады в кредитных организациях, дебиторская задолженность, приобретенная на основании уступки права требования, вклады организации-товарища по договору простого товарищества и пр.

Финансовые вложения, осуществляемые организацией, в зависимости от срока погашения займов и кредитов, подразделяются на долгосрочные и краткосрочные.

Долгосрочные финансовые вложения – вложения, осуществляемые на срок не более одного года с намерением получения доходов (дивидендов): инвестиции организаций в доходные активы (ценные бумаги) других организаций, созданных на территории Российской Федерации или за ее пределами, государственные ценные бумаги (облигации и другие долговые обязательства) и т.п., а также предоставленные организацией другим организациям займы.

Краткосрочные финансовые вложения – вложения, на срок не более одного года, осуществленные с намерением получения доходов (дивидендов); в дочерние и зависимые организации, инвестиции организации в ценные бумаги других организаций, государственные ценные бумаги и т.п., а также предоставленные другим организациям займы на срок не более одного года и пр.

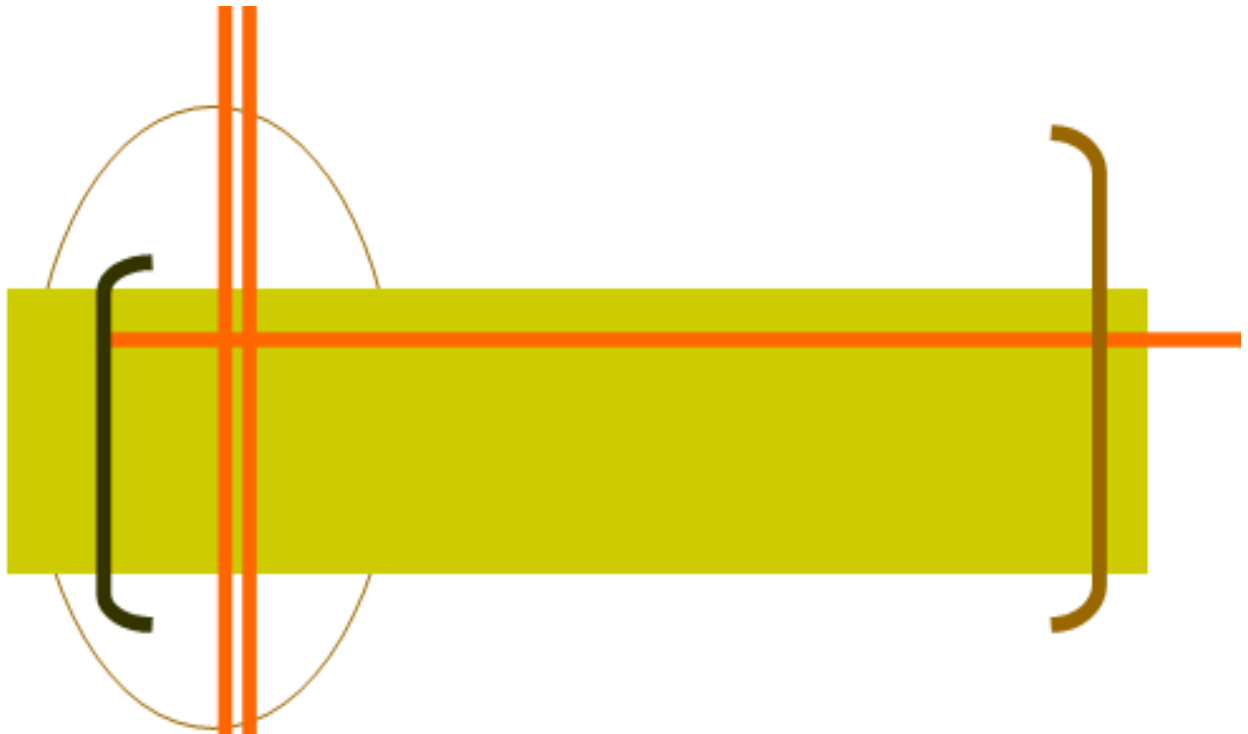

ЦЕНЫ И ТАРИФЫ



ЦЕНЫ И ТАРИФЫ

Индексы потребительских цен и цен производителей (декабрь к декабрю предыдущего года, в процентах)

	2012	2013	2014	2015	2016
Индекс потребительских цен	105,4	106,3	111,8	113,1	106,1
Индекс цен производителей промышленных товаров	103,5	104,5	107,6	110,4	103,6
Индекс цен производителей сельскохозяйственной про- дукции	110,2	107,0	112,9	108,5	96,0
Сводный индекс цен на про- дукцию (затраты, услуги) инвестиционного назначе- ния	103,7	102,5	111,0	108,1	106,4
Индекс тарифов на грузовые перевозки	105,7	107,6	101,5	109,9	107,9

ИНДЕКСЫ ПОТРЕБИТЕЛЬСКИХ ЦЕН И СРЕДНИЕ ПОТРЕБИТЕЛЬСКИЕ ЦЕНЫ НА ТОВАРЫ И УСЛУГИ

Индексы потребительских цен (тарифов) на товары и услуги (декабрь к декабрю предыдущего года, в процентах)

	Все товары и услуги	в том числе		
		продовольст- венные товары	непродоволь- ственные товары	услуги
2012	105,4	106,0	105,1	105,1
2013	106,3	109,2	104,6	106,0
2014	111,8	115,5	108,4	112,9
2015	113,1	115,7	114,9	107,7
2016	106,1	103,6	107,8	106,5

Индексы потребительских цен (тарифов) на отдельные группы товаров и услуг (декабрь к декабрю предыдущего года, в процентах)

	2012	2013	2014	2015	2016
Продовольственные това- ры	106,0	109,2	115,5	115,7	103,6
Мясо и птица	107,2	101,8	122,6	105,0	99,5
Колбасные изделия и про- дукты из мяса и птицы	103,4	105,5	121,5	111,7	101,4
Консервы мясные	106,3	104,4	114,3	122,0	104,0

ЦЕНЫ И ТАРИФЫ

	2012	2013	2014	2015	2016
Рыбопродукты	111,3	112,1	109,9	123,5	104,7
Масло сливочное	101,3	109,8	118,1	119,7	122,2
Масло подсолнечное	104,5	98,9	97,0	143,2	103,2
Молоко и молочная продукция	103,4	112,0	112,0	115,3	110,9
Сыр	102,2	114,2	128,2	105,2	106,8
Яйца куриные	103,5	127,4	96,0	112,5	100,6
Сахар-песок	101,8	100,7	132,5	103,7	101,3
Кондитерские изделия	105,5	105,3	110,3	125,3	107,9
Хлеб и хлебобулочные изделия	113,3	109,1	110,8	114,1	104,9
Крупа и бобовые	94,8	103,5	122,2	122,5	108,9
Макаронные изделия	101,6	107,1	108,8	125,9	103,6
Алкогольные напитки	109,7	116,1	113,8	116,7	107,4
Непродовольственные товары	105,1	104,6	108,4	114,9	107,8
Ткани хлопчатобумажные	98,7	107,0	127,4	119,0	99,5
Ткани шерстяные	103,6	99,4	99,5	121,7	104,5
Ткани шелковые	103,2	108,0	102,5	117,3	114,1
Одежда	110,1	104,6	108,6	116,1	108,9
Верхний трикотаж, прочие изделия верхнего трикотажа	107,3	104,5	111,4	114,4	106,7
Бельевой трикотаж	107,3	105,3	107,0	126,2	113,6
Чулочно-носочные изделия	105,9	103,3	106,0	120,2	104,5
Обувь кожаная, текстильная и комбинированная	105,9	105,6	108,1	119,3	108,9
Моющие и чистящие средства	108,4	106,0	111,1	127,7	101,4
Парфюмерно-косметические товары	108,9	105,7	106,7	118,2	109,0
Галантерея	107,5	104,4	106,3	122,1	111,2
Табачные изделия	121,9	126,2	127,3	122,0	122,4
Телерадиотовары	98,6	101,2	122,2	100,9	99,1
Электротовары и другие бытовые приборы	104,2	104,1	117,0	120,8	101,1
Строительные материалы	104,9	101,3	101,0	112,2	105,1
Мебель	102,9	102,1	106,6	112,4	102,2
Часы	119,0	107,8	115,9	128,2	105,0
Ювелирные изделия	112,0	104,3	100,5	158,0	111,3
Услуги	105,1	106,0	112,9	107,7	106,5
Бытовые услуги	107,6	105,9	105,3	108,7	107,4
Услуги пассажирского транспорта	101,5	106,5	114,2	115,7	100,5

ЦЕНЫ И ТАРИФЫ

	2012	2013	2014	2015	2016
Услуги связи	103,6	102,5	103,0	103,8	101,6
Жилищно-коммунальные услуги	105,8	105,7	106,2	105,9	106,0
Услуги дошкольного воспитания	100,8	108,8	100,0	150,3	105,3
Услуги организаций культуры	100,0	108,0	100,0	112,3	100,0
Санаторно-оздоровительные услуги	115,8	108,2	114,1	99,3	117,1
Медицинские услуги	107,3	116,5	108,2	118,3	109,8
Услуги физической культуры и спорта	108,1	99,0	105,6	102,5	111,1

Средние потребительские цены на отдельные виды продовольственных товаров (на конец года, рублей за килограмм)

	2012	2013	2014	2015	2016
Говядина (кроме бескостного мяса)	271,63	300,18	359,57	424,96	413,72
Свинина (кроме бескостного мяса)	218,54	245,60	335,50	362,92	318,45
Куры охлажденные и мороженые	151,30	141,49	179,31	186,66	182,33
Консервы мясные	71,31	72,03	94,94	112,53	115,10
Масло сливочное	347,77	398,08	479,23	522,84	583,27
Масло подсолнечное	86,94	85,51	85,85	125,03	123,28
Сыры сычужные твердые и мягкие	312,56	360,77	487,98	495,97	489,54
Яйца куриные, 10 шт.	57,51	74,18	71,00	79,59	75,74
Сахар-песок	45,09	44,52	59,15	67,62	68,90
Чай черный байховый, кг	463,43	459,99	561,77	941,48	735,44
Мука пшеничная	29,32	30,78	35,12	43,06	39,69
Хлеб и булочные изделия из пшеничной муки 1 и 2 сортов	52,99	58,62	64,29	71,18	72,07
Рис шлифованный	61,06	59,04	65,57	84,90	81,68
Картофель	25,90	39,41	37,17	38,81	33,10
Лук репчатый	34,43	32,63	43,66	35,74	30,97
Яблоки	87,82	97,60	128,35	137,01	117,39

ЦЕНЫ И ТАРИФЫ

Средние цены на отдельные виды непродовольственных товаров (на конец года, рублей за штуку)

	2012	2013	2014	2015	2016
Костюм-двойка мужской из шерстяных, полушерстяных или смесовых тканей	7551,60	7784,91	8367,53	10303,18	11251,70
Сорочка верхняя мужская из хлопчатобумажных или смесовых тканей	1382,90	1407,26	1524,35	1741,70	1981,79
Джемпер мужской	2901,16	2608,01	2632,69	3447,94	2910,54
Носки мужские из хлопчатобумажной или смесовой пряжи, пара	84,64	93,30	98,18	115,88	103,15
Колготки женские эластичные плотностью 15–20 DEN	176,00	187,07	204,81	243,21	220,66
Полуботинки, туфли мужские с верхом из натуральной кожи, пара	3122,82	3258,99	3538,14	4268,02	4798,23
Сапоги женские зимние с верхом из натуральной кожи, пара	6123,14	6168,20	6627,40	7799,81	9123,85
Туфли женские летние, босоножки с верхом из искусственной кожи, пара	1522,21	1647,40	1756,77	2215,91	1963,45

Средние цены (тарифы) на отдельные виды услуг (на конец года, рублей за один вид услуг)

	2012	2013	2014	2015	2016
Постановка набоек, пара	295,11	331,48	353,71	384,53	386,43
Ремонт холодильников всех марок, один вид работы	1734,70	1532,62	1532,62	1686,87	1686,87
Стирка и глажение белья прямого без крахмала, кг	72,00	60,00	62,00	64,00	90,94
Стрижка модельная в женском зале, стрижка	483,40	508,39	522,56	557,27	699,68
Стрижка модельная в мужском зале, стрижка	358,07	394,16	402,24	449,96	500,77
Проезд в городском муниципальном автобусе, поездка	15,00	15,66	17,59	19,59	22,40
Проезд в трамвае, поездка	15,00	15,00	18,00	20,00	21,60
Проезд в троллейбусе, поездка	15,00	15,00	18,00	20,00	22,00

ЦЕНЫ И ТАРИФЫ

	2012	2013	2014	2015	2016
Пересылка простого письма внутри России, массой до 20 г, шт.	13,00	14,25	15,00	17,00	19,00
Плата за жилье в домах государственного и муниципального жилищных фондов, м ² общей площади	32,40	33,11	34,83	36,36	40,05
Электроэнергия в квартирах без электроплит, в расчете за 100 кВт-ч	310,00	347,00	361,00	387,00	411,00
Водоснабжение холодное и водоотведение, м ³	41,96	44,26	47,01	51,43	53,74
Водоснабжение горячее, м ³	89,08	96,31	101,54	106,34	110,76
Кинотеатры, билет	220,03	271,94	271,94	271,94	261,40
Театры, билет	350,00	418,33	418,33	500,00	419,62
Санаторий, день	2063,07	2232,59	2547,13	2530,00	2760,89
Первичный консультативный прием у врача-специалиста, посещение	424,89	523,44	532,17	620,48	728,96
Общий анализ крови, анализ	234,41	287,17	287,17	386,89	422,14

ИНДЕКСЫ ЦЕН И СРЕДНИЕ ЦЕНЫ НА РЫНКЕ ЖИЛЬЯ

Индексы цен на первичном и вторичном рынках жилья (на конец года, в процентах к концу предыдущего года)

	2012	2013	2014	2015	2016
Первичный рынок жилья	127,0	102,9	95,4	97,0	99,0
Вторичный рынок жилья	128,4	96,8	97,1	92,5	101,5

Средние цены на первичном и вторичном рынках жилья (на конец года, рублей за один квадратный метр общей площади)

	2012	2013	2014	2015	2016
Первичный рынок жилья	62592,8	69436,1	69238,9	60750,7	60859,6
Вторичный рынок жилья	67025,0	64150,5	62677,6	59915,3	59387,2

ЦЕНЫ И ТАРИФЫ

ИНДЕКСЫ ЦЕН ПРОИЗВОДИТЕЛЕЙ

Индексы цен производителей по видам экономической деятельности
(декабрь к декабрю предыдущего года, в процентах)

	2012	2013	2014	2015	2016
Производство промышленных товаров	103,5	104,5	107,6	110,4	103,6
Добыча полезных ископаемых	105,5	105,2	104,6	100,6	98,9
Добыча топливно-энергетических полезных ископаемых	118,6	107,1	106,7	103,8	107,6
Добыча полезных ископаемых, кроме топливно-энергетических	104,1	105,1	104,4	100,3	98,2
Обрабатывающие производства	101,9	103,1	108,6	113,8	103,5
Производство пищевых продуктов, включая напитки, и табака	108,8	107,1	116,5	118,4	106,6
Обработка древесины и производство изделий из дерева	85,6	114,4	125,0	111,0	86,6
Целлюлозно-бумажное производство; издательская и полиграфическая деятельность	100,5	100,3	101,6	127,4	131,9
Химическое производство	91,9	115,7	110,8	127,3	103,3
Производство прочих неметаллических минеральных продуктов	103,8	100,2	104,0	106,3	101,0
Металлургическое производство и производство готовых металлических изделий	86,5	99,9	106,0	95,7	122,4
Производство машин и оборудования	102,4	110,8	107,9	116,4	110,6
Производство и распределение электроэнергии, газа и воды	106,3	107,2	107,7	110,9	106,7

ЦЕНЫ И ТАРИФЫ

Индексы цен производителей сельскохозяйственной продукции (декабрь к декабрю предыдущего года, в процентах)

	2012	2013	2014	2015	2016
Продукция и услуги сельского хозяйства	110,2	107,0	112,9	108,5	96,0
Культуры сельскохозяйственные, продукция овощеводства и садоводства	104,9	108,2	100,2	110,5	120,2
Зерновые и зернобобовые культуры	100,1	103,0	101,5	100,0	86,6
Картофель	102,2	105,2	104,0	135,2	90,7
Животные живые и продукты животного происхождения	110,5	106,9	113,5	108,4	94,8
Скот крупный рогатый, овцы и козы, свиньи и птица сельскохозяйственная	115,7	95,6	128,6	102,1	93,8
Молоко сырое крупного рогатого скота	101,6	108,8	105,8	108,7	107,4
Яйца куриные	108,3	124,1	97,3	117,6	91,4

Индексы цен на продукцию (затраты, услуги) инвестиционного назначения (декабрь к декабрю предыдущего года, в процентах)

	2012	2013	2014	2015	2016
Сводный индекс цен на продукцию (затраты, услуги) инвестиционного назначения	103,7	102,5	111,0	108,1	106,4
из него:					
индекс цен производителей на строительную продукцию	103,5	102,0	109,6	99,1	113,4
индекс цен приобретения машин и оборудования инвестиционного назначения	104,2	103,5	113,0	120,1	97,8

Индексы тарифов на грузовые перевозки основными видами транспорта (декабрь к декабрю предыдущего года, в процентах)

	2012	2013	2014	2015	2016
Транспорт - всего	105,7	107,6	101,5	109,9	107,9
из него:					
железнодорожный	105,8	107,7	101,1	111,4	108,7
внутренний водный	99,8	105,1	151,7	96,7	91,2

ЦЕНЫ И ТАРИФЫ

	2012	2013	2014	2015	2016
автомобильный	100,5	100,3	100,3	100,3	100,6
воздушный	106,0	100,0	100,0	100,0	138,2

МЕТОДОЛОГИЧЕСКИЕ ПОЯСНЕНИЯ

Индекс потребительских цен и тарифов на товары и услуги (ИПЦ) измеряет отношение стоимости фиксированного набора товаров и услуг в ценах текущего периода к его стоимости в ценах базисного периода и характеризует изменение во времени общего уровня цен на товары и услуги, приобретаемые населением для непроизводственного потребления. ИПЦ является важнейшим показателем, характеризующим уровень инфляции, и используется для целей государственной политики, анализа и прогноза ценовых процессов в экономике, пересмотра минимальных социальных гарантий, решения правовых споров, а также при пересчете ряда показателей системы национальных счетов текущих цен в сопоставимые цены.

Расчет ИПЦ производится путем объединения двух информационных потоков:

данных об изменении цен, полученных методом регистрации цен и тарифов на потребительском рынке;

данных о структуре фактических потребительских расходов населения за предыдущий год.

Наблюдение за изменением цен (тарифов) проводится на территории всех субъектов Российской Федерации. Ценовая информация собирается в столицах республик, центрах краев, областей, автономных областей, автономных округов, городах федерального значения и выборочно - в районных центрах, отобранных с учетом их представительности в отражении социально-экономического и географического положения регионов и степени насыщенности потребительского рынка товарами и услугами.

Наблюдение осуществляется в организациях торговли и сферы услуг, а также на вещевых, смешанных и продовольственных рынках, как в стационарных торговых заведениях, так и при передвижной торговле (палатках, киосках и т.д.).

Потребительский набор, на основании которого рассчитывается ИПЦ, представляет собой единую для всех субъектов Российской Федерации выборку групп товаров и услуг, наиболее часто потребляемых населением.

В набор товаров и услуг, разработанный для наблюдения за ценами, включены товары и услуги массового потребительского спроса. Отбор позиций произведен с учетом их значимости для потребления населения, представительности с точки зрения отражения динамики цен на однородные товары, устойчивого наличия их в продаже.

Исходной информацией для расчета ИПЦ являются данные регистрации цен на товары и услуги с конкретными потребительскими свойствами. На их основе определяются средние сопоставимые цены отчетного и предыдущего пе-

риодов. Сопоставимой считается цена, зарегистрированная в одной и той же организации торговли (сферы услуг), на один и тот же или аналогичный по качеству товар (услугу).

На базе индивидуальных индексов цен по городам, участвующим в наблюдении, определяются агрегатные индексы цен на отдельные товары и услуги в целом по субъекту Российской Федерации, федеральному округу, Российской Федерации.

Исходя из агрегатных индексов цен на товары и услуги в целом по субъекту Российской Федерации, федеральному округу, Российской Федерации и доли расходов на их приобретение в потребительских расходах населения определяются индексы цен в целом на группы продовольственных, непродовольственных товаров и услуг, а также ИПЦ по субъекту Российской Федерации, федеральному округу, Российской Федерации.

Средние потребительские цены (тарифы) на товары (услуги) - представители складываются под влиянием многообразных ассортиментных, а также территориальных сдвигов, сезонных колебаний и др. Уровень средних потребительских цен по субъекту Российской Федерации рассчитывается как средняя арифметическая величина из уровней цен по городам субъекта Российской Федерации, взвешенных на удельный вес численности населения этих городов в общей численности населения субъекта РФ.

Индексы цен на первичном и вторичном рынках жилья рассчитываются на основе зарегистрированных цен на вновь построенные квартиры и на квартиры функционирующего жилого фонда, находящиеся в собственности, если они являются объектами совершения рыночных сделок.

Наблюдение ведется по выборочному кругу организаций, осуществляющих операции с недвижимостью в территориальных центрах и отдельных городах субъектов Российской Федерации. При регистрации цен на квартиры учитываются их количественные и качественные характеристики.

Средние цены на региональном уровне рассчитываются из средних цен, сложившихся в обследуемых городах. В качестве весов на первичном и вторичном рынке жилья используется информация о количестве проданных квадратных метров жилья за предыдущий год.

Индекс цен производителей промышленных товаров рассчитывается на основании регистрации цен на товары-представители в базовых организациях. Расчет средних цен и индексов цен производится более чем по 1100 товарам-представителям. Цены производителей представляют собой фактически сложившиеся на момент регистрации цены указанных организаций на отгруженную продукцию, предназначенную для реализации на внутреннем рынке (без налога на добавленную стоимость, акциза и других налогов, не входящих в себестоимость, без транспортировки до потребителя).

Рассчитанные по товарам-представителям индексы цен производителей последовательно агрегируются в индексы цен соответствующих видов, групп, классов, разделов экономической деятельности. В качестве весов используются данные об объеме производства в стоимостном выражении базисного периода.

Индексы цен производителей сельскохозяйственной продукции ис-

числяются на основании регистрации в отобранных для наблюдения сельскохозяйственных организациях цен на основные виды товаров-представителей, реализуемых заготовительным, перерабатывающим организациям, на рынке, через собственную торговую сеть, населению непосредственно с транспортных средств, на ярмарках, биржах и аукционах, организациям, коммерческим структурам и т.п. Цены производителей сельскохозяйственной продукции приводятся с учетом надбавок и скидок за качество реализованной продукции без расходов на транспортировку, экспедирование, погрузку и разгрузку продукции, а также без налога на добавленную стоимость.

Сводный индекс цен на продукцию (затраты, услуги) инвестиционного назначения отражает общее изменение цен в строительстве объектов различных видов экономической деятельности и рассчитывается как агрегированный показатель из индексов цен производителей на строительную продукцию, приобретения машин и оборудования инвестиционного назначения и на прочую продукцию (затраты, услуги) инвестиционного назначения, взвешенных по доле этих элементов в общем объеме инвестиций в основной капитал.

Расчет индекса цен производителей на строительную продукцию проводится на основе данных формы отчетности о ценах на материалы, детали и конструкции, приобретенные базовыми подрядными организациями, а также на базе технологических моделей, разработанных по видам экономической деятельности с учетом территориальных особенностей строительства.

Индекс цен приобретения машин и оборудования инвестиционного назначения исчисляется по данным об изменении цен производителей этого оборудования, а также транспортных расходов, ставки налога на добавленную стоимость и других расходов.

Индексы тарифов на грузовые перевозки характеризуют изменение за текущий период тарифов на грузовые перевозки без учета изменения за этот период структуры перевезенных грузов по разнообразным признакам: по виду и размеру отправки груза, скорости доставки, расстоянию перевозки, территории перевозки, типу подвижного состава, степени использования его грузоподъемности и др.

Сводный индекс тарифов на грузовые перевозки рассчитывается из индексов тарифов на перевозку грузов отдельными видами транспорта (железнодорожным, автомобильным, трубопроводным, морским, внутренним водным, воздушным). По каждому виду транспорта регистрируются тарифы на услуги-представители. За услугу-представитель принимается перевозка одной тонны массового груза определенным видом транспорта на фиксированное расстояние. Обследование тарифов осуществляется в выборочной совокупности транспортных организаций. В качестве весов используются доходы соответствующего вида транспорта от перевозок грузов за базисный период.

Индекс тарифов на услуги связи для юридических лиц характеризует изменение тарифов на услуги связи для бюджетных и коммерческих организаций, оказанные как по свободным тарифам, так и по регулируемым на федеральном уровне.

При расчете сводных индексов тарифов в качестве весов используются данные о доходах от услуг связи за предыдущий год.

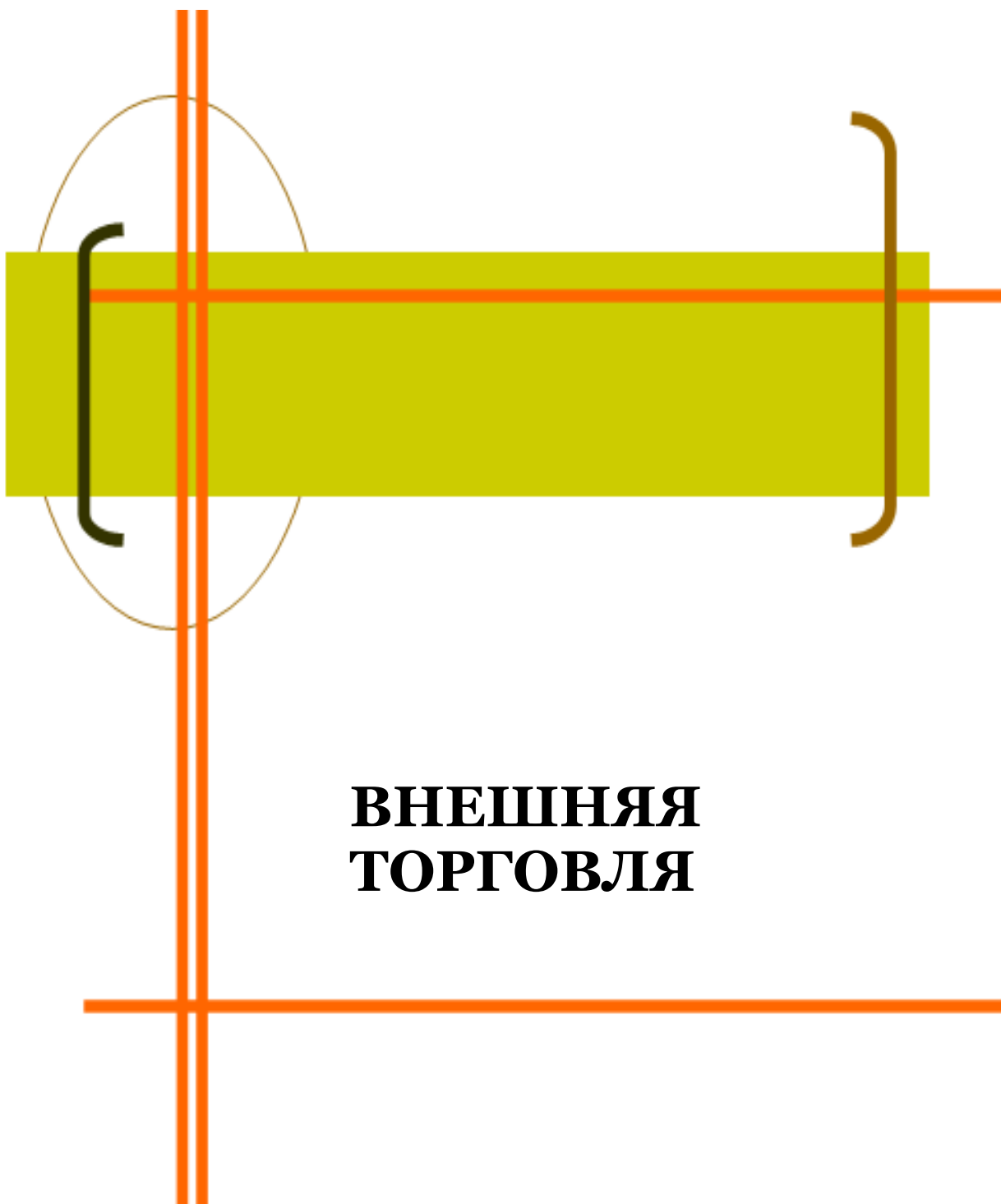

**ВНЕШНЯЯ
ТОРГОВЛЯ**

ВНЕШНЯЯ ТОРГОВЛЯ

Внешняя торговля Хабаровского края (миллионов долларов США)

	2012	2013	2014	2015	2016
Внешняя торговля товарами					
Экспорт	1681,4	1704,6	1681,7	1144,1	1545,7
Импорт	1099,8	933,2	800,5	473,8	413,6
Внешняя торговля услугами					
Экспорт	230,6	382,8	405,5	229,2	180,7
Импорт	56,5	47,1	29,3	40,4	55,8

Экспорт и импорт товаров (по данным таможенной статистики, миллионов долларов США)

	2012	2013	2014	2015 ¹	2016
	Экспорт				
Всего	1532,8	1504,2	1435,8	1144,1	1545,7
в том числе:					
со странами СНГ	8,3	1,5	0,3	2,5	2,6
со странами дальнего зарубежья	1524,5	1502,7	1435,5	1141,6	1543,1
	Импорт				
Всего	1083,5	920,7	793,3	473,8	413,6
в том числе:					
со странами СНГ	2,2	1,7	1,3	15,2	12,0
со странами дальнего зарубежья	1081,3	919,0	792,0	458,6	401,6

¹ С 2015 г. по данным таможенной статистики, включая внешнеторговый оборот за пределами таможенной границы.

Товарная структура экспорта (по данным таможенной статистики, в фактически действовавших ценах)

	2012	2013	2014	2015 ¹	2016
	Млн. долларов США				
Экспорт – всего	1532,8	1504,2	1435,8	1144,1	1545,7
в том числе:					
продовольственные товары и сельскохозяйственное сырье (кроме текстильного)	212,7	198,1	181,7	227,7	253,5
топливно-энергетические товары	243,9	461,6	414,6	272,2	203,6
продукция химической промышленности, каучук	49,6	2,2	1,8	2,0	2,8

ВНЕШНЯЯ ТОРГОВЛЯ

	2012	2013	2014	2015 ¹	2016
древесина и целлюлозно-бумажные изделия	547,7	540,2	587,5	451,9	505,6
текстиль, текстильные изделия и обувь	0,3	0,1	0,0	0,3	0,4
металлы и изделия из них	316,6	185,9	218,0	146,5	82,0
машины, оборудование и транспортные средства	36,0	14,9	15,4	9,2	339,6
другие товары	126,0	101,2	16,8	34,3	158,2
В процентах к итогу					
Экспорт - всего	100	100	100	100	100
в том числе:					
продовольственные товары и сельскохозяйственное сырье (кроме текстильного)	13,9	13,2	12,6	19,9	16,4
топливно-энергетические товары	15,9	30,7	28,9	23,8	13,2
продукция химической промышленности, каучук	3,2	0,1	0,1	0,2	0,2
древесина и целлюлозно-бумажные изделия	35,7	35,9	40,9	39,5	32,7
текстиль, текстильные изделия и обувь	0,0	0,0	0,0	0,0	0,0
металлы и изделия из них	20,7	12,4	15,2	12,8	5,3
машины, оборудование и транспортные средства	2,4	1,0	1,1	0,8	22,0
другие товары	8,2	6,7	1,2	3,0	10,2

¹ С 2015 г. по данным таможенной статистики, включая внешнеторговый оборот за пределами таможенной границы.

Товарная структура импорта

(по данным таможенной статистики, в фактически действовавших ценах)

	2012	2013	2014	2015 ¹	2016
Млн. долларов США					
Импорт – всего	1083,5	920,7	793,3	473,8	413,6
в том числе:					
продовольственные товары и сельскохозяйственное сырье (кроме текстильного)	55,8	45,4	42,9	26,3	26,0
топливно-энергетические товары	51,5	54,8	10,2	9,8	11,7
продукция химической промышленности, каучук	72,9	76,2	52,7	59,6	35,6
древесина и целлюлозно-бумажные изделия	8,4	8,0	7,7	4,3	3,4

ВНЕШНЯЯ ТОРГОВЛЯ

	2012	2013	2014	2015 ¹	2016
текстиль, текстильные изделия и обувь	103,1	64,5	19,6	20,2	27,8
металлы и изделия из них	95,9	79,2	60,6	48,4	43,9
машины, оборудование и транспортные средства	622,8	531,6	547,7	245,9	238,3
другие товары	73,1	61,0	51,9	59,3	26,9
В процентах к итогу					
Импорт – всего	100	100	100	100	100
в том числе:					
продовольственные товары и сельскохозяйственное сырье (кроме текстильного)	5,2	4,9	5,4	5,5	6,3
топливно-энергетические товары	4,8	6,0	1,3	2,1	2,8
продукция химической промышленности, каучук	6,7	8,3	6,6	12,6	8,6
древесина и целлюлозно-бумажные изделия	0,8	0,9	1,0	0,9	0,8
текстиль, текстильные изделия и обувь	9,5	7,0	2,5	4,3	6,8
металлы и изделия из них	8,8	8,6	7,6	10,2	10,6
машины, оборудование и транспортные средства	57,5	57,7	69,0	51,9	57,6
другие товары	6,7	6,6	6,6	12,5	6,5

¹ С 2015 г. по данным таможенной статистики, включая внешнеторговый оборот за пределами таможенной границы.

Экспорт и импорт услуг (миллионов долларов США)

	2012	2013	2014	2015	2016
Экспорт					
Всего	230,6	382,8	405,5	229,2	180,7
в том числе:					
со странами СНГ	0,1	0,1	0,3	0,8	0,3
со странами дальнего зарубежья	230,5	382,7	405,2	228,4	180,4
Импорт					
Всего	56,5	47,1	29,3	40,4	55,8
в том числе:					
со странами СНГ	0,4	0,1	0,2	0,1	0,2
со странами дальнего зарубежья	56,1	47,0	29,1	40,3	55,6

ВНЕШНЯЯ ТОРГОВЛЯ

Структура экспорта услуг

	2012	2013	2014	2015	2016
	Млн. долларов США				
Все услуги	230,6	382,8	405,5	229,2	180,7
в том числе:					
транспортные	225,5	378,2	391,0	225,6	177,1
строительные и связанные с ними инженерные услуги	-	-	0,9	0,5	1,4
относящиеся к производству гостиниц и ресторанов	-	-	10,8	0,4	0,1
туристические	0,2	0,7	0,5	0,7	0,5
финансовые	0,7	0,9	0,4	0,3	0,2
связанные с недвижимым имуществом	0,1	-	-	-	-
по ремонту машин и оборудования	0,1	0,0	0,0	0,0	0,0
в области образования	2,3	1,2	0,7	-	-
	1,7	1,8	1,2	1,7	1,4
	В процентах к итогу				
Все услуги	100	100	100	100	100
в том числе:					
транспортные	97,8	98,8	97,2	98,4	98,1
строительные и связанные с ними инженерные услуги	-	-	0,2	0,2	0,8
относящиеся к производству гостиниц и ресторанов	-	-	2,1	0,2	0,0
туристические	0,1	0,2	0,1	0,3	0,3
финансовые	0,3	0,2	0,1	0,2	0,1
связанные с недвижимым имуществом	0,0	-	-	-	-
по ремонту машин и оборудования	0,0	0,0	0,0	0,0	0,0
в области образования	1,0	0,3	0,1	-	-
	0,8	0,5	0,2	0,7	0,7

Структура импорта услуг

	2012	2013	2014	2015	2016
	Млн. долларов США				
Все услуги	56,5	47,1	29,3	40,4	55,8
в том числе:					
транспортные	49,8	40,3	28,9	40,0	55,7

ВНЕШНЯЯ ТОРГОВЛЯ

	2012	2013	2014	2015	2016
относящиеся к производству	-	-	-	0,1	0,0
по технической проверке и анализу	-	-	0,0	0,1	0,0
гостиниц и ресторанов	1,7	1,9	-	-	
туристические	4,8	4,5	0,2	0,1	0,0
юридические	-	-	0,0	-	0,0
связи	0,0	0,1	0,0	0,1	0,0
финансовые	0,2	0,0	-	-	-
прочие коммерческие	0,0	-	-	-	-
в области образования	0,0	0,0	0,0	0,0	0,0
по найму и обеспечение персона- лом	-	0,1	0,1	-	-
в области технических испытаний и исследований	-	0,1	-	-	-
прочие	-	0,1	-	-	-
В процентах к итогу					
Все услуги	100	100	100	100	100
в том числе:					
транспортные	88,1	85,5	98,7	99,0	99,8
относящиеся к производству	-	-	-	0,1	0,0
по технической проверке и анализу	-	-	0,0	0,2	0,1
гостиниц и ресторанов	3,0	4,0	0,0	-	
туристические	8,5	9,6	0,6	0,3	0,0
юридические	-	-	0,1	-	0,0
связи	0,0	0,2	0,2	0,3	0,1
финансовые	0,4	0,0	-	-	-
прочие коммерческие	0,0	-	-	-	-
в области образования	0,0	0,1	0,1	0,1	0,0
по найму и обеспечение персона- лом	-	0,2	0,3	-	-
в области технических испытаний и исследований	-	0,2	-	-	-
прочие	-	0,2	-	-	-

МЕТОДОЛОГИЧЕСКИЕ ПОЯСНЕНИЯ

Раздел включает данные о внешнеэкономических операциях Хабаровского края с другими странами.

Внешняя торговля - торговля между странами, состоящая из вывоза (экспорта) и ввоза (импорта) товаров и услуг.

Экспорт товаров - вывоз товаров с таможенной территории Российской Федерации без обязательства об обратном ввозе. Экспорт включает вывоз из страны товаров отечественного производства, а также реэкспорт товаров. К товарам отечественного производства относятся также товары иностранного происхождения, ввезенные в страну и подвергшиеся существенной переработке, изменяющей основные качественные или технические характеристики товаров. К реэкспортным товарам относятся товары, ранее ввезенные на таможенную территорию Российской Федерации, а затем вывезенные с этой территории без уплаты или с возвратом уплаченных сумм ввозных таможенных пошлин, налогов и без применения к товарам запретов и ограничений экономического характера.

Учет экспорта товаров производится по ценам франко-граница страны-экспортера (ФОБ), т.е. в цену товара включаются расходы по его доставке до сухопутной границы или до порта отгрузки страны-экспортера.

Импорт товаров - ввоз товаров на таможенную территорию Российской Федерации без обязательства об обратном вывозе. В импорт включаются ввезенные товары, предназначенные для потребления в экономике страны, и товары, ввозимые на территорию государства в соответствии с режимом реимпорта. К реимпортным товарам относятся товары, ранее вывезенные с таможенной территории Российской Федерации, а затем ввезенные на ее территорию без уплаты таможенных пошлин, налогов и без применения к товарам запретов и ограничений экономического характера.

Учет импорта производится по ценам франко-граница страны-импортера (СИФ), т.е. в цену товара включаются расходы по страхованию и транспортировке товара до границы страны-импортера.

Таможенная статистика внешней торговли формируется по всем товарам (в том числе ценностям, за исключением валютных ценностей, находящихся в обращении), ввоз и вывоз которых увеличивает или уменьшает материальные ресурсы страны, и не включает товары, не пересекающие таможенную границу России (рыба и морепродукты, добытые и отгруженные в нейтральных водах, топливо и товары, приобретенные российскими (иностранскими) транспортными средствами в иностранных портах), а также данные по ввозу (вывозу) товаров физическими лицами в пределах установленных беспошлинных квот, или перемещаемые через таможенную границу в упрощенном порядке.

Экспорт и импорт услуг. Услуга - полезный результат деятельности, удовлетворяющий определенные потребности, но не воплощающийся в материально-вещественной (материальной) форме. К основным видам международных услуг относятся: транспортные, туристские услуги (поездки), строительство, финансовые, плата за пользование интеллектуальной собственностью и прочие виды услуг, не вошедшие в перечисленные.