

ФЕДЕРАЛЬНАЯ СЛУЖБА ГОСУДАРСТВЕННОЙ СТАТИСТИКИ

**ТЕРРИТОРИАЛЬНЫЙ ОРГАН ФЕДЕРАЛЬНОЙ СЛУЖБЫ
ГОСУДАРСТВЕННОЙ СТАТИСТИКИ
ПО ХАБАРОВСКОМУ КРАЮ
(ХАБАРОВСКСТАТ)**

**ХАБАРОВСКИЙ КРАЙ
СТАТИСТИЧЕСКИЙ ЕЖЕГОДНИК**

2016

Хабаровск

УДК 311.312
ББК 65.9 (2)-05+65.9(2Рос55-4Хаб)-05
Х147

Редакционная коллегия:

С.И.Позолотин – Председатель редакционной коллегии

**Е.И. Грובה, М.В. Колягин, Т.В. Комягина, В.В. Кузьмина,
Т.А. Мезенцева, Л.А. Молодковец, А.С. Нотевская, И.В. Першкова,
А.В. Песоцкая, Н.В. Петрушечкина, Л. С.Сивцова, Н.О. Черных,
М.А. Чурбанова**

Хабаровский край: Стат. ежегодник. / Хабаровскстат –
Х147 г. Хабаровск, 2016– 280с.

В издании представлена информация о социально-экономическом положении Хабаровского края в 2011–2015 гг.

Помещены данные, характеризующие административно-территориальное устройство края, демографические процессы, проблемы занятости и безработицы, уровень жизни населения. Публикуются сведения о социальной сфере, производстве товаров и услуг, инвестиционной деятельности, ценах и тарифах, финансах, институциональных преобразованиях, внешней торговле.

Сборник предназначен для работников органов управления, руководителей организаций, научных, предпринимательских и банковских кругов, профессорско-преподавательского состава, аспирантов и студентов вузов, других заинтересованных пользователей.

УДК 311.312
ББК 65.9 (2)-05+65.9(2Рос55-4Хаб)-05

**© Территориальный орган
Федеральной службы
государственной статистики
по Хабаровскому краю, 2016**

E-mail: habstat@habstat.ru
<http://habstat.gks.ru>

ПРЕДИСЛОВИЕ

Настоящий сборник является наиболее полным ежегодным изданием Территориального органа Федеральной службы государственной статистики по Хабаровскому краю, отражающим явления и процессы, происходящие в экономике и социальной сфере края.

При подготовке издания использованы материалы, полученные органами государственной статистики от организаций и населения путем проведения переписей, выборочных обследований и других форм статистического наблюдения, а также ведомственная информация территориальных подразделений федеральных служб и краевых организаций.

Открывают издание основные социально-экономические характеристики Хабаровского края.

Широко представлена информация о населении, его занятости и уровне благосостояния, жилищных условиях, состоянии здоровья и медицинском обслуживании, образовании и культуре.

Приведенные в ежегоднике показатели системы национальных счетов освещают макроэкономические аспекты функционирования экономики региона. Один из разделов сборника содержит общую характеристику организаций, информацию о малом предпринимательстве, деятельности организаций с участием иностранного капитала и приватизации.

Значительное место в сборнике отведено показателям, характеризующим положение в организациях отдельных видов экономической деятельности – сельского хозяйства, строительства, автомобильного транспорта, связи, в организациях, обслуживающих население. Публикуются сведения о деятельности организаций добывающих, обрабатывающих производств и производства и распределения электроэнергии, газа и воды. Приведена информация о научной деятельности, финансовом состоянии, инвестициях, ценах и тарифах, внешней торговле.

Настоящий ежегодник содержит, в основном, тот же круг статистических показателей, что и предыдущее издание, вместе с тем, в сборник помещены новые таблицы.

Данные за 2014 год по некоторым показателям уточнены по сравнению с опубликованными ранее, за 2015 год в ряде случаев являются предварительными.

ОТВЕТСТВЕННЫЕ ЗА РАЗДЕЛЫ СБОРНИКА:

ТЕРРИТОРИЯ И АДМИНИСТРАТИВНО-ТЕРРИТОРИАЛЬНОЕ ДЕЛЕНИЕ	Л.А. Молодковец	47-04-03
	Н.В. Петрушечкина	47-04-10
НАСЕЛЕНИЕ	Л.А. Молодковец	47-04-03
ТРУД	М.А. Чурбанова	45-68-17
	Л.А. Молодковец	47-04-03
УРОВЕНЬ ЖИЗНИ НАСЕЛЕНИЯ	И.В. Першкова	47-04-31
	М.А. Чурбанова	45-68-17
	Т.А. Мезенцева	47-04-19
ОБРАЗОВАНИЕ	М.А. Чурбанова	45-68-17
	Л.А. Молодковец	47-04-03
ЗДРАВООХРАНЕНИЕ	Л.А. Молодковец	47-04-03
	А.С. Нотевская	45-68-10
КУЛЬТУРА, ОТДЫХ И ТУРИЗМ	М.А. Чурбанова	45-68-17
	А.С. Нотевская	45-68-10
	Л.А. Молодковец	47-04-03
ПРАВОНАРУШЕНИЯ	А.С. Нотевская	45-68-10
ОХРАНА ОКРУЖАЮЩЕЙ СРЕДЫ	Н.В. Петрушечкина	47-04-10
	Т.А. Мезенцева	47-04-19
СИСТЕМА НАЦИОНАЛЬНЫХ СЧЕТОВ И НАЦИОНАЛЬНОЕ БОГАТСТВО	А.В. Песоцкая	47-04-26
	Т.А. Мезенцева	47-04-19
ПРЕДПРИЯТИЯ И ОРГАНИЗАЦИИ	Н.О. Черных	47-04-24
	Е.И. Грובה	47-04-30
	Т. В. Комягина	47-04-13
	Т.А. Мезенцева	47-04-19
ДОБЫЧА ПОЛЕЗНЫХ ИСКОПАЕМЫХ, ОБРАБАТЫВАЮЩИЕ ПРОИЗВОДСТВА, ПРОИЗВОДСТВО И РАСПРЕДЕЛЕНИЕ ЭЛЕКТРОЭНЕРГИИ, ГАЗА И ВОДЫ	Е.И. Грובה	47-04-30
СЕЛЬСКОЕ И ЛЕСНОЕ ХОЗЯЙСТВО	Н.В. Петрушечкина	47-04-10
АВТОМОБИЛЬНЫЙ ТРАНСПОРТ	А.С. Нотевская	45-68-10
СВЯЗЬ, ИНФОРМАЦИОННЫЕ И КОММУНИКАЦИОННЫЕ ТЕХНОЛОГИИ	А.С. Нотевская	45-68-10
	М.А. Чурбанова	45-68-17
ТОРГОВЛЯ И УСЛУГИ	А.С. Нотевская	45-68-10
НАУЧНЫЕ ИССЛЕДОВАНИЯ И ИННОВАЦИИ	М.А. Чурбанова	45-68-17
	А.В. Песоцкая	47-04-26
ФИНАНСЫ	Е.И. Грובה	47-04-30
	М.А. Чурбанова	45-68-17
ИНВЕСТИЦИИ	Т.А. Мезенцева	47-04-19
ЦЕНЫ И ТАРИФЫ	Т. В. Комягина	47-04-13
ВНЕШНЯЯ ТОРГОВЛЯ	А.С. Нотевская	45-68-10

В сборнике приняты условные обозначения:

- явление отсутствует ... данных не имеется
- 0,0 значение показателя меньше единицы измерения

В отдельных случаях незначительные расхождения между итогом и суммой слагаемых объясняются округлением данных.

**ХАБАРОВСКИЙ КРАЙ.
СТАТИСТИЧЕСКИЙ ЕЖЕГОДНИК
2016**

Ответственные за выпуск:

А. В. Песоцкая
Е.В. Кошечая

Тел 47-04-26

Компьютерная верстка
Е.В. Кошечая

Заказ № от 28.12.2016

Тираж 3 экз.

Хабаровскстат
г. Хабаровск, ул. Фрунзе, 69

СОДЕРЖАНИЕ

ПРЕДИСЛОВИЕ	3
ТЕРРИТОРИЯ И АДМИНИСТРАТИВНО-ТЕРРИТОРИАЛЬНОЕ ДЕЛЕНИЕ	18
ТЕРРИТОРИЯ И АДМИНИСТРАТИВНО-ТЕРРИТОРИАЛЬНОЕ ДЕЛЕНИЕ	19
ЗЕМЕЛЬНАЯ ПЛОЩАДЬ	20
ОСНОВНЫЕ СОЦИАЛЬНО-ЭКОНОМИЧЕСКИЕ ХАРАКТЕРИСТИКИ ХАБАРОВСКОГО КРАЯ	21
ОСНОВНЫЕ СОЦИАЛЬНО-ЭКОНОМИЧЕСКИЕ ПОКАЗАТЕЛИ	22
ТЕМПЫ РОСТА (СНИЖЕНИЯ) ОСНОВНЫХ СОЦИАЛЬНО-ЭКОНОМИЧЕСКИХ ПОКАЗАТЕЛЕЙ	24
НАСЕЛЕНИЕ	26
ЧИСЛЕННОСТЬ НАСЕЛЕНИЯ	27
Численность населения	27
Численность мужчин и женщин	27
Распределение численности мужчин и женщин по возрастным группам на 1 января 2016 года	27
Распределение населения по возрастным группам	28
ПОКАЗАТЕЛИ ЕСТЕСТВЕННОГО ДВИЖЕНИЯ НАСЕЛЕНИЯ	31
Рождаемость, смертность населения и естественный прирост населения	31
Ожидаемая продолжительность жизни при рождении	31
РОЖДАЕМОСТЬ	32
Возрастные коэффициенты рождаемости	32
Суммарный коэффициент рождаемости	32
Число родившихся у женщин, не состоявших в зарегистрированном браке	32
СМЕРТНОСТЬ	33
Возрастные коэффициенты смертности	33
Смертность по основным классам причин смерти	34
Младенческая смертность	35
Младенческая смертность по основным классам причин смерти	35
БРАКИ И РАЗВОДЫ	36
МИГРАЦИЯ	36
Распределение мигрантов по основным миграционным потокам	36
Численность вынужденных переселенцев	37
МЕТОДОЛОГИЧЕСКИЕ ПОЯСНЕНИЯ	37

ТРУД	40
ЗАНЯТОСТЬ И БЕЗРАБОТИЦА	41
Численность рабочей силы, занятых и безработных	41
Уровень участия в рабочей силе, уровень занятости и уровень безработицы	41
Среднегодовая численность занятых в экономике по формам собственности	42
Среднегодовая численность занятых в экономике по видам экономической деятельности	43
Распределение численности занятых в экономике по возрастным группам	44
Средний возраст занятых в экономике	45
Распределение численности занятых в экономике по уровню образования	45
Численность иностранных граждан, имевших действующее разрешение на работу	46
Распределение иностранных граждан, имевших действующее разрешение на работу, по полу и возрастным группам в 2015 году	47
Численность иностранных граждан, имевших действующий патент на осуществление трудовой деятельности у физических лиц	47
Распределение численности безработных по возрастным группам	47
Средний возраст безработных	48
Распределение численности безработных по уровню образования	49
Распределение численности безработных по обстоятельствам незанятости	50
Трудоустройство населения государственными учреждениями службы занятости	51
Численность незанятого населения, состоявшего на учете в государственных учреждениях службы занятости	52
ПРИЕМ И ВЫБЫТИЕ РАБОТНИКОВ, ИСПОЛЬЗОВАНИЕ РАБОЧЕГО ВРЕМЕНИ	52
Прием и выбытие работников по видам экономической деятельности в 2015 году	52
Численность работников списочного состава, работавших неполное рабочее время по инициативе работодателя, по видам экономической деятельности в 2015 году	54
Численность работников списочного состава, работавших неполное рабочее время по соглашению между работником и работодателем, по видам экономической деятельности в 2015 году	55
Численность работников списочного состава находившихся в простое по вине работодателя и по причинам, не зависящим от работодателя и работника, по видам экономической деятельности в 2015 году	55
Численность работников списочного состава, которым были предоставлены отпуска без сохранения заработной платы по заявлению работника, по видам экономической деятельности в 2015 году	56
УСЛОВИЯ ТРУДА, ПРОИЗВОДСТВЕННЫЙ ТРАВМАТИЗМ	57

Удельный вес численности работников, занятых на работах с вредными и (или) опасными условиями труда	57
Удельный вес численности работников, занятых на работах с вредными и (или) опасными условиями труда, по видам факторов производственной среды	58
Удельный вес численности мужчин и женщин, занятых на работах с вредными и (или) опасными условиями труда	58
Удельный вес численности работников, имеющих право на компенсации за работу во вредных и (или) опасных условиях труда	59
Травматизм на производстве	60
Численность пострадавших на производстве по видам экономической деятельности	61
Профессиональные заболевания (отравления)	62
МЕТОДОЛОГИЧЕСКИЕ ПОЯСНЕНИЯ	62
УРОВЕНЬ ЖИЗНИ НАСЕЛЕНИЯ	66
ИНДИКАТОРЫ УРОВНЯ ЖИЗНИ НАСЕЛЕНИЯ	67
Основные социально-экономические индикаторы уровня жизни населения	67
ДОХОДЫ НАСЕЛЕНИЯ	68
Среднемесячная номинальная начисленная заработная плата работников организаций по видам экономической деятельности	68
ПЕНСИОННОЕ И СОЦИАЛЬНОЕ ОБЕСПЕЧЕНИЕ	70
Основные показатели пенсионного обеспечения	70
Численность пенсионеров и средний размер назначенных пенсий по категориям пенсионеров	71
Основные социальные гарантии, установленные законодательством Российской Федерации	73
СОЦИАЛЬНО-ЭКОНОМИЧЕСКАЯ ДИФФЕРЕНЦИАЦИЯ НАСЕЛЕНИЯ ПО ДОХОДАМ	74
Распределение населения по величине среднедушевых денежных доходов	74
Распределение общего объема денежных доходов населения	74
Величина прожиточного минимума	75
Численность населения с денежными доходами ниже величины прожиточного минимума и дефицит денежного дохода	76
РАСХОДЫ, СБЕРЕЖЕНИЯ И ИМУЩЕСТВО НАСЕЛЕНИЯ	76
Структура использования денежных доходов	76
Потребительские расходы домашних хозяйств	77
ЖИЛИЩНЫЕ УСЛОВИЯ НАСЕЛЕНИЯ	79
Основные показатели жилищных условий населения	79
Жилищный фонд	80

Ветхий жилищный фонд	81
Благоустройство жилищного фонда	82
Регистрация прав на жилые помещения на основании договора купли-продажи	83
Предоставление гражданам субсидий на оплату жилого помещения и коммунальных услуг	83
Предоставление гражданам социальной поддержки по оплате жилого помещения и коммунальных услуг	83
МЕТОДОЛОГИЧЕСКИЕ ПОЯСНЕНИЯ	84
ОБРАЗОВАНИЕ	89
Основные показатели образования	90
ДОШКОЛЬНОЕ ОБРАЗОВАНИЕ	93
Организации, осуществляющие образовательную деятельность по образовательным программам дошкольного образования, присмотр и уход за детьми в 2015 году	93
Группы кратковременного пребывания воспитанников в организациях, осуществляющих образовательную деятельность по образовательным программам дошкольного образования, присмотр и ход за детьми в 2015 году	94
Дома ребёнка	94
НАЧАЛЬНОЕ ОБЩЕЕ, ОСНОВНОЕ ОБЩЕЕ, СРЕДНЕЕ ОБЩЕЕ ОБРАЗОВАНИЕ	94
Число государственных и муниципальных общеобразовательных организаций	94
Численность обучающихся и учителей в государственных и муниципальных общеобразовательных организациях	95
Выпуск обучающихся общеобразовательными организациями	96
СРЕДНЕЕ ПРОФЕССИОНАЛЬНОЕ ОБРАЗОВАНИЕ ПО ПРОГРАММАМ ПОДГОТОВКИ КВАЛИФИЦИРОВАННЫХ РАБОЧИХ, СЛУЖАЩИХ	97
Профессиональные образовательные организации, осуществляющие подготовку квалифицированных рабочих, служащих	97
СРЕДНЕЕ ПРОФЕССИОНАЛЬНОЕ ОБРАЗОВАНИЕ ПО ПРОГРАММАМ ПОДГОТОВКИ СПЕЦИАЛИСТОВ СРЕДНЕГО ЗВЕНА	97
Государственные и муниципальные образовательные организации, осуществляющие подготовку специалистов среднего звена	97
Численность штатных преподавателей государственных и муниципальных профессиональных образовательных организаций, осуществляющих подготовку специалистов среднего звена	98
Прием на обучение по программам подготовки специалистов среднего звена по формам обучения	98
ВЫСШЕЕ ОБРАЗОВАНИЕ	99
Образовательные организации высшего образования	99

Численность профессорско-преподавательского персонала государственных и муниципальных образовательных организаций высшего образования	99
Прием на обучение по программам бакалавриата, специалитета, магистратуры по формам обучения	100
Выпускники с высшим образованием по уровню полученных дипломов	100
МЕТОДОЛОГИЧЕСКИЕ ПОЯСНЕНИЯ	101
ЗДРАВООХРАНЕНИЕ	103
ЛЕЧЕБНО-ПРОФИЛАКТИЧЕСКАЯ ПОМОЩЬ НАСЕЛЕНИЮ	104
Медицинские организации	104
Численность медицинских работников	104
Численность врачей по отдельным специальностям	104
Численность среднего медицинского персонала по отдельным специальностям	106
Обслуживание населения скорой медицинской помощью	106
Хирургическая помощь в стационарах в 2015 году	107
Медицинская помощь женщинам и детям	108
Результаты профилактических осмотров детей и подростков-школьников	108
ЗАБОЛЕВАЕМОСТЬ НАСЕЛЕНИЯ	109
Заболеваемость населения по основным классам болезней	109
Заболеваемость отдельными инфекционными болезнями	111
Заболеваемость ВИЧ-инфекцией	111
Заболеваемость злокачественными новообразованиями	112
Заболеваемость активным туберкулезом	112
Заболеваемость болезнями, передаваемыми преимущественно половым путем	112
Заболеваемость психическими расстройствами и расстройствами поведения	113
Заболеваемость психическими расстройствами и расстройствами поведения, связанными с употреблением психоактивных веществ	113
Состояние здоровья беременных, рожениц, родильниц и новорожденных	114
ИНВАЛИДНОСТЬ НАСЕЛЕНИЯ	115
Численность лиц, впервые признанных инвалидами	115
Численность детей-инвалидов в возрасте до 18 лет, получающих социальные пенсии	116
Стационарные организации социального обслуживания граждан пожилого возраста и инвалидов	116
Санаторно-курортные организации и организации отдыха	117
МЕТОДОЛОГИЧЕСКИЕ ПОЯСНЕНИЯ	117

КУЛЬТУРА, ОТДЫХ И ТУРИЗМ	119
Основные показатели культуры	120
Музеи	120
Памятники истории и культуры	121
Общедоступные библиотеки	121
Охват населения теле- и радиовещанием в 2015 году	122
Детские оздоровительные учреждения в 2015 году	123
Гостиницы и аналогичные средства размещения	123
Численность туристов, обслуженных туристскими фирмами	123
Число спортивных сооружений	125
Развитие массовых видов спорта	125
МЕТОДОЛОГИЧЕСКИЕ ПОЯСНЕНИЯ	125
ПРАВОНАРУШЕНИЯ	127
Число зарегистрированных преступлений по видам	128
Состав лиц, совершивших преступления	128
Число преступлений, совершенных отдельными категориями лиц	129
Число лиц, потерпевших от преступных посягательств	129
Число несовершеннолетних, потерпевших от преступных посягательств	130
Число осужденных по приговорам судов, вступившим в законную силу, по отдельным видам преступлений	130
Число осужденных в возрасте до 30 лет по отдельным видам преступлений	131
Состав осужденных	131
Распределение осужденных по основным мерам наказания, назначенным судами	132
МЕТОДОЛОГИЧЕСКИЕ ПОЯСНЕНИЯ	132
ОХРАНА ОКРУЖАЮЩЕЙ СРЕДЫ	134
Основные показатели, характеризующие воздействие хозяйственной деятельности на окружающую среду	135
Государственные природные заповедники и национальные парки	135
Использование свежей воды	135
Поступление загрязняющих веществ со сточными водами в водоемы	136
Выбросы и улавливание загрязняющих атмосферу веществ, отходящих от стационарных источников	136
Выбросы наиболее распространенных загрязняющих атмосферу веществ, отходящих от стационарных источников	136
Выбросы в атмосферу загрязняющих веществ, отходящих от стационарных источников, по видам экономической деятельности	137

Использование (утилизация) загрязняющих атмосферу веществ, отходящих от стационарных источников	137
Инвестиции в основной капитал, направленные на охрану окружающей среды и рациональное использование природных ресурсов	138
МЕТОДОЛОГИЧЕСКИЕ ПОЯСНЕНИЯ	138
СИСТЕМА НАЦИОНАЛЬНЫХ СЧЕТОВ И НАЦИОНАЛЬНОЕ БОГАТСТВО	140
Валовая добавленная стоимость по видам экономической деятельности	141
Валовой региональный продукт	142
Отдельные элементы использования валового регионального продукта	142
Основные фонды по видам экономической деятельности	142
Кoeffициенты обновления и выбытия основных фондов по видам экономической деятельности	144
Степень износа основных фондов по видам экономической деятельности	146
Ввод в действие основных фондов по видам экономической деятельности	147
МЕТОДОЛОГИЧЕСКИЕ ПОЯСНЕНИЯ	148
ПРЕДПРИЯТИЯ И ОРГАНИЗАЦИИ	150
ОБЩАЯ ХАРАКТЕРИСТИКА ПРЕДПРИЯТИЙ И ОРГАНИЗАЦИЙ	151
Распределение предприятий и организаций по видам экономической деятельности	151
Распределение предприятий и организаций по формам собственности	153
Оборот организаций по видам экономической деятельности	153
МАЛОЕ ПРЕДПРИНИМАТЕЛЬСТВО	154
Число малых предприятий по видам экономической деятельности в 2015 году	154
Средняя численность работников и оборот малых предприятиях по видам экономической деятельности в 2015 году	155
ДЕЯТЕЛЬНОСТЬ ОРГАНИЗАЦИЙ С УЧАСТИЕМ ИНОСТРАННОГО КАПИТАЛА	156
ПРИВАТИЗАЦИЯ	156
Поступление средств от приватизации государственного и муниципального имущества и их распределение	156
Приватизация жилищного фонда	157
МЕТОДОЛОГИЧЕСКИЕ ПОЯСНЕНИЯ	157
ДОБЫЧА ПОЛЕЗНЫХ ИСКОПАЕМЫХ, ОБРАБАТЫВАЮЩИЕ ПРОИЗВОДСТВА, ПРОИЗВОДСТВО И РАСПРЕДЕЛЕНИЕ ЭЛЕКТРОЭНЕРГИИ, ГАЗА И ВОДЫ	160
ОБЩЕЭКОНОМИЧЕСКИЕ ПОКАЗАТЕЛИ	161
Объем отгруженных товаров собственного производства, выполненных работ и услуг собственными силами, по отдельным видам экономической деятельности в 2015 году	161

Основные показатели работы добывающих, обрабатывающих производств, производства и распределение электроэнергии, газа и воды	162
Индексы производства по отдельным видам экономической деятельности	162
ДОБЫЧА ПОЛЕЗНЫХ ИСКОПАЕМЫХ	164
Темпы роста (снижения) производства отдельных видов продукции	164
ОБРАБАТЫВАЮЩИЕ ПРОИЗВОДСТВА	164
Темпы роста (снижения) производства отдельных видов продукции	164
ПРОИЗВОДСТВО И РАСПРЕДЕЛЕНИЕ ЭЛЕКТРОЭНЕРГИИ, ГАЗА И ВОДЫ	165
Электробаланс	165
МЕТОДОЛОГИЧЕСКИЕ ПОЯСНЕНИЯ	166
СЕЛЬСКОЕ И ЛЕСНОЕ ХОЗЯЙСТВО	168
ОСНОВНЫЕ ПОКАЗАТЕЛИ СЕЛЬСКОГО ХОЗЯЙСТВА	169
Продукция сельского хозяйства по категориям хозяйств	169
Структура продукции сельского хозяйства по категориям хозяйств	169
Индексы производства продукции сельского хозяйства по категориям хозяйств	170
Производство основных видов сельскохозяйственной продукции по категориям хозяйств	170
Реализация основных продуктов сельскохозяйственными организациями	171
Парк основных видов техники в сельскохозяйственных организациях	171
Внесение удобрений под посевы в сельскохозяйственных организациях	171
РАСТЕНИЕВОДСТВО	172
Посевные площади сельскохозяйственных культур по категориям хозяйств	172
Валовой сбор продуктов растениеводства	173
Урожайность сельскохозяйственных культур	174
ЖИВОТНОВОДСТВО	175
Поголовье скота по категориям хозяйств	175
Поголовье птицы	176
Производство основных продуктов животноводства по категориям хозяйств	176
Расход кормов в животноводстве	177
Продуктивность скота и птицы	177
ПРОДОВОЛЬСТВЕННЫЕ РЕСУРСЫ И ИХ ИСПОЛЬЗОВАНИЕ	178
Основные продовольственные ресурсы и их использование в 2015 году	178
ЛЕСНОЕ ХОЗЯЙСТВО	179
Основные показатели ведения охотничьего хозяйства	179
Лесовосстановление	179

МЕТОДОЛОГИЧЕСКИЕ ПОЯСНЕНИЯ	179
СТРОИТЕЛЬСТВО	183
ДЕЯТЕЛЬНОСТЬ СТРОИТЕЛЬНЫХ ОРГАНИЗАЦИЙ	184
Объем работ, выполненных по виду экономической деятельности «Строительство»	184
Объем работ, выполненных по виду экономической деятельности «Строительство» организациями различных форм собственности	184
Число действующих строительных организаций по формам собственности	185
ВВОД В ДЕЙСТВИЕ ОТДЕЛЬНЫХ ПРОИЗВОДСТВЕННЫХ МОЩНОСТЕЙ, ЖИЛЫХ ДОМОВ, ОБЪЕКТОВ СОЦИАЛЬНО-КУЛЬТУРНОГО НАЗНАЧЕНИЯ	185
Ввод в действие отдельных производственных мощностей	185
Ввод в действие жилых домов	188
Ввод в действие жилых домов в городах и поселках городского типа и сельской местности	188
Ввод в действие жилых домов организациями различных форм собственности	189
Основные характеристики построенных квартир	190
Жилые дома, находящиеся в незавершенном строительстве	190
Ввод в действие образовательных учреждений и объектов социально-культурного назначения	191
МЕТОДОЛОГИЧЕСКИЕ ПОЯСНЕНИЯ	192
АВТОМОБИЛЬНЫЙ ТРАНСПОРТ	194
ОСНОВНЫЕ ПОКАЗАТЕЛИ ДЕЯТЕЛЬНОСТИ ОРГАНИЗАЦИЙ АВТОМОБИЛЬНОГО ТРАНСПОРТА	195
Перевозки грузов и грузооборот автомобильного транспорта организаций всех видов экономической деятельности	195
Пассажирооборот автобусного транспорта по видам сообщения	195
АВАРИЙНОСТЬ НА ТРАНСПОРТЕ	196
Численность пострадавших в происшествиях с транспортными средствами	196
МЕТОДОЛОГИЧЕСКИЕ ПОЯСНЕНИЯ	196
СВЯЗЬ, ИНФОРМАЦИОННЫЕ И КОММУНИКАЦИОННЫЕ ТЕХНОЛОГИИ	197
СВЯЗЬ	198
Основные показатели связи общего пользования	198
Объем услуг связи	199
Объем услуг связи, оказанных населению	199
Основные показатели развития телефонной связи общего пользования и подвижной связи	200
ИНФОРМАЦИОННЫЕ И КОММУНИКАЦИОННЫЕ ТЕХНОЛОГИИ	201
Использование информационных и коммуникационных технологий в организациях	201

Использование информационных и коммуникационных технологий, глобальных информационных сетей, по видам экономической деятельности в 2015 году	201
Персональные компьютеры в организациях	203
Использование электронного документооборота в организациях по видам экономической деятельности в 2015 году	204
Использование сети Интернет для связи с поставщиками и потребителями товаров (работ, услуг) в организациях по видам экономической деятельности в 2015 году	205
Распределение затрат организаций на информационные и коммуникационные технологии по видам	206
Затраты организаций на информационные и коммуникационные технологии по видам экономической деятельности в 2015 году	206
МЕТОДОЛОГИЧЕСКИЕ ПОЯСНЕНИЯ	207
ТОРГОВЛЯ И УСЛУГИ	210
РОЗНИЧНАЯ ТОРГОВЛЯ	211
Оборот розничной торговли по формам торговли	211
Структура оборота розничной торговли	212
Оборот розничной торговли на душу населения	212
Оборот розничной торговли по формам собственности	213
Индексы физического объема розничной продажи отдельных товаров	214
Продажа населению алкогольных напитков	215
Качество отечественных и импортных товаров, поступивших на потребительский рынок	216
Оборот общественного питания	217
Оборот общественного питания на душу населения	217
ОПТОВАЯ ТОРГОВЛЯ	217
Оборот оптовой торговли	217
Запасы в организациях оптовой торговли отдельных видов продукции (товаров)	218
УСЛУГИ НАСЕЛЕНИЮ	219
Объем платных услуг населению	219
Индексы физического объема платных услуг населению по видам	219
Распределение платных услуг населению по видам	220
Объем платных услуг на душу населения по видам	220
Объем бытовых услуг населению	221
Индексы физического объема бытовых услуг населению по видам	221
Распределение бытовых услуг населению по видам	222

Объем бытовых услуг на душу населения по видам	223
МЕТОДОЛОГИЧЕСКИЕ ПОЯСНЕНИЯ	224
НАУЧНЫЕ ИССЛЕДОВАНИЯ И ИННОВАЦИИ	227
ОРГАНИЗАЦИИ, ВЫПОЛНЯВШИЕ ИССЛЕДОВАНИЯ И РАЗРАБОТКИ	228
Число организаций, выполнявших исследования и разработки	228
Число организаций, выполнявших исследования и разработки, по секторам деятельности	228
КАДРЫ НАУКИ	228
Численность персонала, занятого исследованиями и разработками	228
Численность персонала, занятого исследованиями и разработками, по секторам деятельности	229
Численность исследователей по областям науки	229
ПОДГОТОВКА НАУЧНЫХ КАДРОВ	230
Основные показатели деятельности аспирантуры	230
Выпуск аспирантов по отраслям науки	230
Основные показатели деятельности докторантуры	231
ФИНАНСИРОВАНИЕ НАУКИ	232
Внутренние затраты на исследования и разработки по источникам финансирования	232
Внутренние затраты на исследования и разработки по видам затрат	232
Внутренние затраты на исследования и разработки по видам работ	233
ИННОВАЦИИ	233
Инновационная активность организаций	233
Затраты на технологические инновации по источникам финансирования	233
МЕТОДОЛОГИЧЕСКИЕ ПОЯСНЕНИЯ	234
ФИНАНСЫ	237
ДЕЯТЕЛЬНОСТЬ СТРАХОВЫХ ОРГАНИЗАЦИЙ	238
ФИНАНСОВЫЕ РЕЗУЛЬТАТЫ И ЭФФЕКТИВНОСТЬ ДЕЯТЕЛЬНОСТИ	239
Сальдированный финансовый результат (прибыль минус убыток) деятельности организаций по видам экономической деятельности	239
Удельный вес убыточных организаций по видам экономической деятельности	240
Сумма убытка по видам экономической деятельности	241
Рентабельность проданных товаров, продукции (работ, услуг) и активов организаций по видам экономической деятельности	242
СОСТОЯНИЕ ВЗАИМОРАСЧЕТОВ В ОРГАНИЗАЦИЯХ ПО ВИДАМ ЭКОНОМИЧЕСКОЙ ДЕЯТЕЛЬНОСТИ	243
Суммарная задолженность организаций по видам экономической деятельности	243

Просроченная суммарная задолженность организаций по видам экономической деятельности	245
Кредиторская задолженность организаций по видам экономической деятельности	246
Просроченная кредиторская задолженность организаций по видам экономической деятельности	247
Дебиторская задолженность организаций по видам экономической деятельности	248
Просроченная дебиторская задолженность организаций по видам экономической деятельности	249
Просроченная задолженность по заработной плате работникам организаций по видам экономической деятельности в 2015 году	250
МЕТОДОЛОГИЧЕСКИЕ ПОЯСНЕНИЯ	250
ИНВЕСТИЦИИ	253
ИНВЕСТИЦИИ В НЕФИНАНСОВЫЕ АКТИВЫ	254
Инвестиции в нефинансовые активы за 2015 год	254
Инвестиции в основной капитал	254
Структура инвестиций в основной капитал по видам основных фондов	254
Структура инвестиций в основной капитал по формам собственности	255
Структура инвестиций в основной капитал по источникам финансирования	255
Инвестиции в основной капитал по видам экономической деятельности	256
Структура инвестиций в основной капитал по видам экономической деятельности	257
ФИНАНСОВЫЕ ВЛОЖЕНИЯ	258
Финансовые вложения организаций по видам экономической деятельности	258
МЕТОДОЛОГИЧЕСКИЕ ПОЯСНЕНИЯ	259
ЦЕНЫ И ТАРИФЫ	261
Индексы потребительских цен и цен производителей	262
ИНДЕКСЫ ПОТРЕБИТЕЛЬСКИХ ЦЕН И СРЕДНИЕ ПОТРЕБИТЕЛЬСКИЕ ЦЕНЫ НА ТОВАРЫ И УСЛУГИ	262
Индексы потребительских цен (тарифов) на товары и услуги	262
Индексы потребительских цен (тарифов) на отдельные группы товаров и услуг	262
Средние потребительские цены на отдельные виды продовольственных товаров	264
Средние цены на отдельные виды непродовольственных товаров	265
Средние цены (тарифы) на отдельные виды услуг	265
ИНДЕКСЫ ЦЕН И СРЕДНИЕ ЦЕНЫ НА РЫНКЕ ЖИЛЬЯ	267
Индексы цен на первичном и вторичном рынках жилья	267

Средние цены на первичном и вторичном рынках жилья	267
ИНДЕКСЫ ЦЕН ПРОИЗВОДИТЕЛЕЙ	267
Индексы цен производителей по видам экономической деятельности	267
Индексы цен производителей сельскохозяйственной продукции	268
Индексы цен на продукцию (затраты, услуги) инвестиционного назначения	269
Индексы тарифов на грузовые перевозки основными видами транспорта	269
Индексы тарифов на услуги связи для юридических лиц	269
МЕТОДОЛОГИЧЕСКИЕ ПОЯСНЕНИЯ	270
ВНЕШНЯЯ ТОРГОВЛЯ	273
Внешняя торговля Хабаровского края	274
Экспорт и импорт товаров	274
Товарная структура экспорта	275
Товарная структура импорта	276
Экспорт и импорт услуг	277
Структура экспорта услуг	277
Структура импорта услуг	278
МЕТОДОЛОГИЧЕСКИЕ ПОЯСНЕНИЯ	279

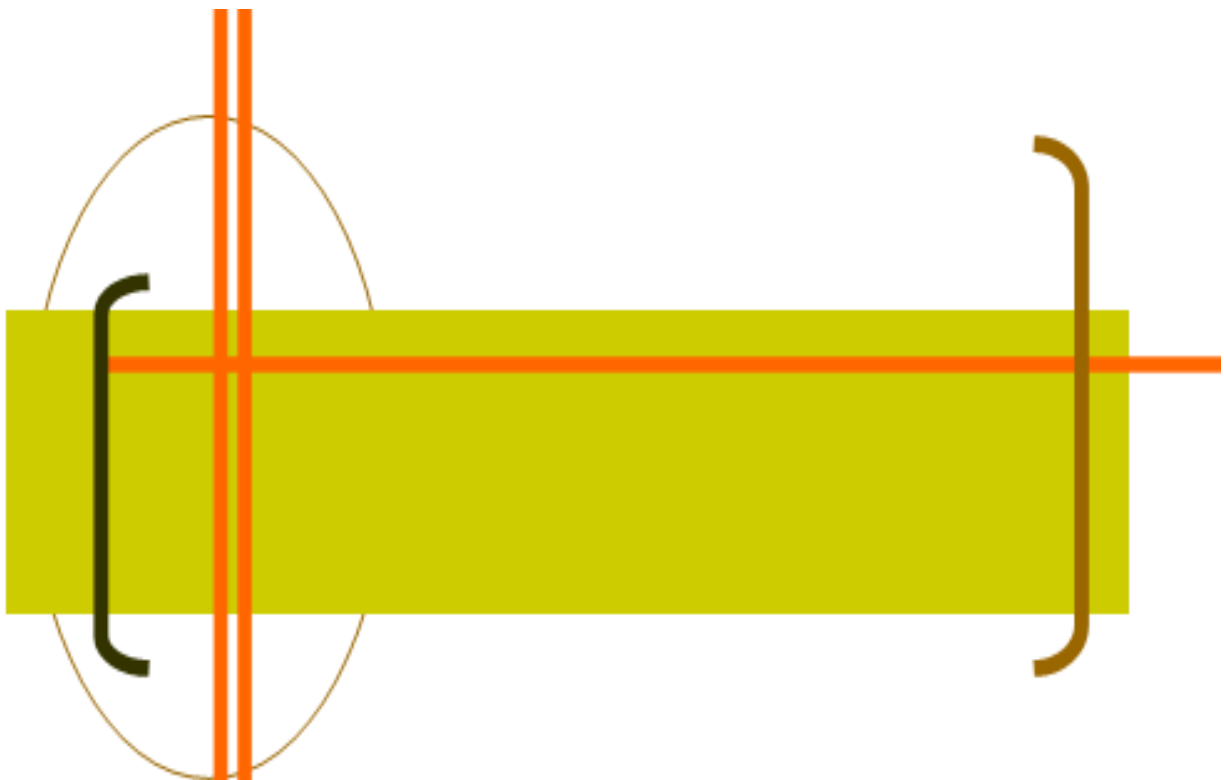

**ТЕРРИТОРИЯ
И АДМИНИСТРАТИВНО-
ТЕРРИТОРИАЛЬНОЕ
ДЕЛЕНИЕ**

ТЕРРИТОРИЯ И АДМИНИСТРАТИВНО-ТЕРРИТОРИАЛЬНОЕ ДЕЛЕНИЕ**ТЕРРИТОРИЯ И АДМИНИСТРАТИВНО-ТЕРРИТОРИАЛЬНОЕ ДЕЛЕНИЕ**
(на 1 января 2016 года)

Городские округа и муниципальные районы	Площадь территории, тыс. кв. км	Численность на- селения, тыс. че- ловек	Число жителей на 1 км ²	Поселки городско- го типа	Сель- ские на- селенные пункты
Хабаровский край	787,6	1334,5	1,7	18	412
г. Хабаровск	0,4	611,2	1581,9	-	-
г. Комсомольск-на-Амуре	0,3	251,3	772,9	-	-
Амурский	16,4	61,3	3,7	1	33
Аяно-Майский	167,2	2,0	0,01	-	11
Бикинский	2,5	22,6	9,1	-	11
Ванинский	25,7	34,3	1,3	3	17
Верхнебуреинский	63,5	25,4	0,4	2	28
Вяземский	4,3	21,2	4,9	-	23
Комсомольский	25,2	28,0	1,1	-	35
Им. Лазо	31,8	42,2	1,3	3	48
Нанайский	27,6	16,3	0,6	-	20
Николаевский	17,2	28,3	1,6	2	25
Охотский	159,0	6,7	0,04	1	13
Им. П.Осипенко	34,6	4,6	0,1	-	16
Советско-Гаванский	15,6	40,1	2,6	3	5
Солнечный	31,1	30,8	1,0	2	17
Тугуро-Чумиканский	96,1	2,0	0,02	-	9
Ульчский	39,1	16,0	0,4	-	32
Хабаровский	30,0	90,2	3,0	1	69

ТЕРРИТОРИЯ И АДМИНИСТРАТИВНО-ТЕРРИТОРИАЛЬНОЕ ДЕЛЕНИЕ

ЗЕМЕЛЬНАЯ ПЛОЩАДЬ (тысяч гектаров)

	2011	2012	2013	2014	2015
Всего земель	78763,3	78763,3	78763,3	78763,3	78763,3
в том числе:					
сельскохозяйственные угодья	665,7	665,1	665,5	665,5	665,5
лесные земли	59813,1	59804,1	59803,6	59571,7	59571,8
поверхностные воды, включая болота	7082,9	7082,2	7082,0	7082,1	7082,1
другие земли	11201,4	11211,9	11212,2	11444,0	11443,9

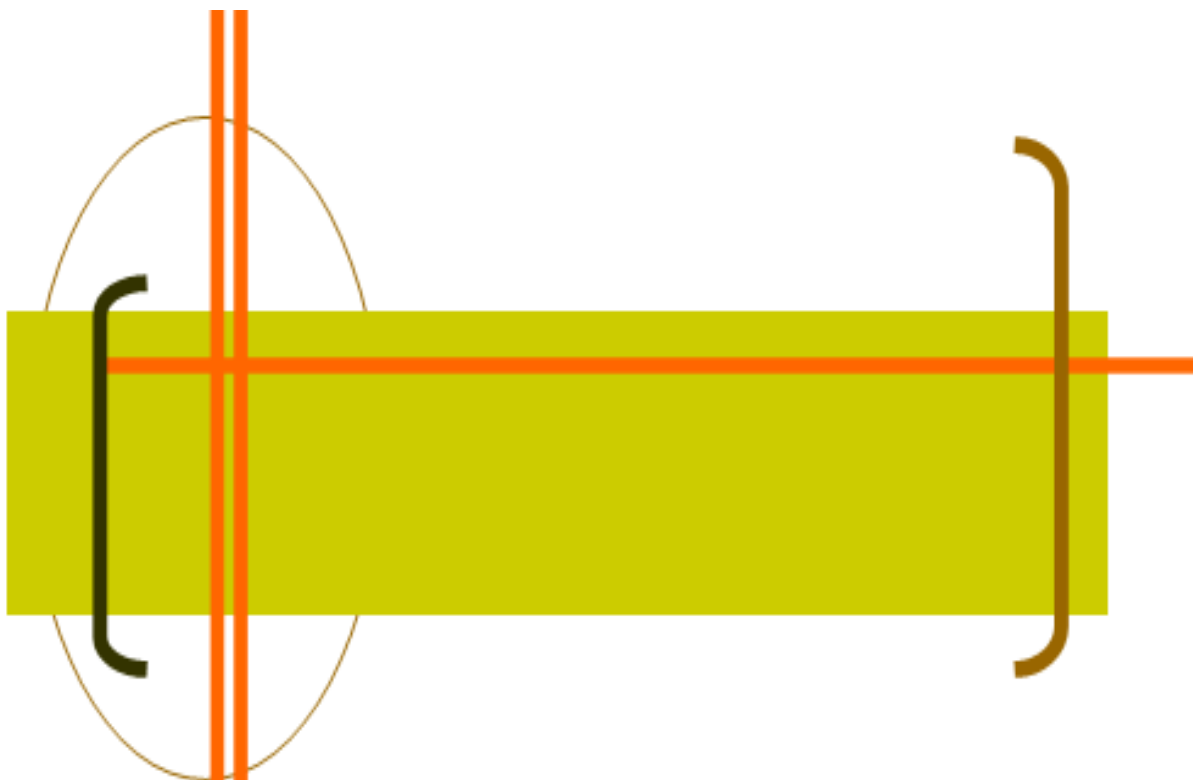

**ОСНОВНЫЕ
СОЦИАЛЬНО-
ЭКОНОМИЧЕСКИЕ
ХАРАКТЕРИСТИКИ
ХАБАРОВСКОГО КРАЯ**

ОСНОВНЫЕ СОЦИАЛЬНО-ЭКОНОМИЧЕСКИЕ ХАРАКТЕРИСТИКИ

ОСНОВНЫЕ СОЦИАЛЬНО-ЭКОНОМИЧЕСКИЕ ПОКАЗАТЕЛИ

(данные в стоимостном выражении
приведены в фактически действовавших ценах)

	2011	2012	2013	2014	2015
Численность населения (на конец года), тыс. человек	1342,5	1342,1	1339,9	1338,3	1334,5
Естественный прирост, убыль (-) населения, тыс. человек	-2,3	0,1	0,8	0,9	1,2
Миграционный прирост, убыль (-) населения, тыс. человек	1,8	-0,5	-3,0	-2,5	-4,9
Среднегодовая численность занятых в экономике, тыс. человек	733,1	728,9	730,2	724,3	716,5
Численность безработных ¹ , тыс. человек	49,7	47,6	42,2	43,9	38,9
Численность безработных, зарегистрированных государственных учреждениях службы занятости (на конец года), тыс. человек	19,4	14,8	12,4	8,9	9,0
Численность пенсионеров (на 1 января года следующего за отчетным), тыс. человек	383,3	384,5	385,7	386,4	387,5
Среднедушевые денежные доходы населения в месяц, руб.	23766,2	25688,8 ²	29382,4 ²	31703,4	37677,3
Среднемесячная номинальная начисленная заработная плата работников организаций, руб.	26155,7	31076,1	34132,3	36781,0	38041,3
Средний размер назначенных пенсий (на 1 января года следующего за отчетным), руб.	9604,7	10649,8	11696,9	12732,7	14123,0
Валовой региональный продукт (валовая добавленная стоимость в основных ценах): млн. руб.	399594,2	437994,3	498067,2	549289,3	...

ОСНОВНЫЕ СОЦИАЛЬНО-ЭКОНОМИЧЕСКИЕ ХАРАКТЕРИСТИКИ

	2011	2012	2013	2014	2015
на душу населения, руб.	297609,2	326306,5	371415,6	410190,4	...
Основные фонды в экономике (по полной учетной стоимости, на конец года) ³ , млн. руб.	1041749	1203168	1353020	1358317	...
Объем отгруженных товаров собственного производства, выполненных работ и услуг собственными силами по видам деятельности, млн. руб.:					
добыча полезных ископаемых	29187,5	41710,8	43232,8	49980,3	62019,9
обрабатывающие производства	115875,2	120201,0	114932,8	160117,9	200112,7
производство и распределение электроэнергии, газа и воды	44319,7	44974,4	50371,7	53263,7	54475,2
Продукция сельского хозяйства, млн. руб.	17246,8	17871,4	18273,7	20758,3	22686,9
Ввод в действие общей площади жилых домов, тыс. кв. м	402,0	344,2	325,1	443,7	449,9
Оборот розничной торговли, млн. руб.	167132,3	184692,2	210413,5	239263,0	271562,0
Платные услуги населению, млн. руб.	90355,5	98033,5	109645,9	118595,0	125494,4
Сальдированный финансовый результат (прибыль минус убыток) в экономике ⁴ , млн. руб.	5276,9	20087,8	5231,3	-9384,7	-18783,6
Инвестиции в основной капитал, млн. руб.	180507,9	179907,2	150077,5	128692,0	109002,1
Индекс потребительских цен (декабрь к декабрю предыдущего года), процентов	107,9	105,4	106,3	111,8	113,1
Индекс цен производителей промышленных товаров (декабрь к декабрю предыдущего года), процентов	110,9	103,5	104,5	107,6	110,4

ОСНОВНЫЕ СОЦИАЛЬНО-ЭКОНОМИЧЕСКИЕ ХАРАКТЕРИСТИКИ

	2011	2012	2013	2014	2015
Внешнеторговый оборот, включая объемы внетаможенного контроля, млн. долл. США	2870,2	2781,2	2637,8	2482,2	1617,9
в том числе:					
экспорт	1743,0	1681,4	1704,6	1681,7	1144,1
импорт	1127,2	1099,8	933,2	800,5	473,8

¹ По материалам выборочных обследований населения по проблемам занятости.

² Расчет на основе данных об объемах номинальных денежных доходов, пересчитанных в соответствии с официальной статистической методологией по расчету объема платных услуг, введенных в действие с января 2014 года.

³ С учетом переоценки, проведенной коммерческими организациями на конец года.

⁴ По данным бухгалтерской отчетности организаций, без субъектов малого предпринимательства.

ТЕМПЫ РОСТА (СНИЖЕНИЯ) ОСНОВНЫХ СОЦИАЛЬНО-ЭКОНОМИЧЕСКИХ ПОКАЗАТЕЛЕЙ

(стоимостные показатели в сопоставимых ценах;
в процентах к предыдущему году)

	2011	2012	2013	2014	2015
Численность населения (на конец года)	99,97	99,97	99,8	99,9	99,7
Среднегодовая численность занятых в экономике	100,5	99,4	100,2	99,2	98,9
Численность безработных	75,4	95,8	88,7	104,0	88,6
Реальные денежные доходы населения	97,2	102,7 ¹	107,5 ²	100,5	101,8
Реальная начисленная заработная плата	106,4	113,1	103,3	100,5	88,8
Реальный размер назначенных пенсий	103,0	104,9	103,4	94,5	100,9
Валовой региональный продукт (валовая добавленная стоимость в основных ценах)	102,5	100,5	101,3	101,0	...
Промышленное производство ³	116,9	109,6	102,2	102,5	102,0
Продукция сельского хозяйства	102,1	101,8	94,6	104,8	90,2
Ввод в действие общей площади жилых домов	127,6	85,6	94,5	136,5	101,4

ОСНОВНЫЕ СОЦИАЛЬНО-ЭКОНОМИЧЕСКИЕ ХАРАКТЕРИСТИКИ

	2011	2012	2013	2014	2015
Оборот розничной торговли	106,4	104,9	106,5	105,1	95,3
Платные услуги населению	101,9	104,5	105,9	101,0	98,3
Инвестиции в основной капитал	107,8	94,7	80,7	83,2	74,9
Внешнеторговый оборот	127,7	96,9	94,8	94,1	65,2

¹ Сопоставление на основе показателей, рассчитанных без учета объема услуг по новой методологии.

² Расчет на основе данных об объемах номинальных денежных доходов, пересчитанных в соответствии с официальной статистической методологией по расчету объема платных услуг, введенных в действие с января 2014 года.

³ Данные приведены по индексу производства, рассчитанному по видам экономической деятельности «Добыча полезных ископаемых», «Обрабатывающие производства», «Производство и распределение электроэнергии, газа и воды». С учетом поправки на неформальную деятельность.

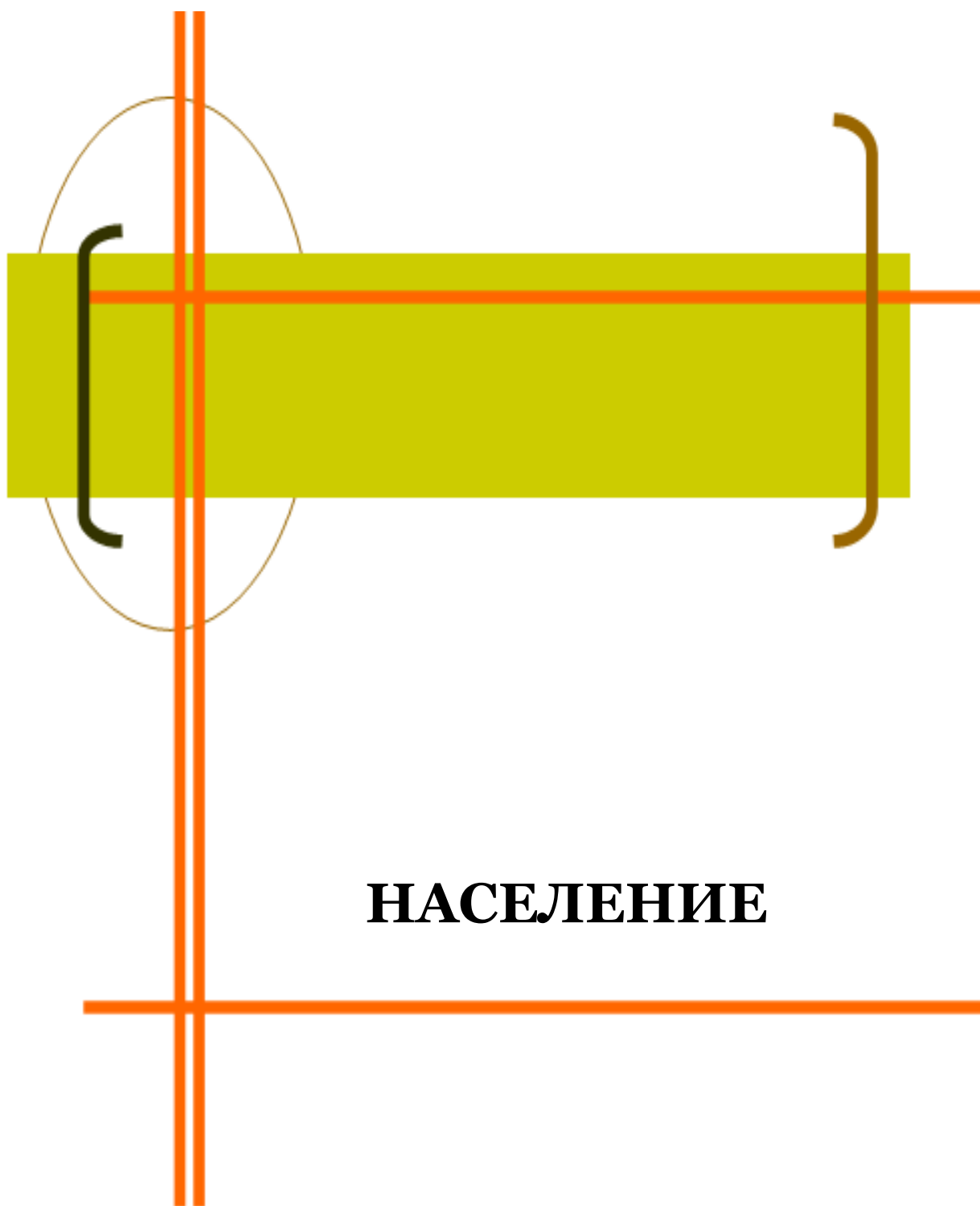

НАСЕЛЕНИЕ

НАСЕЛЕНИЕ

ЧИСЛЕННОСТЬ НАСЕЛЕНИЯ

Численность населения (на 1 января)

Годы	Все население, тыс. человек	в том числе		В общей численности населения, процентов	
		городское	сельское	городское	сельское
2012	1342,5	1093,6	248,9	81,5	18,5
2013	1342,1	1093,6	248,5	81,5	18,5
2014	1339,9	1094,1	245,8	81,7	18,3
2015	1338,3	1095,2	243,1	81,8	18,2
2016	1334,5	1093,9	240,6	82,0	18,0

Численность мужчин и женщин (на 1 января)

Годы	Все население, тыс. человек	в том числе		В общей численности населения, процентов	
		мужчины	женщины	мужчины	женщины
2012	1342,5	639,0	703,5	47,6	52,4
2013	1342,1	640,1	702,0	47,7	52,3
2014	1339,9	638,8	701,1	47,7	52,3
2015	1338,3	638,5	699,8	47,7	52,3
2016	1334,5	636,6	697,9	47,7	52,3

Распределение численности мужчин и женщин по возрастным группам на 1 января 2016 года (человек)

	Все население		Городское население		Сельское население	
	мужчины	женщины	мужчины	женщины	мужчины	женщины
Всего	636648	697904	512705	581240	123943	116664
в том числе в возрасте, лет:						
0-4	46876	43931	37039	34762	9837	9169
5-9	37687	35976	29386	28004	8301	7972
10-14	32793	31270	25620	24286	7173	6984
15-19	34911	29012	26881	24228	8030	4784
20-24	55287	40327	42311	35472	12976	4855
25-29	64958	58579	53503	50308	11455	8271
30-34	58853	55863	48264	46911	10589	8952

НАСЕЛЕНИЕ

	Все население		Городское население		Сельское население	
	мужчины	женщины	мужчины	женщины	мужчины	женщины
35-39	52851	52688	43241	43695	9610	8993
40-44	47397	49798	39207	41405	8190	8393
45-49	39372	42977	32443	35794	6929	7183
50-54	39713	45758	32084	37505	7629	8253
55-59	38034	48786	29903	39752	8131	9034
60-64	34035	50093	27143	41489	6892	8604
65-69	25577	42481	21361	36459	4216	6022
70 и более	28304	70365	24319	61170	3985	9195
Из общей численности - население в возрасте:						
моложе трудоспособного	123141	116577	96612	91339	26529	25238
трудоспособном	425591	369602	343270	311031	82321	58571
старше трудоспособного	87916	211725	72823	178870	15093	32855

Распределение населения по возрастным группам (на 1 января, человек)

	2012	2013	2014	2015	2016
Все население	1342475	1342083	1339912	1338305	1334552
в том числе в возрасте, лет:					
0-4	78411	82019	84838	87502	90807
5-9	67244	68851	70350	71982	73663
10-14	57073	58170	59465	62090	64063
15-19	73349	70679	69527	66116	63923
20-24	133482	123070	114778	105784	95614
25-29	121162	123640	124318	124613	123537
30-34	110791	111866	112411	113633	114716
35-39	103429	103988	104540	104993	105539
40-44	89627	93096	94971	96953	97195
45-49	87992	84720	81844	81353	82349
50-54	95791	94429	92095	89269	85471

НАСЕЛЕНИЕ

	2012	2013	2014	2015	2016
55-59	94437	91892	90170	87294	86820
60-64	83554	84465	85298	85174	84128
65-69	40904	46261	53407	61689	68058
70 и более	105229	104937	101900	99860	98669
Из общей численности - население в возрасте:					
моложе трудоспособного	214585	220135	226256	232261	239718
трудоспособном	844303	833902	821764	809839	795193
старше трудоспособного	283587	288046	291892	296205	299641
Городское население	1093617	1093567	1094067	1095189	1093945
в том числе в возрасте, лет:					
0-4	60455	63588	66003	68479	71801
5-9	52240	53414	54664	56110	57390
10-14	44201	45086	46149	48340	49906
15-19	60256	55399	55242	52516	51109
20-24	106468	100547	94487	87088	77783
25-29	98979	101667	102614	103747	103811
30-34	90419	91593	92414	93946	95175
35-39	85093	85473	85835	86373	86936
40-44	74210	77090	78562	80417	80612
45-49	71712	69430	67301	67145	68237
50-54	77013	75867	74218	72244	69589
55-59	76531	74038	72338	69869	69655
60-64	70202	70299	70542	70047	68632
65-69	35109	39594	45691	52505	57820
70 и более	90729	90482	88007	86363	85489
Из общей численности - население в возрасте:					
моложе трудоспособного	166023	170655	175817	181229	187951
трудоспособном	687172	679700	672258	664785	654301

НАСЕЛЕНИЕ

	2012	2013	2014	2015	2016
старше трудоспособного	240422	243212	245992	249175	251693
Сельское население	248858	248516	245845	243116	240607
в том числе в возрасте, лет:					
0-4	17956	18431	18835	19023	19006
5-9	15004	15437	15686	15872	16273
10-14	12872	13084	13316	13750	14157
15-19	13093	15280	14285	13600	12814
20-24	27014	22523	20291	18696	17831
25-29	22183	21973	21704	20866	19726
30-34	20372	20273	19997	19687	19541
35-39	18336	18515	18705	18620	18603
40-44	15417	16006	16409	16536	16583
45-49	16280	15290	14543	14208	14112
50-54	18778	18562	17877	17025	15882
55-59	17906	17854	17832	17425	17165
60-64	13352	14166	14756	15127	15496
65-69	5795	6667	7716	9184	10238
70 и более	14500	14455	13893	13497	13180
Из общей численности - население в возрасте:					
моложе трудоспособного	48562	49480	50439	51032	51767
трудоспособном	157131	154202	149506	145054	140892
старше трудоспособного	43165	44834	45900	47030	47948

ПОКАЗАТЕЛИ ЕСТЕСТВЕННОГО ДВИЖЕНИЯ НАСЕЛЕНИЯ

Рождаемость, смертность населения и естественный прирост населения

НАСЕЛЕНИЕ

Годы	Всего, человек			На 1000 человек населения		
	родившихся	умерших	естественный прирост ¹	родившихся	умерших	естественный прирост ¹
Все население						
2011	17255	19509	-2254	12,9	14,5	-1,6
2012	18460	18321	139	13,8	13,6	0,2
2013	18676	17872	804	13,9	13,3	0,6
2014	18779	17851	928	14,0	13,3	0,7
2015	19085	17911	1174	14,3	13,4	0,9
Городское население						
2011	13568	15965	-2397	12,3	14,5	-2,2
2012	14557	14765	-208	13,3	13,5	-0,2
2013	14672	14492	180	13,4	13,2	0,2
2014	14848	14778	70	13,6	13,5	0,1
2015	15413	14769	644	14,1	13,5	0,6
Сельское население						
2011	3687	3544	143	15,1	14,5	0,6
2012	3903	3556	347	15,8	14,4	1,4
2013	4004	3380	624	16,2	13,7	2,5
2014	3931	3073	858	16,1	12,6	3,5
2015	3672	3142	530	15,2	13,0	2,2

¹ Знак (-) означает естественную убыль населения.

Ожидаемая продолжительность жизни при рождении (число лет)

Годы	Все население			Городское население			Сельское население		
	все-го	мужчины	женщины	все-го	мужчины	женщины	все-го	мужчины	женщины
201	66,0			66,6			63,2		
1	0	59,97	72,58	3	60,48	73,17	5	57,93	69,74
201	67,1			67,9			63,7		
2	3	61,27	73,31	2	61,88	74,12	3	58,76	69,44
201	67,9			68,5			64,9		
3	2	62,13	73,96	8	62,62	74,61	4	60,01	70,73
201	68,0			68,3			66,4		
4	1	62,24	73,99	4	62,42	74,35	7	61,41	72,11
201	68,7			69,1			66,8		
5	2	63,21	74,36	2	63,38	74,87	3	62,33	71,83

НАСЕЛЕНИЕ

РОЖДАЕМОСТЬ

Возрастные коэффициенты рождаемости

Родившиеся в среднем за год на 1000 женщин в возрасте, лет	2011	2012	2013	2014	2015
моложе 20 ¹	30,9	32,4	34,5	34,9	32,7
20-24	84,4	88,5	86,3	84,1	86,3
25-29	98,6	105,0	107,3	108,8	111,7
30-34	67,9	74,9	81,5	85,5	90,9
35-39	29,3	35,0	36,9	41,0	45,1
40-44	3,0	3,7	3,7	4,2	8,4
45-49	0,2	0,3	0,3	0,2	0,2
15-49 ²	49,0	53,2	54,6	55,7	57,5

¹ При определении относительных показателей этой возрастной группы условно взято число женщин в возрасте 15-19 лет.

² Включая родившихся у матерей в возрасте до 15 лет и старше 49 лет.

Суммарный коэффициент рождаемости¹

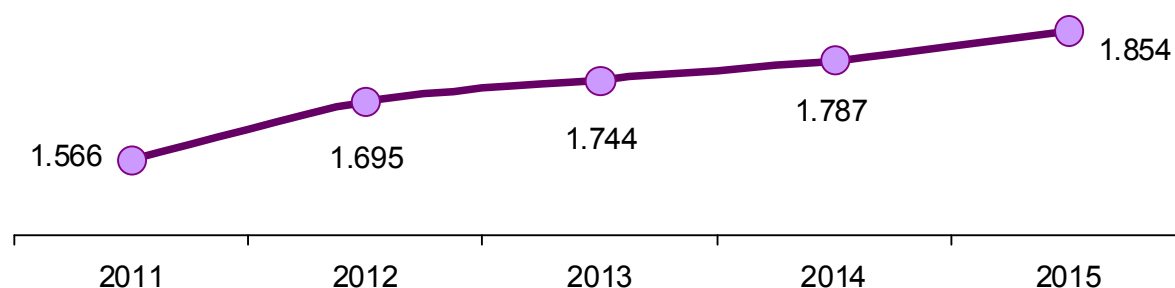

¹ Среднее число детей, рожденных женщиной за свою жизнь.

Число родившихся у женщин, не состоявших в зарегистрированном браке

Годы	Человек			В процентах от общего числа родившихся		
	все население	городское население	сельское население	все население	городское население	сельское население
2011	5475	4037	1438	31,7	29,8	39,0
2012	6339	4600	1739	34,3	31,6	44,6
2013	6245	4409	1836	33,4	30,1	45,9
2014	5690	4076	1614	30,3	27,5	41,1
2015	5817	4314	1503	30,5	28,0	40,9

НАСЕЛЕНИЕ

СМЕРТНОСТЬ

Возрастные коэффициенты смертности (умершие на 1000 человек соответствующей возрастной группы)

	2011	2012	2013	2014	2015
Всего умерших мужчин	17,3	15,9	15,3	15,3	15,2
из них в возрасте, лет:					
0-4	3,2	3,5	3,5	2,8	2,0
5-9	0,4	0,4	0,4	0,4	0,2
10-14	0,7	0,5	0,6	0,4	0,4
15-19	1,6	1,5	1,2	1,6	1,0
20-24	2,5	2,5	2,1	2,0	1,5
25-29	4,8	4,4	4,4	4,1	3,4
30-34	7,2	6,5	6,7	6,3	5,2
35-39	10,0	10,2	7,9	9,3	8,1
40-44	13,6	11,6	11,0	11,5	11,4
45-49	18,4	16,6	15,7	15,0	14,6
50-54	25,1	20,9	20,3	19,9	18,9
55-59	34,4	30,7	27,6	29,9	28,9
60-64	43,9	41,9	40,8	36,7	39,1
65-69	56,7	48,6	51,6	51,6	50,9
70 и более	103,3	96,8	94,9	96,5	102,7
Всего умерших женщин	12,0	11,6	11,5	11,5	11,8
из них в возрасте, лет:					
0-4	2,9	2,7	2,4	2,3	1,7
5-9	0,3	0,3	0,1	0,2	0,3
10-14	0,4	0,4	0,2	0,3	0,1
15-19	0,6	0,7	0,4	0,6	0,6
20-24	0,9	0,8	0,9	0,7	0,7
25-29	1,5	1,4	1,5	1,5	1,3
30-34	2,7	2,3	2,3	2,3	2,0
35-39	3,5	3,3	3,2	2,9	3,3
40-44	4,5	4,5	3,7	4,5	4,4
45-49	5,6	5,6	5,6	5,1	5,3
50-54	7,8	7,3	6,8	7,6	6,6
55-59	11,3	10,9	10,5	10,5	9,6
60-64	16,0	14,6	13,9	14,2	13,8
65-69	22,4	19,7	19,3	19,7	19,0
70 и более	68,2	66,1	67,4	66,7	71,3

НАСЕЛЕНИЕ

Смертность по основным классам причин смерти

	2011	2012	2013	2014	2015
	Человек				
Умершие от всех причин	19509	18321	17872	17851	17911
в том числе:					
от некоторых инфекционных и паразитарных болезней	450	407	388	338	337
от новообразований	2841	2708	2676	2562	2719
от болезней системы кровообращения	11163	10448	10254	9300	8843
от болезней органов дыхания	773	722	715	820	724
от болезней органов пищеварения	1092	1037	1064	1183	1127
от внешних причин смерти	2629	2476	2173	2293	2176
из них:					
от случайных отравлений алкоголем	19	14	17	18	15
от всех видов транспортных несчастных случаев	264	257	235	213	223
от самоубийств	397	370	343	344	157
от убийств	352	298	265	157	123
	На 100 000 человек населения				
Умершие от всех причин	1453,0	1364,9	1332,7	1333,1	1340,2
в том числе:					
от некоторых инфекционных и паразитарных болезней	33,5	30,3	28,9	25,2	25,2
от новообразований	211,6	201,7	199,5	191,3	203,5
от болезней системы кровообращения	831,4	778,4	764,6	694,5	661,7
от болезней органов дыхания	57,6	53,8	53,3	61,2	54,2
от болезней органов пищеварения	81,3	77,3	79,3	88,3	84,3
от внешних причин смерти	195,8	184,5	162,0	171,2	162,8
из них:					
от случайных отравлений алкоголем	1,4	1,0	1,3	1,3	1,1
от всех видов транспортных несчастных случаев	19,7	19,1	17,5	15,9	16,7
от самоубийств	29,6	27,6	25,6	25,7	11,7
от убийств	26,2	22,2	19,8	11,7	9,2

НАСЕЛЕНИЕ

Младенческая смертность

Годы	Умершие в возрасте до 1 года, человек			Умершие в возрасте до 1 года на 1000 родившихся живыми		
	всего	мальчики	девочки	всего	мальчики	девочки
2011	182	93	89	10,5	10,5	10,8
2012	211	126	85	11,5	13,4	9,6
2013	226	136	90	12,1	14,1	10,0
2014	180	96	84	9,6	9,9	9,3
2015	119	69	50	6,3	7,0	5,4

Младенческая смертность по основным классам причин смерти

	2011	2012	2013	2014	2015
	Человек				
Умершие в возрасте до 1 года от всех причин	182	211	226	180	119
в том числе:					
от некоторых инфекционных и паразитарных болезней	17	5	7	13	9
от болезней органов дыхания	5	8	9	10	4
от врожденных аномалий (пороков развития), деформаций и хромосомных нарушений	30	30	40	40	24
от отдельных состояний, возникающих в перинатальном периоде	99	134	139	90	52
от внешних причин смерти	8	8	11	7	10
	На 10 000 родившихся живыми				
Умершие в возрасте до 1 года от всех причин	105,4	115,5	121,2	95,9	62,5
в том числе:					
от некоторых инфекционных и паразитарных болезней	9,8	2,7	3,8	6,9	4,7
от болезней органов дыхания	2,9	4,4	4,8	5,3	2,1
от врожденных аномалий (пороков развития), деформаций и хромосомных нарушений	17,4	16,4	21,5	21,3	12,6

НАСЕЛЕНИЕ

	2011	2012	2013	2014	2015
от отдельных состояний, возникающих в перинатальном периоде	57,3	73,3	74,6	48,0	27,3
от внешних причин смерти	4,6	4,4	5,9	3,7	5,3

БРАКИ И РАЗВОДЫ

Годы	Число		На 1000 человек населения	
	браков	разводов	браков	разводов
2011	13657	8099	10,2	6,0
2012	13247	7940	9,9	5,9
2013	12977	8240	9,7	6,1
2014	12650	8261	9,4	6,2
2015	11660	7160	8,7	5,4

МИГРАЦИЯ

Распределение мигрантов по основным миграционным потокам (человек)

	2011	2012	2013	2014	2015
Прибыло	39708	52318	57256	55847	54521
внутрикраевая миграция	19541	24957	26621	25382	24266
межрегиональная миграция	17555	20256	24630	21586	20372
международная миграция	2612	7105	6005	8879	9883
Выбыло	37866	52849	60231	58382	59448
внутрикраевая миграция	19541	24957	26621	25382	24266
межрегиональная миграция	17617	25017	27268	27445	27213
международная миграция	708	2875	6342	5555	7969
Миграционный прирост (убыль)	1842	-531	-2975	-2535	-4927
межрегиональная миграция	-62	-4761	-2638	-5859	-6841
международная миграция	1904	4230	-337	3324	1914

НАСЕЛЕНИЕ

Численность вынужденных переселенцев (на начало года, человек)

	2012	2013	2014	2015	2016
Всего	50	34	35	36	37
из них ранее постоянно проживали на территории:					
Казахстана	16	9	12	11	11
Кыргызстана	9	6	4	3	3
Латвии	1	1	1	1	1
России	3	3	3	4	3
Таджикистана	4	3	3	4	4
Узбекистана	16	11	11	10	10
Украины	-	-	-	2	4
Эстонии	1	1	1	1	1
на другой территории или территория не указана	-	-	-	-	-

МЕТОДОЛОГИЧЕСКИЕ ПОЯСНЕНИЯ

Первоисточником получения сведений о населении являются переписи населения. Последняя Всероссийская перепись населения проведена в 2010 году по состоянию на 0 часов 14 октября.

Сведения об **общей численности жителей** приведены по постоянному населению, к которому относятся лица, постоянно проживающие на данной территории, включая временно отсутствующих на момент переписи.

Распределение населения на городское и сельское производится по месту проживания, при этом городскими населенными пунктами считаются населенные пункты, отнесенные в установленном законодательном порядке к категории городских. Все остальные населенные пункты являются сельскими.

Естественное движение населения – обобщенное название совокупности рождений и смертей, изменяющих численность населения так называемым естественным путем. К естественному движению населения относятся также браки и разводы; хотя они не меняют численности населения непосредственно, но учитываются в том же порядке, что рождения и смерти.

Сведения о **рождениях, смертях, браках, разводах** получают на основании ежегодной статистической разработки данных, содержащихся в записях актов о рождении, смерти, заключении и расторжении брака, составляемых органами записи актов гражданского состояния. Минимальный возраст вступления в брак в Российской Федерации установлен законом - 18 лет для мужчин и для женщин. В отдельных случаях, по решению местных органов власти, он может быть снижен, но не более чем на 2 года.

Общие показатели **естественного движения населения** используются, как правило, для оценки текущих изменений в развитии населения в целом, например, как составляющие при расчете его численности.

Естественный прирост населения – абсолютная величина разности между числами родившихся и умерших за определенный промежуток времени. Его величина может быть как положительной, так и отрицательной.

Коэффициенты рождаемости и смертности общие – отношение соответственно числа родившихся (живыми) и числа умерших в течение календарного года к среднегодовой численности населения. Исчисляются в промилле (на 1000 человек населения).

Коэффициент естественного прироста – разность общих коэффициентов рождаемости и смертности.

Коэффициенты брачности и разводимости общие – отношение числа зарегистрированных в течение календарного года браков и разводов к среднегодовой численности населения. Исчисляются в промилле (на 1000 человек населения).

Коэффициент младенческой смертности исчисляется как сумма двух составляющих, первая из которых – отношение числа умерших в возрасте до одного года из родившихся в том году, для которого вычисляется коэффициент, к общему числу родившихся в том же году, а вторая – отношение числа умерших в возрасте до одного года из родившихся в предыдущем году к общему числу родившихся в предыдущем году. Исчисляется в промилле (на 1000 родившихся живыми).

Возрастные коэффициенты рождаемости - отношение соответственно числа родившихся за год у женщин данной возрастной группы до 20 лет в качестве знаменателя принята численность женщин в возрасте 15-19 лет. При вычислении коэффициента для возрастной группы 15-49 лет в числитель включены все родившиеся, включая родившихся у матерей в возрасте до 15 и 50 лет и старше.

Суммарный коэффициент рождаемости – сумма возрастных коэффициентов рождаемости, рассчитанных для возрастных групп в интервале 15-49 лет. Этот коэффициент показывает, сколько в среднем детей родила бы одна женщина на протяжении всего репродуктивного периода (т.е. от 15 до 50 лет) при сохранении повозрастной рождаемости на уровне того года, для которого вычисляется показатель. Его величина, в отличие от общего коэффициента рождаемости, не зависит от возрастного состава населения и характеризует средний уровень рождаемости в данном календарном году.

Ожидаемая продолжительность жизни при рождении - число лет, которое в среднем предстояло бы прожить человеку из поколения родившихся при условии, что на протяжении всей жизни этого поколения повозрастная смертность останется на уровне того года, для которого вычислен показатель.

Возрастные коэффициенты смертности – рассчитываются как отношение соответственно числа умерших в данном возрасте в течение календарного года к среднегодовой численности лиц данного возраста по текущей оценке.

Эти коэффициенты характеризует средний уровень смертности в каждой возрастной группе в календарном году.

Источником информации о **причинах смерти** являются записи в медицинских свидетельствах о смерти, составляемых врачом относительно заболевания, внешних причин смерти - несчастного случая, убийства, самоубийства и другого внешнего воздействия (повреждения в результате действий, предусмотренных законом, повреждения без уточнения их случайного или преднамеренного характера, повреждения в результате военных действий), послуживших причиной смерти. Такие записи служат основанием для указания причины смерти в записях актов о смерти.

Коэффициенты смертности по причинам смерти – отношение числа умерших от указанных причин смерти к среднегодовой численности населения по текущей оценке. В отличие от общих коэффициентов смертности они рассчитаны не на 1000 человек, а на 100 000 человек населения.

Данные о **международной и внутрироссийской миграции** получены в результате разработки поступающих от территориальных органов Федеральной миграционной службы первичных документов статистического учета прибытия и убытия, которые составляются при регистрации и снятии с регистрационного учета населения по месту жительства. С 2011 г. в статистический учет долгосрочной миграции населения включены также лица, зарегистрированные по месту пребывания на срок 9 месяцев и более, и лица, снятые с регистрационного учета по месту пребывания в связи с окончанием срока пребывания.

Понятия «прибывшие» и «выбывшие» характеризуют миграцию с некоторой условностью, так как одно и то же лицо может в течение года менять место постоянного жительства не один раз.

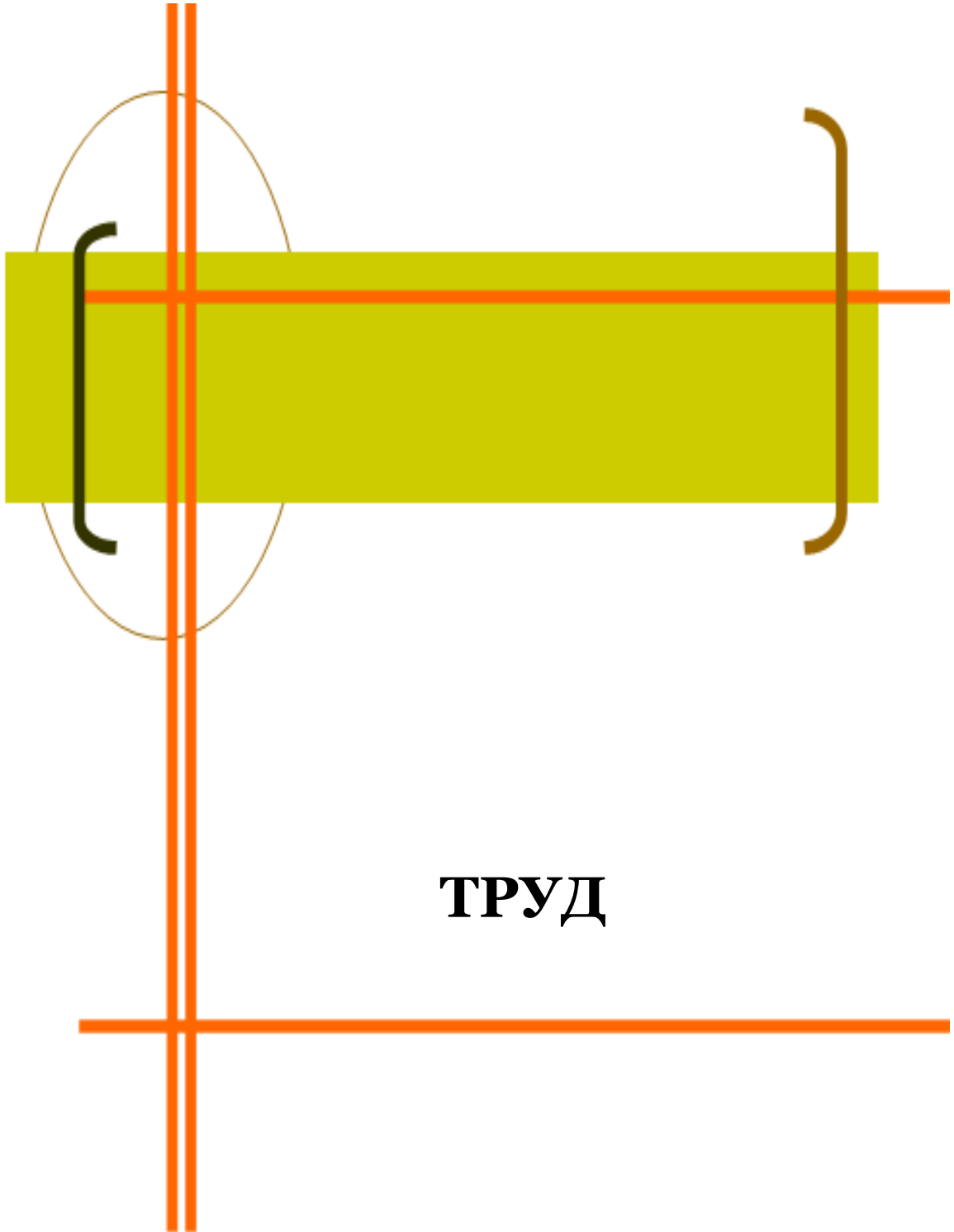

ТРУД

ТРУД

ЗАНЯТОСТЬ И БЕЗРАБОТИЦА

Численность рабочей силы, занятых и безработных (тысяч человек)

	2011	2012	2013	2014	2015
Численность рабочей силы ¹ - всего	750,8	745,6	746,8	744,6	727,9
мужчины	394,8	389,8	392,2	382,8	375,2
женщины	356,0	355,8	354,6	361,8	352,7
в том числе:					
занятые в экономике ¹ - всего	701,1	698,0	704,6	700,7	689,0
мужчины	367,2	361,3	368,9	358,5	354,1
женщины	333,9	336,7	335,7	342,2	334,9
безработные ¹ - всего	49,7	47,6	42,2	43,9	38,9
мужчины	27,6	28,5	23,3	24,3	21,1
женщины	22,1	19,1	18,9	19,6	17,8
Численность безработных, зарегистрированных в органах государственной службы занятости (на конец года) - всего	19,4	14,8	12,4	8,9	9,0
мужчины	8,8	6,8	6,0	4,2	4,2
женщины	10,6	8,0	6,4	4,7	4,8
Из них безработные, которым назначено пособие по безработице - всего	15,3	11,7	9,7	6,6	6,7
мужчины	7,0	5,4	4,7
женщины	8,3	6,3	5,0

¹ По материалам выборочных обследований населения по проблемам занятости.

Уровень участия в рабочей силе, уровень занятости и уровень безработицы (в процентах)

	Уровень участия в рабочей силе	Уровень занятости	Уровень безработицы	Уровень зарегистрированной безработицы
Всего				
2011	69,8	65,2	6,6	2,6
2012	69,9	65,4	6,4	2,0
2013	70,0	66,0	5,7	1,7
2014	70,5	66,3	5,9	1,2

ТРУД

	Уровень участия в рабочей силе	Уровень занятости	Уровень безработицы	Уровень зарегистрированной безработицы
2015	69,6	65,9	5,3	1,2
Мужчины				
2011	76,1	70,7	7,0	2,2
2012	75,6	70,1	7,3	1,7
2013	76,1	71,6	5,9	1,5
2014	74,8	70,1	6,3	1,1
2015	74,1	69,9	5,6	1,1
Женщины				
2011	63,9	60,0	6,2	3,0
2012	64,5	61,0	5,4	2,2
2013	64,3	60,8	5,3	1,8
2014	66,4	62,8	5,4	1,3
2015	65,5	62,1	5,1	1,4

Среднегодовая численность занятых в экономике по формам собственности

	2011	2012	2013	2014	2015
Тысяч человек					
Всего в экономике	733,1	728,9	730,2	724,3	716,5
в том числе по формам собственности:					
государственная, муниципальная	279,4	265,0	259,2	248,0	239,1
частная	379,8	392,5	405,4	413,6	407,4
собственность общественных и религиозных организаций (объединений)	3,4	3,6	3,5	3,6	3,5
смешанная российская	43,5	40,9	38,0	39,7	44,8
иностранная, совместная российская и иностранная	27,0	26,9	24,1	19,4	21,7

В процентах к итогу

Всего в экономике	100	100	100	100	100
в том числе по формам собственности:					
государственная, муниципальная	38,1	36,4	35,5	34,2	33,4

ТРУД

	2011	2012	2013	2014	2015
частная	51,8	53,8	55,5	57,1	56,9
собственность общественных и религиозных организаций (объединений)	0,5	0,5	0,5	0,5	0,5
смешанная российская	5,9	5,6	5,2	5,5	6,2
иностранная, совместная российская и иностранная	3,7	3,7	3,3	2,7	3,0

Среднегодовая численность занятых в экономике по видам экономической деятельности (тысяч человек)

	2011	2012	2013	2014	2015
Всего в экономике	733,1	728,9	730,2	724,3	716,5
в том числе по видам экономической деятельности:					
сельское хозяйство, охота и лесное хозяйство	38,3	40,3	38,5	34,3	29,4
рыболовство, рыбоводство	6,4	6,5	6,2	5,5	9,1
добыча полезных ископаемых	12,1	12,4	12,2	12,5	12,1
обрабатывающие производства	84,2	80,2	78,2	74,7	75,3
производство и распределение электроэнергии, газа и воды	26,9	26,7	26,5	26,2	23,8
строительство	66,7	69,1	68,5	65,8	68,1
оптовая и розничная торговля; ремонт автотранспортных средств, мотоциклов, бытовых изделий и предметов личного пользования	139,8	137,3	138,5	138,3	141,0
гостиницы и рестораны	12,9	13,0	12,8	14,1	14,0
транспорт и связь	71,8	74,1	74,9	77,4	75,4
финансовая деятельность	11,7	13,1	13,7	13,4	12,3
операции с недвижимым имуществом, аренда и предоставление услуг	64,8	62,2	64,1	66,2	65,4
государственное управление и обеспечение военной безопасности; социальное страхование	60,4	59,8	60,1	58,2	58,6
образование	60,8	59,4	58,0	56,5	55,5
здравоохранение и предоставление социальных услуг	48,0	47,3	50,6	49,9	47,7

ТРУД

	2011	2012	2013	2014	2015
предоставление прочих коммунальных, социальных и персональных услуг	27,4	26,6	26,8	29,4	26,9
деятельность домашних хозяйств	0,9	0,9	0,6	1,9	1,9

Распределение численности занятых в экономике по возрастным группам (в процентах к итогу)

	Занятые в экономике - всего	в том числе в возрасте, лет:					
		15-19	20-29	30-39	40-49	50-59	60-72
Всего							
2011	100	0,8	23,7	25,6	22,5	20,3	7,1
2012	100	0,5	25,0	26,2	21,6	19,5	7,2
2013	100	0,5	25,1	26,1	22,4	19,6	6,3
2014	100	0,6	24,7	26,1	22,5	19,4	6,7
2015	100	0,6	24,0	27,1	22,7	18,9	6,7
Мужчины							
2011	100	1,1	26,7	25,8	21,0	18,5	6,9
2012	100	0,5	27,6	26,6	20,8	17,9	6,6
2013	100	0,7	28,3	26,2	20,9	18,2	5,7
2014	100	0,8	27,5	26,3	21,2	18,3	5,9
2015	100	0,9	27,1	27,8	21,2	17,7	5,3
Женщины							
2011	100	0,6	20,3	25,3	24,2	22,1	7,5
2012	100	0,5	22,2	25,9	22,6	21,1	7,7
2013	100	0,3	21,6	25,9	24,0	21,3	6,9
2014	100	0,4	21,7	25,8	23,9	20,7	7,5
2015	100	0,3	20,9	26,4	24,3	20,0	8,1

ТРУД

Средний возраст занятых в экономике (лет)

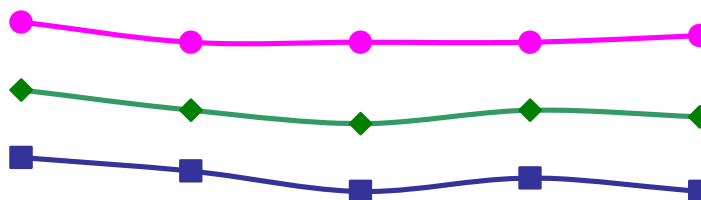

	2011	2012	2013	2014	2015
◆ Всего	40.4	40.1	39.9	40.1	40.0
■ Мужчины	39.4	39.2	38.9	39.1	38.9
● Женщины	41.4	41.1	41.1	41.1	41.2

Распределение численности занятых в экономике по уровню образования (в процентах к итогу)

	Занятые в экономике - всего	в том числе имеют образование					
		высшее профессиональное ¹	среднее профессиональное		среднее общее	основное общее	не имеют основного общего
			по программе подготовки специалистов среднего звена	по программе подготовки квалифицированных рабочих (служащих) ²			
Всего							
2011	100	32,2	26,3	18,6	17,1	5,2	0,6
2012	100	30,8	25,3	20,4	17,9	5,0	0,6
2013	100	33,2	25,8	18,2	18,1	4,5	0,2
2014	100	36,4	25,3	18,0	16,5	3,7	0,1
2015	100	33,8	25,2	17,9	18,1	4,9	0,1
Мужчины							
2011	100	27,7	23,4	21,7	20,1	6,2	0,9
2012	100	25,5	23,0	23,8	21,2	5,6	0,9

ТРУД

	Занятые в экономике - всего	в том числе имеют образование					
		высшее профессиональное ¹	среднее профессиональное		среднее общее	основное общее	не имеют основного общего
			по программе подготовки специалистов среднего звена	по программе подготовки квалифицированных рабочих (служащих) ²			
2013	100	27,3	23,5	22,3	21,3	5,3	0,3
2014	100	29,9	24,0	22,4	19,2	4,3	0,2
2015	100	28,7	22,7	21,7	20,6	6,2	0,1
Женщины							
2011	100	37,1	29,5	15,3	13,7	4,1	0,3
2012	100	36,4	27,7	16,8	14,4	4,4	0,3
2013	100	39,7	28,4	13,6	14,6	3,6	0,1
2014	100	43,2	26,7	13,3	13,7	3,1	0,0
2015	100	39,1	27,8	13,9	15,4	3,7	0,1

¹ Включая послевузовское образование.

² Включая начальное профессиональное образование.

**Численность иностранных граждан,
имевших действующее разрешение на работу
(на конец года, человек)**

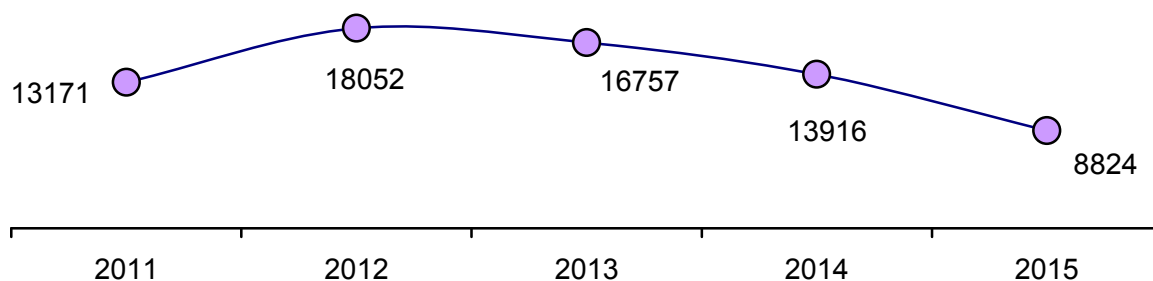

ТРУД

Распределение иностранных граждан, имевших действующее разрешение на работу, по полу и возрастным группам в 2015 году (на конец года, человек)

	Всего	Мужчины	Женщины
Всего	8824	7383	1441
в том числе в возрасте, лет:			
18-29	1506	1137	369
30-39	2237	1820	417
40-49	3455	2982	473
50-54	1137	1016	121
55-59	419	372	47
60 лет и более	70	56	14

Численность иностранных граждан, имевших действующий патент на осуществление трудовой деятельности у физических лиц (человек)

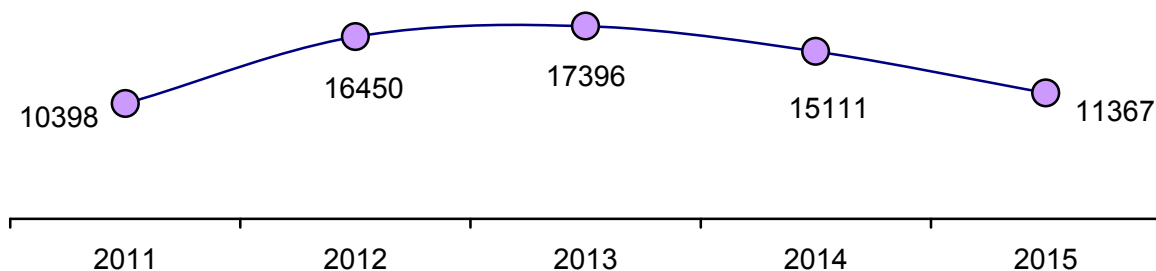

Распределение численности безработных по возрастным группам (в процентах к итогу)

	Безработные - всего	в том числе в возрасте, лет					
		15-19	20-29	30-39	40-49	50-59	60-72
Всего							
2011	100	7,1	38,6	23,7	17,3	11,3	2,0
2012	100	5,9	38,4	21,7	15,4	16,1	2,5
2013	100	4,5	39,9	21,7	14,0	15,5	4,4
2014	100	2,7	36,0	23,3	18,1	16,7	3,2
2015	100	2,3	33,8	24,1	19,5	16,4	3,9
Мужчины							
2011	100	7,9	39,8	21,3	16,0	12,4	2,6
2012	100	8,0	39,3	20,9	14,8	15,0	2,0

ТРУД

	Безработные - всего	в том числе в возрасте, лет					
		15-19	20-29	30-39	40-49	50-59	60-72
2013	100	5,0	39,1	20,4	13,3	15,9	6,3
2014	100	3,9	36,4	22,0	18,9	15,5	3,3
2015	100	3,4	36,5	26,8	17,0	12,9	3,4
Женщины							
2011	100	6,2	37,2	26,8	18,9	9,8	1,1
2012	100	2,7	36,9	22,9	16,5	17,8	3,2
2013	100	3,8	40,9	23,3	14,9	14,9	2,2
2014	100	1,3	35,5	25,0	16,9	18,2	3,1
2015	100	0,9	30,8	20,9	22,3	20,6	4,5

**Средний возраст безработных
(лет)**

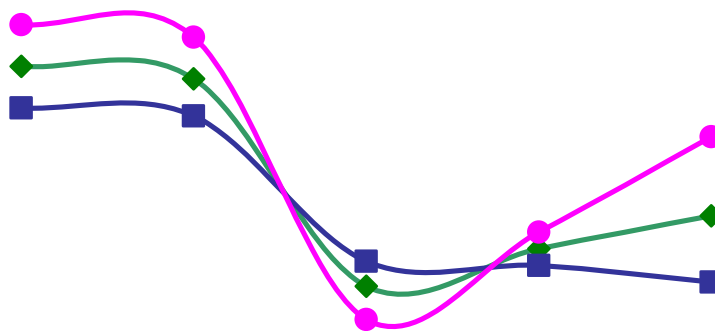

	2011	2012	2013	2014	2015
◆ Всего	40,4	40,1	35,1	36,0	36,8
■ Мужчины	39,4	39,2	35,7	35,6	35,2
● Женщины	41,4	41,1	34,3	36,4	38,7

ТРУД

Распределение численности безработных по уровню образования (в процентах к итогу)

	Безработные - всего	в том числе имеют образование					
		высшее профес- сиональное ¹	среднее профес- сиональное		сред- нее общее	основ- ное общее	не имеют основ- ного общего
			по про- грамме подго- товки специа- листов среднего звена	по про- грамме подго- товки квали- фициро- ванных рабочих (служа- щих) ²			
Всего							
2011	100	12,8	22,0	18,4	25,2	18,5	3,1
2012	100	8,6	18,9	23,5	33,2	14,1	1,7
2013	100	11,8	21,1	27,6	22,1	16,6	0,8
2014	100	12,1	22,8	24,2	27,8	12,1	1,0
2015	100	15,5	13,7	25,7	29,5	15,4	0,2
Мужчины							
2011	100	7,9	17,8	18,2	28,4	23,4	4,3
2012	100	8,1	12,6	25,3	34,0	18,2	1,8
2013	100	9,6	16,2	32,6	21,7	18,9	1,0
2014	100	9,0	18,0	27,0	28,7	15,9	1,4
2015	100	11,2	6,9	30,5	32,5	18,6	0,3
Женщины							
2011	100	18,9	27,2	18,6	21,5	12,3	1,5
2012	100	9,4	28,3	20,9	31,9	7,9	1,6
2013	100	14,5	27,2	21,4	22,7	13,8	0,4
2014	100	16,0	28,7	20,8	26,5	7,5	0,5
2015	100	20,6	21,7	20,1	26,0	11,6	-

¹ Включая послевузовское образование.

² Включая начальное профессиональное образование.

ТРУД

Распределение численности безработных по обстоятельствам незанятости (в процентах к итогу)

	Безработные - всего	в том числе			
		ранее имели работу	из них оставили прежнее место работы в связи		ранее не имели работу
			с высвобождением по причине сокращения штатов, ликвидации организации, собственного дела	с увольнением по собственному желанию	
Всего					
2011	100	78,5	14,0	34,8	21,5
2012	100	80,6	13,7	32,3	19,4
2013	100	78,9	13,3	34,6	21,1
2014	100	81,1	13,8	29,8	18,9
2015	100	79,4	16,7	23,7	20,6
Мужчины					
2011	100	77,5	13,1	34,5	22,5
2012	100	79,8	13,6	32,9	20,2
2013	100	82,2	11,5	37,0	17,8
2014	100	79,3	11,0	33,8	20,7
2015	100	79,7	15,9	26,5	20,3
Женщины					
2011	100	79,7	15,1	35,1	20,3
2012	100	81,7	13,8	31,4	18,3
2013	100	74,8	15,5	31,5	25,2
2014	100	83,4	17,4	24,8	16,6
2015	100	79,0	17,6	20,5	21,0

ТРУД

Трудоустройство населения государственными учреждениями службы занятости

	Обратилось по вопросу трудоу- стройства, человек	Трудоустроены	
		человек	в процен- тах от чис- ла обра- тившихся
Численность граждан, ищущих работу			
2011	54760	27492	50,2
2012	46653	25019	53,6
2013	46463	25107	54,0
2014	40618	22822	56,2
2015	33385	14888	44,6
незанятые трудовой деятельностью			
2011	49179	22300	45,3
2012	40777	19450	47,7
2013	39736	19220	48,4
2014	34402	17401	50,6
2015	29284	11260	38,5
ищущие первую работу (ранее не при- ступавшие к трудовой деятельности)			
2011	12595	7593	60,3
2012	11525	7558	65,6
2013	14220	9139	64,3
2014	10191	6622	65,0
2015	6862	4129	60,2
пенсионеры			
2011	2340	626	26,8
2012	2386	581	24,4
2013	2872	1475	51,4
2014	2707	1196	44,2
2015	2564	731	28,5

ТРУД

Численность незанятого населения, состоявшего на учете в государственных учреждениях службы занятости (на конец года)

	2011	2012	2013	2014	2015
Численность не занятых трудовой деятельностью граждан, ищущих работу, состоящих на учете в государственных учреждениях службы занятости – всего, человек	20563	16013	14678	10339	11067
Из них признаны безработными	19422	14780	12411	8917	9045
Из числа безработных назначено пособие по безработице	15304	11708	9707	6567	6722
Заявленная организациями потребность в работниках, человек	15317	18677	19317	18334	17370
Численность незанятого населения в расчете на одну заявленную вакансию, человек	1,3	0,9	0,8	0,6	0,6
Уровень зарегистрированной безработицы, процентов	2,6	2,0	1,7	1,2	1,2

ПРИЕМ И ВЫБЫТИЕ РАБОТНИКОВ, ИСПОЛЬЗОВАНИЕ РАБОЧЕГО ВРЕМЕНИ

Прием и выбытие работников по видам экономической деятельности в 2015 году (в течение года, без субъектов малого предпринимательства)

	Человек	В процентах к среднесписочной численности
	Принято на работу	
Всего	111605	30,4
Сельское хозяйство, охота и лесное хозяйство	5414	57,2
Рыболовство, рыбоводство	3886	171,3
Добыча полезных ископаемых	5380	55,5
Обрабатывающие производства	10427	25,4
Производство и распределение электроэнергии, газа и воды	5062	24,7

ТРУД

	Человек	В процентах к среднесписочной численности
Строительство	10102	63,9
Оптовая и розничная торговля; ремонт автотранспортных средств, мотоциклов, бытовых изделий и предметов личного пользования	11597	64,0
Гостиницы и рестораны	2668	69,3
Транспорт и связь	10674	22,2
Финансовая деятельность	3236	27,7
Операции с недвижимым имуществом, аренда и предоставление услуг	7475	30,2
Государственное управление и обеспечение военной безопасности; социальное страхование	7623	13,7
Образование	14574	28,5
Здравоохранение и предоставление социальных услуг	9805	22,3
Предоставление прочих коммунальных, социальных и персональных услуг	3682	31,5
Выбыло работников		
Всего	126790	34,5
Сельское хозяйство, охота и лесное хозяйство	5525	58,4
Рыболовство, рыбоводство	3653	161,1
Добыча полезных ископаемых	5582	57,6
Обрабатывающие производства	11079	27,0
Производство и распределение электроэнергии, газа и воды	7054	34,4
Строительство	13512	85,4
Оптовая и розничная торговля; ремонт автотранспортных средств, мотоциклов, бытовых изделий и предметов личного пользования	11725	64,7
Гостиницы и рестораны	2746	71,3
Транспорт и связь	12282	25,6
Финансовая деятельность	4612	39,5
Операции с недвижимым имуществом, аренда и предоставление услуг	10492	42,3
Государственное управление и обеспечение военной безопасности; социальное страхование	8898	16,0
Образование	15513	30,4
Здравоохранение и предоставление социальных услуг	10415	23,7

ТРУД

	Человек	В процентах к среднесписочной численности
Предоставление прочих коммунальных, социальных и персональных услуг	3702	31,7

Численность работников списочного состава, работавших неполное рабочее время по инициативе работодателя, по видам экономической деятельности в 2015 году
(в среднем за год)

	Человек
Всего по обследованным видам деятельности	1193
Сельское хозяйство, охота и лесное хозяйство	1
Рыболовство, рыбоводство	1
Добыча полезных ископаемых	1
Обрабатывающие производства	550
Производство и распределение электроэнергии, газа и воды	5
Строительство	132
Оптовая и розничная торговля; ремонт автотранспортных средств, мотоциклов, бытовых изделий и предметов личного пользования	13
Гостиницы и рестораны	17
Транспорт и связь	278
Финансовая деятельность	2
Операции с недвижимым имуществом, аренда и предоставление услуг	127
Государственное управление и обеспечение военной безопасности; социальное страхование	14
Образование	28
Здравоохранение и предоставление социальных услуг	23
Предоставление прочих коммунальных, социальных и персональных услуг	1

ТРУД

**Численность работников списочного состава, работавших
неполное рабочее время по соглашению
между работником и работодателем,
по видам экономической деятельности в 2015 году
(в среднем за год)**

	Человек
Всего по обследованным видам деятельности	5475
Сельское хозяйство, охота и лесное хозяйство	13
Рыболовство, рыбоводство	44
Добыча полезных ископаемых	4
Обрабатывающие производства	355
Производство и распределение электроэнергии, газа и воды	431
Строительство	29
Оптовая и розничная торговля; ремонт автотранспортных средств, мотоциклов, бытовых изделий и предметов личного пользования	631
Гостиницы и рестораны	6
Транспорт и связь	820
Финансовая деятельность	51
Операции с недвижимым имуществом, аренда и предоставление услуг	533
Государственное управление и обеспечение военной безопасности; социальное страхование	172
Образование	1391
Здравоохранение и предоставление социальных услуг	773
Предоставление прочих коммунальных, социальных и персональных услуг	222

**Численность работников списочного состава, находившихся в простое
по вине работодателя и по причинам, не зависящим от работодателя
и работника, по видам экономической деятельности в 2015 году
(в среднем за год)**

	Человек
Всего по обследованным видам деятельности	1355
Сельское хозяйство, охота и лесное хозяйство	11
Рыболовство, рыбоводство	-
Добыча полезных ископаемых	36

ТРУД

	Человек
Обрабатывающие производства	942
Производство и распределение электроэнергии, газа и воды	30
Строительство	56
Оптовая и розничная торговля; ремонт автотранспортных средств, мотоциклов, бытовых изделий и предметов личного пользования	3
Гостиницы и рестораны	6
Транспорт и связь	231
Финансовая деятельность	12
Операции с недвижимым имуществом, аренда и предоставление услуг	12
Государственное управление и обеспечение военной безопасности; социальное страхование	-
Образование	3
Здравоохранение и предоставление социальных услуг	11
Предоставление прочих коммунальных, социальных и персональных услуг	2

Численность работников списочного состава, которым были предоставлены отпуска без сохранения заработной платы по заявлению работника, по видам экономической деятельности в 2015 году
(в среднем за год)

	Человек
Всего по обследованным видам деятельности	20990
Сельское хозяйство, охота и лесное хозяйство	491
Рыболовство, рыбоводство	231
Добыча полезных ископаемых	750
Обрабатывающие производства	5476
Производство и распределение электроэнергии, газа и воды	1168
Строительство	2518
Оптовая и розничная торговля; ремонт автотранспортных средств, мотоциклов, бытовых изделий и предметов личного пользования	1187
Гостиницы и рестораны	129
Транспорт и связь	2967
Финансовая деятельность	582

ТРУД

	Человек
Операции с недвижимым имуществом, аренда и предоставление услуг	1439
1439 Государственное управление и обеспечение военной безопасности; социальное страхование	743
Образование	1174
Здравоохранение и предоставление социальных услуг	1686
Предоставление прочих коммунальных, социальных и персональных услуг	449

УСЛОВИЯ ТРУДА, ПРОИЗВОДСТВЕННЫЙ ТРАВМАТИЗМ

Удельный вес численности работников, занятых на работах с вредными и (или) опасными условиями труда
(на конец года, в процентах от общей численности работников)

	2011	2012	2013	2014	2015
Занятые на работах с вредными и (или) опасными условиями труда ¹	42,4	43,0	41,8	46,7	46,6
Занятые под воздействием факторов производственной среды:					
шума, ультра- и инфразвуков	23,8	25,3	23,7	25,9	23,6
вибрации	8,7	9,4	8,8	9,2	9,1
Занятые под воздействием факторов трудового процесса:					
тяжести	14,8	15,6	14,2	16,6	16,9
напряженности	11,1	11,0	9,9	9,7	9,6

¹ До 2014 г. – занятые в условиях, не отвечающих гигиеническим условиям труда.

ТРУД

Удельный вес численности работников, занятых на работах с вредными и (или) опасными условиями труда, по видам факторов производственной среды
(на конец 2015 года, в процентах от общей численности работников соответствующего вида экономической деятельности)

	Занятые на работах с вредными и (или) опасными условиями труда	Занятые под воздействием факторов производственной среды			
		шума, ультра- и инфразвуков	вибрации	аэрозолей преимущественно фиброгенного действия	химического фактора
Сельское хозяйство, охота, лесное хозяйство	30,5	10,7	11,1	1,9	4,7
Добыча полезных ископаемых	61,5	42,2	14,7	23,3	7,8
Обрабатывающие производства	51,7	27,9	6,9	13,7	15,1
Производство и распределение электроэнергии, газа и воды	53,9	23,1	8,0	7,1	10,6
Строительство	42,6	18,9	11,6	3,7	8,7
Транспорт и связь	41,6	21,4	8,7	1,6	4,5

Удельный вес численности мужчин и женщин, занятых на работах с вредными и (или) опасными условиями труда
(на конец 2015 года, в процентах от общей численности работников соответствующего пола и вида экономической деятельности)

	Занятые на работах с вредными и (или) опасными условиями труда	Занятые под воздействием факторов трудового процесса	
		тяжести	напряженности
Мужчины			
Сельское хозяйство, охота, лесное хозяйство	33,2	20,6	15,4
Добыча полезных ископаемых	65,3	29,7	26,9
Обрабатывающие производства	63,0	21,1	3,5
Производство и распределение	61,1	19,0	9,3

ТРУД

	Занятые на работах с вредными и (или) опасными условиями труда	Занятые под воздействием факторов трудового процесса	
		тяжести	напряженности
электроэнергии, газа и воды			
Строительство	45,8	19,6	8,3
Транспорт и связь	58,6	24,5	20,8
Женщины			
Сельское хозяйство, охота, лесное хозяйство	22,6	9,6	3,6
Добыча полезных ископаемых	45,0	19,3	8,5
Обрабатывающие производства	33,9	6,3	1,2
Производство и распределение электроэнергии, газа и воды	37,4	2,4	1,0
Строительство	26,6	7,0	4,4
Транспорт и связь	10,9	3,3	1,9

Удельный вес численности работников, имеющих право на компенсации за работу во вредных и (или) опасных условиях труда
(на конец 2015 года, в процентах от общей численности работников соответствующего вида экономической деятельности)

	Сельское хозяйство, охота, лесное хозяйство	Добыча полезных ископаемых	Обрабатывающие производства	Производство и распределение электроэнергии, газа и воды	Строительство	Транспорт и связь
Работники, которые за работу во вредных и (или) опасных условиях труда имели право: ежегодный дополнительный оплачиваемый отпуск	19,8	49,1	35,8	42,5	28,3	33,1

ТРУД

	Сельское хозяйство, охота, лесное хозяйство	Добыча полезных ископаемых	Обрабатывающие производства	Производство и распределение электроэнергии, газа и воды	Строительство	Транспорт и связь
сокращенную продолжительность рабочего времени	8,7	24,4	5,3	6,6	4,9	1,8
лечебно-профилактическое питание	-	-	0,8	-	0,1	-
молоко или другие равноценные пищевые продукты	7,6	37,4	30,4	19,0	13,8	6,3
оплату труда в повышенном размере	22,6	31,2	39,4	43,6	24,4	36,7
проведение медицинских осмотров	23,0	46,4	50,4	45,9	36,4	35,6
досрочное назначение трудовой пенсии по старости	9,6	55,4	16,3	11,3	12,1	17,9

Травматизм на производстве (человек)

	2011	2012	2013	2014	2015
Численность пострадавших при несчастных случаях на производстве с утратой трудоспособности на один рабочий день и более и со смертельным исходом:					
всего	626	392	336	343	277
на 1000 работающих	2,7	1,8	1,7	1,8	1,6

ТРУД

	2011	2012	2013	2014	2015
Численность пострадавших при несчастных случаях на производстве со смертельным исходом:					
всего	30	18	21	12	17
на 1000 работающих	0,129	0,081	0,104	0,062	0,097

Численность пострадавших на производстве по видам экономической деятельности

	Сельское хозяйство, охота и лесное хозяйство	Добыча полезных ископаемых	Обрабатывающие производства	Производство и распределение электроэнергии, газа и воды	Строительство	Транспорт и связь
--	--	----------------------------	-----------------------------	--	---------------	-------------------

Человек

Всего пострадавших на производстве						
2011	131	74	102	23	83	109
2012	66	55	84	25	53	78
2013	45	35	64	15	62	86
2014	50	42	75	22	64	68
2015	28	41	42	13	49	65
в том числе со смертельным исходом:						
2011	6	2	3	5	7	5
2012	3	5	2	1	4	1
2013	3	3	4	-	5	4
2014	2	-	5	2	2	1
2015	4	4	2	1	-	3

На 1000 работающих

Всего пострадавших на производстве						
2011	9,0	6,6	2,2	1,0	3,3	2,2

ТРУД

	Сельское хозяйство, охота и лесное хозяйство	Добыча полезных ископаемых	Обрабатывающие производства	Производство и распределение электроэнергии, газа и воды	Строительство	Транспорт и связь
2012	4,7	4,9	1,8	1,1	2,6	1,6
2013	3,4	3,2	1,4	0,7	2,4	1,7
2014	4,3	3,9	1,7	0,8	2,3	1,4
2015	3,7	4,4	1,1	0,6	2,2	1,3
в том числе со смертельным исходом:						
2011	0,411	0,177	0,065	0,224	0,276	0,099
2012	0,215	0,445	0,043	0,045	0,195	0,021
2013	0,230	0,274	0,090	-	0,191	0,077
2014	0,171	-	0,114	0,075	0,073	0,020
2015	0,527	0,432	0,051	0,049	-	0,06

Профессиональные заболевания (отравления) (человек)

	2011	2012	2013	2014	2015
Численность больных с впервые установленным профессиональным заболеванием (отравлением):					
всего	39	41	49	55	60
на 10 000 работающих	1,7	1,8	2,4	2,8	3,4

МЕТОДОЛОГИЧЕСКИЕ ПОЯСНЕНИЯ

В разделе изменена терминология в соответствии с обновленными международными стандартами в области статистики труда, принятыми 19-й Международной конференцией статистиков труда в форме Резолюции о статистике трудовой деятельности, занятости и недоиспользования рабочей силы (МОТ, октябрь 2013 г.). Текст Резолюции размещен в свободном доступе на официальном Интернет-портале Росстата (<http://www.gks.ru>) в разделе «Методология» в подразделе «Международная статистическая методология», «Статистика труда».

Данные о численности рабочей силы, занятых в экономике и безработных получены по материалам выборочных обследований населения по проблемам занятости.

Рабочая сила - лица в возрасте 15-72 лет, которые в рассматриваемый период (обследуемую неделю) считаются занятыми или безработными.

Занятые в экономике - лица, которые в рассматриваемый период выполняли оплачиваемую работу по найму, а также приносящую доход работу не по найму как с привлечением, так и без привлечения наемных работников. В численность занятых включаются лица, которые выполняли работу в качестве помогающих на семейном предприятии, лица, которые временно отсутствовали на работе, а также лица, занятые в домашнем хозяйстве производством товаров и услуг для продажи или обмена.

Безработные (применительно к стандартам Международной организации труда) – лица в возрасте 15-72 лет, которые в рассматриваемый период удовлетворяли одновременно следующим критериям:

не имели работы (доходного занятия);

занимались поиском работы, т.е. обращались в государственную или коммерческую службу занятости, использовали или помещали объявления в СМИ, Интернет, непосредственно обращались к администрации организации или работодателю, использовали личные связи и т.д., или предпринимали шаги к организации собственного дела;

были готовы приступить к работе в течение обследуемой недели.

Обучающиеся в образовательных организациях, пенсионеры и инвалиды учитываются в качестве безработных, если они не имели работы, занимались поиском работы и были готовы приступить к ней.

Безработные, зарегистрированные в государственных учреждениях службы занятости населения – трудоспособные граждане, не имеющие работы и заработка (трудового дохода), проживающие на территории Российской Федерации, зарегистрированные в государственном учреждении службы занятости по месту жительства в целях поиска подходящей работы, ищущие работу, готовые приступить к ней.

Уровень участия в рабочей силе – отношение численности населения, входящего в состав рабочей силы, определенной возрастной группы к общей численности населения соответствующей возрастной группы, рассчитанное в процентах.

Уровень занятости – отношение численности занятого населения определенной возрастной группы к общей численности населения соответствующей возрастной группы, рассчитанное в процентах.

Уровень безработицы - отношение численности безработных определенной возрастной группы к численности рабочей силы соответствующей возрастной группы, рассчитанное в процентах.

Данные о **среднегодовой численности занятых** в экономике формируются по основной работе гражданского населения один раз в год при составлении баланса трудовых ресурсов на основе сведений организаций, материалов выборочного обследования населения по проблемам занятости, данных органов исполнительной власти. В среднегодовую численность занятых включаются

работающие иностранные граждане, как постоянно проживающие, так и временно находящиеся на территории Российской Федерации.

Сведения **об иностранных гражданах**, осуществлявших трудовую деятельность в России, до 2015 г. разрабатывались на основании:

выданных разрешений на работу - для иностранных граждан и для лиц без гражданства, прибывших в визовом и безвизовом порядке въезда;

выданных патентов на осуществление трудовой деятельности у физических лиц - для иностранных граждан и для лиц без гражданства, прибывших в порядке, не требующем получения визы.

Распределение численности иностранных граждан, имевших действующее разрешение на работу, отражено по действительным разрешениям на работу на конец года. В численность не входят иностранные граждане, имевшие разрешения на работу сроком до 90 суток и не продлившие их в дальнейшем. Разрешение на работу выдается иностранным гражданам на срок не более одного года со дня въезда иностранного гражданина в Российскую Федерацию, за исключением иностранных граждан - высококвалифицированных специалистов.

Распределение иностранных граждан, получивших патент на осуществление трудовой деятельности у физических лиц, отражено за год. Патент выдается иностранным гражданам на срок от одного до трех месяцев. Общий срок действия патента с учетом продлений может составлять не более двенадцати месяцев со дня выдачи патента.

В сведения об иностранных гражданах не включаются граждане Республики Беларусь, в отношении которых порядок регулирования привлечения иностранной рабочей силы не применяется.

С 1 января 2015 г. изменен порядок осуществления трудовой деятельности иностранными гражданами.

Согласно методологическим пояснениям Федеральной миграционной службы.

Численность иностранных граждан, получивших разрешение на работу, включает численность иностранных граждан, которые прибыли в край в порядке, требующем получения визы, в рамках квоты.

Численность иностранных граждан, получивших патент, включает численность иностранных граждан, прибывших в Хабаровский край в порядке, не требующем получения визы и получивших патент, подтверждающий право на временное осуществление на территории субъекта Российской Федерации трудовой деятельности у физических и юридических лиц, индивидуальных предпринимателей и иных лиц, чья деятельность подлежит регистрации. С 2015 г. в численность иностранных граждан, получивших патент, включается численность иностранных граждан, переоформивших патент.

Кроме того, в численность иностранных граждан, получивших разрешение на работу или патент не должны включаться граждане, прибывшие из стран Евразийского экономического союза (Республика Казахстан, Республика Беларусь, Республика Армения – с января 2015 г., Кыргызская Республика – с мая 2015 г.), которым получение таких документов не требуется. Граждане Республики Беларусь в указанную численность не включаются с 2000 г. Согласно Договору от 8 декабря 1999 г. «О создании Союзного государства» гражданам Республики Беларусь обеспечиваются равные права в трудоустройстве.

Численность незанятого населения в расчете на одну заявленную вакансию рассчитывается как отношение численности лиц, не занятых трудовой деятельностью, состоящих на учете в государственных учреждениях службы занятости, к числу вакансий, заявленных работодателями.

Уровень зарегистрированной безработицы – отношение численности безработных, зарегистрированных в государственных учреждениях службы занятости, к численности рабочей силы, рассчитанное в процентах.

В численность **принятых** работников включаются лица, зачисленные в отчетном периоде в организацию приказом (распоряжением) о приеме на работу. В число **выбывших** включаются все работники, оставившие работу в данной организации независимо от оснований (расторжение трудового договора по инициативе работника, инициативе администрации, соглашению сторон; перевод работника с его согласия в другую организацию и др.), уход или перевод которых оформлен приказом (распоряжением).

Удельный вес численности работников, занятых на работах с вредными и (или) опасными условиями труда, исчисляется делением численности работников, работающих под воздействием вредных и (или) опасных условий труда на общую численность работников соответствующих видов экономической деятельности (в процентах).

Удельный вес численности работников, занятых на работах, связанных с тяжестью трудового процесса, исчисляется делением численности работников, работающих под воздействием фактора тяжести трудового процесса, признанного идентифицированным вредным и (или) опасным фактором, на общую численность работников соответствующих видов экономической деятельности (в процентах).

Удельный вес численности работников, занятых на работах, связанных с напряженностью трудового процесса, исчисляется делением численности работников, работающих под воздействием фактора напряженности трудового процесса, признанного идентифицированным вредным и (или) опасным фактором, на общую численность работников соответствующих видов экономической деятельности (в процентах).

Удельный вес численности работников, которым установлен хотя бы один вид гарантий и компенсаций, исчисляется делением численности работников, имеющих право хотя бы на один из основных видов компенсаций, предоставляемых им за работу во вредных и (или) опасных условиях труда, на общую численность работников соответствующих видов экономической деятельности (в процентах).

При этом каждый работник может иметь право на один или несколько видов компенсаций: оплату труда в повышенном размере за работу во вредных и (или) опасных условиях труда, дополнительный ежегодный оплачиваемый отпуск, сокращенный рабочий день с сохранением заработной платы, бесплатное лечебно-профилактическое питание, бесплатное получение молока или других равноценных пищевых продуктов, бесплатный медицинский осмотр, досрочное назначение трудовой пенсии по старости.

К численности пострадавших при несчастных случаях на производстве с утратой трудоспособности на один рабочий день и более и со смертельным исходом относятся лица, подлежащие учету на основании акта по форме Н-1.

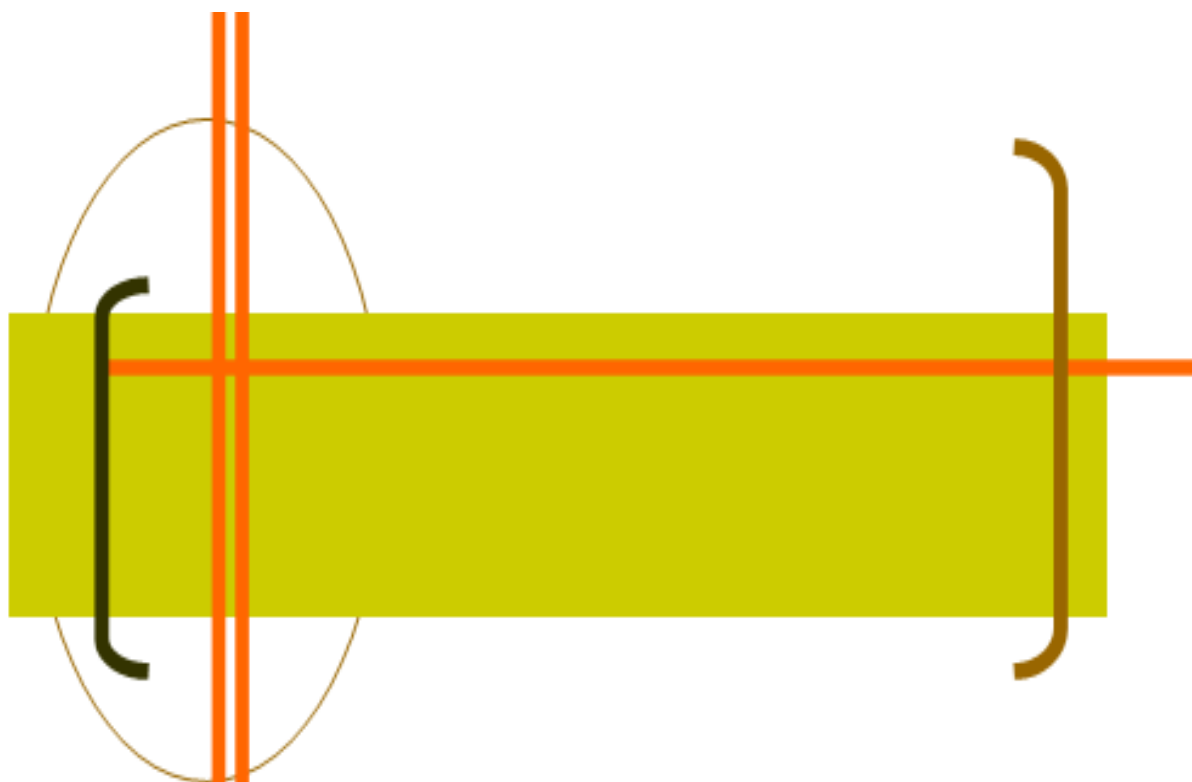

**УРОВЕНЬ
ЖИЗНИ
НАСЕЛЕНИЯ**

УРОВЕНЬ ЖИЗНИ НАСЕЛЕНИЯ

ИНДИКАТОРЫ УРОВНЯ ЖИЗНИ НАСЕЛЕНИЯ

Основные социально-экономические индикаторы уровня жизни населения

	2011	2012	2013	2014	2015
Среднедушевые денежные доходы населения (в месяц), руб.	23766,2	25688,8 ¹	29382,4 ¹	31703,4 ¹	37677,3 ¹
Реальные располагаемые денежные доходы, в процентах к предыдущему году	96,4	100,7 ²	107,5 ¹	100,3 ¹	101,2 ¹
Среднемесячная номинальная начисленная заработная плата работающих в экономике, руб.	26155,7	31076,1	34132,3	36781,0	38041,3
Реальная начисленная заработная плата, в процентах к предыдущему году	106,4	113,1	103,3	100,5	88,8
Средний размер назначенных пенсий (на 1 января года следующего за отчетным), руб.	9604,7	10649,8	11696,9	12732,7	14123,0
Реальный размер назначенных пенсий, в процентах к предыдущему году	103,0	104,9	103,4	94,5	100,9
Величина прожиточного минимума (в среднем на душу населения) ³					
руб. в месяц	9040,0	9259,0	9939,0	11137,0	13417,0
в процентах к предыдущему году	105,3	102,4	107,3	112,1	120,5
Численность населения с денежными доходами ниже величины прожиточного минимума					
тыс. человек	212,7	192,0	167,8	176,5	178,0
в процентах от общей численности населения	15,8	14,3	12,5	13,2	13,3

¹ Расчет на основе данных об объемах номинальных денежных доходов, пересчитанных в соответствии с официальной статистической методологией по расчету объема платных услуг, введенной в действие с января 2014 г.

² Сопоставление на основе показателей, рассчитанных без учета объема услуг по новой методологии.

³ Рассчитывается на основании Законов Хабаровского края от 19.03.2003 г. №104 "О прожиточном минимуме в Хабаровском крае", от 07.05.2013 г. №282 "О потребительской корзине и порядке установления величины прожиточного минимума в Хабаровском крае" и ежеквартально утверждается постановлениями Губернатора Хабаровского края. Оценка на основе данных, установленных постановлениями Губернатора Хабаровского края за I – IV кварталы.

УРОВЕНЬ ЖИЗНИ НАСЕЛЕНИЯ

ДОХОДЫ НАСЕЛЕНИЯ

Среднемесячная номинальная начисленная заработная плата работников организаций по видам экономической деятельности (рублей)

	2011	2012	2013	2014	2015
Вся экономика	26156	31076	34132	36781	38041
Сельское хозяйство, охота и лесное хозяйство	17738	27043	22406	29162	31578
Рыболовство, рыбоводство	23996	32161	29435	36777	35571
Добыча полезных ископаемых	42979	48662	53503	59106	64355
Обрабатывающие производства	21721	25650	28949	33154	33723
из них:					
производство пищевых продуктов	17043	22638	20753	23388	28008
текстильное и швейное производство	13596	13154	16325	18435	21637
обработка древесины и производство изделий из дерева	16120	17470	26469	27960	26850
целлюлозно-бумажное производство; издательская и полиграфическая деятельность	17221	19466	19674	25687	25405
производство нефтепродуктов	41953	51177	51152	60593	64894
химическое производство	22873	23985	26123	29915	33453
производство резиновых и пластмассовых изделий	13781	18307	13425	20290	19062
производство прочих неметаллических минеральных продуктов	25713	27390	32191	31759	30713
металлургическое производство и производство готовых металлических изделий	19208	22701	24804	28963	30335
производство машин и оборудования	16335	19215	22536	26065	22844
производство электрооборудования, электронного и оптического оборудования	11550	14254	21104	21669	24653
производство транспортных средств и оборудования	28720	33083	37729	44034	44385
Производство и распределение электроэнергии, газа и воды	31857	33847	37824	40795	46545
Строительство	27213	27759	28752	33693	29321

УРОВЕНЬ ЖИЗНИ НАСЕЛЕНИЯ

	2011	2012	2013	2014	2015
Оптовая и розничная торговля; ремонт автотранспортных средств, мотоциклов, бытовых изделий и предметов личного пользования	16963	23169	22935	23953	26336
Гостиницы и рестораны	15041	15607	21079	19006	25169
Транспорт и связь	32907	36418	42356	44824	47116
в том числе:					
деятельность сухопутного транспорта	37906	42353	46523	48642	51198
деятельность водного транспорта	25821	30156	31387	34599	34264
деятельность воздушного транспорта	29998	33621	40647	48249	62987
вспомогательная и дополни- тельная транспортная дея- тельность	25576	27948	39215	41640	42917
связь	30754	33449	37130	39522	40686
Финансовая деятельность	48424	53409	56557	61576	67122
Операции с недвижимым имуще- ством, аренда и предоставление услуг	28549	34230	34132	34913	37869
из них:					
научные исследования и раз- работки	28760	31872	41793	45992	45169
Государственное управление и обеспечение военной безопасно- сти; социальное страхование	34429	43978	48652	51585	50032
Образование	18826	23083	28691	30443	30675
Здравоохранение и предостав- ление социальных услуг	21619	25565	29320	32341	34306
Предоставление прочих комму- нальных, социальных и персо- нальных услуг	18542	22385	26603	28294	33310

УРОВЕНЬ ЖИЗНИ НАСЕЛЕНИЯ

ПЕНСИОННОЕ И СОЦИАЛЬНОЕ ОБЕСПЕЧЕНИЕ

Основные показатели пенсионного обеспечения

	2011	2012	2013	2014	2015
Численность пенсионеров, состоящих на учете в Отделении Пенсионного фонда России по Хабаровскому краю (на 1 января года следующего за отчетным):					
всего, тыс. человек	383,3	384,5	385,7	386,4	387,5
в процентах к предыдущему году	100,4	100,3	100,3	100,2	100,3
Численность пенсионеров, приходящаяся на 1000 человек населения	285,5	286,5	287,9	288,7	289,5
Численность занятых в экономике, приходящаяся на одного пенсионера, человек	1,92	1,90	1,90	1,88	1,87
Средний размер назначенных пенсий (на 1 января года следующего за отчетным), руб.	9604,7	10649,8	11696,9	12732,7	14123,0
Величина прожиточного минимума пенсионера ¹ , руб.	7281,0	7452,0	7985,0	8937,0	10792,0
Соотношение среднего размера назначенных пенсий, процентов					
с величиной прожиточного минимума пенсионера	131,8	142,8	146,4	142,3	130,9
со средним размером начисленной заработной платы	36,7	34,3	34,2	34,6	37,1
Реальный размер назначенных пенсий, в процентах к предыдущему году	103,0	104,8	103,4	94,5	100,9
Поступление страховых взносов организаций в Отделение Пенсионного фонда России по Хабаровскому краю:					
всего, млн. руб.	40726,3	42493,7	54736,8	50354,3	51204,5

УРОВЕНЬ ЖИЗНИ НАСЕЛЕНИЯ

	2011	2012	2013	2014	2015
в процентах к предыдущему году (с корректировкой на индекс потребительских цен)	141,8	99,3	121,1	85,8	87,3
Расходование средств Отделения Пенсионного фонда России по Хабаровскому краю на финансирование выплат населению пенсий и пособий: всего, млн. руб.	48076,2	53298,2	69725,6	62630,3	72784,2
в процентах к предыдущему году (с корректировкой на индекс потребительских цен)	102,2	105,5	123,0	83,8	99,8

¹ Приведена оценка на основе данных, установленных постановлениями Губернатора Хабаровского края за I-IV кварталы соответствующего года.

Численность пенсионеров и средний размер назначенных пенсий по категориям пенсионеров

(по данным Отделения Пенсионного фонда России по Хабаровскому краю, на 1 января года следующего за отчетным)

	2011	2012	2013	2014	2015
Численность пенсионеров, состоящих на учете в Отделении Пенсионного фонда России по Хабаровскому краю, человек	383314	384464	385709	386414	387457
в том числе получающие пенсии:					
по старости	328818	331180	332938	334179	334321
по инвалидности	14393	13448	12858	12181	11704
по случаю потери кормильца (на каждого нетрудоспособного члена семьи)	9882	9227	8917	8733	9257
пострадавшие в результате радиационных и техногенных катастроф и члены их семей	95	91	88	95	101
федеральные государственные гражданские служащие	642	728	792	774	793

УРОВЕНЬ ЖИЗНИ НАСЕЛЕНИЯ

	2011	2012	2013	2014	2015
социальные	29242	29554	29896	30230	30939
Из общей численности пенсионеров – работающие пенсионеры, человек	161961	167015	171806	174512	178729
в том числе получающие пенсии:					
по старости	157191	162502	167421	170176	174405
по инвалидности	4082	3814	3677	3472	3337
по случаю потери кормильца (на каждого нетрудоспособного члена семьи)	1	1	1	1	64
пострадавшие в результате радиационных и техногенных катастроф и члены их семей	49	46	39	41	47
федеральные государственные гражданские служащие	177	185	208	179	200
социальные	455	461	454	631	663
Средний размер назначенных пенсий, руб.					
все пенсионеры	9604,7	10649,8	11696,9	12732,7	14123,0
из них получающие пенсии:					
по старости	10203,9	11279,3	12380,1	13416,8	14908,8
по инвалидности	6326,8	6929,2	7591,6	8193,6	9086,0
по случаю потери кормильца (на каждого нетрудоспособного члена семьи)	5568,6	6289,6	7058,4	7689,4	8516,7
пострадавшие в результате радиационных и техногенных катастроф и члены их семей	9276,5	10675,5	10871,1	12390,7	13916,0
федеральные государственные гражданские служащие	12269,9	13624,5	15623,4	17291,6	18932,4
социальные	5796,2	6585,1	7149,3	8350,3	9113,9

УРОВЕНЬ ЖИЗНИ НАСЕЛЕНИЯ

Основные социальные гарантии, установленные законодательством Российской Федерации¹ (на 1 января, рублей)

	2012	2013	2014	2015	2016
Оплата труда (в месяц)					
Минимальный размер оплаты труда	4611,0	5205,0	5554,0	5965,0	6204,0
Пособия					
Единовременное пособие женщинам, вставшим на учет в медицинские учреждения в ранние сроки беременности (до 12 недель)	465,2	490,8	515,3	543,7	581,7
Родовой сертификат	11000,0	11000,0	11000,0	11000,0	11000,0
Единовременное пособие беременной жене военнослужащего, проходящего военную службу по призыву	19645,1	20725,6	21761,9	22958,8	24565,9
Единовременное пособие при рождении ребенка	12405,3	13087,6	13742,0	14497,8	15512,7
Ежемесячное пособие на период отпуска по уходу за ребенком до достижения им возраста полутора лет					
по уходу за первым ребенком	2326,0	2453,9	2576,6	2718,3	2908,6
по уходу за вторым и последующими детьми	4651,9	4907,9	5153,2	5436,7	5817,2
Ежемесячное пособие на ребенка военнослужащего, проходящего военную службу по призыву	8419,3	8885,4	9326,5	9839,5	10528,2
Государственный сертификат на материнский (семейный) капитал ²	387640,3	408960,5	429408,5	453026,0	453026,0
Социальное пособие на погребение	4516,0	4764,0	5002,0	5277,3	5277,3

¹ Без районных коэффициентов.

² Право на получение сертификата имеют женщины, родившие (усыновившие) второго ребенка, женщины, родившие (усыновившие) третьего ребенка или последующих детей, начиная с 1 января 2007 г.

УРОВЕНЬ ЖИЗНИ НАСЕЛЕНИЯ

СОЦИАЛЬНО-ЭКОНОМИЧЕСКАЯ ДИФФЕРЕНЦИАЦИЯ НАСЕЛЕНИЯ ПО ДОХОДАМ

(Оценка на основе материалов выборочного обследования бюджетов домашних хозяйств и макроэкономического показателя среднедушевых денежных доходов населения)

Распределение населения по величине среднедушевых денежных доходов (в процентах)

	2014	2015
Все население	100	100
в том числе со среднедушевыми денежными доходами, руб. в месяц:		
до 7000,0	3,8	2,1
7000,1-10000,0	6,4	4,2
10000,1-14000,0	11,1	8,3
14000,1-19000,0	14,4	12,2
19000,1-27000,0	19,4	18,4
27000,1-45000,0	25,1	27,5
45000,1-60000,0	9,3	11,7
свыше 60000,0	10,5	15,6

Распределение общего объема денежных доходов населения

	2014	2015
Денежные доходы - всего, процентов	100	100
в том числе по 20-процентным группам населения:		
первая (с наименьшими доходами)	5,9	6,0
вторая	10,7	10,8
третья	15,6	15,7
четвертая	22,9	22,8
пятая (с наибольшими доходами)	44,9	44,7
Коэффициент фондов (коэффициент дифференциации доходов), в размах	12,9	12,6
Коэффициент Джини (индекс концентрации доходов)	0,386	0,383

УРОВЕНЬ ЖИЗНИ НАСЕЛЕНИЯ

Величина прожиточного минимума¹ (в среднем на душу населения, рублей в месяц)

	Все население	из него по основным социально-демографическим группам населения			Соотношение среднедушевых денежных доходов населения с величиной прожиточного минимума, процентов
		трудоспособное	пенсионеры	дети	
2011	9040	9701	7281	8523	263
I квартал	9033	9692	7275	8524	201
II квартал	9098	9760	7326	8591	250
III квартал	8988	9649	7238	8460	262
IV квартал	9039	9701	7283	8518	296
2012	9259	9940	7452	8722	277
I квартал	9039	9701	7283	8518	220
II квартал	9132	9810	7338	8591	263
III квартал	9382	10071	7555	8838	268
IV квартал	9482	10177	7630	8940	354
2013	9939	10536	7985	10176	296
I квартал	9629	10203	7740	9864	240
II квартал	9956	10560	8012	10152	279
III квартал	9989	10593	8017	10221	274
IV квартал	10182	10786	8169	10465	351
2014	11137	11809	8937	11630	288
I квартал	10811	11460	8683	11287	220
II квартал	11185	11857	8974	11696	277
III квартал	11056	11722	8867	11557	297
IV квартал	11495	12196	9223	11978	352
2015	13417	14266	10792	13905	281
I квартал	13242	14068	10625	13801	253
II квартал	13537	14398	10895	14004	284
III квартал	13463	14331	10844	13873	276
IV квартал	13427	14267	10804	13940	333

¹ За I-IV кварталы приведены данные о величине прожиточного минимума, установленной постановлениями Губернатора Хабаровского края»; за год - оценка на основе указанных данных.

УРОВЕНЬ ЖИЗНИ НАСЕЛЕНИЯ

Численность населения с денежными доходами ниже величины прожиточного минимума и дефицит денежного дохода

	2014	2015
Численность населения с доходами ниже величины прожиточного минимума:		
тыс. человек	176,5	178,0
в процентах от общей численности населения	13,2	13,3
Дефицит денежного дохода:		
млн. руб.	578,7	700,2
в процентах от общего объема денежных доходов населения	1,4	1,4

РАСХОДЫ, СБЕРЕЖЕНИЯ И ИМУЩЕСТВО НАСЕЛЕНИЯ

Структура использования денежных доходов

	2011	2012 ¹	2013 ¹	2014 ¹	2015 ¹
	Млн. рублей				
Денежные расходы и сбережения - всего	382924,7	413778,3	472820,4	509450,6	604236,2
из них:					
покупка товаров и оплата услуг	270765,3	300449,8	341411,8	382333,6	423025,5
обязательные платежи и разнообразные взносы ²	43114,8	53746,1	60022,9	65518,5	80410,5
приобретение недвижимости	8857,7	5406,5	5624,5	9503,1	7676,7
прирост финансовых активов	59863,5	54175,9	65761,2	52095,4	93123,5
из него прирост, уменьшение (-) денег на руках у населения	5225,9	5621,5	313,6	4651,6	-751,4
	В процентах к итогу				
Денежные расходы и сбережения - всего	100	100	100	100	100
из них:					
покупка товаров и оплата услуг	70,7	72,7	72,2	75,0	70,0
обязательные платежи и разнообразные взносы ²	11,3	13,0	12,7	12,9	13,3

УРОВЕНЬ ЖИЗНИ НАСЕЛЕНИЯ

	2011	2012 ¹	2013 ¹	2014 ¹	2015 ¹
приобретение недвижимости	2,3	1,3	1,2	1,9	1,3
прирост финансовых активов	15,7	13,0	13,9	10,2	15,4
из него прирост, уменьшение (-) денег на руках у населения	1,4	1,4	0,1	0,9	-0,1

¹ Расчет на основе данных об объемах номинальных денежных доходов, пересчитанных в соответствии с официальной статистической методологией по расчету объема платных услуг, введенной в действие с января 2014 г.

² Включая деньги, отосланные по переводам.

Потребительские расходы домашних хозяйств

(по материалам выборочного обследования бюджетов домашних хозяйств, в процентах к итогу)

	2011	2012	2013	2014	2015
Потребительские расходы - всего	100	100	100	100	100
в том числе по целям потребления:					
продукты питания и безалкогольные напитки	23,6	24,9	24,9	24,3	26,2
из них:					
хлебобулочные изделия и крупы	4,1	4,2	4,2	3,8	4,1
мясо	6,2	6,5	6,3	6,5	6,6
рыба, морепродукты	1,3	1,8	1,6	1,4	1,7
молочные изделия, сыр и яйца	3,5	3,6	3,9	3,7	4,0
масла и жиры	0,8	0,8	0,8	0,7	0,7
фрукты	1,9	2,1	2,0	2,1	2,5
овощи	1,8	1,8	1,9	2,1	2,3
сахар, джем, мед, шоколад и конфеты	1,9	2,0	2,1	2,1	2,1
другие продукты питания	0,7	1,4	1,4	0,6	0,8
безалкогольные напитки	1,4	0,7	0,7	1,3	1,4
алкогольные напитки, табачные изделия	2,5	2,5	2,9	2,8	2,9
из них:					
алкогольные напитки	1,8	1,6	1,9	1,8	2,1
табачные изделия	0,7	0,9	1,0	1,0	0,8

УРОВЕНЬ ЖИЗНИ НАСЕЛЕНИЯ

	2011	2012	2013	2014	2015
одежда и обувь	11,9	10,4	10,8	11,4	10,9
из них:					
одежда	9,4	7,9	8,0	8,8	8,4
обувь	2,5	2,5	2,8	2,6	2,5
жилищные услуги, вода, электроэнергия, газ и другие виды топлива	10,6	10,5	10,8	9,7	9,9
из них:					
текущее содержание и ремонт жилого помещения	1,7	1,2	1,1	2,2	1,7
водоснабжение и другие коммунальные услуги	3,9	3,8	4,2	3,1	3,2
электроэнергия, газ и другие виды топлива	4,4	4,2	4,6	4,4	5,0
предметы домашнего обихода, бытовая техника и уход за домом	8,5	7,6	7,3	6,4	5,2
из них:					
предметы домашнего обихода	4,8	4,4	4,1	3,4	2,9
бытовая техника	1,5	1,7	1,5	1,2	1,4
товары и услуги для ухода за домом	0,7	0,7	0,8	0,8	0,9
здравоохранение	3,8	4,1	4,2	3,7	4,9
из него:					
медикаменты, медицинское оборудование	1,9	2,1	2,0	2,0	2,1
амбулаторные услуги	1,1	1,5	1,7	1,5	1,7
услуги стационаров	0,8	0,5	0,5	0,2	1,1
транспорт	17,1	17,5	15,4	13,4	14,7
из него:					
покупка транспортных средств	8,9	8,3	6,9	4,3	5,8
эксплуатация транспортных средств	5,3	5,8	5,7	4,7	6,1
транспортные услуги	2,9	3,4	2,8	4,4	2,8
связь	3,5	3,6	3,7	3,4	3,0
организация отдыха и культурные мероприятия	9,2	8,6	8,1	10,2	10,4
образование	1,1	1,6	0,9	1,2	1,0
гостиницы, кафе и рестораны	2,5	2,6	4,6	5,4	4,1

УРОВЕНЬ ЖИЗНИ НАСЕЛЕНИЯ

	2011	2012	2013	2014	2015
из них общественное питание	1,7	2,4	4,3	4,6	3,6
другие товары и услуги	5,7	6,1	6,4	8,1	6,8

ЖИЛИЩНЫЕ УСЛОВИЯ НАСЕЛЕНИЯ

Основные показатели жилищных условий населения

	2011	2012	2013	2014	2015
Общая площадь жилых помещений, приходящаяся в среднем на одного жителя (на конец года) – всего, кв. м	22,1	22,3	22,4	22,8	23,1
из нее:					
в городской местности	22,4	22,6	22,8	23,1	23,3
в сельской местности	20,6	20,9	20,9	21,5	21,9
Число квартир – всего, тыс.	575,4	579,6	580,3	588,3	593,6
из них:					
однокомнатных	113,8	115,1	115,3	118,3	121,2
двухкомнатных	242,9	244,1	244,6	247,7	249,0
трехкомнатных	186,3	187,5	186,9	188,5	189,2
четырекомнатных и более	32,4	32,9	33,5	33,8	34,2
Средний размер одной квартиры, кв. м общей площади жилых помещений	49,9	50,0	50,3	50,4	50,5
однокомнатной	31,8	31,9	32,2	32,3	32,3
двухкомнатной	46,2	46,3	46,4	46,5	46,6
трехкомнатной	59,8	60,0	60,3	60,4	60,5
четырекомнатной и более	83,4	84,8	85,5	85,9	86,9
Общая площадь капитально отремонтированных жилых домов за год, тыс. кв. общей площади	19,5	71,4	152,4	324,6	407,4
Приватизировано жилых помещений (с начала приватизации, по состоянию на конец года):					
всего, единиц	358800	367082	379970	385432	392575

УРОВЕНЬ ЖИЗНИ НАСЕЛЕНИЯ

	2011	2012	2013	2014	2015
в процентах от общего числа жилых помещений, подлежащих приватизации	72,4	73,4	74,8	76,5	77,1
Число семей (включая одиноких), получивших жилые помещения и улучшивших жилищные условия за год:					
единиц	960	1278	1129	1426	1082
в процентах от числа семей, состоявших на учете в качестве нуждающихся в жилых помещениях	6,2	8,7	7,6	10,2	7,7
Число семей (включая одиноких), состоявших на учете в качестве нуждающихся в жилых помещениях, (на конец года):					
единиц	14654	14910	13989	14094	13071
в процентах от общего числа семей (включая одиноких)	2,8	2,8	2,6	2,6	2,5

Жилищный фонд

(на конец года, общая площадь жилых помещений, тысяч квадратных метров)

	2011	2012	2013	2014	2015
Жилищный фонд – всего	29611,2	29906,7	30059,8	30475,2	30802,7
в том числе:					
частный	22369,3	22949,9	23617,0	24264,1	24796,1
из него в собственности граждан	21582,6	22196,2	22896,9	23500,6	23984,2
государственный	2738,2	2696,3	2546,0	2564,5	2558,1
муниципальный	4503,5	4260,2	3810,5	3554,7	3346,1
другой	0,2	0,3	86,3	91,9	102,4
Городской жилищный фонд – всего	24482,3	24708,1	24910,6	25258,2	25532,7
в том числе:					
частный	19269,7	19752,5	20380,6	20922,6	21339,5
из него в собственности	18680,2	19175,2	19792,4	20267,4	20635,6

УРОВЕНЬ ЖИЗНИ НАСЕЛЕНИЯ

	2011	2012	2013	2014	2015
граждан					
государственный	1804,8	1767,6	1728,4	1775,7	1804,8
муниципальный	3407,8	3188,0	2793,4	2547,5	2376,0
другой	-	-	8,2	12,4	12,4
Сельский жилищный фонд					
– всего	5128,9	5198,6	5149,2	5217,0	5270,0
в том числе:					
частный	3099,6	3197,4	3236,4	3341,5	3456,6
из него в собственности граждан	2902,4	3021,0	3104,5	3233,2	3348,6
государственный	933,4	928,7	817,6	788,8	753,3
муниципальный	1095,7	1072,2	1017,1	1007,2	970,1
другой	0,2	0,3	78,1	79,5	90,0

Ветхий жилищный фонд

(на конец года, общая площадь жилых помещений)

	2011	2012	2013	2014	2015
Ветхий жилищный фонд, тыс. кв. м	643,5	635,0	672,0	648,6	627,3
Удельный вес ветхого жилищного фонда в общей площади всего жилищного фонда, процентов	2,2	2,1	2,2	2,1	2,0

УРОВЕНЬ ЖИЗНИ НАСЕЛЕНИЯ

Благоустройство жилищного фонда (на конец года, в процентах)

	Удельный вес площади, оборудованной						
	водо- прово- дом	водо- отве- дением (кана- лиза- цией)	ото- плени- ем	ванна- ми (ду- шем)	газом (сете- вым, сжижен- ным)	горя- чим водо- снаб- жением	наполь- ными элек- троп- литами
Весь жилищный фонд							
2011	80,9	80,8	86,5	78,3	64,8	78,1	18,6
2012	81,1	81,0	86,8	78,4	64,0	78,3	19,2
2013	81,3	81,2	86,5	78,8	63,5	77,8	20,4
2014	81,7	81,6	86,1	79,0	62,6	77,6	21,4
2015	82,1	81,9	86,3	79,3	61,9	77,9	22,1
Городской жилищный фонд							
2011	89,2	89,1	92,9	87,1	68,6	87,4	21,1
2012	89,6	89,5	93,2	87,4	68,0	87,7	21,8
2013	89,4	89,3	93,0	87,2	67,3	87,3	22,6
2014	89,7	89,7	92,9	87,3	66,3	87,4	23,5
2015	89,9	89,8	93,0	87,5	65,7	87,6	24,3
Сельский жилищный фонд							
2011	41,2	40,9	56,4	36,4	46,7	33,9	6,7
2012	40,9	40,5	56,5	35,9	45,2	33,5	7,0
2013	42,2	42,0	55,3	37,8	45,0	31,5	10,0
2014	42,8	42,5	52,9	38,4	44,7	29,8	11,1
2015	44,2	43,9	53,6	40,0	43,9	30,8	11,7

УРОВЕНЬ ЖИЗНИ НАСЕЛЕНИЯ

Регистрация прав на жилые помещения на основании договоров купли-продажи (за год)

	2011	2012	2013	2014	2015
Число зарегистрированных прав на жилые помещения - всего	30873	32912	31479	39198	32195
в том числе граждан	30475	32559	31177	38717	31807
Общая площадь жилых помещений, на которые зарегистрированы права - всего, тыс. кв. м	864,5	940,9	1525,7	1975,9	1333,4
в том числе граждан	844,4	923,1	1508,1	1930,6	1302,2

Предоставление гражданам субсидий на оплату жилого помещения и коммунальных услуг

	2011	2012	2013	2014	2015
Получали субсидии в отчетном году (на конец отчетного периода), тыс. семей	48,8	46,2	43,9	42,0	42,3
в том числе в денежной форме (через банковские счета в банках, организации связи и иным способом)	48,8	46,2	43,9	42,0	42,3
Удельный вес семей, пользующихся субсидиями, в общем числе семей, процентов	9,4	8,7	8,3	7,9	8,0
Сумма начисленных субсидий, млн. руб.	772,1	642,7	747,0	662,5	675,7
Среднемесячный размер субсидий на семью, руб.	1319,8	1158,2	1416,9	1315,7	1331,5

Предоставление гражданам социальной поддержки по оплате жилого помещения и коммунальных услуг

	2011	2012	2013	2014	2015
Численность граждан, пользующихся социальной поддержкой, тыс. человек	318,7	306,9	295,2	301,9	286,6
Объем средств, затраченных на предоставление гражданам социальной поддержки, млн. руб.	3427,9	3406,5	3541,5	3466,4	3494,7

УРОВЕНЬ ЖИЗНИ НАСЕЛЕНИЯ

	2011	2012	2013	2014	2015
Среднемесячный размер социальной поддержки на одного пользователя, руб.	896,3	924,9	999,7	956,8	1016,1
Удельный вес граждан, пользующихся социальной поддержкой, в общей численности населения, процентов	23,7	22,9	22,0	22,6	21,4

МЕТОДОЛОГИЧЕСКИЕ ПОЯСНЕНИЯ

Среднедушевые денежные доходы населения (в месяц) исчисляются делением годового объема денежных доходов на 12 и на среднегодовую численность населения.

Реальные располагаемые денежные доходы – относительный показатель, исчисленный путем деления индекса номинального размера (т.е. фактически сложившегося в отчетном периоде) располагаемых денежных доходов населения на индекс потребительских цен за соответствующий период. Денежные доходы за вычетом обязательных платежей и взносов представляют собой располагаемые денежные доходы населения.

Денежные доходы населения включают доходы лиц, занятых предпринимательской деятельностью, выплаченную заработную плату наемных работников (начисленную заработную плату, скорректированную на изменение просроченной задолженности), социальные выплаты (пенсии, пособия, стипендии, страховые возмещения и прочие выплаты), доходы от собственности в виде процентов по вкладам, ценным бумагам, дивидендов и другие доходы.

Реальные денежные доходы – относительный показатель, исчисленный путем деления индекса номинального размера (т. е. фактически сложившегося в отчетном периоде) денежных доходов населения на индекс потребительских цен за соответствующий временной период.

Среднемесячная номинальная начисленная заработная плата исчисляется делением фонда начисленной заработной платы работников на среднесписочную численность работников и на количество месяцев в периоде. В фонд заработной платы включаются начисленные работникам суммы оплаты труда в денежной и неденежной формах за отработанное и неотработанное время, компенсационные выплаты, связанные с режимом работы и условиями труда, доплаты и надбавки, премии, единовременные поощрительные выплаты, а также оплата питания и проживания, имеющая систематический характер. Пособия, получаемые работниками из государственных внебюджетных фондов, не включаются в фонд заработной платы и среднемесячную заработную плату.

Реальная начисленная заработная плата характеризует покупательную способность заработной платы в отчетном периоде в связи с изменением цен

на потребительские товары и услуги по сравнению с базисным периодом. Для этого рассчитывается индекс реальной начисленной заработной платы путем деления индекса номинальной начисленной заработной платы на индекс потребительских цен за один и тот же временной период.

Средний размер назначенных пенсий определяется делением общей суммы назначенных пенсий на численность пенсионеров, состоящих на учете в системе Пенсионного фонда Российской Федерации.

Реальный размер назначенных пенсий – относительный показатель, исчисленный путем деления индекса номинального размера (т.е. фактически сложившегося в отчетном периоде) пенсий на индекс потребительских цен за соответствующий временной период.

К пенсионерам относятся лица, реализовавшие право на получение пенсии в соответствии с законодательством Российской Федерации и межгосударственными соглашениями, постоянно проживающие в Российской Федерации.

Данные о минимальных социальных гарантиях приводятся на основании нормативных правовых актов, действовавших на указанную в таблице дату.

Величина прожиточного минимума в соответствии с Федеральным законом от 24 октября 1997 г. № 134-ФЗ «О прожиточном минимуме в Российской Федерации» представляет собой стоимостную оценку потребительской корзины, а также обязательные платежи и сборы. Потребительская корзина включает минимальные наборы продуктов питания, непродовольственных товаров и услуг, необходимых для сохранения здоровья человека и обеспечения его жизнедеятельности и устанавливается федеральным законом - в целом по Российской Федерации, законодательными (представительными) органами субъектов Российской Федерации – в субъектах Российской Федерации.

Стоимостная оценка потребительской корзины производится на основании данных Росстата об уровне потребительских цен на продукты питания, непродовольственные товары и услуги.

Величина прожиточного минимума определяется ежеквартально и устанавливается Правительством Российской Федерации – в целом по Российской Федерации, в порядке, установленном законами субъектов Российской Федерации, – в субъектах Российской Федерации.

Численность населения с денежными доходами ниже величины прожиточного минимума определяется на основе данных о распределении населения по величине среднедушевых денежных доходов и является результатом их соизмерения с величиной прожиточного минимума.

Численность малоимущего населения/домашних хозяйств определяется на основе данных выборочного обследования бюджетов домашних хозяйств путем соизмерения доходов каждого обследованного домашнего хозяйства с величиной прожиточного минимума. При этом величина прожиточного минимума для домашнего хозяйства в целом определяется исходя из его состава как сумма соответствующих показателей, установленных в конкретном субъекте Российской Федерации для различных социально-демографических групп населения.

В расчетах численности малоимущего населения (малоимущих домашних хозяйств) данные по отдельно взятому домашнему хозяйству рассматриваются только за кварталный период обследования (а не в среднем за год), что в условиях неравномерности поступления доходов приводит к смещению в годовых оценках численности малоимущего населения, получаемых по итогам выборочного обследования бюджетов домашних хозяйств.

Малоимущее население/ домашние хозяйства с уровнем располагаемых ресурсов два и более раза величины прожиточного минимума рассматриваются как **крайне бедное население/домашнее хозяйство**.

Коэффициент фондов (коэффициент дифференциации доходов) - характеризует степень социального расслоения и определяется как соотношение между средними уровнями денежных доходов 10% населения с самыми высокими доходами и 10% населения с самыми низкими доходами.

Коэффициент Джини (индекс концентрации доходов) характеризует степень отклонения линии фактического распределения общего объема денежных доходов населения от линии их равномерного распределения. Величина коэффициента может варьироваться от 0 до 1, при этом чем выше значение показателя, тем более неравномерно распределены доходы в обществе.

Денежные расходы и сбережения населения включают расходы на покупку товаров и оплату услуг, обязательные платежи и разнообразные взносы (налоги и сборы, платежи по страхованию, взносы в общественные и кооперативные организации, проценты за кредиты и др.), приобретение недвижимости, прирост финансовых активов.

Прирост финансовых активов состоит из прироста (уменьшения) вкладов на счетах граждан, денег на руках у населения, расходов на приобретение ценных бумаг, иностранной валюты, покупку населением скота и птицы, изменения средств на счетах индивидуальных предпринимателей, за минусом изменения задолженности по кредитам.

Распределение населения по величине среднедушевых денежных доходов характеризует дифференциацию населения по уровню материального достатка и представляет собой показатели численности (или долей) постоянного населения, сгруппированные в заданных интервалах по уровню среднедушевых денежных доходов.

Распределение общего объема денежных доходов по различным группам населения выражается через долю общего объема денежных доходов, которая приходится на каждую из 20-процентных групп населения, ранжированного по мере возрастания среднедушевых денежных доходов.

Дефицит денежного дохода определяется как сумма денежных средств, необходимая для доведения доходов населения с денежными доходами ниже прожиточного минимума до величины прожиточного минимума.

Выборочное обследование бюджетов домашних хозяйств является методом государственного статистического наблюдения за уровнем жизни населения.

Область изучения и распространения данных бюджетного обследования определяется целями: получения данных о распределении населения по уровню материального благосостояния; получения весовых показателей для расче-

та индекса потребительских цен, обеспечения данных для составления счетов сектора домашних хозяйств в системе национальных счетов.

Обследование бюджетов домашних хозяйств проводится ежеквартально во всех субъектах Российской Федерации по выборочному методу и охватывает 47,8 тыс. домашних хозяйств. Итоги обследования разрабатываются ежеквартально и за год в целом.

Программа обследования основывается на ведении в домохозяйстве записей о текущих расходах и опросе (интервьюировании) членов домохозяйства по окончании учетного периода обследования.

Для формирования выборочной совокупности домашних хозяйств, начиная с 1997 г., применяется двухступенчатая случайная выборка, построенная по территориальному принципу. Конечной единицей отбора является домашнее хозяйство (за исключением коллективных и институциональных), представляющее собой совокупность лиц, проживающих в одном жилом помещении или в его части, как связанных, так и не связанных отношениями родства, совместно обеспечивающих себя пищей и всем необходимым для жизни, т.е. полностью или частично объединяющих и расходующих свои средства. Домашнее хозяйство может состоять из одного человека, проживающего самостоятельно.

Единицами обследования выступают домашние хозяйства и их отдельные члены. Выборка обеспечивает получение репрезентативных данных обследования на федеральном и региональном уровнях (субъектов Российской Федерации).

Расходы на конечное потребление домашних хозяйств состоят из потребительских расходов, а также оценки в денежном эквиваленте стоимости натуральных поступлений продуктов питания, непродовольственных товаров и услуг. В расходы на конечное потребление не включается стоимость товаров, если они были приобретены не для собственного потребления.

Потребительские расходы домашних хозяйств являются частью денежных расходов, направленных на приобретение потребительских товаров и услуг. В их составе не учитываются расходы на покупку произведений искусства, антиквариата и ювелирных изделий, приобретенных в качестве капиталовложений, оплату материалов и работ по строительству и капитальному ремонту жилых или подсобных помещений, являющиеся инвестициями.

Сбор и обработка статистической информации, характеризующей уровень и структуру потребительских расходов населения при проведении бюджетного обследования, производятся с использованием Классификатора индивидуального потребления домашних хозяйств по целям (КИПЦ-ДХ). Классификатор разработан Росстатом на основе Международной статистической классификации индивидуального потребления по целям – Classification Of Individual Consumption By Purpose (COICOP), которая является одной из функциональных классификаций СНС и служит средством стандартного группирования затрат домашних хозяйств на личное потребление.

Жилищный фонд Хабаровского края - совокупность всех жилых помещений, находящихся на территории края.

Жилым помещением признается изолированное помещение, которое является недвижимым имуществом и пригодно для постоянного проживания

граждан (отвечает установленным санитарным и техническим правилам и нормам, иным требованиям законодательства).

В составе жилищного фонда не учитываются дачи, летние садовые домики, спортивные и туристские базы, мотели, кемпинги, санатории, дома отдыха, пансионаты, дома для приезжих, гостиницы, казармы, кельи, железнодорожные вагончики и другие строения.

Учет ведется по основным видам собственности:

частный жилищный фонд - совокупность жилых помещений, находящихся в собственности граждан и в собственности юридических лиц;

государственный жилищный фонд - совокупность жилых помещений, принадлежащих на праве собственности Российской Федерации (жилищный фонд Российской Федерации), и жилых помещений, принадлежащих на праве собственности субъектам Российской Федерации (жилищный фонд субъектов Российской Федерации);

муниципальный жилищный фонд - совокупность жилых помещений, принадлежащих на праве собственности муниципальным образованиям.

Общая площадь жилого помещения состоит из суммы площади всех частей такого помещения, включая площадь помещений вспомогательного использования, предназначенных для удовлетворения гражданами бытовых и иных нужд, связанных с их проживанием в жилом помещении, за исключением балконов, лоджий, веранд и террас.

К жилым помещениям относятся: жилой дом, часть жилого дома; квартира, часть квартиры; комната.

Жилым домом признается индивидуально-определенное здание, которое состоит из комнат, а также помещений вспомогательного использования, предназначенных для удовлетворения гражданами бытовых и иных нужд, связанных с их проживанием в таком здании.

Квартирой признается структурно обособленное помещение в многоквартирном доме, обеспечивающее возможность прямого доступа к помещениям общего пользования в таком доме и состоящее из одной или нескольких комнат, а также помещений вспомогательного использования, предназначенных для удовлетворения гражданами бытовых и иных нужд, связанных с их проживанием в таком обособленном помещении.

Комнатой признается часть жилого дома или квартиры, предназначенная для использования в качестве места непосредственного проживания граждан в жилом доме или квартире.

Благоустройство населенных пунктов. В число населенных пунктов, имеющих централизованное водоснабжение и водоотведение (канализацию), включаются те города, поселки городского типа и сельские населенные пункты, в которых водопроводы и отдельные водопроводные сети отпускают воду населению и бюджетофинансируемым организациям, а канализационные сети осуществляют централизованный отвод сточных вод из жилых домов и бюджетофинансируемых организаций.

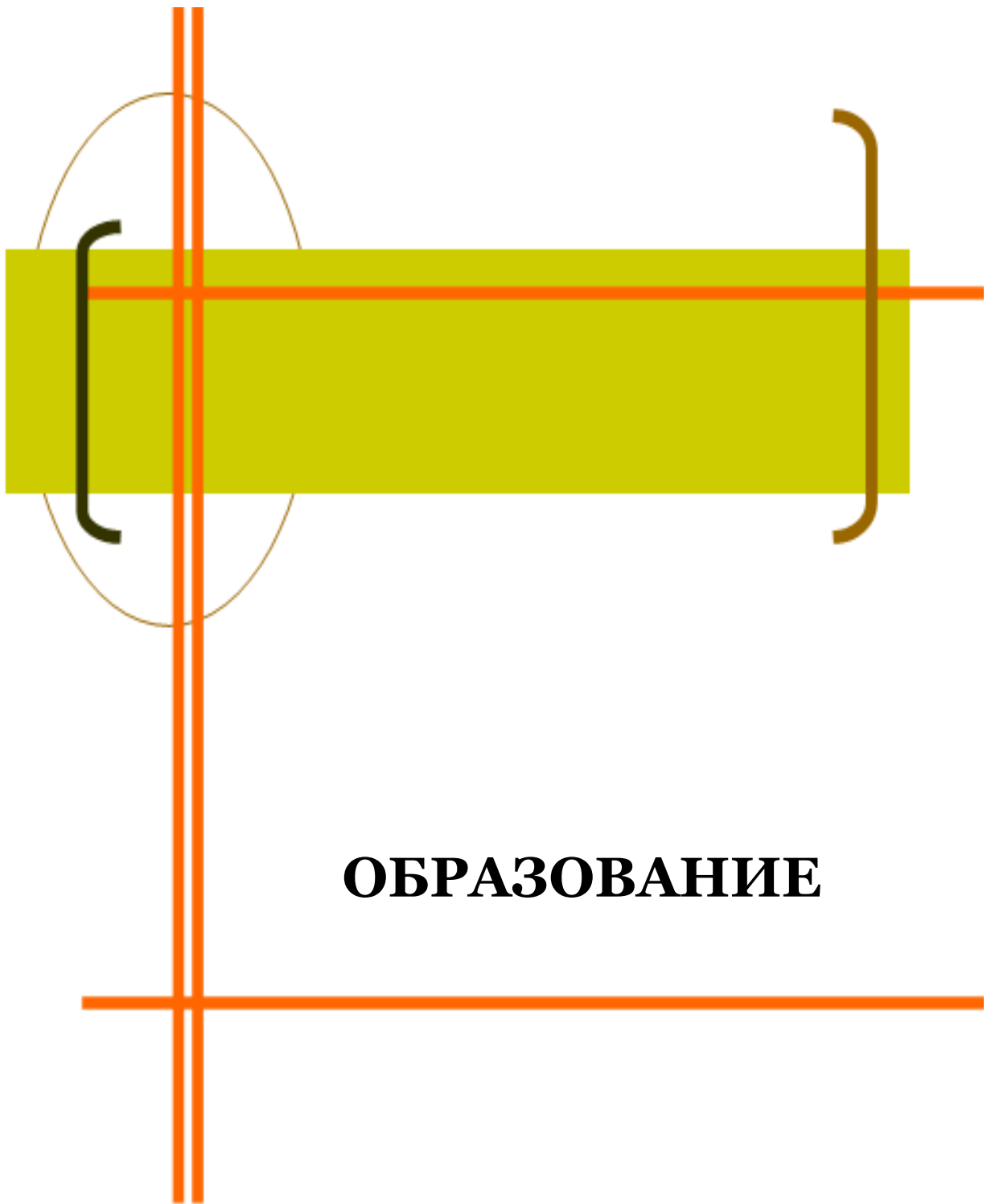

ОБРАЗОВАНИЕ

ОБРАЗОВАНИЕ

Основные показатели образования

	2011	2012	2013	2014	2015
Число общеобразовательных организаций (без вечерних (сменных) общеобразовательных организаций), единиц	408	406	400	398	391
в том числе:					
государственных и муниципальных	401	401	394	392	385
частных	7	5	6	6	6
Численность обучающихся в общеобразовательных организациях (без вечерних (сменных) общеобразовательных организаций), тыс. человек	127,8	128,2	129,1	130,3	133,6
в том числе:					
в государственных и муниципальных	127,0	127,6	128,4	129,6	132,9
в частных	0,8	0,6	0,7	0,7	0,7
Число государственных и муниципальных вечерних (сменных) общеобразовательных организаций, единиц	15	13	12	11	9
В них обучающихся, тыс. человек	3,7	3,1	2,7	2,4	2,1
Число профессиональных образовательных организаций, осуществляющих подготовку квалифицированных рабочих, служащих, единиц	22	16	14	12	11
В них студентов, тыс. человек	9,6	8,8	8,4	8,4	8,0
Число профессиональных образовательных организаций, осуществляющих подготовку специалистов среднего звена, единиц	27	29	28	29	28
в том числе:					
государственных и муниципальных	25	27	28	29	26
частных	2	2	-	-	2

ОБРАЗОВАНИЕ

	2011	2012	2013	2014	2015
Численность студентов в профессиональных образовательных организациях, обучающихся по программам подготовки специалистов среднего звена, тыс. человек	22,9	22,4	22,4	22,5	23,8
в том числе:					
в государственных и муниципальных	22,8	22,2	22,4	22,5	23,3
на 10 000 человек населения	170	166	167	168	175
в частных	0,1	0,2	-	-	0,5
Прием на обучение в профессиональные образовательные организации по программам подготовки специалистов среднего звена, тыс. человек	7,7	7,5	7,6	8,0	8,3
в том числе:					
в государственные и муниципальные	7,7	7,4	7,6	8,0	8,1
в частные	0,0	0,1	-	-	0,2
Выпущено специалистов среднего звена из профессиональных образовательных организаций, тыс. человек	5,8	5,1	4,9	4,2	4,4
в том числе:					
из государственных и муниципальных	5,7	5,0	4,9	4,2	4,3
на 10 000 человек населения	43	37	37	32	32
из частных	0,0	0,0	-	-	0,1
Число образовательных организаций высшего образования, единиц	16	15	14	12	12
в том числе:					
государственных и муниципальных	11	10	10	9	9
частных	5	5	4	3	3
Численность студентов, обучающихся по программам бакалавриата, специалитета, магистратуры в образовательных организациях высшего образования, тыс. человек	78,7	73,1	68,7	64,1	55,7
в том числе:					

ОБРАЗОВАНИЕ

	2011	2012	2013	2014	2015
в государственных и муниципальных	75,3	69,9	65,5	57,8	52,1
на 10 000 человек населения	561	520	489	432	391
в частных	3,4	3,2	3,2	6,3	3,6
Прием на обучение по программам бакалавриата, специалитета, магистратуры в образовательные организации высшего образования, тыс. человек	15,4	16,5	17,4	13,6	12,5
в том числе:					
в государственные и муниципальные	14,9	15,9	16,8	13,1	12,1
в частные	0,5	0,6	0,6	0,5	0,4
Выпущено бакалавров, специалистов, магистров из образовательных организаций высшего образования, тыс. человек	16,8	16,5	15,3	14,9	14,8
в том числе:					
из государственных и муниципальных	15,8	15,7	14,6	14,2	14,3
на 10 000 человек населения	118	117	109	106	107
из частных	1,0	0,8	0,7	0,7	0,5

ОБРАЗОВАНИЕ

ДОШКОЛЬНОЕ ОБРАЗОВАНИЕ

Организации, осуществляющие образовательную деятельность по образовательным программам дошкольного образования, присмотр и уход за детьми в 2015 году (на конец года)

	2015
Число организаций, осуществляющих образовательную деятельность по образовательным программам дошкольного образования, присмотр и уход за детьми, единиц	477
в том числе:	
в городах и поселках городского типа	259
в сельской местности	218
Из общего числа организаций:	
дошкольные образовательные организации	422
в том числе:	
в городах и поселках городского типа	246
в сельской местности	176
Численность воспитанников в организациях, осуществляющих образовательную деятельность по образовательным программам дошкольного образования, присмотр и уход за детьми - всего, тыс. человек	68,5
в том числе:	
в городах и поселках городского типа	57,1
в сельской местности	11,4
Из них численность воспитанников:	
дошкольных образовательных организаций	66,6
в том числе:	
в городах и поселках городского типа	56,0
в сельской местности	10,6
Численность воспитанников, приходящихся на 100 мест в организациях, осуществляющих образовательную деятельность по образовательным программам дошкольного образования, присмотр и уход за детьми, человек	103,9
в том числе:	
в городах и поселках городского типа	110,0
в сельской местности	81,6
Охват детей дошкольным образованием, процентов	67,2
в том числе:	
в городах и поселках городского типа	71,4
в сельской местности	52,2

ОБРАЗОВАНИЕ

Группы кратковременного пребывания воспитанников в организациях, осуществляющих образовательную деятельность по образовательным программам дошкольного образования, присмотр и уход за детьми в 2015 году

	2015
Число групп кратковременного пребывания	15
Численность воспитанников, посещающих группы кратковременного пребывания, человек	466

Дома ребенка (на конец года)

	2011	2012	2013	2014	2015
Число домов ребенка	5	5	3	3	3
В них детей, человек	307	293	266	219	180

НАЧАЛЬНОЕ ОБЩЕЕ, ОСНОВНОЕ ОБЩЕЕ, СРЕДНЕЕ ОБЩЕЕ ОБРАЗОВАНИЕ

Число государственных и муниципальных общеобразовательных организаций (на начало учебного года)

	2011/12	2012/13	2013/14	2014/15	2015/16
Число общеобразовательных организаций	416	414	406	403	394
в том числе:					
в городах и поселках городского типа	209	206	200	200	194
в сельской местности	207	208	206	203	200
Из общего числа организаций: общеобразовательные организации (без вечерних (сменных) общеобразовательных организаций)	401	401	394	392	385
в том числе:					
в городах и поселках городского типа	198	197	191	192	188
в сельской местности	203	204	203	200	197
вечерние (сменные) общеобразовательные организации	15	13	12	11	9

ОБРАЗОВАНИЕ

	2011/12	2012/13	2013/14	2014/15	2015/16
в том числе:					
в городах и поселках городского типа	11	9	9	8	6
в сельской местности	4	4	3	3	3

На начало 2015/16 учебного года в Хабаровском крае работали 11 государственных и муниципальных гимназий (9114 обучающихся) и 14 государственных и муниципальных лицеев (8213 обучающихся).

Численность обучающихся и учителей в государственных и муниципальных общеобразовательных организациях (на начало учебного года, человек)

	2011/12	2012/13	2013/14	2014/15	2015/16
Численность обучающихся в общеобразовательных организациях	130807	130714	131170	131354	134180
в том числе:					
в городах и поселках городского типа	104777	105322	105970	106654	109253
в сельской местности	26030	25392	25200	24700	24927
Из них численность обучающихся общеобразовательных организаций (без вечерних (сменных) общеобразовательных организаций)	127054	127608	128444	129535	132853
в том числе:					
в городах и поселках городского типа	101954	102960	103909	105321	108430
в сельской местности	25100	24648	24535	24214	24423
вечерних (сменных) общеобразовательных организаций, включая обучавшихся заочно	3753	3106	2726	1819	1327
в том числе:					
в городах и поселках городского типа	2823	2362	2061	1333	823
в сельской местности	930	744	665	486	504
Численность учителей ¹	8905	8876	8920	8878	8441

¹ Без руководящих работников и внешних совместителей.

ОБРАЗОВАНИЕ

Выпуск обучающихся общеобразовательными организациями (человек)

	2011	2012	2013	2014	2015
	Государственные и муниципальные организации (без вечерних (сменных) организаций)				
Численность обучающихся, получивших аттестат об основном общем образовании	11973	11023	10531	10844	10120
Численность обучающихся, получивших аттестат о среднем общем образовании	5807	7176	6164	5724	5249
	Частные организации				
Численность обучающихся, получивших аттестат об основном общем образовании	68	49	32	52	39
Численность обучающихся, получивших аттестат о среднем общем образовании	105	61	64	67	43
	Государственные и муниципальные вечерние (сменные) организации				
Численность обучающихся, получивших аттестат об основном общем образовании, человек	291	284	286	267	232
Численность обучающихся, получивших аттестат о среднем общем образовании, человек	578	564	480	423	357

ОБРАЗОВАНИЕ

СРЕДНЕЕ ПРОФЕССИОНАЛЬНОЕ ОБРАЗОВАНИЕ ПО ПРОГРАММАМ ПОДГОТОВКИ КВАЛИФИЦИРОВАННЫХ РАБОЧИХ, СЛУЖАЩИХ

Профессиональные образовательные организации, осуществляющие подготовку квалифицированных рабочих, служащих

	2011	2012	2013	2014	2015
Число профессиональных образовательных организаций	22	16	14	12	11
Численность студентов, обучающихся по программам подготовки рабочих, служащих, человек	9635	8834	8383	8356	8034
Принято на обучение, человек	5684	5302	5678	5511	4967
Выпущено квалифицированных рабочих (служащих), человек	5245	4761	4756	4343	4145

СРЕДНЕЕ ПРОФЕССИОНАЛЬНОЕ ОБРАЗОВАНИЕ ПО ПРОГРАММАМ ПОДГОТОВКИ СПЕЦИАЛИСТОВ СРЕДНЕГО ЗВЕНА

Государственные и муниципальные образовательные организации, осуществляющие подготовку специалистов среднего звена (на начало учебного года)

	Число организаций	Численность студентов, обучающихся по программам подготовки специалистов среднего звена – всего, человек	в том числе по формам обучения			
			очных	очно-заочная	заочная	экстернат
2011/12	25	22764	15381	493	6734	156
2012/13	27	22221	15380	452	6291	98
2013/14 ¹	28	22408	15424	363	6621	-
2014/15	29	22543	15584	460	6499	-
2015/16	26	23334	15904	518	6912	-

¹ С 2013/14 учебного года в соответствии с Федеральным законом «Об образовании в Российской Федерации» от 29.12.2012 № 273-ФЗ экстернат входит в заочную форму обучения.

ОБРАЗОВАНИЕ

Численность штатных преподавателей государственных и муниципальных профессиональных образовательных организаций, осуществляющих подготовку специалистов среднего звена (на начало учебного года, человек)

	2011/12	2012/13	2013/14	2014/15	2015/16
Численность преподавателей ¹ - всего	1125	1179	1196	1117	1105
в том числе с высшим профессиональным образованием	1099	1158	1175	1094	1074

¹ Без руководителей.

На начало 2015/16 учебного года среди штатных преподавателей государственных и муниципальных профессиональных образовательных организаций, осуществляющих подготовку специалистов среднего звена, ученую степень кандидата наук имели 20 преподавателей; ученое звание доцента – 5 человек.

Прием на обучение по программам подготовки специалистов среднего звена по формам обучения (по государственным и муниципальным образовательным организациям, осуществляющим подготовку специалистов среднего звена, человек)

	2011	2012	2013	2014	2015
Принято студентов на обучение по программам подготовки специалистов среднего звена– всего	7653	7361	7594	8002	8108
в том числе по формам обучения:					
очная	5390	5479	5231	5588	5468
очно-заочная	156	100	150	171	185
заочная	2006	1745	2213	2243	2455
экстернат ¹	101	37	-	-	-

¹ С 2013/14 учебного года в соответствии с Федеральным законом «Об образовании в Российской Федерации» от 29.12.2012 № 273-ФЗ экстернат входит в заочную форму обучения.

ОБРАЗОВАНИЕ

ВЫСШЕЕ ОБРАЗОВАНИЕ

Образовательные организации высшего образования (на начало учебного года)

	Число образовательных организаций	Численность студентов – всего, человек	в том числе по формам обучения		
			очная	очно-заочная	заочная
Государственные и муниципальные образовательные организации высшего образования					
2011/12	11	75344	33824	798	40722
2012/13	10	69857	32364	636	36857
2013/14	10	65525	31180	571	33774
2014/15	9	57790	29229	487	28074
2015/16	9	52147	26427	584	25136
Частные образовательные организации высшего образования					
2011/12	5	3390	405	23	2962
2012/13	5	3225	319	12	2894
2013/14	4	3150	368	-	2782
2014/15	3	6299	301	13	5985
2015/16	3	3526	167	-	3359

Численность профессорско-преподавательского персонала государственных и муниципальных образовательных организаций высшего образования (на начало учебного года, человек)

	2011/12	2012/13	2013/14	2014/15	2015/16
Численность профессорско-преподавательского персонала ¹ – всего	3613	3474	3347	2909	2699
в том числе имели:					
ученую степень					
доктора наук	320	323	318	297	274
кандидата наук	1788	1764	1700	1551	1427
ученое звание					
профессора	234	229	220	196	174
доцента	1322	1317	1262	1206	1135

¹ Без учета численности ректоров, проректоров, директоров филиалов.

ОБРАЗОВАНИЕ

Прием на обучение по программам бакалавриата, специалитета, магистратуры по формам обучения (человек)

	2011	2012	2013	2014	2015
	Государственные и муниципальные образовательные организации высшего образования				
Принято студентов – всего	14895	15850	16837	13149	12100
в том числе по формам обучения:					
очная	7048	8187	7688	7043	6727
очно-заочная	49	79	218	174	216
заочная	7798	7584	8931	5932	5157
	Частные образовательные организации высшего образования				
Принято студентов – всего	521	634	538	471	433
в том числе по формам обучения:					
очная	52	76	94	39	12
очно-заочная	7	-	-	-	-
заочная	462	558	444	432	421

Выпускники с высшим образованием по уровню полученных дипломов (человек)

	2011	2012	2013	2014	2015
	Государственные и муниципальные образовательные организации высшего образования				
Выпущено специалистов – всего	15816	15706	14613	14197	14289
из них получили диплом:					
о неполном высшем профессиональном образовании ¹	28	40	-	-	-
бакалавра	943	923	1055	2984	7169
специалиста	14643	14428	13165	10783	6656
магистра	202	315	393	430	464
	Частные образовательные организации высшего образования				
Выпущено специалистов – всего	1038	767	711	684	557
из них получили диплом:					

ОБРАЗОВАНИЕ

	2011	2012	2013	2014	2015
о неполном высшем профессиональном образовании ¹	-	-	-	-	-
бакалавра	146	140	88	194	290
специалиста	892	626	623	490	267
магистра	-	1	-	-	-

¹ Диплом о неполном высшем профессиональном образовании выдавали образовательные организации в соответствии с п. 3 ст. 4 Федерального закона №232-ФЗ от 24.10.2007 г. С 2013 года понятие «неполное высшее образование» упразднено.

МЕТОДОЛОГИЧЕСКИЕ ПОЯСНЕНИЯ

Дошкольное образование может быть получено – в организациях, осуществляющих образовательную деятельность по образовательным программам дошкольного образования, присмотр и уход за детьми:

- дошкольных образовательных организациях;
- общеобразовательных организациях, осуществляющих образовательную деятельность по образовательным программам дошкольного образования, присмотр и уход за детьми;
- организациях высшего образования, осуществляющих образовательную деятельность по образовательным программам дошкольного образования, присмотр и уход за детьми;
- организациях дополнительного образования детей, осуществляющих образовательную деятельность по образовательным программам дошкольного образования, присмотр и уход за детьми;
- иных организациях, осуществляющих образовательную деятельность по образовательным программам дошкольного образования, присмотр и уход за детьми.

Охват детей дошкольным образованием определяется как отношение численности детей, посещающих организации, осуществляющие образовательную деятельность по образовательным программам дошкольного образования, присмотр и уход за детьми, к численности детей в возрасте 1-6 лет, скорректированной на численность детей в возрасте 5-6 лет, обучающихся в общеобразовательных организациях.

Численность воспитанников, приходящихся на 100 мест в организациях, осуществляющих образовательную деятельность по образовательным программам дошкольного образования, присмотр и уход за детьми, определяется как отношение численности воспитанников, посещающих организации, осуществляющие образовательную деятельность по образовательным программам дошкольного образования, присмотр и уход за детьми, к числу мест в этих организациях.

В организациях, осуществляющих образовательную деятельность по об-

разовательным программам дошкольного образования, присмотр и уход за детьми, организуются **группы кратковременного пребывания воспитанников** как менее затратной формы работы с дошкольниками на основе их кратковременного (неполного), но систематического пребывания в организации, осуществляющий образовательную деятельность по образовательным программам дошкольного образования, присмотр и уход за детьми. Максимальное время пребывания воспитанников в таких группах – 5 часов.

В соответствии с Законом Российской Федерации от 29.12.2012 г. № 273-ФЗ "Об образовании в Российской Федерации" установлены следующие уровни образования: основное общее образование (лица, получившие документ об окончании 9-го класса общеобразовательной организации), среднее общее образование (лица, получившие документ об окончании 11 (12)-го класса).

Профессиональное образование может быть получено при наличии соответствующих лицензий:

среднее профессиональное образование по программам подготовки квалифицированных рабочих, служащих - в профессиональных образовательных организациях и образовательных организациях высшего образования, осуществляющих образовательную деятельность по образовательным программам подготовки квалифицированных рабочих, служащих;

среднее профессиональное образование по программам подготовки специалистов среднего звена – в профессиональных образовательных организациях и образовательных организациях высшего образования, осуществляющих образовательную деятельность по образовательным программам подготовки специалистов среднего звена;

высшее – в образовательных организациях высшего образования.

В общую численность студентов профессиональных образовательных организаций и образовательных организаций высшего образования включены иностранные граждане и лица без гражданства, обучающиеся в Российской Федерации на условиях общего приема.

Информация о числе образовательных организаций приведена без учета обособленных структурных подразделений (филиалов), а также образовательных организаций, имеющих в своем составе структурные подразделения (группы, отделения, факультеты), реализующие соответствующие образовательные программы.

В соответствии с Законом Российской Федерации от 29.12.2012 г. № 273-ФЗ "Об образовании в Российской Федерации" "Документ об образовании, выдаваемый лицам, успешно прошедшим государственную итоговую аттестацию, подтверждает получение высшего образования: "высшее образование - бакалавриат (подтверждается дипломом бакалавра); высшее образование – специалитет (подтверждается дипломом специалиста); высшее образование - магистратура (подтверждается дипломом магистра)".

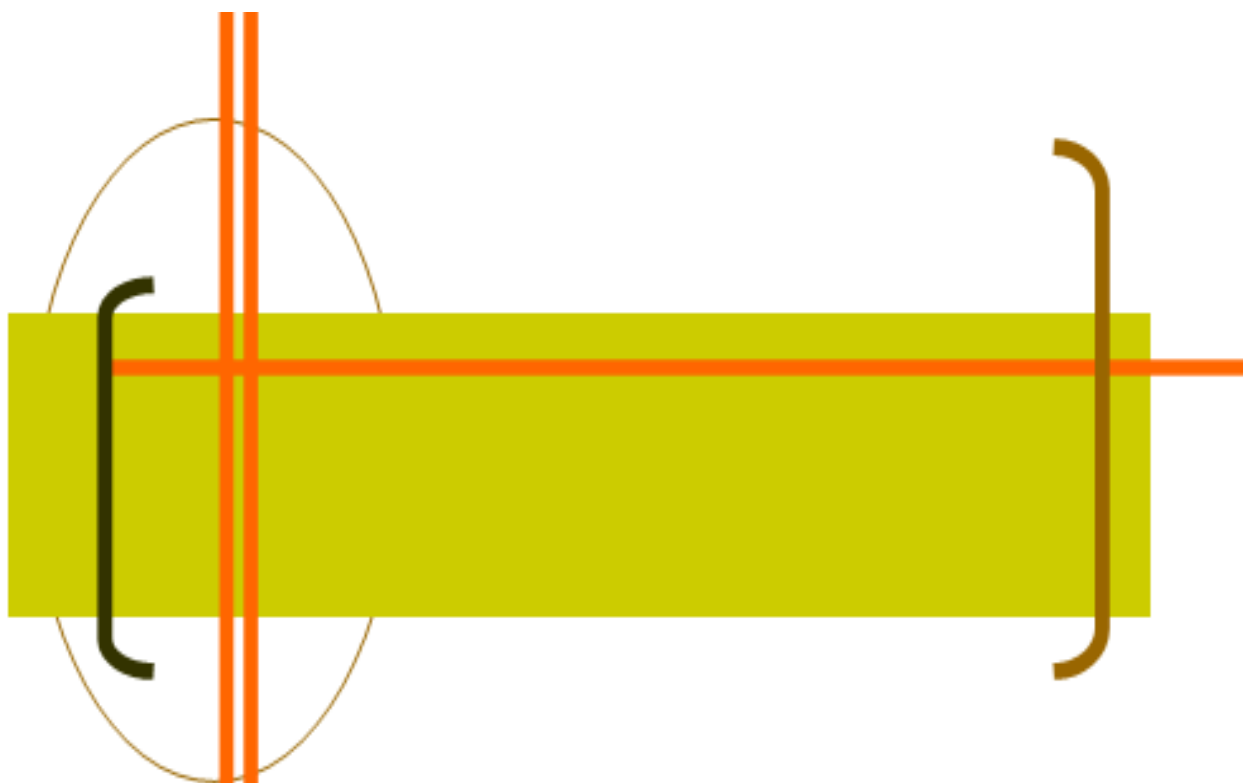

ЗДРАВООХРАНЕНИЕ



ЗДРАВООХРАНЕНИЕ

ЛЕЧЕБНО-ПРОФИЛАКТИЧЕСКАЯ ПОМОЩЬ НАСЕЛЕНИЮ

Медицинские организации (на конец года)

	2011	2012	2013	2014	2015
Число больничных организаций	90	91	77	69	65
Число больничных коек:					
всего	13769	13705	13339	11976	11600
на 10 000 человек населения	102,6	102,1	99,6	89,5	86,9
Число амбулаторно-поликлинических организаций	196	219	195	176	281
Мощность амбулаторно-поликлинических организаций, посещений в смену:					
всего, тыс.	38,0	38,9	38,4	41,9	40,7
на 10 000 человек населения	283,1	290,1	286,7	312,7	305,1

Численность медицинских работников (на конец года)

	2011	2012	2013	2014	2015
Численность врачей ¹					
всего, человек	8525	8027	7762	7550	7135
на 10 000 человек населения	63,5	59,8	57,9	56,4	53,5
Численность среднего медицинского персонала					
всего, человек	14577	14454	14271	13779	14730
на 10 000 человек населения	108,6	107,7	106,5	103,0	110,4

¹ С 2012 г. – без аспирантов, клинических ординаторов, интернов, в связи с изменением методологии сбора данных Минздравом России.

Численность врачей по отдельным специальностям (по данным Министерства здравоохранения Хабаровского края)

	2011	2012	2013	2014	2015
	Всего, человек				
Численность врачей ¹	6956	6264	6058	5794	5343
из них:					
терапевтического профиля	1422	1394	1325	1201	1188
хирургического профиля	676	625	619	567	560

ЗДРАВООХРАНЕНИЕ

	2011	2012	2013	2014	2015
анестезиологов, реаниматологов, токсикологов	319	301	304	294	288
акушеров-гинекологов	394	388	371	354	357
педиатров	808	756	730	668	658
офтальмологов	169	164	162	155	150
отоларингологов	100	102	99	85	94
неврологов	189	183	180	164	156
психиатров	260	241	222	204	193
фтизиатров	85	90	79	69	71
дерматовенерологов	96	95	81	69	68
врачей по лечебной физкультуре и спортивной медицине	36	35	36	36	33
стоматологов	468	411	413	370	351
На 10 000 человек населения					
Численность врачей¹	51,8	46,7	45,2	43,3	40,0
из них:					
терапевтического профиля	10,6	10,4	9,9	9,0	8,9
хирургического профиля	5,0	4,7	4,6	4,2	4,2
анестезиологов, реаниматологов, токсикологов	2,4	2,2	2,3	2,2	2,2
акушеров-гинекологов	5,6	5,5	5,3	5,1	5,1
педиатров	39,9	36,2	34,0	30,1	28,8
офтальмологов	1,3	1,2	1,2	1,2	1,1
отоларингологов	0,7	0,8	0,7	0,6	0,7
неврологов	1,4	1,4	1,3	1,2	1,2
психиатров	1,9	1,8	1,7	1,5	1,4
фтизиатров	0,6	0,7	0,6	0,5	0,5
дерматовенерологов	0,7	0,7	0,6	0,5	0,5
врачей по лечебной физкультуре и спортивной медицине	0,3	0,3	0,3	0,3	0,2
стоматологов	3,5	3,1	3,1	2,8	2,6

¹ С 2012 г. – без аспирантов, клинических ординаторов, интернов, в связи с изменением методологии сбора данных Минздравом России.

Примечание. В состав терапевтов включены физиотерапевты, эндокринологи. В состав хирургов - травматологи, ортопеды, урологи, онкологи. Численность акушеров-гинекологов рассчитана на 10 000 женщин, педиатров - на 10 000 детей в возрасте 0-14 лет.

ЗДРАВООХРАНЕНИЕ

Численность среднего медицинского персонала по отдельным специальностям (по данным Министерства здравоохранения Хабаровского края)

	2011	2012	2013	2014	2015
	Всего, человек				
Численность среднего медицинско-го персонала	11509	11206	10998	10625	11619
из них:					
фельдшеры ¹	1226	808	757	656	543
акушерки	486	457	461	443	430
медицинские сестры	7867	7763	7569	7407	7339
лаборанты, медицинские лабора-торные техники	858	847	785	699	767
рентгенолаборанты	295	304	310	313	312
зубные врачи	235	357	377	371	208
	На 10 000 человек населения				
Численность среднего медицинско-го персонала	85,7	83,5	82,1	79,4	87,1
из них:					
фельдшеры ¹	9,1	6,0	5,6	4,9	4,1
акушерки	6,9	6,5	6,6	6,3	6,2
медицинские сестры	58,6	57,8	56,5	55,3	55,0
лаборанты, медицинские лабора-торные техники	6,4	6,3	5,9	5,2	5,7
рентгенолаборанты	2,2	2,3	2,3	2,3	2,3
зубные врачи	1,8	2,7	2,8	2,8	1,6

¹ с 2012 г. - без фельдшеров скорой и неотложной помощи.

Примечание. Численность акушерок рассчитана на 10 000 женщин.

Численность среднего медицинского персонала на одного врача в 2015 г. составила 2,1 человека.

Обслуживание населения скорой медицинской помощью

	2011	2012	2013	2014	2015
Число станций (отделений) скорой медицинской помощи (на конец года)	46	46	46	46	46
Численность лиц, которым оказана помощь амбулаторно и при выездах:					
всего, тыс. человек	607,6	606,8	580,3	548,3	524,2
на 1000 населения	453	452	433	409	392

ЗДРАВООХРАНЕНИЕ

Хирургическая помощь в стационарах в 2015 году

	Число операций - всего	Из них операции с применением высоких медицинских технологий	Умерло оперированных всего, человек	Из них умерло после операций, проведенных с применением высоких медицинских технологий
Все операции	101415	9468	903	71
из них операции:				
на нервной системе	1218	199	136	1
на эндокринной системе	362	12	2	-
на органе зрения	18740	1353	-	-
на органах уха, горла, носа	4720	18	7	-
на органах дыхания	1316	11	44	-
на сердце	5273	4465	50	49
на сосудах	2923	1008	28	8
на органах брюшной полости	10026	127	404	1
на почках и мочеточниках	2456	331	20	-
на предстательной железе	386	41	2	-
по поводу стерилизации мужчин	-	-	-	-
на женских половых органах	10442	19	5	-
акушерские	18649	-	-	-
на костно-мышечной системе	12795	1851	140	12
на молочной железе	999	13	-	-
на коже и подкожной клетчатке	8373	-	55	-

ЗДРАВООХРАНЕНИЕ

Медицинская помощь женщинам и детям

	2011	2012	2013	2014	2015
Число коек для беременных женщин, рожениц и родильниц	700	687	621	589	609
Число коек для детей:					
всего	2319	2240	2103	1543	1473
на 10000 детей в возрасте 0-14 лет	114,4	107,2	98,0	69,6	64,5
Число женских консультаций, детских поликлиник, отделений (кабинетов)	143	150	181	201	182
Число фельдшерско-акушерских пунктов	188	189	189	185	179

¹ с 2012 г. – на 10000 детей в возрасте 0-17 лет.

Результаты профилактических осмотров детей и подростков-школьников

	2011	2012	2013	2014	2015
Численность осмотренных - всего, человек	203206	160353	176335	173107	189608
в % к подлежащим осмотрам	78,8	61,4	67,3	66,0	73,2
Выявлено при осмотре детей и подростков:					
с понижением остроты слуха, человек	409	293	269	229	238
в % к числу осмотренных	0,2	0,2	0,2	0,1	0,1
с понижением остроты зрения, человек	17943	14288	14415	14103	16286
в % к числу осмотренных	7,0	8,9	8,2	8,1	8,6
с дефектами речи, человек	7596	5734	5516	5244	5685
в % к числу осмотренных	2,9	3,6	3,1	3,0	3,0
со сколиозом, человек	3630	3130	2984	3292	2842
в % к числу осмотренных	1,4	2,0	1,7	1,9	1,5
с нарушениями осанки, человек	11326	9101	8556	7705	7900
в % к числу осмотренных	4,4	5,7	4,9	4,5	4,2

ЗДРАВООХРАНЕНИЕ

ЗАБОЛЕВАЕМОСТЬ НАСЕЛЕНИЯ

Заболеваемость населения по основным классам болезней
(зарегистрировано пациентов с диагнозом, установленным впервые в жизни)

	2011	2012	2013	2014	2015
	Всего, тыс. человек				
Все болезни	982,9	979,3	967,4	920,5	891,7
из них:					
некоторые инфекционные и паразитарные болезни	50,9	55,2	50,3	48,2	44,3
новообразования	12,0	11,6	12,0	12,0	12,5
болезни крови и кроветворных органов и отдельные нарушения, вовлекающие иммунный механизм	3,2	3,3	3,3	3,1	2,8
болезни эндокринной системы, расстройства питания и нарушения обмена веществ	10,5	10,3	9,2	9,5	8,4
психические расстройства и расстройства поведения	5,7	5,6	4,1	4,5	4,9
болезни нервной системы	9,4	9,2	9,2	9,5	8,2
болезни глаза и его придаточного аппарата	38,3	38,5	35,6	33,2	30,2
болезни уха и сосцевидного отростка	35,0	35,3	37,3	33,7	31,7
болезни органов дыхания	447,0	449,7	437,7	423,0	424,6
болезни системы кровообращения	21,4	23,3	32,2	23,1	27,8
болезни органов пищеварения	33,9	31,6	32,9	27,8	27,0
болезни кожи и подкожной клетчатки	68,3	67,5	72,7	64,2	61,6
болезни костно-мышечной системы и соединительной ткани	27,6	25,1	25,0	23,8	18,4
болезни мочеполовой системы	46,8	43,5	43,6	42,6	32,8
осложнения беременности, родов и послеродового периода	22,6	22,9	23,2	24,6	22,1
врожденные аномалии (пороки развития), деформации и хромосомные нарушения	2,3	1,8	1,9	2,1	2,0
травмы, отравления и некоторые другие последствия воздействия внешних причин	134,5	132,0	125,5	124,4	124,1

ЗДРАВООХРАНЕНИЕ

	2011	2012	2013	2014	2015
	На 100 000 человек населения				
Все болезни	73202,0	72956,4	72138,4	68742,1	66723,3
из них:					
некоторые инфекционные и паразитарные болезни	3788,4	4110,4	3753,9	3602,9	3314,8
новообразования	890,4	864,2	896,0	894,0	935,8
болезни крови и кроветворных органов и отдельные нарушения, вовлекающие иммунный механизм	238,4	243,5	248,4	233,2	205,8
болезни эндокринной системы, расстройства питания и нарушения обмена веществ	780,2	769,4	687,8	706,7	626,7
психические расстройства и расстройства поведения	425,9	415,0	302,5	333,6	367,7
болезни нервной системы	703,3	685,3	686,9	709,2	610,5
болезни глаза и его придаточного аппарата	2853,5	2867,0	2652,9	2480,1	2263,1
болезни уха и сосцевидного отростка	2605,8	2627,4	2778,5	2518,4	2375,0
болезни органов дыхания	33290,4	33504,4	32639,8	31588,3	31773,7
болезни системы кровообращения	1595,8	1733,8	2399,7	1726,7	2081,0
болезни органов пищеварения	2523,2	2351,9	2454,1	2073,5	2018,1
болезни кожи и подкожной клетчатки	5085,4	5025,0	5420,9	4790,9	4608,8
болезни костно-мышечной системы и соединительной ткани	2054,3	1871,9	1863,2	1779,3	1377,6
болезни мочеполовой системы	3485,0	3239,6	3253,2	3183,3	2453,4
осложнения беременности, родов и послеродового периода ¹	64,2	65,8	67,9	73,0	66,4
врожденные аномалии (пороки развития), деформации и хромосомные нарушения	171,2	133,9	143,8	155,1	147,2
травмы, отравления и некоторые другие последствия воздействия внешних причин	10017,1	9831,2	9358,5	9286,6	9283,6

¹ На 1000 женщин в возрасте 15-49 лет.

ЗДРАВООХРАНЕНИЕ

Заболеваемость отдельными инфекционными болезнями (число зарегистрированных случаев заболевания у пациентов)

	2011	2012	2013	2014	2015
	Всего, случаев				
Острые кишечные инфекции	6927	8614	8042	8305	9181
Сальмонеллезные инфекции	449	547	615	464	390
Скарлатина	464	447	356	558	761
Коклюш	25	19	8	48	43
Корь	-	36	5	2	-
Острые инфекции верхних дыхательных путей	311874	318991	303565	286954	316367
Грипп	1918	1439	2270	244	843
Вирусные гепатиты	1050	982	903	806	813
Менингококковая инфекция	23	13	14	22	23
	На 100 000 человек населения				
Острые кишечные инфекции	515,9	641,7	599,7	620,2	687,0
Сальмонеллезные инфекции	33,4	40,8	45,9	34,6	29,2
Скарлатина	34,6	33,3	26,5	41,7	56,9
Коклюш	1,9	1,4	0,6	3,6	3,2
Корь	-	2,7	0,4	0,1	-
Острые инфекции верхних дыхательных путей	23227,7	23764,9	22637,3	21428,7	23672,6
Грипп	142,8	107,2	169,3	18,2	63,1
Вирусные гепатиты	78,2	73,2	67,3	60,2	60,8
Менингококковая инфекция	1,7	1,0	1,0	1,6	1,7

Заболеваемость ВИЧ-инфекцией

	2011	2012	2013	2014	2015
Зарегистрировано пациентов с ВИЧ-инфекцией:					
всего, человек	1694	1920	2263	2224	2686
на 100 000 человек населения	126,2	143,0	168,8	166,1	201,0

ЗДРАВООХРАНЕНИЕ

Заболеваемость злокачественными новообразованиями

	2011	2012	2013	2014	2015
Зарегистрировано заболеваний у пациентов с впервые в жизни установленным диагнозом:					
всего, человек	5262	5178	5496	5498	5225
на 100 000 человек населения	391,9	385,8	409,8	410,6	391,0
Численность пациентов, состоящих на учете в лечебно-профилактических организациях:					
всего, человек	22430	24021	25251	26018	26767
на 100 000 человек населения	1670,8	1789,8	1884,5	1944,1	2005,7

Заболеваемость активным туберкулезом

	2011	2012	2013	2014	2015
Выявлено пациентов с впервые в жизни установленным диагнозом:					
всего, человек	1661	1615	1599	1422	1437
на 100 000 человек населения	123,7	120,3	119,2	106,2	107,5
из них с диагнозом туберкулеза органов дыхания:					
всего, человек	1651	1602	1591	1400	1423
на 100 000 человек населения	123,0	119,3	118,6	104,5	106,5
Численность пациентов, состоящих на учете в лечебно-профилактических организациях:					
всего, человек	3251	3131	3086	2823	2745
на 100 000 человек населения	242,2	233,3	230,3	210,9	205,7

Заболеваемость болезнями, передаваемыми преимущественно половым путем

	2011	2012	2013	2014	2015
Выявлено пациентов с впервые в жизни установленным диагнозом:					
сифилис					
всего, человек	1028	839	737	574	489
на 100 000 человек населения	76,6	62,5	55,0	42,9	36,6

ЗДРАВООХРАНЕНИЕ

	2011	2012	2013	2014	2015
гонококковая инфекция (острая и хроническая)					
всего, человек	1146	987	927	680	612
на 100 000 человек населения	85,4	73,5	69,1	50,8	45,8
Численность пациентов с сифилисом, состоящих на учете в лечебно-профилактических организациях:					
всего, человек	2896	2335	2145	2021	2194
на 100 000 человек населения	215,7	174,0	160,1	151,0	164,4

Заболееваемость психическими расстройствами и расстройствами поведения

	2011	2012	2013	2014	2015
Взято под наблюдение пациентов с впервые в жизни установленным диагнозом, включая больных, обратившихся за консультативно-лечебной помощью:					
всего, человек	2606	2295	2223	2210	2146
на 100 000 человек населения	194,1	171,0	165,8	165,0	160,6
Численность пациентов, состоящих на учете в лечебно-профилактических учреждениях, включая больных, которым оказывается консультативно-лечебная помощь:					
всего, человек	33739	33332	32774	32739	32634
на 100 000 человек населения	2513,2	2483,6	2446,0	2446,3	2445,3

Заболееваемость психическими расстройствами и расстройствами поведения, связанными с употреблением психоактивных веществ

	2011	2012	2013	2014	2015
Взято под наблюдение пациентов с впервые в жизни установленным диагнозом:					
алкоголизм и алкогольные психозы					

ЗДРАВООХРАНЕНИЕ

	2011	2012	2013	2014	2015
всего, человек	1983	1677	1388	1490	1767
на 100 000 человек населения	147,7	124,9	103,5	111,3	132,2
наркомания и токсикомания					
всего, человек	182	166	134	144	229
на 100 000 человек населения	13,6	12,4	10,0	10,8	17,1
Численность пациентов, состоящих на учете в лечебно-профилактических организациях, с диагнозом:					
алкоголизм и алкогольные психозы					
всего, человек	20850	20245	20100	19684	18952
на 100 000 человек населения	1553,1	1508,5	1498,9	1470,8	1420,1
наркомания и токсикомания					
всего, человек	3408	3228	3291	3140	3136
на 100 000 человек населения	253,9	240,5	245,4	234,6	235,0

Состояние здоровья беременных, рожениц, родильниц и новорожденных

	2011	2012	2013	2014	2015
Численность женщин, закончивших беременность, человек	16678	17292	17688	17655	18179
в том числе:					
родами в срок	14975	15677	16048	15408	16412
преждевременными родами	981	806	765	1251	760
абортами	722	809	875	996	1007
Из числа закончивших беременность страдали, процентов:					
анемией	31,6	34,7	31,6	32,6	30,8
болезнями системы кровообращения	11,3	11,0	11,6	10,9	5,0
сахарным диабетом	0,3	0,3	0,3	0,8	1,5
отеками, протеинурией и гипертензивными расстройствами	21,4	19,7	18,0	17,3	...
болезнями мочеполовой системы	12,8	12,7	11,9	13,8	17,6
венозными осложнениями	3,2	4,8	3,3	3,6	3,7
Родилось детей больными или заболели (массой тела 1000 г и более):					

ЗДРАВООХРАНЕНИЕ

	2011	2012	2013	2014	2015
всего, человек	5187	5559	5776	5224	5079
в процентах от числа детей, родившихся живыми	29,7	29,8	30,5	27,5	26,4
Из общего числа детей, родившихся живыми, - недоношенные, человек	1086	1287	1246	1069	1102

ИНВАЛИДНОСТЬ НАСЕЛЕНИЯ

Численность лиц, впервые признанных инвалидами¹

	2011	2012	2013	2014	2015
Всего:					
человек	7351	6458	6294	5729	5187
на 10 000 человек населения	66,7	58,8	57,7	52,7	48,1
В процентах от общей численности инвалидов:					
инвалиды I группы	14,4	17,1	19,4	20,3	24,6
инвалиды II группы	43,7	44,4	42,7	44,4	42,7
инвалиды III группы	41,9	38,5	37,9	35,3	32,7
Из общей численности инвалидов - инвалиды в трудоспособном возрасте:					
всего, человек	3360	2926	2781	2435	2274
в процентах от общей численности инвалидов	45,7	45,3	44,2	42,5	43,8

¹ Лица в возрасте 18 лет и старше.

На 1 января 2016 г. общая численность инвалидов, состоящих на учете в системе Пенсионного фонда Российской Федерации, составила 78034 человека.

ЗДРАВООХРАНЕНИЕ

**Численность детей-инвалидов в возрасте до 18 лет,
получающих социальные пенсии
(человек)**

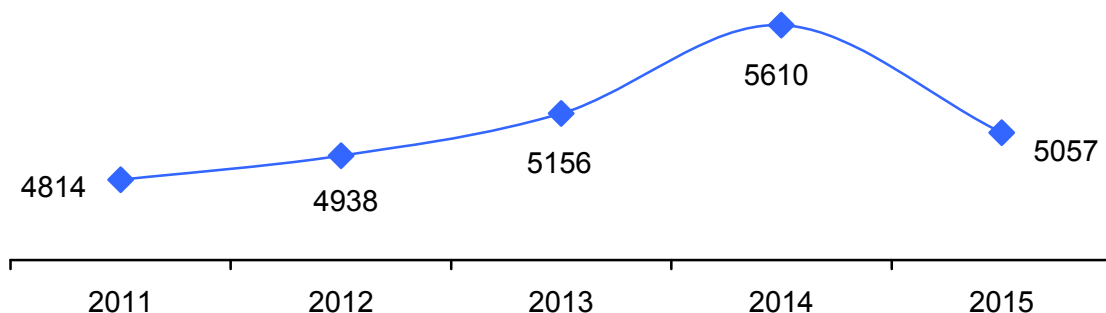

**Стационарные организации социального обслуживания
граждан пожилого возраста и инвалидов
(на конец года)**

	2011	2012	2013	2014	2015
Число организаций для граждан пожилого возраста и инвалидов-взрослых	15	14	15	15	14
В них:					
мест	2813	2943	3112	3031	3044
проживающих, человек	2775	2763	3534	3538	3024
Число организаций для инвалидов-детей	2	2	2	2	2
В них:					
мест	435	435	385	385	385
проживающих, человек	405	347	430	409	343

На 1 января 2016 г. на очереди для помещения в организации для взрослых состояли 573 человека.

ЗДРАВООХРАНЕНИЕ

Санаторно-курортные организации и организации отдыха

	2011	2012	2013	2014	2015
Число санаториев	4	4	4	4	4
Число домов отдыха	1	1	1	1	1
Число баз отдыха	2	2	5	4	3
Число санаториев-профилакториев	4	4	4	4	3
в них коек	273	273	273	273	253
численность размещенных лиц, человек	6755	6011	5668	6460	5605
Число санаторно-оздоровительных лагерей круглогодичного действия	1	1	1	-	-
Число туристских баз	2	-	1	1	1

МЕТОДОЛОГИЧЕСКИЕ ПОЯСНЕНИЯ

В число амбулаторно-поликлинических организаций включаются все медицинские организации, которые ведут амбулаторный прием (поликлиники, амбулатории, диспансеры, поликлинические отделения в составе больничных организаций и др.).

В больничных организациях учету подлежат койки, оборудованные необходимым инвентарем, независимо от того, заняты они больными или нет.

В общую численность врачей включаются все врачи с высшим медицинским образованием, занятые в лечебных, санитарных организациях, учреждениях социального обеспечения, научно-исследовательских институтах, учреждениях, занятых подготовкой кадров, в аппарате органов здравоохранения и др.

В общую численность среднего медицинского персонала включаются все лица со средним медицинским образованием, занятые в лечебных, санитарных организациях, учреждениях социального обеспечения, дошкольных образовательных учреждениях, школах, домах ребенка и др.

Профилактическим осмотрам периодически подвергаются отдельные категории работников производственных предприятий с учетом условий труда, работники коммунальных, детских, лечебно-профилактических и других учреждений, а также дети и подростки.

Уровень заболеваемости определяется как отношение числа пациентов (случаев заболеваний) с впервые в жизни установленным диагнозом к среднегодовой численности населения. Для статистической разработки данных о заболеваемости населения с 1999 г. применяется Международная статистическая

классификация болезней и проблем, связанных со здоровьем (X пересмотр ВОЗ 1989 г.).

Контингент пациентов включает совокупность всех пациентов данной болезнью, обратившихся в медицинские организации как в текущем, так и в предыдущие годы. Показатель исчисляется как отношение численности пациентов, состоящих на учете в организациях здравоохранения на конец года, к численности населения.

Инвалидность означает социальную недостаточность вследствие нарушения здоровья со стойким расстройством функций организма, приводящую к ограничению жизнедеятельности и необходимости социальной защиты.

Первичный выход на инвалидность - установление инвалидности впервые в отчетном году. Для статистической разработки данных о причинах инвалидности по болезням с 1999 г. применяется Международная статистическая классификация болезней и проблем, связанных со здоровьем (X пересмотр ВОЗ 1989 г.)

В общую численность инвалидов включаются лица, состоящие на учете и получающие пенсию в системе Пенсионного фонда Российской Федерации, Министерстве обороны Российской Федерации, Министерстве внутренних дел Российской Федерации, Федеральной службе безопасности Российской Федерации, с 1 января 2008 г. – также в Федеральной службе исполнения наказаний Минюста России и Федеральной службе Российской Федерации по контролю за оборотом наркотиков.

Стационарные организации социального обслуживания граждан пожилого возраста и инвалидов - медико-социальные организации, предназначенные для постоянного проживания граждан пожилого возраста и инвалидов, нуждающихся в уходе, бытовом и медицинском обслуживании.

Санатории и пансионаты с лечением – лечебно-профилактические организации, оснащенные койками и обеспечивающие больным за определенный промежуток времени реабилитационное лечение, главным образом на основе использования целебных свойств природных лечебных факторов (климата, минеральных вод, лечебных грязей и других). Все они специализированные и могут быть одно- или многопрофильные. В сборнике приведены данные о койках (местах), готовых к приему больных, в месяц максимального развертывания.

Санатории-профилактории – лечебно-профилактические организации, оснащенные койками, действующие при организациях, обеспечивающие лечебно-оздоровительные мероприятия работникам без отрыва от производства, в свободное от работы время.

Дома отдыха, базы отдыха и другие организации отдыха – организации, предназначенные для отдыха, в которых отдыхающим на определенный срок обеспечены размещение и питание или только размещение. Такие организации могут функционировать в течение круглого года (круглогодичные) или в течение сезона (сезонные).

Туристские базы – организации, предназначенные для отдыха, в которых отдыхающим на определенный срок обеспечены размещение и питание или только размещение, а также туристско-экскурсионное обслуживание.

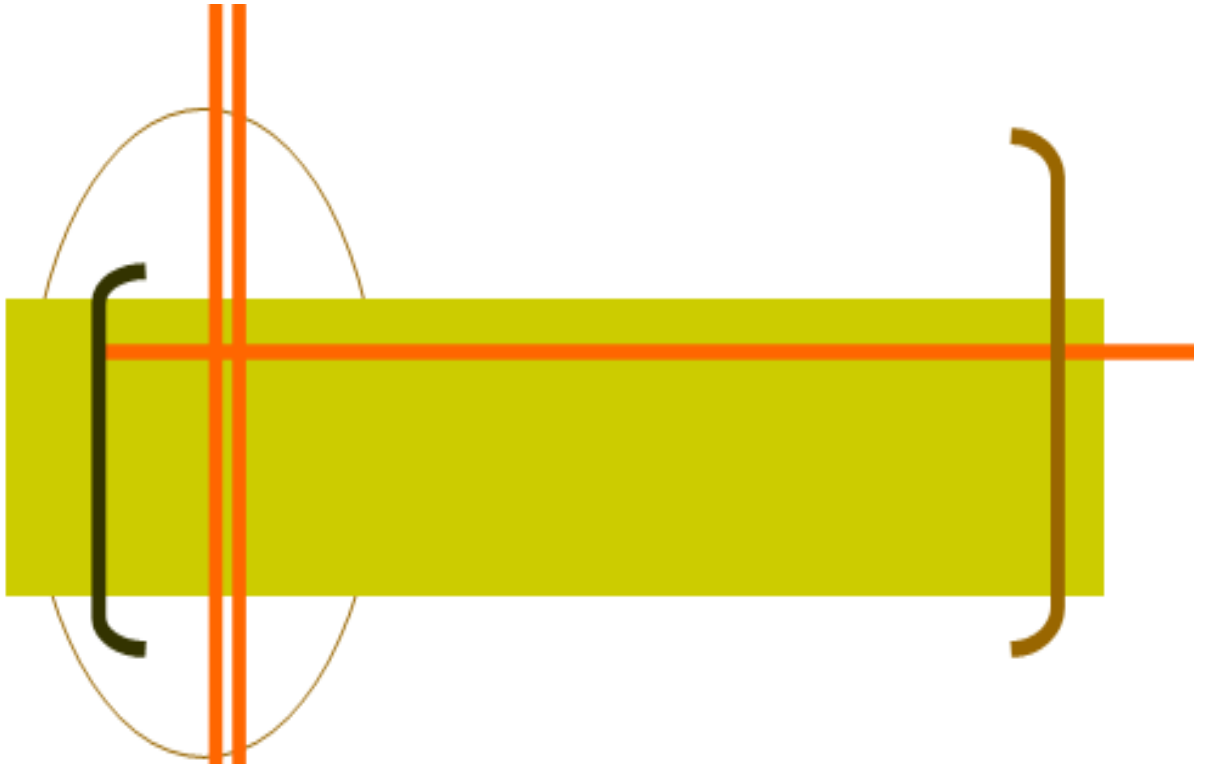

**КУЛЬТУРА,
ОТДЫХ
И ТУРИЗМ**



КУЛЬТУРА, ОТДЫХ И ТУРИЗМ

Основные показатели культуры (на конец года)

	2011	2012	2013	2014	2015
Число профессиональных театров	5	5	4	6	7
Численность зрителей:					
тыс. человек	337,9	337,0	313,1	335,1	270,0
в среднем на 1000 человек на- селения	252	251	233	250	202
Число цирков	1	1	1	1	1
Число музеев	17	19	21	20	20
Число посещений музеев:					
тыс.	457,0	453,4	470,0	484,5	488,1
в среднем на 1000 человек на- селения	340	338	350	362	365
Число учреждений культурно- досугового типа	280	271	271	271	270
Число общедоступных библиотек	277	258	249	239	235
Библиотечный фонд:					
тыс. экз.	8768,8	8599,9	8839,5	8837,5	8525,4
в среднем на 1000 человек на- селения, экз.	6532	6407	6597	6603	6388

Музеи (на конец года)

	2011	2012	2013	2014	2015
Число музеев (включая филиалы) - всего	17	19	21	20	20
в том числе:					
исторические	2	2	2	2	2
краеведческие	13	15	17	16	16
искусствоведческие	2	2	2	2	2
Число посещений музеев, тыс.	457,0	453,4	470,0	484,5	488,1

КУЛЬТУРА, ОТДЫХ И ТУРИЗМ

Памятники истории и культуры (на конец года)

	2011	2012	2013	2014	2015
Число недвижимых памятников истории и культуры	1293	1322	1368	1368	1351
из них памятники:					
археологии	780	810	860	860	868
истории	149	148	145	145	139
градостроительства и архитектуры	348	347	346	346	321
искусства	16	17	17	17	18

Общедоступные библиотеки (на конец года)

	2011	2012	2013	2014	2015
	Всего				
Библиотечный фонд, тыс. экз.	8768,8	8599,9	8839,5	8837,5	8525,4
Всего зарегистрированных пользователей, тыс. человек	497,9	510,3	525,5	522,7	537,8
Выдано экземпляров, тыс.	8919,4	8682,4	8643,3	8324,8	8297,5
Число экземпляров в среднем на одну библиотеку, тыс. экз.	31,7	33,3	35,5	37,0	36,3
Число экземпляров в среднем на одного пользователя, экз.	4,9	4,3	4,2	4,0	3,7
Численность зарегистрированных пользователей в среднем на одну библиотеку, человек	1797	1978	2110	2187	2289
Число выданных экземпляров в среднем на одного пользователя, экз.	17,9	17,0	16,4	15,9	15,4
	В городах и поселках городского типа				
Библиотечный фонд, тыс. экз.	6882,1	6878,2	7161,8	7210,8	7007,5
Всего зарегистрированных пользователей, тыс. человек	409,8	428,3	443,8	445,5	459,8
Выдано экземпляров, тыс.	6835,6	6761,8	6755,4	6559,8	6537,7
Число экземпляров в среднем на одну библиотеку, тыс. экз.	81,0	82,9	93,0	85,2	96,0

КУЛЬТУРА, ОТДЫХ И ТУРИЗМ

	2011	2012	2013	2014	2015
Число экземпляров в среднем на одного пользователя, экз.	5,1	4,6	4,4	4,2	3,9
Численность зарегистрированных пользователей в среднем на одну библиотеку, человек	4821	5160,2	5763,6	5785,7	6298,6
Число выданных экземпляров в среднем на одного пользователя, экз.	16,7	15,8	15,2	14,7	14,2
В сельской местности					
Библиотечный фонд, тыс. экз.	1886,7	1721,7	1677,7	1626,6	1517,9
Всего зарегистрированных пользователей, тыс. человек	88,1	82,0	81,7	77,2	78,0
Выдано экземпляров, тыс.	2083,8	1920,6	1887,9	1765,0	1759,8
Число экземпляров в среднем на одну библиотеку, тыс. экз.	9,8	9,8	9,8	10,0	9,4
Число экземпляров в среднем на одного пользователя, экз.	4,1	3,7	3,5	3,4	3,2
Численность зарегистрированных пользователей в среднем на одну библиотеку, человек	459	469	475	477	481
Число выданных экземпляров в среднем на одного пользователя, экз.	23,7	23,4	23,1	22,9	22,6

Охват населения теле- и радиовещанием в 2015 году

(на конец года, в процентах от общей численности соответствующего населения)

	городское население	сельское население
Имеют возможность принимать общероссийские обязательные общедоступные телеканалы :		
Россия	98,6	93,7
Культура	57,3	11,7
Первый канал	100,0	94,7
НТВ	98,5	56,7
Имеют возможность принимать радиопрограммы:		

КУЛЬТУРА, ОТДЫХ И ТУРИЗМ

	городское население	сельское население
Радио России	90,8	67,4
Маяк	56,4	33,9
Вести FM	55,9	29,7

Детские оздоровительные учреждения в 2015 году

	2015
Число детских оздоровительных учреждений – всего, единиц	514
из них:	
загородные оздоровительные	18
оздоровительные с дневным пребыванием	470
Численность детей, отдохнувших в них за лето – всего, человек	53580
из них в учреждениях:	
загородные оздоровительные	13334
оздоровительные с дневным пребыванием	38429

Гостиницы и аналогичные средства размещения (без микропредприятий)

	2011	2012	2013	2014	2015
Число организаций, единиц	98	95	107	112	101
Их единовременная вместимость, мест	4932	4938	5670	7211	6797
Численность лиц, размещенных в гостиницах и аналогичных средствах размещения, тыс. человек	373,0	382,0	369,9	365,6	333,1

Численность туристов, обслуженных туристскими фирмами (человек)

	2012	2013	2014	2015
	Всего			
Обслужено туристов - всего	116263	106823	307554	287714
в том числе по странам:				
Россия	15175	13305	15276	15589
страны СНГ	89	41	22	14

КУЛЬТУРА, ОТДЫХ И ТУРИЗМ

	2012	2013	2014	2015
Великобритания	46	62	61	23
Германия	273	76	177	122
Египет	675	537	1251	1710
Испания	2256	1842	1068	2149
Италия	1094	628	562	983
Китай	53707	46605	61703	5781
ОАЭ	867	477	185	5350
США, включая Гавайские острова	1692	520	2724	347
Таиланд	22194	22256	138805	110185
Турция	3232	3084	6536	6406
Финляндия	172	84	90	15
Франция	848	565	360	231
Япония	3153	1300	5017	17860
другие страны	10026	14857	73493	120128
комплексные туры	764	584	224	821
граждане России (отправлено)				
Обслужено туристов - всего	111645	100960	301413	282290
в том числе по странам:				
Россия	15175	13305	15276	15589
страны СНГ	88	41	18	13
Великобритания	42	62	32	-
Германия	119	76	113	20
Египет	675	537	1251	1710
Испания	2188	1842	1057	2114
Италия	1077	628	554	970
Китай	52896	46605	59956	5181
ОАЭ	867	477	185	5350
США, включая Гавайские острова	1123	520	2492	312
Таиланд	22193	22256	138805	110185
Турция	3232	3084	6532	6406
Финляндия	167	84	90	15
Франция	816	565	278	209
Япония	733	1300	1585	13737
другие страны	9490	8994	72965	119658
комплексные туры	764	584	224	821

КУЛЬТУРА, ОТДЫХ И ТУРИЗМ

Число спортивных сооружений

	2011	2012	2013	2014	2015
Стадионы	15	15	15	14	13
Спортивные залы	510	503	517	530	547
Плавательные бассейны	49	51	57	62	63
Плоскостные спортивные сооружения (площадки и поля)	1328	1337	1428	1451	1589

Развитие массовых видов спорта

	2011	2012	2013	2014	2015
Численность занимавшихся в спортивных секциях и группах – всего, человек	127623	128365	144562	144205	169171
из них по видам спорта:					
футбол	15562	13792	14677	14614	16059
волейбол	14717	15614	15910	15760	18130
баскетбол	12733	15463	15508	15531	16593
легкая атлетика	5978	6067	6001	5663	7137
плавание	8606	7502	8234	8594	13906
лыжные гонки	5082	5684	5259	5996	7067
настольный теннис	5110	4128	4288	4242	5478
шахматы	3578	3128	3296	3167	3582
спортивный туризм	3507	2790	2737	2578	2700
спортивная гимнастика	603	726	791	761	1427

МЕТОДОЛОГИЧЕСКИЕ ПОЯСНЕНИЯ

К числу **организаций культурно-досугового типа** отнесены клубы, дворцы и дома культуры, центры культуры и досуга, дома творческих работников, дома учителя, врача, агронома, ученых, туриста, молодежи, музыкальной культуры, технического творчества, национальные культурные центры и другие виды досуговых организаций, ориентированные на культурные интересы определенных профессиональных, национальных, половозрастных и других социально демографических категорий населения.

К числу **общедоступных (публичных) библиотек** отнесены библиотеки, имеющие универсальные книжные фонды и удовлетворяющие массовые запросы населения на литературу.

Охват населения теле- и радиовещанием оценивается как удельный вес численности населения, обеспеченного приемом телевизионных и радиовещательных программ, в общей численности населения Хабаровского края.

Гостиницы и аналогичные средства размещения – организации, предоставляющие помещение для временного проживания (мотель, пансионат, общежитие для приезжих).

Турист – лицо, посещающее страну (место) временного пребывания в лечебно-оздоровительных, рекреационных, познавательных, физкультурно-спортивных, профессионально-деловых, религиозных и иных целях без занятия деятельностью, связанной с получением дохода от источников в стране (месте) временного пребывания, на период от 24 часов до 6 месяцев подряд или осуществляющее не менее одной ночевки в стране (месте) временного пребывания.

К численности занимающихся в спортивных секциях и группах относятся занимающиеся всех возрастных категорий в спортивных школах всех видов; секциях, группах, кружках при образовательных учреждениях; спортивных клубах учреждений, предприятий, организаций; физкультурно-спортивных клубах по месту жительства и др.

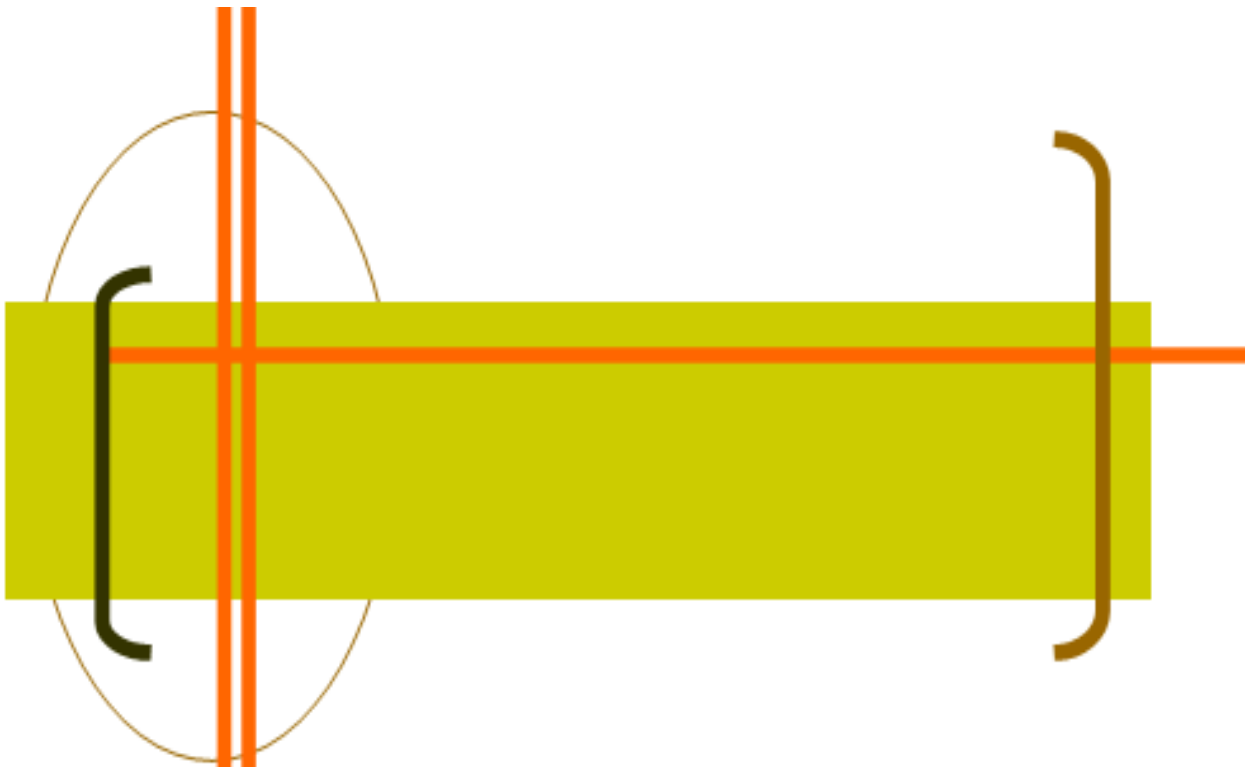

ПРАВОНАРУШЕНИЯ



ПРАВОНАРУШЕНИЯ

Число зарегистрированных преступлений по видам

	2011	2012	2013	2014	2015
Зарегистрировано преступлений – всего	27492	26534	28465	29598	30946
в том числе:					
убийство и покушение на убийство	214	230	221	190	203
умышленное причинение тяжкого вреда здоровью	655	633	554	515	449
изнасилование и покушение на изнасилование	37	32	42	58	131
грабеж	2107	1692	1584	1191	1100
разбой	167	178	164	146	152
кража	13379	12165	12932	13168	13884
преступления, связанные с незаконным оборотом наркотиков	2005	2178	2514	2472	2217
нарушения правил дорожного движения и эксплуатации транспортных средств	262	309	306	290	309
из них повлекшие по неосторожности смерть человека, двух или более лиц	100	108	101	73	115
взяточничество	54	43	67	131	136

Состав лиц, совершивших преступления (человек)

	2011	2012	2013	2014	2015
Выявлено лиц, совершивших преступления – всего	12845	13336	14009	13895	14055
из них:					
по полу					
мужчины	10514	11056	11667	11415	11494
женщины	2331	2280	2342	2480	2561
по возрасту во время совершения преступления, лет					
14-15	496	482	501	420	403
16-17	829	768	699	680	640
18-24	3164	3084	3057	2831	2573
25-29	2313	2390	2613	2560	2567

ПРАВОНАРУШЕНИЯ

	2011	2012	2013	2014	2015
30 и старше	6043	6612	7139	7404	7872
по занятию на момент совершения преступления					
рабочие	2374	2604	2821	2919	2916
служащие	295	242	371	349	309
учащиеся, студенты	1243	1141	1069	925	881
лица без постоянного источника доходов	8546	8910	9262	9191	9411

Число преступлений, совершенных отдельными категориями лиц

	2011	2012	2013	2014	2015
Число преступлений, совершенных:					
несовершеннолетними или при их соучастии	1457	1369	1341	1177	1158
лицами, ранее совершавшими преступления	8975	9438	9828	9945	10594
в группе	1461	1302	1471	1360	1456
в том числе организованной	139	176	291	286	318
в состоянии алкогольного опьянения	4605	5282	5504	5150	5340
в состоянии наркотического опьянения	307	354	504	450	337

Число лиц, потерпевших от преступных посягательств (человек)

	2011	2012	2013	2014	2015
Число лиц, потерпевших от преступных посягательств					
женщины	10735	10469	10685	10902	11320
мужчины	10600	10995	14526	14594	14327
Из них в результате преступных посягательств:					
погибли					
женщины	116	141	134	102	150
мужчины	426	395	367	307	346
получили тяжкий вред здоровью					

ПРАВОНАРУШЕНИЯ

	2011	2012	2013	2014	2015
женщины	142	150	172	140	161
мужчины	464	392	482	420	437

Число несовершеннолетних¹, потерпевших от преступных посягательств (человек)

	2011	2012	2013	2014	2015
Всего	1058	1086	915	1190	1295
из них:					
погибли	26	31	31	33	42
получили тяжкий вред здоровью	26	31	32	39	32

¹ В число несовершеннолетних включаются все лица женского и мужского пола в возрасте до 17 лет включительно.

Число осужденных по приговорам судов, вступившим в законную силу, по отдельным видам преступлений (человек)

	2011	2012	2013	2014	2015
Число осужденных – всего	9709	9316	9314	5463	5341
из них за преступления:					
убийство	142	124	132	63	42
умышленное причинение тяжкого вреда здоровью	555	527	544	237	134
изнасилование и покушение на изнасилование	34	25	21	10	10
разбой	210	148	158	75	57
грабеж	776	651	536	183	172
кража	3206	3153	3154	1534	1215
незаконные действия и нарушение правил обращения с наркотическими веществами и психотропными средствами	1124	1198	1243	511	513
нарушения правил дорожного движения и эксплуатации транспортных средств	106	136	143	58	38

ПРАВОНАРУШЕНИЯ

Число осужденных в возрасте до 30 лет по отдельным видам преступлений (человек)

	2011	2012	2013	2014	2015
Число осужденных – всего	5287	4832	4629	2427	2094
в том числе за преступления:					
против собственности	3317	3179	2985	1387	1017
из них кражи	2150	2046	2006	897	658
убийство	54	51	45	19	16
умышленное причинение тяжкого вреда здоровью	233	219	208	83	52
изнасилование и покушение на изнасилование	25	21	11	10	4
незаконные действия и нару- шение правил обращения с наркотическими веществами и психотропными средствами	453	440	457	173	185

Состав осужденных (в процентах)

	2011	2012	2013	2014	2015
Осуждено – всего	100	100	100	100	100
из них в возрасте, лет:					
14-17	8,8	7,5	5,9	4,6	2,1
18-24	27,5	25,8	24,3	21,2	16,9
25-29	18,2	18,6	19,5	18,6	20,2
30-49	40,5	42,7	44,7	49,0	54,4
50 и старше	5,0	5,4	5,6	6,6	6,4
Из общего числа осужденных:					
женщины	17,9	16,5	16,0	18,5	17,7
ранее судимые, включая лиц, имевших снятые и погашенные судимости	35,4	38,0	40,3	36,2	32,6
трудоспособные лица без определенного рода заня- тий	41,3	61,8	63,6	63,3	67,9

ПРАВОНАРУШЕНИЯ

Распределение осужденных по основным мерам наказания, назначенным судами (в процентах)

	2011	2012	2013	2014	2015
Осуждено – всего	100	100	100	100	100
в том числе по мерам наказания:					
лишение свободы	27,7	27,4	28,1	21,8	22,1
исправительные работы без лишения свободы	2,8	5,2	4,9	8,0	9,0
условное осуждение к лишению свободы и к иным мерам	51,1	47,2	46,8	43,3	31,7
штраф	9,0	10,2	9,8	11,9	8,1
другие меры наказания	9,4	10,0	10,4	15,0	29,1

МЕТОДОЛОГИЧЕСКИЕ ПОЯСНЕНИЯ

Информация приведена на основании данных УВД Хабаровского края, Управления судебного департамента, Управления судебных приставов Главного управления Минюста России по Хабаровскому краю.

Преступность – социально-правовое явление, включающее преступления, совершенные на конкретной территории в течение определенного периода времени, и характеризующееся количественными и качественными показателями.

Преступление – виновно совершенное общественно опасное деяние, запрещенное Уголовным кодексом Российской Федерации под угрозой наказания.

Зарегистрированное преступление – выявленное и официально взятое на учет общественно опасное деяние, предусмотренное уголовным законодательством.

Грабёж – открытое хищение чужого имущества.

Разбой – нападение в целях хищения чужого имущества, совершенное с применением насилия, опасного для жизни или здоровья, либо с угрозой применения такого насилия.

Кража – тайное хищение чужого имущества.

Лица, совершившие преступления – официально взятые на учет лица, на которых заведены уголовные дела.

Преступность несовершеннолетних – совокупность преступлений, совершенных подростками, которым ко времени совершения преступления исполнилось четырнадцать, но не исполнилось восемнадцати лет.

Осужденные – лица, в отношении которых судами вынесены обвинительные приговоры, вступившие в законную силу.

Состав осужденных – распределение общего числа осужденных по полу, возрасту, мерам наказания, назначенным судами.

Лишение свободы заключается в изоляции осужденного от общества путем направления его в колонию-поселение или помещения в исправительную колонию общего, строгого или особого режима либо в тюрьму. Лица, осужденные к лишению свободы, не достигшие к моменту вынесения судом приговора восемнадцатилетнего возраста, помещаются в воспитательные колонии.

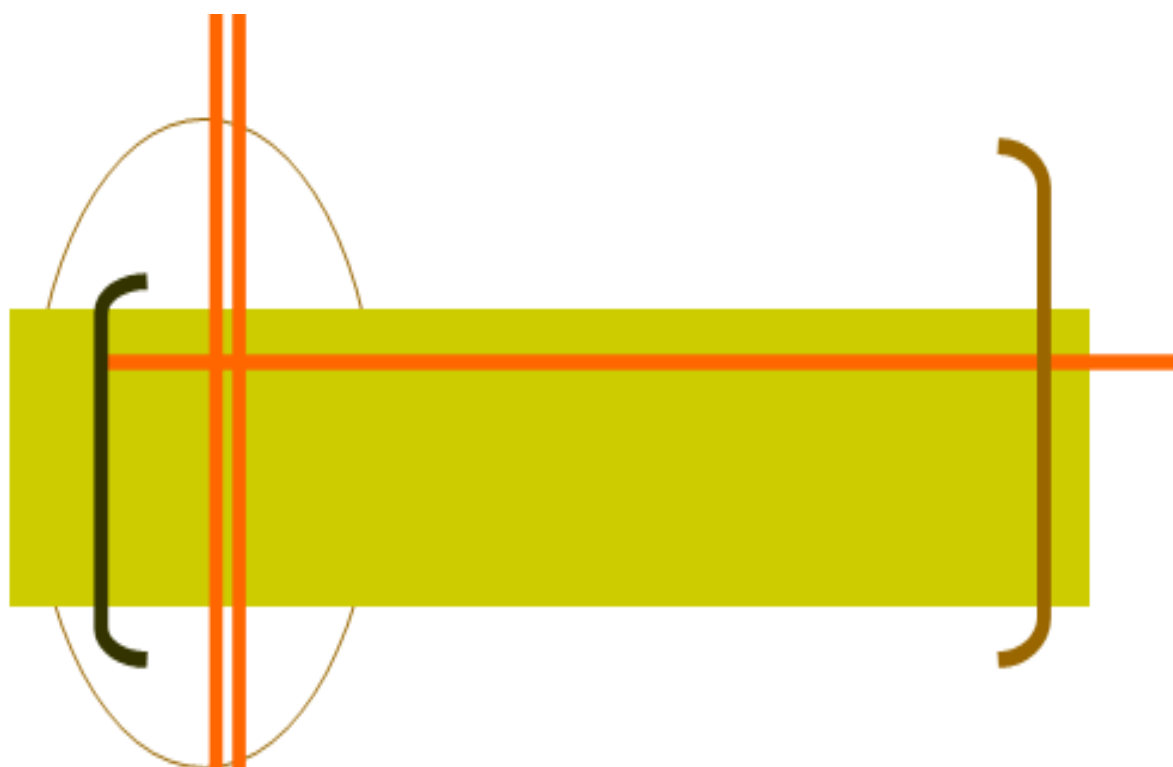

**ОХРАНА
ОКРУЖАЮЩЕЙ
СРЕДЫ**

ОХРАНА ОКРУЖАЮЩЕЙ СРЕДЫ

Основные показатели, характеризующие воздействие хозяйственной деятельности на окружающую среду

	2011	2012	2013	2014	2015
Забор воды из природных водных объектов для использования, млн. куб. м	414,8	411,5	403,5	395,2	410,3
Сброс загрязненных сточных вод, млн. куб. м	187,7	175,5	177,9	167,3	171,2
Выбросы загрязняющих веществ в атмосферный воздух от стационарных источников, тыс. т	112,7	114,9	114,3	103,3	115,8
Образовалось отходов производства и потребления ¹ , тыс. т	80686,2	82389,9	85739,9	103736,3	105673,3
Использование и обезвреживание отходов производства и потребления, тыс. т	36488,2	30545,2	65902,0	76574,8	66774,9

¹ С I по V класс опасности.

Государственные природные заповедники и национальные парки

	2011	2012	2013	2014	2015
Число государственных природных заповедников	6	6	6	6	6
Их площадь, тыс. га	1699,1	1699,1	1699,1	1697,7	1697,7
Число национальных парков	2	2
Их площадь, тыс. га	944,9	944,9

Использование свежей воды (миллионов кубических метров)

	2011	2012	2013	2014	2015
Всего	368,1	369,3	365,3	358,9	368,4
из них:					
на орошение и сельскохозяйственное водоснабжение	1,0	0,8	0,7	0,7	-
на производственные нужды	234,4	244,4	242,8	239,5	251,8
на хозяйственно-питьевые нужды	114,6	107,9	103,8	101,4	101,3

ОХРАНА ОКРУЖАЮЩЕЙ СРЕДЫ

Поступление загрязняющих веществ со сточными водами в водоемы

	2011	2012	2013	2014	2015
Объем сброса сточных вод, млн. куб. м	324,7	320,5	331,0	322,7	337,6
В составе сточных вод сброшено:					
сульфатов, тыс. т	2,7	2,5	2,2	1,8	2,2
хлоридов, тыс. т	8,5	8,4	5,1	4,8	9,5
азота аммонийного, т	874,9	625,4	524,7	548,9	372,9
нитратов, т	5272,3	4645,4	3929,4	3326,0	3470,5
жиров и масел, т	353,6	329,4	345,2	199,6	65,6
фосфора общего, т	309,3	190,6	173,1	178,3	148,3
нефтепродуктов, тыс. т	36,3	26,3	33,1	35,0	23,5
фенола, т	1,1	1,1	0,7	0,6	0,6
свинца, т	0,02	0,03	0,05	0,01	0,01

Выбросы и улавливание загрязняющих атмосферу веществ, отходящих от стационарных источников

	2011	2012	2013	2014	2015
Выброшено в атмосферу загрязняющих веществ, тыс. т	112,7	114,9	114,3	103,3	115,8
Уловлено и обезврежено загрязняющих атмосферу веществ:					
тыс. т	579,6	640,3	487,0	428,0	484,9
в процентах от общего количества загрязняющих веществ, отходящих от стационарных источников	84	85	81	81	81

Выбросы наиболее распространенных загрязняющих атмосферу веществ, отходящих от стационарных источников (тысяч тонн)

	2011	2012	2013	2014	2015
Всего	112,7	114,9	114,3	103,3	115,8
в том числе:					
твердые вещества	34,4	35,4	32,6	28,1	28,1
газообразные и жидкие вещества	78,3	79,5	81,8	75,2	87,7
из них:					
диоксид серы	23,5	21,7	19,0	17,0	18,8
оксиды азота	21,5	22,3	20,3	20,1	24,2

ОХРАНА ОКРУЖАЮЩЕЙ СРЕДЫ

	2011	2012	2013	2014	2015
оксид углерода	22,4	23,7	25,0	21,2	24,6
углеводороды (без летучих органических соединений)	1,8	2,9	6,6	6,0	8,3
летучие органические соединения	7,4	7,2	8,4	8,8	7,2

Выбросы в атмосферу загрязняющих веществ, отходящих от стационарных источников, по видам экономической деятельности (тысяч тонн)

	2011	2012	2013	2014	2015
Выбросы в атмосферу загрязняющих веществ - всего	112,7	114,9	114,3	103,3	115,8
из них по видам экономической деятельности:					
сельское хозяйство, охота и лесное хозяйство	2,0	2,0	2,0	1,2	2,6
добыча полезных ископаемых	4,6	5,3	5,7	5,7	5,9
обрабатывающие производства	13,9	12,7	12,7	14,7	14,6
производство и распределение электроэнергии, газа и воды	75,7	76,4	70,5	65,4	70,8
транспорт и связь	6,3	7,4	9,6	7,7	13,4
операции с недвижимым имуществом, аренда и предоставление услуг	1,6	1,6	1,3	1,3	1,2

Использование (утилизация) загрязняющих атмосферу веществ, уловленных очистными установками (тысяч тонн)

	2011	2012	2013	2014	2015
Использовано (утилизировано) загрязняющих атмосферу веществ:					
тыс. т	16,2	18,4	16,2	15,3	20,0
в процентах от общего количества уловленных загрязняющих веществ	2,8	2,9	3,3	3,6	4,1

ОХРАНА ОКРУЖАЮЩЕЙ СРЕДЫ

Инвестиции в основной капитал, направленные на охрану окружающей среды и рациональное использование природных ресурсов (миллионов рублей)

	2011	2012	2013	2014	2015
Инвестиции в основной капитал					
- всего	1043,4	2483,1	4290,4	1245,6	2861,3
в том числе:					
на охрану и рациональное использование водных ресурсов	416,3	1094,8	2218,4	686,3	800,7
на охрану атмосферного воздуха	62,8	294,2	1565,3	124,6	25,0
на охрану и рациональное использование земель	306,2	999,0	217,2	132,2	1815,9
на охрану окружающей среды от загрязнения отходами производства и потребления ¹	-	1,4	225,5	0,6	0,4
на другие мероприятия ²	258,1	93,7	64,0	301,9	219,3

¹ К мероприятиям, направленным на охрану окружающей среды от загрязнения отходами производства и потребления относятся строительство установок (производства) для утилизации и переработки отходов производства предприятий и полигонов по утилизации, обезвреживанию и захоронению токсичных, промышленных, бытовых и иных отходов.

² К другим мероприятиям относятся охрана и рациональное использование лесных и минеральных ресурсов, охрана и воспроизводство рыбных запасов, организация заповедников.

МЕТОДОЛОГИЧЕСКИЕ ПОЯСНЕНИЯ

Забор воды из природных водных объектов для использования – изъятие водных ресурсов из поверхностных (включая моря) водоемов и подземных горизонтов с целью дальнейшего потребления воды.

Загрязненные сточные воды - производственные и бытовые (коммунальные) стоки, сброшенные в поверхностные водные объекты без очистки (или после недостаточной очистки) и содержащие загрязняющие вещества в количествах, превышающих утвержденный предельно допустимый сброс.

Выбросы в атмосферу загрязняющих веществ – поступление в атмосферный воздух загрязняющих веществ (оказывающих неблагоприятное воздействие на здоровье населения и на окружающую среду) от стационарных и передвижных источников выбросов. Учитываются все загрязнители, поступающие в атмосферный воздух как после прохождения пылегазоочистных устано-

вок, на организованных источниках загрязнения, так и без очистки от организованных и неорганизованных источников загрязнения. Учет выбросов загрязняющих атмосферу веществ ведется как по их агрегатному состоянию (твердые, газообразные и жидкие), так и по отдельным веществам (ингредиентам).

Стационарный источник загрязнения атмосферы - неподвижной технологический агрегат (установка, устройство, аппарат и т.п.), выделяющий в процессе эксплуатации загрязняющие атмосферу вещества. Сюда же относятся другие объекты (терриконы, резервуары и т.д.).

Государственные природные заповедники и национальные парки относятся к особо охраняемым природным территориям федерального назначения.

Особо охраняемые природные территории – участки земли, водной поверхности и воздушного пространства над ними, где располагаются природные комплексы и объекты, которые имеют особое природоохранное, научное, культурное, эстетическое, рекреационное и оздоровительное значение, которые изъяты решениями органов государственной власти полностью или частично из хозяйственного использования и для которых установлен режим особой охраны.

Использование свежей воды - потребление забранных из различных источников водных ресурсов (включая морскую воду) для удовлетворения хозяйственных нужд.

Использование воды на орошение и сельскохозяйственное водоснабжение включает объемы воды, поданной для вегетационных поливов, влагозарядки, нужд животноводства и ряда других целей, включая хозяйственно-питьевые нужды сельского населения.

Использование воды на производственные нужды (исключая нужды сельского хозяйства) - объем водопотребления для технических (технологических) целей при добыче полезных ископаемых, в обрабатывающих производствах, при производстве и распределении электроэнергии, газа и воды, в транспорте, строительстве и других видах деятельности, включая объем свежей воды, поступающей на подпитку систем оборотного водоснабжения.

Использование воды на хозяйственно-питьевые нужды - объем водопотребления для удовлетворения всех бытовых и коммунальных нужд населения (в том числе работающих в организациях).

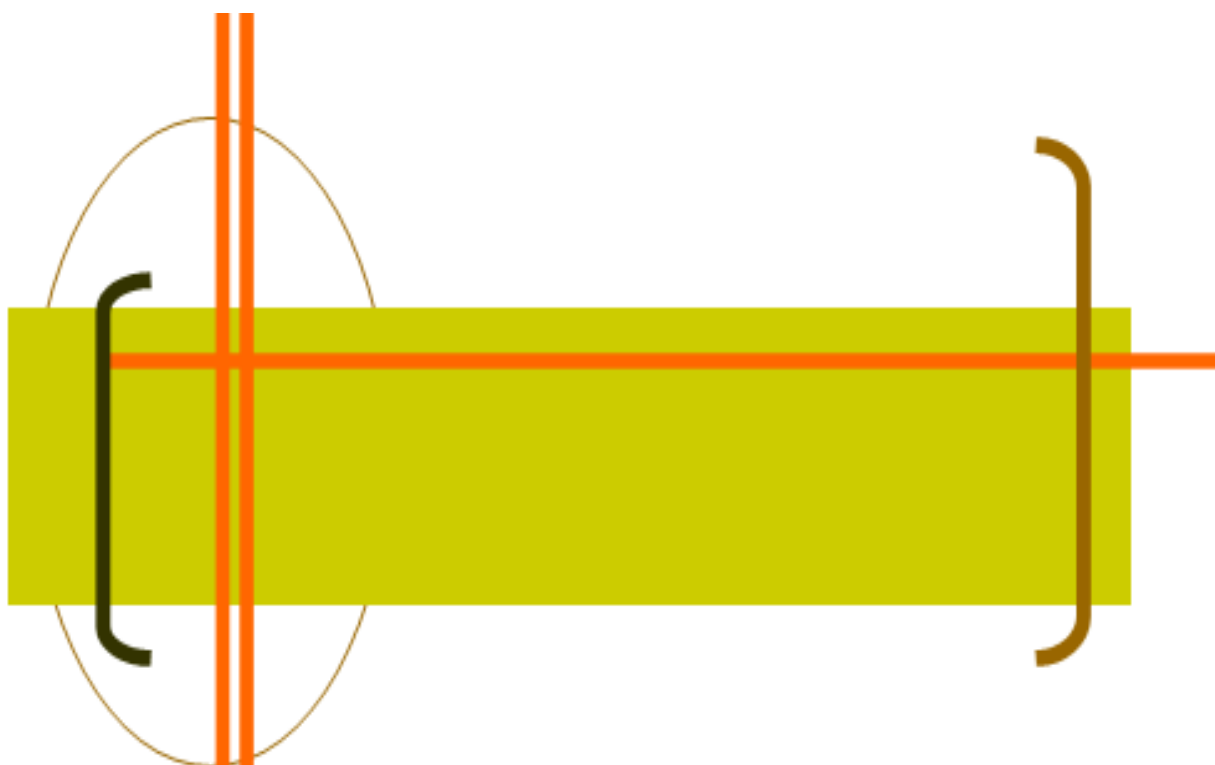

**СИСТЕМА
НАЦИОНАЛЬНЫХ
СЧЕТОВ
И НАЦИОНАЛЬНОЕ
БОГАТСТВО**

СИСТЕМА НАЦИОНАЛЬНЫХ СЧЕТОВ

Валовая добавленная стоимость по видам экономической деятельности
(в основных текущих ценах, миллионов рублей)

	2011	2012	2013	2014
Всего продукции и услуг	399594,2	437994,3	498067,2	549289,3
Сельское хозяйство, охота и лесное хозяйство	26222,7	23032,1	26643,4	26112,8
Рыболовство, рыбоводство	4830,3	5367,0	6712,1	7844,3
Добыча полезных ископаемых	21802,4	28400,3	23769,2	24221,3
Обрабатывающие производства	38948,1	35411,1	38573,5	51623,5
Производство и распределение электроэнергии, газа и воды	19393,3	20560,3	22738,4	24169,7
Строительство	52242,4	38616,7	32354,9	26394,9
Оптовая и розничная торговля; ремонт автотранспортных средств, мотоциклов, бытовых изделий и предметов личного пользования	53147,7	64745,8	72485,4	83119,9
Гостиницы и рестораны	3582,2	4345,8	5920,9	6684,6
Транспорт и связь	68890,8	82876,3	116503,7	140784,8
Финансовая деятельность	1999,3	1926,9	1377,7	1624,3
Операции с недвижимым имуществом, аренда и предоставление услуг	30083,0	34760,7	39379,1	39913,6
Государственное управление и обеспечение военной безопасности; обязательное социальное обеспечение	36443,9	46196,1	51071,4	53961,7
Образование	17502,1	21008,0	24412,4	24962,3
Здравоохранение и предоставление социальных услуг	19957,5	24198,0	28713,9	29998,0
Предоставление прочих коммунальных, социальных и персональных услуг	4548,4	6549,1	7411,1	7873,5
Предоставление услуг по ведению домашнего хозяйства	0,1	0,1	0,1	0,1

СИСТЕМА НАЦИОНАЛЬНЫХ СЧЕТОВ

Валовой региональный продукт

	2011	2012	2013	2014
Валовой региональный продукт, в основных текущих ценах, млн. руб.	399594,2	437994,3	498067,2	549289,3
Индексы физического объема валового регионального продукта в сопоставимых ценах, в процентах к предыдущему году	102,5	100,5	101,3	101,0
Валовой региональный продукт на душу населения, руб.	297609,2	326306,5	371415,6	410190,4

Отдельные элементы использования валового регионального продукта (в текущих рыночных ценах, миллионов рублей)

	2011	2012	2013	2014
Фактическое конечное потребление домашних хозяйств	319708,7	352794,7	397137,8	436530,0
в том числе:				
конечное потребление домашних хозяйств	263720,8	289326,5	327362,9	364678,5
социальные трансферты в натуральной форме	55987,9	63468,2	69774,9	71851,5

Основные фонды по видам экономической деятельности (на конец года, по полной учетной стоимости)

	2011	2012	2013	2014
	Млн. рублей			
Всего	1041749	1203168	1353020	1358317
в том числе по видам экономической деятельности:				
сельское хозяйство, охота и лесное хозяйство	17563	18475	21182	20479
рыболовство, рыбоводство	3835	4130	3800	3402
добыча полезных ископаемых	21890	25875	44289	52796
обрабатывающие производства	126779	125696	165986	174146
производство и распределение электроэнергии, газа и воды	89875	98662	116641	112211
строительство	18182	21946	24455	28290

СИСТЕМА НАЦИОНАЛЬНЫХ СЧЕТОВ

	2011	2012	2013	2014
оптовая и розничная торговля; ремонт автотранспортных средств, мотоциклов, бытовых изделий и предметов личного пользования	19715	21333	24718	24980
гостиницы и рестораны	6035	7817	7892	8173
транспорт и связь	483823	600690	638055	570414
финансовая деятельность	13001	16705	18222	22344
операции с недвижимым имуще- ством, аренда и предоставление услуг	125771	128592	140334	138060
государственное управление и обеспечение военной безопасно- сти; обязательное социальное обеспечение	48619	58807	68539	116233
образование	29463	31651	32413	32185
здравоохранение и предоставле- ние социальных услуг	24160	27658	30190	37638
предоставление прочих комму- нальных, социальных и персо- нальных услуг	13038	15131	16304	16966
В процентах к итогу				
Всего	100	100	100	100
в том числе по видам экономи- ческой деятельности:				
сельское хозяйство, охота и лес- ное хозяйство	1,7	1,5	1,5	1,5
рыболовство, рыбоводство	0,4	0,3	0,3	0,3
добыча полезных ископаемых	2,1	2,2	3,3	3,9
обрабатывающие производства	12,2	10,5	12,3	12,8
производство и распределение электроэнергии, газа и воды	8,6	8,2	8,6	8,3
строительство	1,7	1,8	1,8	2,1
оптовая и розничная торговля; ремонт автотранспортных средств, мотоциклов, бытовых изделий и предметов личного пользования	1,9	1,8	1,8	1,8
гостиницы и рестораны	0,6	0,6	0,6	0,6
транспорт и связь	46,4	49,9	47,2	42,0
финансовая деятельность	1,2	1,4	1,3	1,6

СИСТЕМА НАЦИОНАЛЬНЫХ СЧЕТОВ

	2011	2012	2013	2014
операции с недвижимым имуществом, аренда и предоставление услуг	12,1	10,7	10,4	10,2
государственное управление и обеспечение военной безопасности; обязательное социальное обеспечение	4,7	4,9	5,1	8,5
образование	2,8	2,6	2,4	2,4
здравоохранение и предоставление социальных услуг	2,3	2,3	2,2	2,8
предоставление прочих коммунальных, социальных и персональных услуг	1,3	1,3	1,2	1,2

**Коэффициенты обновления и выбытия основных фондов
по видам экономической деятельности**

	2011	2012	2013	2014
Коэффициент обновления				
Все основные фонды	16,4	15,8	11,3	8,8
в том числе по видам экономической деятельности:				
сельское хозяйство, охота и лесное хозяйство	13,7	6,1	5,5	6,6
рыболовство, рыбоводство	8,5	6,2	4,1	6,6
добыча полезных ископаемых	21,8	18,4	42,0	22,1
обрабатывающие производства	10,6	12,2	25,0	14,1
производство и распределение электроэнергии, газа и воды	13,3	34,7	31,3	16,9
строительство	12,2	14,2	10,8	13,5
оптовая и розничная торговля; ремонт автотранспортных средств, мотоциклов, бытовых изделий и предметов личного пользования	15,5	12,4	6,3	4,9
гостиницы и рестораны	3,0	23,1	1,9	4,2
транспорт и связь	23,9	17,1	4,2	5,6
финансовая деятельность	28,8	15,7	8,8	27,3
операции с недвижимым имуществом, аренда и предоставление услуг	3,2	6,1	5,8	5,7
государственное управление и обеспечение военной безопасно-	13,0	12,5	14,1	4,9

СИСТЕМА НАЦИОНАЛЬНЫХ СЧЕТОВ

	2011	2012	2013	2014
сти; обязательное социальное обеспечение				
образование	2,8	4,4	4,5	4,3
здравоохранение и предоставление социальных услуг	6,1	12,7	6,5	6,8
предоставление прочих коммунальных, социальных и персональных услуг	4,8	9,5	3,2	6,1
Коэффициент выживания				
Все основные фонды	0,5	0,5	0,7	0,6
в том числе по видам экономической деятельности:				
сельское хозяйство, охота и лесное хозяйство	2,3	2,1	1,0	1,3
рыболовство, рыбоводство	0,4	0,3	0,4	1,2
добыча полезных ископаемых	2,6	3,8	1,7	2,2
обрабатывающие производства	0,3	0,4	0,4	0,3
производство и распределение электроэнергии, газа и воды	0,1	0,3	0,3	0,3
строительство	1,6	1,9	1,3	2,1
оптовая и розничная торговля; ремонт автотранспортных средств, мотоциклов, бытовых изделий и предметов личного пользования	2,9	2,1	1,1	0,6
гостиницы и рестораны	0,3	0,9	0,5	0,1
транспорт и связь	0,2	0,3	0,1	0,2
финансовая деятельность	1,1	1,0	1,8	1,7
операции с недвижимым имуществом, аренда и предоставление услуг	0,1	0,5	3,3	1,4
государственное управление и обеспечение военной безопасности; обязательное социальное обеспечение	0,7	0,4	0,4	0,3
образование	0,4	0,8	0,8	0,5
здравоохранение и предоставление социальных услуг	1,2	1,3	1,0	1,1
предоставление прочих коммунальных, социальных и персональных услуг	0,6	0,6	0,4	0,5

СИСТЕМА НАЦИОНАЛЬНЫХ СЧЕТОВ

Степень износа основных фондов по видам экономической деятельности
(на конец года, в процентах)

	2011	2012	2013	2014
Все основные фонды	43,8	40,4	42,0	37,1
в том числе по видам экономической деятельности:				
сельское хозяйство, охота и лесное хозяйство	56,7	61,5	64,3	58,4
рыболовство, рыбоводство	44,1	45,5	49,2	52,3
добыча полезных ископаемых	46,5	46,5	34,2	37,6
обрабатывающие производства	39,8	39,3	35,8	35,9
производство и распределение электроэнергии, газа и воды	44,3	36,5	33,5	42,3
строительство	51,5	54,1	55,1	54,1
оптовая и розничная торговля; ремонт автотранспортных средств, мотоциклов, бытовых изделий и предметов личного пользования	40,7	45,9	46,7	43,5
гостиницы и рестораны	39,1	32,0	33,6	29,3
транспорт и связь	45,4	39,1	43,0	31,5
финансовая деятельность	44,2	48,2	54,1	54,8
операции с недвижимым имуществом, аренда и предоставление услуг	37,9	35,0	36,5	31,3
государственное управление и обеспечение военной безопасности; обязательное социальное обеспечение	41,6	48,7	50,9	48,0
образование	52,4	54,0	55,8	51,9
здравоохранение и предоставление социальных услуг	45,2	44,8	50,8	47,0
предоставление прочих коммунальных, социальных и персональных услуг	35,4	38,3	46,8	41,5

СИСТЕМА НАЦИОНАЛЬНЫХ СЧЕТОВ

Ввод в действие основных фондов по видам экономической деятельности

	2011	2012	2013	2014
	Млн. рублей			
Всего	169312	193098	152006	116862
в том числе по видам экономической деятельности:				
сельское хозяйство, охота и лесное хозяйство	2314	1125	1167	1343
рыболовство, рыбоводство	324	254	157	223
добыча полезных ископаемых	4772	4754	18607	11680
обрабатывающие производства	13129	17753	41366	24231
производство и распределение электроэнергии, газа и воды	11407	34702	36178	18683
строительство	2209	3126	2603	3810
оптовая и розничная торговля; ремонт автотранспортных средств, мотоциклов, бытовых изделий и предметов личного пользования	3059	2641	1565	1206
гостиницы и рестораны	182	1791	153	340
транспорт и связь	114781	102921	26943	30745
финансовая деятельность	3793	2555	1589	6041
операции с недвижимым имуществом, аренда и предоставление услуг	4060	7789	8056	7859
государственное управление и обеспечение военной безопасности; обязательное социальное обеспечение	6322	7354	9692	5713
образование	831	1386	1448	1384
здравоохранение и предоставление социальных услуг	1480	3503	1962	2567
предоставление прочих коммунальных, социальных и персональных услуг	649	1444	520	1037
	В процентах к итогу			
Всего	100	100	100	100
в том числе по видам экономической деятельности:				
сельское хозяйство, охота и лесное хозяйство	1,4	0,6	0,8	1,1

СИСТЕМА НАЦИОНАЛЬНЫХ СЧЕТОВ

	2011	2012	2013	2014
рыболовство, рыбоводство	0,2	0,1	0,1	0,2
добыча полезных ископаемых	2,8	2,5	12,2	10,0
обрабатывающие производства	7,8	9,2	27,2	20,7
производство и распределение электроэнергии, газа и воды	6,7	18,0	23,8	16,0
строительство	1,3	1,6	1,7	3,3
оптовая и розничная торговля; ремонт автотранспортных средств, мотоциклов, бытовых изделий и предметов личного пользования	1,8	1,4	1,0	1,0
гостиницы и рестораны	0,1	0,9	0,1	0,3
транспорт и связь	67,8	53,3	17,7	26,3
финансовая деятельность	2,2	1,3	1,1	5,2
операции с недвижимым имуществом, аренда и предоставление услуг	2,4	4,0	5,3	6,7
государственное управление и обеспечение военной безопасности; обязательное социальное обеспечение	3,7	3,8	6,4	4,9
образование	0,5	0,7	1,0	1,2
здравоохранение и предоставление социальных услуг	0,9	1,8	1,3	2,2
предоставление прочих коммунальных, социальных и персональных услуг	0,4	0,8	0,3	0,9

МЕТОДОЛОГИЧЕСКИЕ ПОЯСНЕНИЯ

Валовой региональный продукт (ВРП) – обобщающий показатель экономической деятельности региона, характеризующий процесс производства товаров и услуг для конечного использования. Одновременно ВРП представляет собой валовую добавленную стоимость, созданную резидентами региона, и определяется как разница между выпуском и промежуточным потреблением, ВРП рассчитывается в текущих основных ценах и в постоянных ценах.

Основные цены включают цены производства данной отрасли, величину субсидий на продукты, но не включают налоги на продукты.

Основные фонды составляют важнейшую часть национального богатства России.

Основные фонды – произведенные активы, подлежащие использованию неоднократно или постоянно в течение длительного периода, но не менее од-

ного года, для производства товаров, оказания рыночных и нерыночных услуг, для управленческих нужд либо для предоставления другим организациям за плату во временное владение и пользование или во временное пользование.

К основным фондам относятся здания, сооружения, машины и оборудование, транспортные средства, рабочий и продуктивный скот, многолетние насаждения, другие виды основных фондов.

Данные о наличии основных фондов приводятся по **полной учетной стоимости**. Она равна сумме учитываемых в бухгалтерских балансах организаций остаточной балансовой стоимости основных фондов и величины накопленного износа. Эта стоимость отражает наличие основных фондов без учета постепенной утраты их потребительских свойств в процессе эксплуатации.

Остаточная балансовая стоимость основных фондов, учитываемая в бухгалтерских балансах организаций, отражает постепенную утрату их потребительских свойств в размере накопленного износа.

Полная учетная и остаточная балансовая стоимость основных фондов учитывается, как правило, в смешанных ценах, так как часть инвентарных объектов отражается в балансах организаций по восстановительной стоимости на момент последней проведенной переоценки, а другая часть, не проходившая переоценок, – в ценах приобретения.

Аналогичные стоимостные показатели рассчитываются по основным фондам, состоящим в собственности физических лиц.

Степень износа основных фондов - отношение накопленного к определенной дате износа имеющихся основных фондов (разницы их полной учетной и остаточной балансовой стоимости) к полной учетной стоимости этих основных фондов на ту же дату, в процентах.

Износ основных фондов – это частичная или полная утрата основными фондами потребительских свойств и стоимости в процессе эксплуатации, под воздействием сил природы и вследствие технического прогресса. Нормы и методы начисления износа определяются порядком бухгалтерского, налогового и статистического учета.

Коэффициент обновления основных фондов – это отношение основных фондов, введенных в действие в течение года, к их наличию на конец года по полной учетной стоимости, в процентах. Этот показатель отражает удельный вес новых (введенных за год) основных фондов в их общем объеме.

Коэффициент выбытия основных фондов – это отношение ликвидированных за год основных фондов к их наличию на начало года по полной учетной стоимости, в процентах. Данный показатель, наряду с коэффициентом обновления, характеризует интенсивность процесса обновления основных фондов.

Ввод в действие основных фондов – стоимость законченных строительством и принятых в эксплуатацию в установленном порядке объектов строительства – зданий, сооружений, пусковых комплексов, их очередей, а также оборудования, инструмента, инвентаря, многолетних насаждений, рабочего и продуктивного скота. В формах статистического наблюдения ввод в действие основных фондов отражается одновременно с вводом в действие производственных мощностей и объектов жилищно-гражданского назначения.

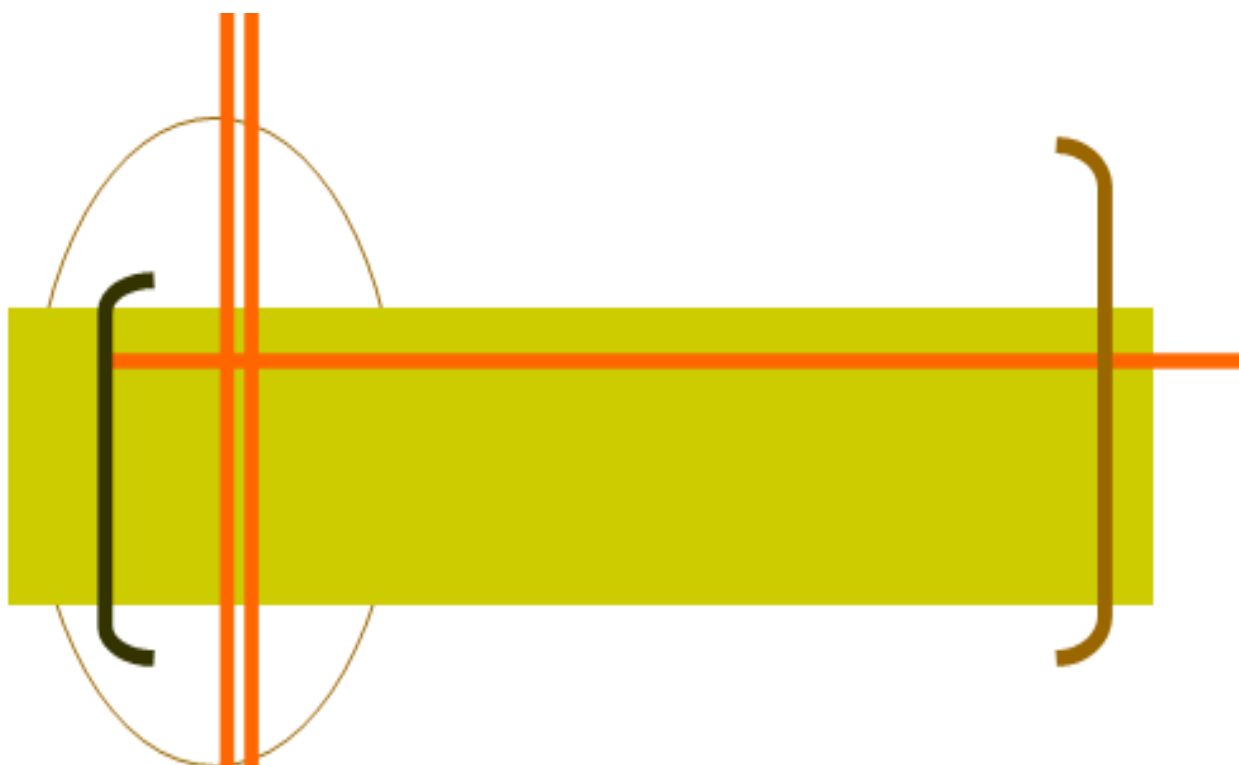

**ПРЕДПРИЯТЯ
И ОРГАНИЗАЦИИ**

ПРЕДПРИЯТИЯ И ОРГАНИЗАЦИИ

ОБЩАЯ ХАРАКТЕРИСТИКА ПРЕДПРИЯТИЙ И ОРГАНИЗАЦИЙ

Распределение предприятий и организаций по видам экономической деятельности (на 1 января)

	2012	2013	2014	2015	2016
Всего	41699	42023	43531	44914	46114
из них по видам экономической деятельности:					
сельское хозяйство, охота и лесное хозяйство	1530	1427	1383	1235	1230
рыболовство, рыбоводство	462	464	488	508	523
добыча полезных ископаемых	145	153	158	159	185
обрабатывающие производства	2816	2800	2842	2868	2936
из них:					
производство пищевых продуктов, включая напитки и табака	432	423	424	434	462
текстильное и швейное производство	102	110	120	116	110
обработка древесины и производство изделий из дерева	291	275	277	260	261
целлюлозно-бумажное производство; издательская и полиграфическая деятельность	375	375	366	364	362
металлургическое производство и производство готовых металлических изделий	237	242	243	254	268
производство машин и оборудования	278	274	271	278	278
производство электрооборудования, электронного и оптического оборудования	201	203	214	215	210
прочие производства	414	398	405	398	401
производство и распределение электроэнергии, газа и воды	427	421	414	419	425
строительство	4763	4932	5173	5477	5623
оптовая и розничная торговля; ремонт автотранспортных средств, мотоциклов, бытовых изделий и предметов личного пользования	13492	13381	13757	14118	14421

ПРЕДПРИЯТИЯ И ОРГАНИЗАЦИИ

	2012	2013	2014	2015	2016
в том числе:					
торговля автотранспортными средствами и мотоциклами, их техническое обслуживание и ремонт	1456	1484	1546	1658	1714
оптовая торговля, включая торговлю через агентов, кроме торговли автотранспортными средствами и мотоциклами	7981	7694	7822	7951	8153
розничная торговля, кроме торговли автотранспортными средствами и мотоциклами; ремонт бытовых изделий и предметов личного пользования	4055	4203	4389	4509	4554
гостиницы и рестораны	881	932	1036	1154	1223
транспорт и связь	3798	3887	4159	4247	4387
из него связь	281	277	280	267	287
финансовая деятельность	599	603	614	707	714
операции с недвижимым имуществом, аренда и предоставление услуг	7027	7266	7587	8027	8423
государственное управление и обеспечение военной безопасности; обязательное социальное обеспечение	800	770	848	845	857
образование	1455	1444	1454	1453	1438
здравоохранение и предоставление социальных услуг	848	855	878	880	889
предоставление прочих коммунальных, социальных и персональных услуг	2612	2657	2726	2802	2822

ПРЕДПРИЯТИЯ И ОРГАНИЗАЦИИ

Распределение предприятий и организаций по формам собственности (на 1 января)

	2012	2013	2014	2015	2016
Всего	41699	42023	43531	44914	46114
в том числе по формам собственности:					
государственная	1182	1168	1270	1232	1219
муниципальная	2022	1962	1891	1855	1854
частная	35827	36233	37690	39145	40417
собственность общественных и религиозных организаций (объединений)	1286	1305	1340	1363	1335
прочие формы собственности, включая смешанную российскую, иностранную, совместную российскую и иностранную	1382	1355	1340	1319	1289

Оборот организаций по видам экономической деятельности¹ (в фактически действовавших ценах, миллионов рублей)

	2014	2015
Оборот организаций - всего	938150,7	1015359,3
в том числе организации с основным видом деятельности:		
сельское хозяйство, охота и лесное хозяйство	22365,4	26483,2
рыболовство, рыбоводство	8751,0	19085,3
добыча полезных ископаемых	49693,6	63476,3
обрабатывающие производства	149030,1	171488,4
производство и распределение электроэнергии, газа и воды	66789,2	70816,8
строительство	42748,5	36724,2
оптовая и розничная торговля; ремонт автотранспортных средств, мотоциклов, бытовых изделий и предметов личного пользования	352948,5	398443,5
гостиницы и рестораны	11634,8	10065,8
транспорт и связь	161576,5	146353,3
операции с недвижимым имуществом, аренда и предоставление услуг	41487,7	37322,4
государственное управление и обеспечение военной безопасности; обязательное финансовое обеспечение	1452,2	814,9
образование	4540,4	5164,3
здравоохранение и предоставление социальных услуг	20107,5	23563,8
предоставление прочих коммунальных, социальных и персональных услуг	4456,0	5557,0

¹ Без учета деятельности финансовых организаций.

ПРЕДПРИЯТИЯ И ОРГАНИЗАЦИИ

МАЛОЕ ПРЕДПРИНИМАТЕЛЬСТВО

Число малых предприятий по видам экономической деятельности в 2015 году (на конец года)

	Единиц	В процентах к итогу
Всего	2489	100
из них по видам экономической деятельности:		
сельское хозяйство, охота и лесное хозяйство	51	2,1
рыболовство, рыбоводство	19	0,8
добыча полезных ископаемых	13	0,5
обрабатывающие производства	259	10,4
производство и распределение электро- энергии, газа и воды	53	2,1
строительство	366	14,7
оптовая и розничная торговля; ремонт авто- транспортных средств, мотоциклов, бытовых из- делий и предметов личного пользования	805	32,3
гостиницы и рестораны	117	4,7
транспорт и связь	173	7,0
финансовая деятельность	15	0,6
операции с недвижимым имуществом, аренда и предоставление услуг	514	20,7
образование	2	0,1
здравоохранение и предоставление социальных услуг	46	1,8
предоставление прочих коммунальных, социаль- ных и персональных услуг	56	2,2

ПРЕДПРИЯТИЯ И ОРГАНИЗАЦИИ

**Средняя численность работников и оборот малых предприятиях
по видам экономической деятельности в 2015 году**

	Средняя численность работников ¹ , человек	Оборот предприятий, млн. руб.
Всего	97045	151619,8
из них по видам экономической деятельности:		
сельское хозяйство, охота и лесное хозяйство	4429	2468,5
рыболовство, рыбоводство	193	1202,1
добыча полезных ископаемых	232	1562,0
обрабатывающие производства	19360	12975,3
производство и распределение электроэнергии, газа и воды	1771	1839,7
строительство	17512	9052,5
оптовая и розничная торговля; ремонт автотранспортных средств, мотоциклов, бытовых изделий и предметов личного пользования	24523	87340,2
гостиницы и рестораны	4841	6477,5
транспорт и связь	5930	8871,8
финансовая деятельность	63	-
операции с недвижимым имуществом, аренда и предоставление услуг	14631	16627,4
образование	71	191,2
здравоохранение и предоставление социальных услуг	974	1197,0
предоставление прочих коммунальных, социальных и персональных услуг	2515	1814,6

¹ Включая внешних совместителей и работников, выполнявших работы по договорам гражданско-правового характера.

ПРЕДПРИЯТИЯ И ОРГАНИЗАЦИИ

ДЕЯТЕЛЬНОСТЬ ОРГАНИЗАЦИЙ С УЧАСТИЕМ ИНОСТРАННОГО КАПИТАЛА

	2011	2012	2013	2014	2015
Число организаций (на конец года), единиц	297	99 ¹	100	76	78
Оборот организаций (без НДС, акцизов), млн. руб.	135362,7	96902,4	77378,9	98435,6	111776,1
Среднегодовая численность работников ² , человек	29261	15012	11098	19457	19664

¹ С 2012 г. изменен круг обследуемых организаций.

² Включая внешних совместителей и работников, выполнявших работы по договорам гражданско-правового характера.

ПРИВАТИЗАЦИЯ

Поступление средств от приватизации государственного и муниципального имущества и их распределение (миллионов рублей)

	2011	2012	2013	2014	2015
Получено средств от покупателей государственного и муниципального имущества ¹ – всего	2326,7	2499,4	1435,6	1359,3	1413,1
в том числе находившегося в собственности ² :					
федеральной	29,3	43,3	11,6	34,8	-
субъекта РФ	704,0	964,3	186,8	109,4	62,7
муниципальной	1593,4	1491,8	1237,2	1215,1	1350,4
Перечислено денежных средств, полученных от покупателей государственного и муниципального имущества – всего	2326,7	2499,4	1435,6	1359,3	1401,5
из них:					
в федеральный бюджет	29,3	43,3	11,6	144,2	-
в бюджет субъекта РФ	714,8	963,0	185,4	-	61,8
в муниципальные бюджеты	1582,6	1493,1	1238,6	1215,1	1339,7

¹ Включая средства, поступившие от приватизации государственного и муниципального имущества, осуществленной в предыдущие годы.

² По состоянию на дату приватизации.

ПРЕДПРИЯТИЯ И ОРГАНИЗАЦИИ

Приватизация жилищного фонда

	2011	2012	2013	2014	2015
Число приватизированных жилых помещений, единиц	5551	8282	12888	5462	7143
Их общая площадь, тыс. кв. м	262,8	394,8	617,9	255,1	327,8
Удельный вес приватизированных жилых помещений в общем числе квартир, подлежащих приватизации, процентов	4,1	6,2	10,1	4,6	6,1

МЕТОДОЛОГИЧЕСКИЕ ПОЯСНЕНИЯ

Государственной собственностью в Российской Федерации является имущество, принадлежащее на праве собственности Российской Федерации (федеральная собственность), и имущество, принадлежащее на праве собственности субъектам Российской Федерации - республикам, краям, областям, городам федерального значения, автономной области, автономным округам (собственность субъектов Российской Федерации).

Земля и другие природные ресурсы, не находящиеся в собственности граждан, юридических лиц либо муниципальных образований, являются государственной собственностью.

Имущество, принадлежащее на праве собственности городским и сельским поселениям, а также другим муниципальным образованиям, является **муниципальной собственностью**.

Частной собственностью является имущество, принадлежащее на праве собственности гражданам и юридическим лицам, за исключением отдельных видов имущества, которое в соответствии с законом не может принадлежать гражданам или юридическим лицам.

Граждане и юридические лица являются собственниками имущества, переданного им в качестве вкладов (взносов) их учредителями (участниками, членами), а также имущества, приобретенного ими по иным основаниям.

Собственностью общественных и религиозных организаций (объединений) является имущество, принадлежащее на праве собственности общественным и религиозным организациям (объединениям).

В **оборот организаций** включается стоимость отгруженных товаров собственного производства, работ и услуг, выполненных собственными силами, а также выручка от продажи приобретенных ранее на стороне товаров (без налога на добавленную стоимость, акцизов и аналогичных обязательных платежей).

Объем отгруженных товаров собственного производства представляет собой стоимость тех товаров, которые произведены данным юридическим лицом и фактически отгружены или отпущены в порядке продажи, а также прямо-

го обмена на сторону (другим юридическим и физическим лицам) в отчетном периоде, независимо от того, поступили деньги на счет продавца или нет.

Данные по этому показателю представляют совокупность организаций с соответствующим основным видом деятельности и отражают коммерческую деятельность организаций.

К малым предприятиям (юридическим лицам) (с 2008 г. в соответствии с Федеральным законом от 24 июля 2007 г. № 209-ФЗ «О развитии малого и среднего предпринимательства в Российской Федерации», статья 4) относятся внесенные в единый государственный реестр юридических лиц потребительские кооперативы и коммерческие организации (за исключением государственных и муниципальных унитарных предприятий), соответствующие следующим условиям:

1) суммарная доля участия Российской Федерации, субъектов Российской Федерации, муниципальных образований, иностранных юридических лиц, общественных и религиозных организаций (объединений), благотворительных и иных фондов в уставном (складочном) капитале (паевом фонде) указанных юридических лиц не должна превышать 25% (за исключением активов акционерных инвестиционных фондов и закрытых паевых инвестиционных фондов), доля участия, принадлежащая одному или нескольким юридическим лицам, не являющимся субъектами малого и среднего предпринимательства, не должна превышать 25%. Последнее ограничение не распространяется на хозяйственные общества, хозяйственные партнерства, деятельность которых заключается в практическом применении (внедрении) результатов интеллектуальной деятельности (программ для электронных вычислительных машин, баз данных, изобретений, полезных моделей, промышленных образцов, селекционных достижений, топологий интегральных микросхем, секретов производства (ноу-хау), исключительные права на которые принадлежат учредителям (участникам) соответственно таких хозяйственных обществ, хозяйственных партнерств – бюджетным, автономным учреждениям либо являющимся бюджетными учреждениями, автономными учреждениями, образовательным организациям высшего образования, а также на юридические лица, учредителями (участниками) которых являются юридические лица, включенные в утвержденный Правительством Российской Федерации перечень юридических лиц, предоставляющих государственную поддержку инновационной деятельности в формах, установленных Федеральным законом от 23 августа 1996 года №127-ФЗ «О науке и государственной научно-технической политике». Юридические лица включаются в указанный перечень в порядке, установленном Правительством Российской Федерации, при условии соответствия одному из следующих критериев:

а) юридические лица являются открытыми акционерными обществами, не менее пятидесяти процентов акций которых находится в собственности Российской Федерации, или хозяйственными обществами, в которых данные открытые акционерные общества имеют право прямо и (или) косвенно распоряжаться более чем пятьюдесятью процентами голосов, приходящихся на голосующие акции (долги), составляющие уставные капиталы таких хозяйственных обществ, либо имеют возможность назначать единоличный исполнительный орган и (или) более половины состава коллегиального исполнительного органа, а также возможность определять избрание более половины состава совета директоров (наблюдательного совета);

б) юридические лица являются государственными корпорациями, учрежденными в соответствии с Федеральным законом от 12 января 1996 года №7-ФЗ «О некоммерческих организациях».

2) средняя численность работников за предшествующий календарный год не должна превышать 100 человек, среди малых предприятий выделяются микропредприятия с численностью работников до 15 человек;

3) выручка от реализации товаров (работ, услуг) без учета налога на добавленную стоимость за предшествующий календарный год не должна превышать предельного значения, установленного постановлением Правительства Российской Федерации от 9 февраля 2013г. № 101 «О предельных значениях выручки от реализации товаров (работ, услуг) для каждой категории субъектов малого и среднего предпринимательства» (для малых предприятий – не более 400 млн. рублей).

Средняя численность работников малого предприятия за календарный год определяется с учетом всех его работников, в том числе работников, работающих по гражданско-правовым договорам или по совместительству с учетом реально отработанного времени, работников представительств, филиалов и других обособленных подразделений малого предприятия.

Выборочные статистические обследования малых предприятий охватывают потребительские кооперативы, которые в рамках своей основной уставной деятельности занимаются хозяйственной деятельностью, получая прибыль.

Порядок осуществления выборочных обследований малых предприятий установлен постановлением Правительства Российской Федерации от 16 февраля 2008 г. № 79 «О порядке проведения выборочных статистических наблюдений за деятельностью субъектов малого и среднего предпринимательства».

Выборочная совокупность малых предприятий формируется методом расслоенного случайного отбора. Число единиц наблюдения по субъектам Российской Федерации определяется исходя из того, что значение коэффициента вариации оценки по признаку размещения «выручка (нетто) от продажи товаров, продукции, работ, услуг» не должно превышать 5%. Оценка точности данных выборочного обследования малых предприятий осуществляется на основе рассчитываемых на региональном и федеральном уровнях коэффициентов вариации показателей форм отчетности.

Организации с участием иностранного капитала. В соответствии с Федеральным законом от 9 июля 1999 г. № 160-ФЗ «Об иностранных инвестициях в Российской Федерации» российская коммерческая организация получает статус коммерческой организации с иностранными инвестициями (с участием иностранного капитала) со дня вхождения в состав ее участников иностранного инвестора.

В число организаций с участием иностранного капитала входят организации, имеющие в уставном капитале взносы иностранных учредителей (инвесторов).

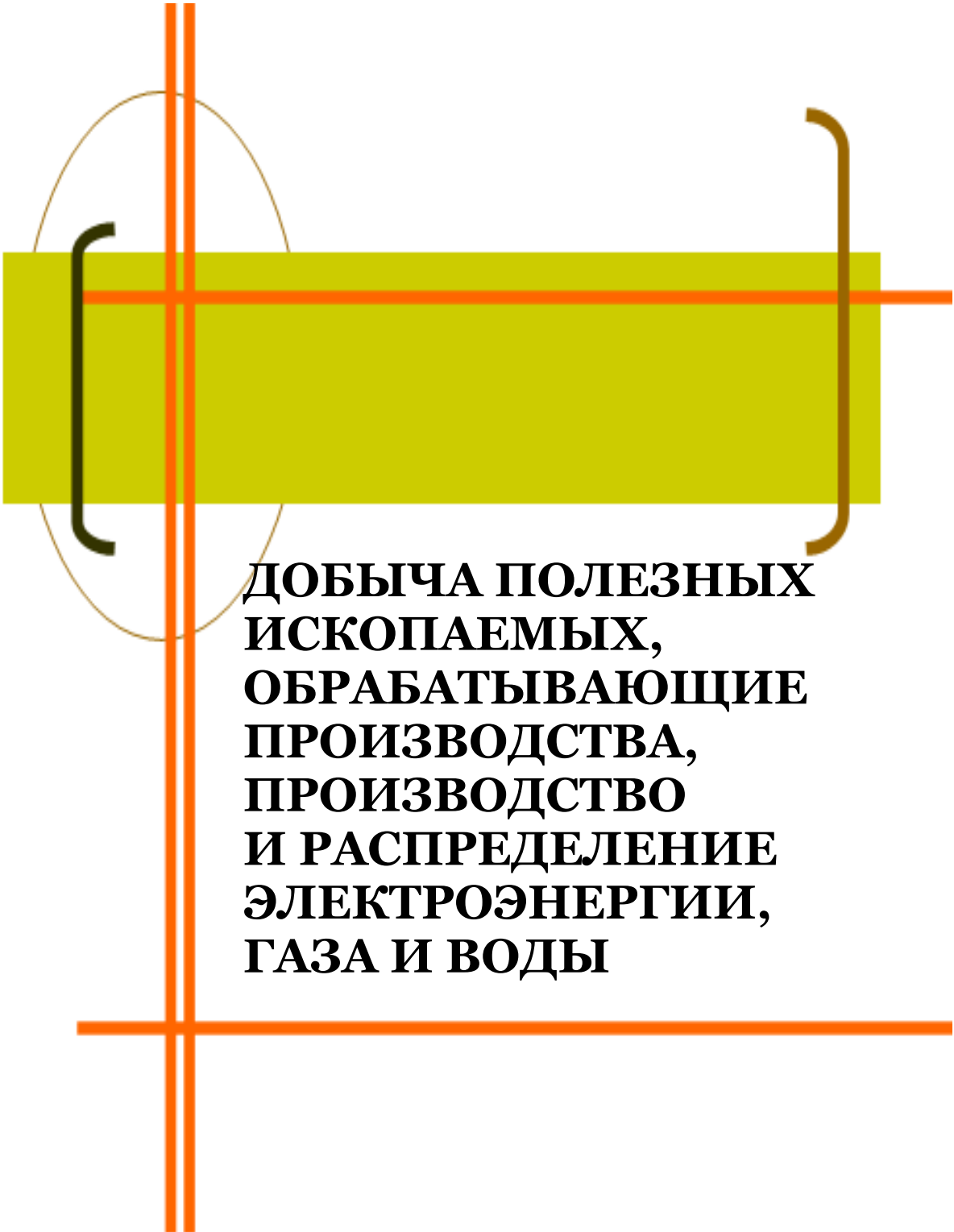

**ДОБЫЧА ПОЛЕЗНЫХ
ИСКОПАЕМЫХ,
ОБРАБАТЫВАЮЩИЕ
ПРОИЗВОДСТВА,
ПРОИЗВОДСТВО
И РАСПРЕДЕЛЕНИЕ
ЭЛЕКТРОЭНЕРГИИ,
ГАЗА И ВОДЫ**

**ДОБЫЧА ПОЛЕЗНЫХ ИСКОПАЕМЫХ, ОБРАБАТЫВАЮЩИЕ
ПРОИЗВОДСТВА, ПРОИЗВОДСТВО И РАСПРЕДЕЛЕНИЕ
ЭЛЕКТРОЭНЕРГИИ, ГАЗА И ВОДЫ**

ОБЩЕЭКОНОМИЧЕСКИЕ ПОКАЗАТЕЛИ

**Объем отгруженных товаров собственного производства,
выполненных работ и услуг собственными силами,
по отдельным видам экономической деятельности в 2015 году**

	Млн. руб.
Добыча полезных ископаемых	62019,9
из нее:	
Обрабатывающие производства	200112,7
из них:	
производство пищевых продуктов, включая напитки, и табака	35156,5
текстильное и швейное производство	380,0
обработка древесины и производство изделий из дерева	8132,4
целлюлозно-бумажное производство; издательская и полиграфическая деятельность	1234,7
производство кокса и нефтепродуктов	43623,4
химическое производство	2464,8
производство резиновых и пластмассовых изделий	1549,8
производство прочих неметаллических минеральных продуктов	6979,4
металлургическое производство и производство готовых металлических изделий	17345,7
производство машин и оборудования	5507,2
производство электрооборудования, электронного и оптического оборудования	1179,8
Производство и распределение электроэнергии, газа и воды	54475,2
в том числе:	
производство, передача и распределение электроэнергии, газа, пара и горячей воды	51546,0
из него:	
производство, передача и распределение электроэнергии	30050,8
производство и распределение газообразного топлива	3771,2
производство, передача и распределение пара и горячей воды	17724,0
сбор, очистка и распределение воды	2929,2

**ДОБЫЧА ПОЛЕЗНЫХ ИСКОПАЕМЫХ, ОБРАБАТЫВАЮЩИЕ
ПРОИЗВОДСТВА, ПРОИЗВОДСТВО И РАСПРЕДЕЛЕНИЕ
ЭЛЕКТРОЭНЕРГИИ, ГАЗА И ВОДЫ**

**Основные показатели работы добывающих, обрабатывающих
производств, производства и распределение электроэнергии, газа и воды**

	2011	2012	2013	2014	2015
Объем отгруженных товаров собственного производства, выполненных работ и услуг собственными силами, по видам деятельности, млн. руб.:					
добыча полезных ископаемых	189382,4	206886,2	208537,3	263361,9	316607,8
обрабатывающие производства	29187,5	41710,8	43232,8	49980,3	62019,9
производство и распределение электроэнергии, газа и воды	115875,2	120201,0	114932,8	160117,9	200112,7
Индекс промышленного производства, в процентах к предыдущему году ¹	44319,7	44974,4	50371,7	53263,7	54475,2
	116,9	109,6	102,2	102,5	102,0

¹ Агрегированный индекс производства по видам экономической деятельности «добыча полезных ископаемых», «обрабатывающие производства», «производство и распределение электроэнергии, газа и воды».

**Индексы производства по отдельным видам экономической деятельности
(в процентах к предыдущему году)**

	2011	2012	2013	2014	2015
Добыча полезных ископаемых	107,3	130,3	103,6	93,3	105,6
из нее:					
добыча топливно-энергетических полезных ископаемых	138,8	180,1	96,2	101,5	122,7
добыча полезных ископаемых, кроме топливно-энергетических	103,4	121,8	105,5	91,3	96,8
Обрабатывающие производства	125,1	105,2	102,2	105,5	99,6
из них:					
производство пищевых продуктов, включая напитки, и табака	107,5	101,9	91,5	102,8	95,3
текстильное и швейное производство	147,0	74,1	108,8	85,8	87,7

**ДОБЫЧА ПОЛЕЗНЫХ ИСКОПАЕМЫХ, ОБРАБАТЫВАЮЩИЕ
ПРОИЗВОДСТВА, ПРОИЗВОДСТВО И РАСПРЕДЕЛЕНИЕ
ЭЛЕКТРОЭНЕРГИИ, ГАЗА И ВОДЫ**

	2011	2012	2013	2014	2015
производство кожи, изделий из кожи и производство обуви	112,4	117,3	74,0	94,5	107,4
обработка древесины и производство изделий из дерева	143,0	118,2	87,8	93,9	96,2
целлюлозно-бумажное производство; издательская и полиграфическая деятельность	в 2,9 р.	113,8	98,7	84,0	83,6
производство кокса и нефтепродуктов	102,7	99,5	100,7	104,8	93,7
химическое производство	100,0	95,1	100,8	139,9	97,9
производство резиновых и пластмассовых изделий	в 2,0 р.	143,5	134,6	109,1	60,7
производство прочих неметаллических минеральных продуктов	114,3	115,3	113,3	80,0	100,7
металлургическое производство и производство готовых металлических изделий	112,5	103,8	105,9	112,7	101,1
производство машин и оборудования	86,8	98,8	77,0	103,7	68,0
производство электрооборудования, электронного и оптического оборудования	139,6	151,8	78,4	72,4	94,5
прочие производства	131,6	65,9	110,0	109,4	90,7
Производство и распределение электроэнергии, газа и воды	102,7	106,1	100,7	104,4	105,9

**ДОБЫЧА ПОЛЕЗНЫХ ИСКОПАЕМЫХ, ОБРАБАТЫВАЮЩИЕ
ПРОИЗВОДСТВА, ПРОИЗВОДСТВО И РАСПРЕДЕЛЕНИЕ
ЭЛЕКТРОЭНЕРГИИ, ГАЗА И ВОДЫ**

ДОБЫЧА ПОЛЕЗНЫХ ИСКОПАЕМЫХ

**Темпы роста (снижения) производства отдельных видов продукции
(в процентах к предыдущему году)**

	2011	2012	2013	2014	2015
Материалы строительные не- рудные	118,1	128,9	96,1	72,8	130,6

ОБРАБАТЫВАЮЩИЕ ПРОИЗВОДСТВА

**Темпы роста (снижения) производства отдельных видов продукции
(в процентах к предыдущему году)**

	2013	2014	2015
Рыба и продукты рыбные переработанные и кон- сервированные	100,4	115,6	112,9
Рыба (кроме сельди) мороженая, печень, икра и молоки рыбы мороженые	93,5	124,8	112,3
Сельдь всех видов обработки	117,1	103,5	108,1
Морепродукты пищевые	112,1	83,4	106,9
Мясо и субпродукты пищевые домашней птицы	97,5	101,0	46,8
Колбасные изделия	92,4	143,8	88,9
Цельномолочная продукция (в пересчете на мо- локо)	103,8	100,3	100,0
Майонезы. Соусы майонезные. Соусы на осно- ве растительных масел. Кремы на раститель- ных маслах	102,8	102,0	116,5
Пресервы рыбные	100,5	79,2	95,0
Флодоовощные консервы	111,0	93,6	75,1
Хлеб и хлебобулочные изделия	94,4	101,8	91,1
Кондитерские изделия	96,3	102,0	107,8
Макаронные изделия	7,7	61,1	109,6
Пиво, кроме отходов пивоварения	87,0	93,7	98,7
Воды минеральные	106,8	102,7	93,6
Напитки безалкогольные	137,4	101,2	121,5
Комбикорма	94,6	106,5	85,7
Трикотажные изделия	124,2	96,0	66,7
Костюмы	102,3	89,4	69,1
Куртки теплые	110,3	79,7	149,3
Брюки, бриджи, шорты	85,9	75,5	112,2

**ДОБЫЧА ПОЛЕЗНЫХ ИСКОПАЕМЫХ, ОБРАБАТЫВАЮЩИЕ
ПРОИЗВОДСТВА, ПРОИЗВОДСТВО И РАСПРЕДЕЛЕНИЕ
ЭЛЕКТРОЭНЕРГИИ, ГАЗА И ВОДЫ**

	2013	2014	2015
Белье постельное	109,1	78,8	107,8
Спецодежда	84,7	73,3	66,1
Лесоматериалы, продольно распиленные или расколотые, разделенные на слои или лушценные, толщиной более 6 мм	93,0	93,3	100,7
Шпон лущенный	в 5,6 р.	76,9	101,6
Блоки дверные в сборе (комплектно)	155,1	112,7	40,0
Нефть, поступившая на переработку	101,0	104,4	93,9
Мазут топочный	100,5	64,4	78,3
Дизельное топливо	95,0	119,1	102,6

ПРОИЗВОДСТВО И РАСПРЕДЕЛЕНИЕ ЭЛЕКТРОЭНЕРГИИ, ГАЗА И ВОДЫ

Электробаланс
(миллионов киловатт-часов)

	2011	2012	2013	2014	2015
Произведено электроэнергии	7461,9	8029,8	8113,5	8669,1	9553,7
Получено электроэнергии из-за пределов Хабаровского края	3234,6	2835,9	3609,0	2758,0	2159,3
Потреблено электроэнергии - всего	8374,2	8561,9	8555,1	8804,0	9561,9
в том числе:					
добыча полезных ископаемых, обрабатывающие производства, производство и распределение электроэнергии, газа и воды	5075,5	5185,0	4885,1	4504,0	4668,0
сельское хозяйство, охота и лесное хозяйство (производственные нужды)	138,4	137,0	371,7	121,1	115,9
транспорт и связь	351,4	342,4	422,1	441,5	521,3
другие виды экономической деятельности	1039,7	1160,4	1128,0	1640,3	2064,1
население	1241,0	1153,2	1283,7	1288,7	1293,2
потери в электросетях	528,2	583,9	464,5	808,4	899,4
Отпущено электроэнергии за пределы Хабаровского края	2322,3	2303,8	3167,4	2623,1	2151,1

ДОБЫЧА ПОЛЕЗНЫХ ИСКОПАЕМЫХ, ОБРАБАТЫВАЮЩИЕ ПРОИЗВОДСТВА, ПРОИЗВОДСТВО И РАСПРЕДЕЛЕНИЕ ЭЛЕКТРОЭНЕРГИИ, ГАЗА И ВОДЫ

МЕТОДОЛОГИЧЕСКИЕ ПОЯСНЕНИЯ

Индекс производства - относительный показатель, характеризующий изменение масштабов производства в сравниваемых периодах. Различают индивидуальные и сводные индексы производства. Индивидуальные индексы отражают изменение выпуска одного продукта и исчисляются как отношение объемов производства данного вида продукта в натурально-вещественном выражении в сравниваемых периодах. Сводный индекс производства характеризует совокупные изменения производства всех видов продукции и отражает изменение создаваемой в процессе производства стоимости в результате изменения только физического объема производимой продукции. Для исчисления сводного индекса производства индивидуальные индексы по конкретным видам продукции поэтапно агрегируются в индексы по видам экономической деятельности, подгруппам, группам, подклассам, классам, подразделам и разделам ОКВЭД. Индекс промышленного производства - агрегированный индекс производства по видам экономической деятельности "Добыча полезных ископаемых", "Обрабатывающие производства", "Производство и распределение электроэнергии, газа и воды".

Объем отгруженных товаров собственного производства, выполненных работ и услуг собственными силами – стоимость отгруженных или отпущенных в порядке продажи, а также прямого обмена (по договору мены) всех товаров собственного производства, работ и услуг, выполненных (оказанных) собственными силами. Объем отгруженных товаров представляет собой стоимость тех товаров, которые произведены данным юридическим лицом и фактически отгружены (переданы) в отчетном периоде на сторону (другим юридическим и физическим лицам), включая товары, сданные по акту заказчику на месте, независимо от того, поступили деньги на счет продавца или нет.

Объем работ и услуг, выполненных собственными силами, представляет собой стоимость работ и услуг, оказанных (выполненных) организацией другим юридическим и физическим лицам.

Данные приводятся в фактических отпускных ценах без налога на добавленную стоимость, акцизов и аналогичных обязательных платежей.

Группировки по видам деятельности представляют собой совокупность соответствующих фактических видов деятельности, осуществляемых организациями, независимо от их основного вида деятельности.

В ряде случаев в соответствии с принятой учетной политикой отдельные организации предоставляют данные в целом по юридическому лицу по месту его нахождения.

Производство продукции в натуральном выражении включает продукцию, выработанную организацией (независимо от вида основной деятельности) как из собственного сырья и материалов, так и из неоплачиваемых сырья и материалов заказчика (давальческого), предназначенную для отпуска другим юридическим и физическим лицам, своему капитальному строительству и своим подразделениям, зачисленную в состав основных средств или оборотных активов (например, спецодежда, спецоснастка), выданную своим работникам в

**ДОБЫЧА ПОЛЕЗНЫХ ИСКОПАЕМЫХ, ОБРАБАТЫВАЮЩИЕ
ПРОИЗВОДСТВА, ПРОИЗВОДСТВО И РАСПРЕДЕЛЕНИЕ
ЭЛЕКТРОЭНЕРГИИ, ГАЗА И ВОДЫ**

счет оплаты труда, а также израсходованную на собственные производственные нужды. Давальческое сырье - это сырье, принадлежащее заказчику и переданное на переработку другим организациям для производства из него продукции в соответствии с заключенными договорами. Начиная с 2003 г. данные о производстве продукции в натуральном выражении приводятся с учетом деятельности физических лиц, занимающихся предпринимательской деятельностью без образования юридического лица.

С целью недопущения косвенной идентификации хозяйствующих субъектов и раскрытия их первичных статистических данных в отдельно взятом субъекте Российской Федерации абсолютные данные о фактическом производстве продукции не публикуются (требование Федерального закона от 29.11.2007., № 282-ФЗ "Об официальном статистическом учете и системе государственной статистики в Российской Федерации" (п.1 ст.9).

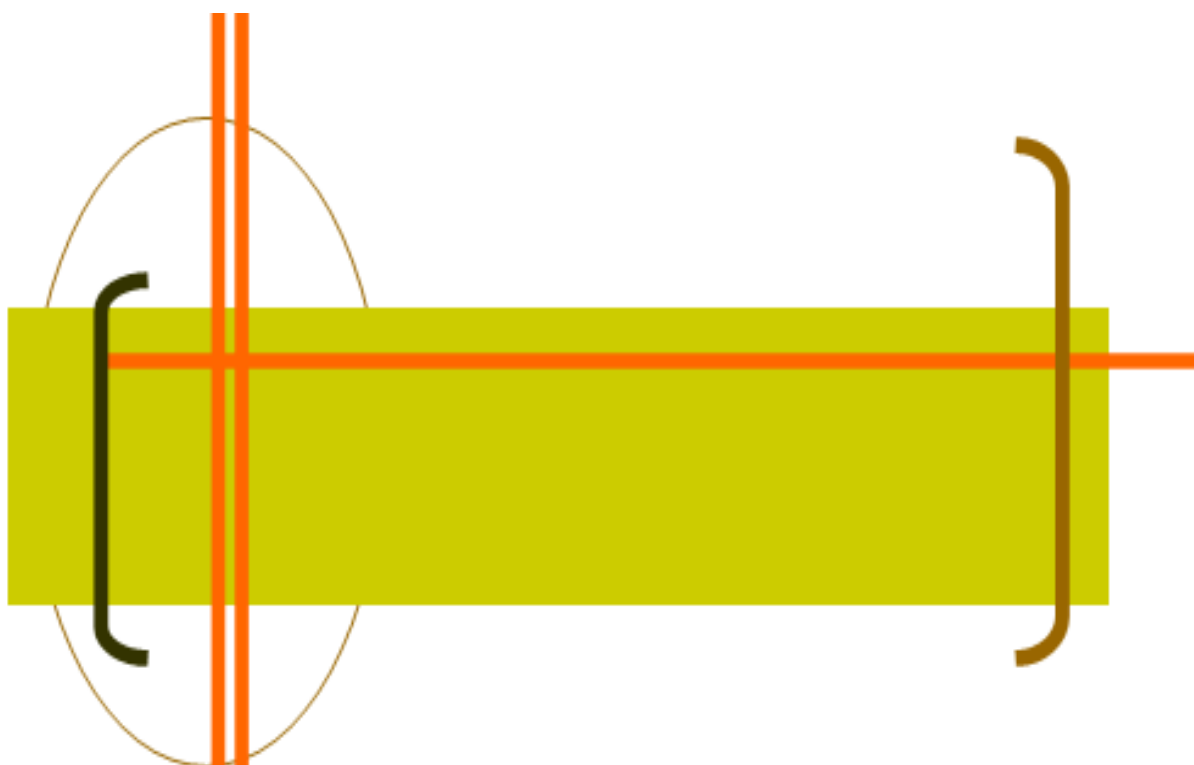

**СЕЛЬСКОЕ
И ЛЕСНОЕ
ХОЗЯЙСТВО**



СЕЛЬСКОЕ И ЛЕСНОЕ ХОЗЯЙСТВО

ОСНОВНЫЕ ПОКАЗАТЕЛИ СЕЛЬСКОГО ХОЗЯЙСТВА

Продукция сельского хозяйства по категориям хозяйств (в фактически действовавших ценах, миллионов рублей)

	2011	2012	2013	2014	2015
	Хозяйства всех категорий				
Продукция сельского хозяйства	17246,8	17871,4	18273,7	20758,3	22686,9
в том числе:					
растениеводства	9505,1	9202,6	9600,2	11272,9	13407,6
животноводства	7741,7	8668,8	8673,5	9485,4	9279,3
	Сельскохозяйственные организации				
Продукция сельского хозяйства	3798,3	4172,8	4127,6	4894,8	4547,5
в том числе:					
растениеводства	615,5	675,8	620,5	988,2	1017,7
животноводства	3182,8	3497,0	3507,1	3906,6	3529,8
	Хозяйства населения				
Продукция сельского хозяйства	13041,6	13241,8	13854,2	15275,7	17562,0
в том числе:					
растениеводства	8688,7	8277,5	8775,0	9843,2	11932,7
животноводства	4352,9	4964,3	5079,2	5432,5	5629,3
	Крестьянские (фермерские) хозяйства¹				
Продукция сельского хозяйства	406,9	456,8	291,9	587,8	577,4
в том числе:					
растениеводства	200,9	249,3	204,7	441,5	457,2
животноводства	206,0	207,5	87,2	146,3	120,2

¹ Включая индивидуальных предпринимателей.

Структура продукции сельского хозяйства по категориям хозяйств (в фактически действовавших ценах, в процентах к итогу)

	2011	2012	2013	2014	2015
Хозяйства всех категорий	100	100	100	100	100
в том числе:					
сельскохозяйственные организации	22,0	23,3	22,6	23,6	20,1
хозяйства населения	75,6	74,1	75,8	73,6	77,4
крестьянские (фермерские) хозяйства ¹	2,4	2,6	1,6	2,8	2,5

¹ Включая индивидуальных предпринимателей.

СЕЛЬСКОЕ И ЛЕСНОЕ ХОЗЯЙСТВО

Индексы производства продукции сельского хозяйства по категориям хозяйств (в сопоставимых ценах, в процентах к предыдущему году)

Годы	Хозяйства всех категорий	Сельскохозяйственные организации	Хозяйства населения	Крестьянские (фермерские) хозяйства ¹
2011	102,1	93,6	103,3	154,6
2012	101,8	104,1	101,0	108,2
2013	94,6	97,1	95,3	53,9
2014	104,8	111,9	101,0	191,7
2015	90,2	81,3	93,2	82,2

¹ Включая индивидуальных предпринимателей.

Производство основных видов сельскохозяйственной продукции по категориям хозяйств (тонн)

	2011	2012	2013	2014	2015
Сельскохозяйственные организации					
Зерно (в весе после доработки)	9190	12114	8169	15581	11360
Картофель	11413	7793	3568	7519	11263
Овощи открытого и закрытого грунта	1317	2252	2229	3657	2829
Скот и птица на убой (в убойном весе)	12431	12145	12144	12242	8208
Молоко	27836	27947	25523	23529	19922
Яйца, млн. штук	241,3	270,4	284,7	295,8	257,0
Хозяйства населения					
Зерно (в весе после доработки)	206	217	203	277	238
Картофель	264784	266608	261495	268744	255163
Овощи открытого и закрытого грунта	55395	57597	52698	55323	52098
Скот и птица на убой (в убойном весе)	9090	9023	9183	8471	8189
Молоко	21231	20900	19518	18440	17497
Яйца, млн. штук	22,3	21,1	19,5	18,0	16,5
Крестьянские (фермерские) хозяйства¹					
Зерно (в весе после доработки)	974	1412	1255	3397	3363
Картофель	4402	5630	2993	4452	5766
Овощи открытого и закрытого грунта	4673	4713	1913	3314	2169

СЕЛЬСКОЕ И ЛЕСНОЕ ХОЗЯЙСТВО

	2011	2012	2013	2014	2015
Скот и птица на убой (в убойном весе)	763	841	350	505	347
Молоко	1531	1746	1499	1428	1646
Яйца, млн. штук	0,5	0,5	0,6	0,8	0,6

¹ Включая индивидуальных предпринимателей.

Реализация основных продуктов сельскохозяйственными организациями (тысяч тонн)

	2011	2012	2013	2014	2015
Зерно	1,6	2,3	1,4	1,4	1,4
Соя	8,4	10,0	9,4	15,2	14,5
Картофель	5,1	3,0	2,3	3,2	5,3
Овощи	0,9	0,9	1,8	3,8	2,1
Скот и птица на убой (в живом весе)	16,6	17,3	16,8	17,3	10,8
Молоко	25,4	25,0	23,2	22,7	19,3
Яйца, млн. штук	237,3	265,3	270,2	296,1	253,2

Парк основных видов техники в сельскохозяйственных организациях (на конец года, штук)

	2011	2012	2013	2014	2015
Тракторы ¹	540	489	437	418	396
Зерноуборочные комбайны	112	91	88	89	94
Грузовые автомобили	278	261	234	249	219

¹ Без тракторов, на которые смонтированы землеройные, мелиорированные и другие машины.

Внесение удобрений под посевы в сельскохозяйственных организациях

	2011	2012	2013	2014	2015
Внесено минеральных удобрений (в пересчете на 100% питательных веществ):					
всего, тыс. т	1,9	2,5	1,8	1,2	1,7
на один гектар, кг:					
всей посевной площади	36	51	40	26	42
из нее:					

СЕЛЬСКОЕ И ЛЕСНОЕ ХОЗЯЙСТВО

	2011	2012	2013	2014	2015
зерновых культур (без кукурузы)	57	57	51	39	...*
картофеля	201	273	191	158	148
Удельный вес удобренной минеральными удобрениями площади во всей посевной площади, процентов	61,8	74,9	61,4	52,6	58,2
Внесено органических удобрений:					
всего, тыс. т	26,4	28,0	27,5	38,5	24,6
на один гектар, т:					
всей посевной площади	0,5	0,6	0,6	0,8	0,6
из нее картофеля	3,6	-	-	...*	...*
Удельный вес удобренной органическими удобрениями площади во всей посевной площади, процентов	1,0	1,2	1,1	2,0	2,1

* Данные не публикуются в целях обеспечения конфиденциальности первичных статистических данных, полученных от организаций, в соответствии с Федеральным законом от 29.11.2007 №282-ФЗ «Об официальном статистическом учете и системе государственной статистики в Российской Федерации» (ст. 4, п.5; ст. 9, п.1).

РАСТЕНИЕВОДСТВО

Посевные площади сельскохозяйственных культур по категориям хозяйств (тысяч гектаров)

	2011	2012	2013	2014	2015
	Хозяйства всех категорий				
Вся посевная площадь в том числе площадь под посевами:	77,0	78,9	75,5	83,8	78,5
зерновые культуры	8,3	8,9	8,6	9,5	8,7
технические культуры	14,8	14,2	18,9	24,4	25,0
картофель и овощебахчевые культуры	21,6	21,8	21,1	21,2	21,2
кормовые культуры	32,3	34,1	26,9	28,7	23,6

СЕЛЬСКОЕ И ЛЕСНОЕ ХОЗЯЙСТВО

	2011	2012	2013	2014	2015
	Сельскохозяйственные организации				
Вся посевная площадь	51,4	52,1	47,9	52,5	47,9
в том числе площадь под посевами:					
зерновые культуры	7,5	8,0	7,7	8,1	7,1
технические культуры	11,1	9,8	12,9	15,4	16,3
картофель и овощебахчевые культуры	1,2	1,2	0,9	0,8	1,3
кормовые культуры	31,6	33,2	26,4	28,2	23,1
	Хозяйства населения				
Вся посевная площадь	19,5	19,5	19,4	19,6	18,9
в том числе площадь под посевами:					
зерновые культуры	0,1	0,1	0,1	0,1	0,1
технические культуры	0,1	0,1	0,1	0,1	0,1
картофель и овощебахчевые культуры	19,3	19,3	19,2	19,4	18,7
кормовые культуры	0,0	0,1	0,1	0,1	0,1
	Крестьянские (фермерские) хозяйства¹				
Вся посевная площадь	6,1	7,3	8,2	11,7	11,7
в том числе площадь под посевами:					
зерновые культуры	0,7	0,8	0,8	1,3	1,5
технические культуры	3,6	4,3	5,9	8,9	8,6
картофель и овощебахчевые культуры	1,1	1,3	1,0	1,0	1,2
кормовые культуры	0,7	0,8	0,4	0,5	0,5

¹ Включая индивидуальных предпринимателей.

Валовой сбор продуктов растениеводства (тысяч тонн)

	2011	2012	2013	2014	2015
	Хозяйства всех категорий				
Зерновые культуры (в весе после доработки)	10,4	13,7	9,6	19,3	15,0
Соя (в весе после доработки)	13,9	16,1	16,4	33,6	29,4
Картофель	280,6	280,0	268,1	280,7	272,2
Овощи открытого грунта	61,3	63,4	55,2	60,2	54,7

СЕЛЬСКОЕ И ЛЕСНОЕ ХОЗЯЙСТВО

	2011	2012	2013	2014	2015
	Сельскохозяйственные организации				
Зерновые культуры (в весе после доработки)	9,2	12,1	8,2	15,6	11,4
Соя (в весе после доработки)	10,1	10,9	12,0	21,2	20,1
Картофель	11,4	7,8	3,6	7,5	11,3
Овощи открытого грунта	1,2	2,2	2,0	3,4	2,6
	Хозяйства населения				
Зерновые культуры (в весе после доработки)	0,2	0,2	0,2	0,3	0,2
Соя (в весе после доработки)	0,1	0,1	0,1	0,1	0,1
Картофель	264,8	266,6	261,5	268,7	255,2
Овощи открытого грунта	55,4	56,5	51,3	53,5	49,9
	Крестьянские (фермерские) хозяйства¹				
Зерновые культуры (в весе после доработки)	1,0	1,4	1,3	3,4	3,4
Соя (в весе после доработки)	3,7	5,1	4,3	12,4	9,2
Картофель	4,4	5,6	3,0	4,5	5,8
Овощи открытого грунта	4,7	4,7	1,9	3,3	2,1

¹ Включая индивидуальных предпринимателей.

Урожайность сельскохозяйственных культур

(в хозяйствах всех категорий, центнеров с одного гектара убранной площади)

	2011	2012	2013	2014	2015
Зерновые культуры (в весе после доработки)	14,4	17,0	18,6	20,5	18,7
Соя (в весе после доработки)	11,2	12,3	11,5	14,1	12,3
Картофель	161,0	162,2	167,0	162,5	158,6
Овощи открытого грунта ¹	164,9	169,7	166,5	172,4	163,7

¹ Включая овощи закрытого грунта по хозяйствам населения.

СЕЛЬСКОЕ И ЛЕСНОЕ ХОЗЯЙСТВО

ЖИВОТНОВОДСТВО

Поголовье скота по категориям хозяйств (на конец года, тысяч голов)

	2011	2012	2013	2014	2015
	Хозяйства всех категорий				
Крупный рогатый скот	26,9	26,4	24,5	22,1	21,6
в том числе коровы	13,7	12,7	11,4	10,7	10,2
Свины	66,1	65,8	60,3	52,6	53,3
Овцы и козы	6,5	7,2	6,7	7,1	6,1
	Сельскохозяйственные организации				
Крупный рогатый скот	16,4	16,5	15,4	13,1	12,4
в том числе коровы	8,7	8,1	7,2	6,6	5,9
Свины	42,2	46,4	45,1	38,6	39,6
Овцы и козы	0,3	0,4	0,4	0,4	0,2
	Хозяйства населения				
Крупный рогатый скот	9,5	8,7	8,0	7,6	7,6
в том числе коровы	4,3	4,1	3,7	3,5	3,5
Свины	13,8	12,9	12,4	11,4	11,3
Овцы и козы	5,8	6,0	5,3	5,6	4,9
	Крестьянские (фермерские) хозяйства¹				
Крупный рогатый скот	1,0	1,2	1,1	1,4	1,6
в том числе коровы	0,6	0,6	0,4	0,6	0,8
Свины	10,1	6,5	2,7	2,6	2,4
Овцы и козы	0,4	0,8	0,9	1,1	1,0

¹ Включая индивидуальных предпринимателей.

СЕЛЬСКОЕ И ЛЕСНОЕ ХОЗЯЙСТВО

Поголовье птицы (на конец года, тысяч голов)

	2011	2012	2013	2014	2015
Поголовье птицы в хозяйствах всех категорий - всего	1836,0	1970,6	2075,2	1897,4	1803,0
в том числе в сельскохозяйственных организациях	1686,3	1828,9	1956,1	1780,2	1690,5
из него взрослой птицы	771,6	766,9	1116,2	885,6	923,9
в том числе:					
кур и петухов	750,2	715,2	843,2	832,6	910,2
другие виды птицы	21,4	51,7	273,0	53,0	13,7

Производство основных продуктов животноводства по категориям хозяйств

	2011	2012	2013	2014	2015
	Хозяйства всех категорий				
Скот и птица на убой (в убойном весе), тыс. т	22,3	22,0	21,7	21,2	16,7
Молоко, тыс. т	50,6	50,6	46,5	43,4	39,1
Яйца, млн. штук	264,2	292,0	304,8	314,5	274,1
	Сельскохозяйственные организации				
Скот и птица на убой (в убойном весе), тыс. т	12,4	12,2	12,1	12,2	8,2
Молоко, тыс. т	27,8	28,0	25,5	23,5	19,9
Яйца, млн. штук	241,3	270,4	284,7	295,8	257,0
	Хозяйства населения				
Скот и птица на убой (в убойном весе), тыс. т	9,1	9,0	9,2	8,5	8,2
Молоко, тыс. т	21,2	20,9	19,5	18,4	17,5
Яйца, млн. штук	22,3	21,1	19,5	18,0	16,5
	Крестьянские (фермерские) хозяйства¹				
Скот и птица на убой (в убойном весе), тыс. т	0,8	0,8	0,4	0,5	0,3
Молоко, тыс. т	1,5	1,7	1,5	1,4	1,6
Яйца, млн. штук	0,5	0,5	0,6	0,8	0,6

¹ Включая индивидуальных предпринимателей.

СЕЛЬСКОЕ И ЛЕСНОЕ ХОЗЯЙСТВО

Расход кормов в животноводстве (в хозяйствах всех категорий)

	2011	2012	2013	2014	2015
Все корма в пересчете на кормовые единицы, тыс. т	191,8	199,7	180,2	198,0	189,4
в том числе концентрированные корма	117,4	121,4	103,2	127,1	109,0
Расход кормов в расчете на одну голову условного крупного скота, ц кормовых единиц	23,4	24,4	22,4	25,7	26,2

Продуктивность скота и птицы (в сельскохозяйственных организациях¹)

	2011	2012	2013	2014	2015
Надой молока на одну корову, кг	3171	3752	3654	3505	3906
Средняя годовая яйценоскость кур-несушек, штук	283	298	302	302	310
Продукция выращивания скота (приплод, прирост, привес) в расчете на одну голову, кг:					
крупного рогатого скота	63	70	48	69	76
свиней	143	151	116	139	145

¹ По сельскохозяйственным организациям, не относящимся к субъектам малого предпринимательства.

СЕЛЬСКОЕ И ЛЕСНОЕ ХОЗЯЙСТВО

ПРОДОВОЛЬСТВЕННЫЕ РЕСУРСЫ И ИХ ИСПОЛЬЗОВАНИЕ

Основные продовольственные ресурсы и их использование в 2015 году
(тысяч тонн)

	Картофель	Овощи и продовольственные бахчевые культуры	Мясо и мясо-продукты	Молоко и молоко-продукты	Яйца и яйцо-продукты, млн. штук
Ресурсы					
Запасы на начало года	117,7	18,1	6,8	5,3	2,0
Производство	272,2	61,5	16,7	39,1	274,1
Ввоз, включая импорт	13,3	110,4	82,7	233,8	61,8
Итого ресурсов	403,2	190,0	106,2	278,2	337,9
Использование					
Производственное потребление	87,4	6,9	-	5,4	6,1
Потери	9,7	0,8	-	0,1	0,3
Вывоз, включая экспорт	-	6,0	0,6	0,7	3,4
Личное потребление	191,6	167,5	101,0	265,3	324,0
Запасы на конец года	114,5	8,8	4,6	6,7	4,1

СЕЛЬСКОЕ И ЛЕСНОЕ ХОЗЯЙСТВО

ЛЕСНОЕ ХОЗЯЙСТВО

Основные показатели ведения охотничьего хозяйства

	2011	2012	2013	2014	2015
Площадь закрепленных охотничьих угодий, млн. га	56,7	55,2	56,2	56,2	50,7
Затраты на биотехнические мероприятия по охране и воспроизводству охотничьих ресурсов (в фактически действовавших ценах), тыс. руб.	1798,3	1653,8	2414,8	2022,0	3695,8
Затраты по учету численности охотничьих ресурсов (в фактически действовавших ценах), тыс. руб.	2138,9	2403,2	2618,2	1922,7	2091,9

Лесовосстановление

	2011	2012	2013	2014	2015
Лесовосстановление, га	68696	67186	58415	50466	59557
в том числе искусственное (создание лесных культур)	5868	5906	5576	5211	5338

МЕТОДОЛОГИЧЕСКИЕ ПОЯСНЕНИЯ

По категории "**сельскохозяйственные организации**" показаны данные по хозяйственным товариществам, обществам с ограниченной или дополнительной ответственностью, закрытым и открытым акционерным обществам, производственным кооперативам, унитарным предприятиям, подсобным хозяйствам несельскохозяйственных организаций и учреждений.

К **хозяйствам населения** относятся личные подсобные и другие индивидуальные хозяйства граждан в сельских и городских поселениях, а также хозяйства граждан, имеющих земельные участки в садоводческих, огороднических и дачных некоммерческих объединениях.

Личные подсобные хозяйства – форма непредпринимательской деятельности по производству и переработке сельскохозяйственной продукции, осуществляемой личным трудом гражданина и членов его семьи в целях удовлетворения личных потребностей на земельном участке, предоставленном или приобретенном для ведения личного подсобного хозяйства. Землепользование

хозяйств может состоять из приусадебных и полевых участков.

Садоводческое, огородническое или дачное некоммерческое объединение граждан – некоммерческая организация, учрежденная гражданами на добровольных началах для содействия ее членам в решении общих социально-хозяйственных задач ведения садоводства, огородничества и дачного хозяйства.

Крестьянское (фермерское) хозяйство – объединение граждан, связанных родством и (или) свойством, имеющих в общей собственности имущество и совместно осуществляющих производственную и иную хозяйственную деятельность (производство, переработку, хранение, транспортировку и реализацию сельскохозяйственной продукции), основанную на их личном участии.

Индивидуальный предприниматель по сельскохозяйственной деятельности – гражданин (физическое лицо), занимающийся предпринимательской деятельностью без образования юридического лица с момента его государственной регистрации в соответствии с Гражданским кодексом Российской Федерации и заявивший в Свидетельстве о государственной регистрации виды деятельности, отнесенные согласно Общероссийскому классификатору видов экономической деятельности (ОКВЭД) к сельскому хозяйству.

Пашня – сельскохозяйственное угодье, систематически обрабатываемое и используемое под посевы сельскохозяйственных культур, включая посевы многолетних трав, а также чистые пары.

Посевные площади – часть пашни, занятая под посевы сельскохозяйственных культур.

Продукция сельского хозяйства представляет собой сумму данных об объеме продукции растениеводства и животноводства всех сельхозпроизводителей, включая хозяйства индивидуального сектора (хозяйства населения, крестьянские (фермерские) хозяйства и индивидуальные предприниматели), в стоимостной оценке по фактически действовавшим ценам.

Объем продукции сельского хозяйства сформирован в структуре Общероссийского классификатора видов экономической деятельности.

Продукция растениеводства включает стоимость сырых продуктов, полученных от урожая отчетного года – зерновых и зернобобовых культур, картофеля, овощей, семян и плодов масличных культур, табака необработанного и махорки, свеклы сахарной, соломы и культур кормовых, сырья растительного, используемого в текстильном производстве, растений, используемых для парфюмерии, фармации и аналогичных целей, семян сахарной свеклы, семян кормовых культур, растений живых, цветов и бутонов цветочных срезанных, семян цветов, фруктовых деревьев, семян овощей, винограда, фруктов, ягод и орехов, культур для производства напитков, пряностей необработанных и изменение стоимости незавершенного производства в растениеводстве от начала к концу года (посадка и выращивание до плодоношения сельскохозяйственных культур и многолетних насаждений).

Продукция животноводства включает стоимость сырых продуктов, полученных в результате выращивания и хозяйственного использования сельскохозяйственных животных и птицы (молока, шерсти, яиц и др.), стоимость выращивания (приплода, прироста, привеса) скота и птицы в отчетном году, стоимость продукции пчеловодства и др.

Для исчисления **индекса производства продукции сельского хозяйства** используется показатель ее объема в сопоставимых ценах предыдущего года. Индекс производства продукции сельского хозяйства – относительный показатель, характеризующий изменение объема произведенных продуктов растениеводства и животноводства в сравниваемых периодах.

Валовой сбор сельскохозяйственных культур включает в себя объем собранной продукции как с основных, так и с повторных и междурядных посевов в сельскохозяйственных организациях, крестьянских (фермерских) хозяйствах, у индивидуальных предпринимателей и в хозяйствах населения.

Поголовье скота и птицы включает поголовье всех возрастных групп соответствующего вида сельскохозяйственных животных.

Производство скота и птицы на убой - показатель, характеризующий результат использования скота и птицы для забоя на мясо. Общий объем производства скота и птицы на убой отражается в пересчете на убойный вес и включает как проданные скот и птицу, подлежащие забою, так и забитые в сельскохозяйственных организациях, крестьянских (фермерских) хозяйствах, у индивидуальных предпринимателей и в хозяйствах населения.

Производство молока характеризуется фактически надоем сырым коровьим, козьим, овечьим, кобыльим и буйволиным молоком, независимо от того, было ли оно реализовано или потреблено в хозяйстве на выпойку молодняка. Молоко, высосанное молодняком при подсосном его содержании, в продукцию не включается и не учитывается при определении средних удоев.

Производство яиц включает их сбор за год от всех видов сельскохозяйственной птицы, в том числе яйца, пошедшие на воспроизводство птицы (инкубация и др.).

В **объем реализации продуктов сельского хозяйства** включается продажа продукции сельскохозяйственными организациями по всем каналам: организациям, осуществляющим закупки для государственных и муниципальных нужд, перерабатывающим организациям, организациям оптовой торговли, на рынках, биржах, аукционах, через собственную торговую сеть и организации общественного питания, в порядке оплаты труда, по бартеру и др.

Информация об **основных продовольственных ресурсах и их использовании** формируется на базе данных федерального статистического наблюдения, данных обследования домашних хозяйств, таможенной статистики и других сведений, характеризующих источники образования продовольственных ресурсов и направления их использования за календарный год. Балансы продовольственных ресурсов содержат данные как по сырым продуктам, так и по продуктам их переработки в переводе на основной вид продукции по соответствующим коэффициентам.

Охотничье хозяйство – сфера деятельности по сохранению и использованию охотничьих ресурсов и среды их обитания, по созданию охотничьей инфраструктуры, оказанию услуг в данной сфере, а также по закупке, производству и продаже продукции охоты.

Охотничьи ресурсы – объекты животного мира, которые в соответствии с законодательством Российской Федерации используются или могут быть использованы в целях охоты.

Использование охотничьими ресурсами осуществляется юридическими

лицами и индивидуальными предпринимателями на основании охотхозяйственного соглашения или долгосрочной лицензии - специального разрешения на осуществление хозяйственной и иной деятельности, связанной с использованием и охраной объектов животного мира – в границах определенной территории и акватории в комплексе мер по охране и воспроизводству объектов животного мира, а также сохранению среды их обитания.

Лесовосстановление – проведение мероприятий по восстановлению лесов на вырубках, гарях, пустырях, прогалинах и иных бывших под лесом площадях. Лесовосстановление осуществляется путем естественного, искусственного (создание лесных культур) или комбинированного восстановления лесов.

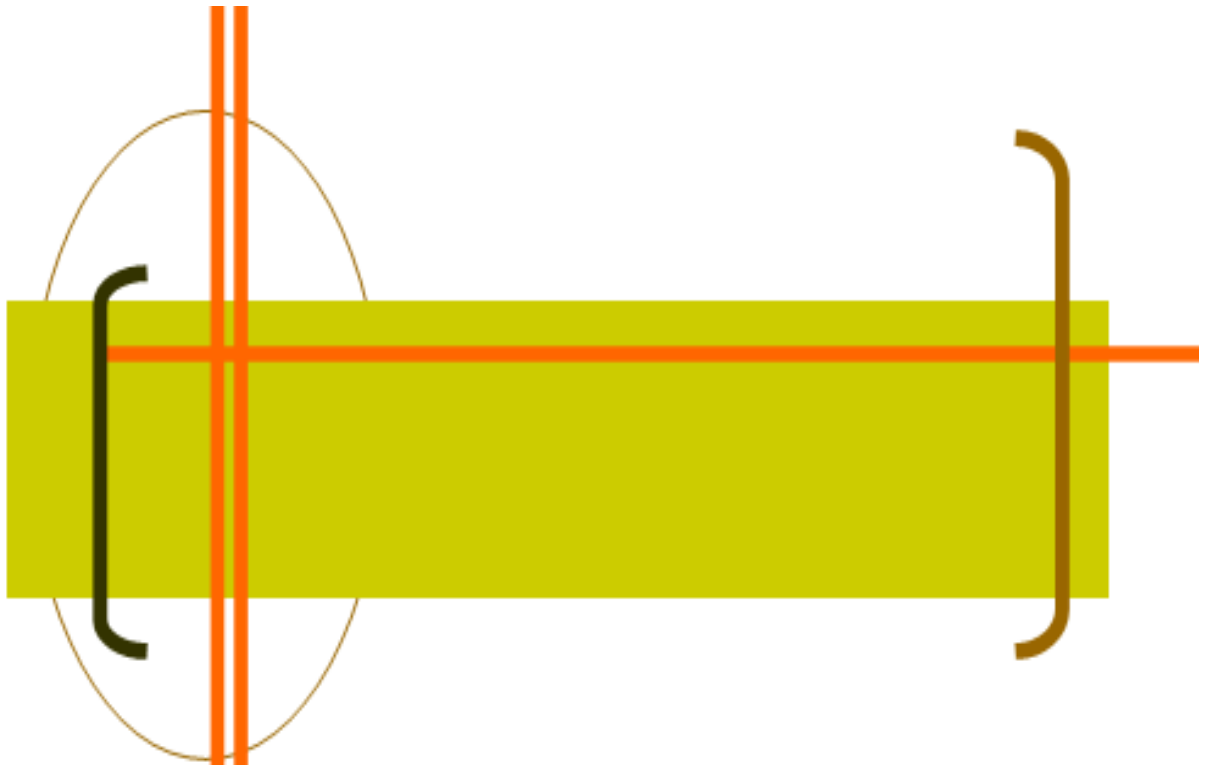

СТРОИТЕЛЬСТВО



СТРОИТЕЛЬСТВО

ДЕЯТЕЛЬНОСТЬ СТРОИТЕЛЬНЫХ ОРГАНИЗАЦИЙ

Объем работ, выполненных по виду экономической деятельности «Строительство»

	2011	2012	2013	2014	2015
Млн. руб. (в фактически действовавших ценах)	67149,5	69609,8	61327,8	56177,2	52139,1
В процентах к предыдущему году (в сопоставимых ценах)	87,6	98,4	86,4	88,2	85,2

Объем работ, выполненных по виду экономической деятельности «Строительство» организациями различных форм собственности (в фактически действовавших ценах)

	2011	2012	2013	2014	2015
	Млн. рублей				
Объем выполненных работ - всего	67149,5	69609,8	61327,8	56177,2	52139,1
в том числе организациями по формам собственности:					
государственная	12361,4	15234,6	11711,4	8612,6	6049,9
муниципальная	690,0	1168,1	1510,4	1090,5	1116,8
частная	44086,2	44045,6	42859,1	43507,1	43453,7
смешанная российская	2253,4	1502,8	1622,9	1329,1	934,0
прочие	7758,5	7658,7	3624,0	1637,9	584,7
	В процентах к итогу				
Объем выполненных работ - всего	100	100	100	100	100
в том числе организациями по формам собственности:					
государственная	18,4	21,9	19,1	15,3	11,6
муниципальная	1,0	1,7	2,5	1,9	2,2
частная	65,7	63,2	69,9	77,5	83,3
смешанная российская	3,4	2,2	2,6	2,4	1,8
прочие	11,5	11,0	5,9	2,9	1,1

СТРОИТЕЛЬСТВО

Число действующих строительных организаций по формам собственности

	2011	2012	2013	2014	2015
Число строительных организаций – всего	1270	1279	1310	1280	1388
в том числе по формам собственности:					
государственная	15	7	7	5	5
муниципальная	4	4	5	5	4
частная	1226	1251	1282	1242	1372
смешанная российская	4	3	3	2	2
прочие	21	14	13	26	5

ВВОД В ДЕЙСТВИЕ ОТДЕЛЬНЫХ ПРОИЗВОДСТВЕННЫХ МОЩНОСТЕЙ, ЖИЛЫХ ДОМОВ, ОБЪЕКТОВ СОЦИАЛЬНО-КУЛЬТУРНОГО НАЗНАЧЕНИЯ

Ввод в действие отдельных производственных мощностей

	2011	2012	2013	2014	2015
Мощности по добыче и переработке:					
рыбы, тыс. т в год	45,9	-	-	-	95,7
Мощности по производству:					
пиломатериалов, тыс. куб. м в год	180,0	-	-	-	9,9
древесно-волокнистых плит, млн. кв. м в год	-	-	21,4	-	-
топливных гранул, тыс. куб. м в год	-	370,0	-	-	-
деревянных клееных конструкций, тыс. куб. м в год	-	141,6	-	-	-
луценного шпона, тыс. куб. м в год	-	-	-	-	300,0
хлебобулочных изделий, т в сутки	-	-	-	-	2,9
цельномолочной продукции, т в смену	-	-	-	-	15,0
Построены и реконструированы:					
ЛЭП – 35 кВ и выше, км	-	-	-	42,5	25,8
трансформаторные понижительные подстанции напряжением 35 кВ, тыс. кВ·А	-	-	-	32,0	50,0

СТРОИТЕЛЬСТВО

	2011	2012	2013	2014	2015
газопроводы магистральные и отводы от них, км	7,1	22,8	-	-	-
нефтепроводы магистральные, км	-	391,9	-	-	27,9
станции насосные на магистральных нефтепроводах, единиц	-	2	1	-	-
установка каталитического риформинга, тыс. т в год	-	1530	1363	-	-
гидроочистка дизельного топлива, тыс. т	-	-	-	1166	450
гидрокрекинг сырья, тыс. т	-	-	-	709	-
нефтеемкости, тыс. куб. м	-	28,9	-	20,0	-
помещение для крупного рогатого скота, скотомест	-	-	-	480	-
мусороперегрузочная станция, объект	1	-	-	-	-
взлетно-посадочные полосы с твердым покрытием, тыс. кв. м	-	12,6	97,4	-	-
аэровокзал, пропускная способность (пассажиров в час), человек	-	-	-	-	50
автомобильные дороги с твердым покрытием общего пользования, км	50,8	34,2	26,8	135,4	91,9
станция технического обслуживания легковых автомобилей, единиц	-	2	1	2	-
капитальные гаражи боксового типа, единиц	-	1	-	-	-
автозаправочные станции, единиц	3	6	-	1	-
мосты, шт./ пог. м	6/313,0	12/1114,6	8/570,7	30/2409,2	7/911,1
Кузнецовский тоннель, объект	-	1	-	-	-
вторые железнодорожные пути, км	-	9,4	4,3	-	-
автоцентр, тыс. кв. м	-	-	-	-	3,7
АТС, тыс. номеров	13,9	0,1	-	-	-
подвижная радиотелефонная связь, тыс. номеров	88,0	-	-	-	-
волоконнооптические ли-	633,0	-	-	1,4	-

СТРОИТЕЛЬСТВО

	2011	2012	2013	2014	2015
нии связи, км					
радиорелейные линии связи, км	381	-	-	-	-
спутниковые наземные станции, штук	-	2	-	-	-
цифровые радиотелевизионные станции мощностью менее 1 кВт, штук	-	-	-	-	-
антенно-мачтовые сооружения для сотовой связи, штук	9	-	1	-	-
общетоварные склады, тыс. кв. м	-	-	0,9	-	18,7
рыбоводные предприятия, тыс. шт. молоди в год	-	-	3200	-	-
торговые предприятия, торговая площадь тыс. кв. м	21,9	53,1	15,6	65,3	41,1
предприятия общественного питания, посадочных мест	118	360	40	481	250
торговые павильоны, торговые места	-	357	56	420	121
комбинаты тепличные, га	-	-	-	0,1	0,1
Проведены работы:					
по рекультивации земель, га	638,4	2335,8	4,1	0,3	5,0

СТРОИТЕЛЬСТВО

Ввод в действие жилых домов (тысяч квадратных метров общей площади)

	2011	2012	2013	2014	2015
Всего построено	402,0	344,2	325,1	443,7	449,9
в том числе:					
населением за счет собственных и заемных средств	80,1	97,3	92,1	94,4	156,0
жилищно-строительными кооперативами	-	4,3	0,1	1,4	3,5
Удельный вес в общем вводе, процентов:					
жилых домов населения	19,9	28,3	28,3	21,3	34,7
жилых домов жилищно-строительных кооперативов	-	1,3	0,0	0,3	0,8

Ввод в действие жилых домов в городах и поселках городского типа и сельской местности

	2011	2012	2013	2014	2015
	В городах и поселках городского типа				
Всего введено в действие жилых домов, тыс. кв. м общей площади	363,5	302,1	253,1	356,4	341,7
в том числе построенных населением за счет собственных и заемных средств	49,9	63,2	56,7	51,6	75,9
На 1000 человек населения, кв. м общей площади	331,6	276,2	231,4	325,6	312,1
	В сельской местности				
Всего введено в действие жилых домов, тыс. кв. м общей площади	38,5	42,1	72,0	87,3	108,2
в том числе построенных населением за счет собственных и заемных средств	30,2	34,1	35,4	42,8	80,1
На 1000 человек населения, кв. м общей площади	156,1	169,2	291,1	356,9	447,3

СТРОИТЕЛЬСТВО

Ввод в действие жилых домов организациями различных форм собственности

	2011	2012	2013	2014	2015
	Тыс. кв. м общей площади				
Всего введено в действие жилых домов, тыс. кв. м общей площади	402,0	344,2	325,1	443,7	449,9
в том числе по формам собственности:					
государственная	202,8	108,2	75,4	87,0	63,9
из нее:					
федеральная	202,7	102,4	70,8	81,4	63,9
собственность субъектов Российской Федерации	0,1	5,8	4,6	5,6	-
муниципальная	38,4	37,1	42,4	81,9	49,2
частная	153,4	176,8	207,3	239,1	333,4
смешанная российская	7,4	3,4	-	11,6	-
иностранная	-	2,1	-	24,0	3,4
совместная российская и иностранная	-	16,6	-	-	-
	Удельный вес в общем объеме ввода, процентов				
Всего введено в действие жилых домов, тыс. кв. м общей площади	100	100	100	100	100
в том числе по формам собственности:					
государственная	50,4	31,4	23,2	19,6	14,2
из нее:					
федеральная	50,4	29,7	21,8	18,4	14,2
собственность субъектов Российской Федерации	0,0	1,7	1,4	1,2	-
муниципальная	9,6	10,8	13,0	18,5	10,9
частная	38,2	51,4	63,8	53,9	74,1
смешанная российская	1,8	1,0	-	2,6	-
иностранная	-	0,6	-	5,4	0,8
совместная российская и иностранная	-	4,8	-	-	-

СТРОИТЕЛЬСТВО

Основные характеристики построенных квартир

	2011	2012	2013	2014	2015
	Всего				
Число квартир	5625	4756	4537	6750	6239
Их средний размер, кв. м общей площади	71	72	72	66	72
По видам квартир, в процентах от общего ввода:					
однокомнатные	26,8	33,2	37,9	37,0	40,8
двухкомнатные	35,9	34,1	32,4	38,7	25,8
трехкомнатные	29,2	22,5	20,3	17,4	20,5
четырекомнатные и более	8,1	10,2	9,4	6,9	12,9
	Жилищно-строительными кооперативами				
Число квартир	-	62	2	23	39
Их средний размер, кв. м общей площади	-	70	68	60	91
	Населением за счет собственных и заемных средств				
Число квартир	611	727	617	682	1200
Их средний размер, кв. м общей площади	131	134	149	138	130

Жилые дома, находящиеся в незавершенном строительстве (на конец года)

	2011	2012	2013	2014	2015
Число жилых домов, находящихся в незавершенном строительстве (без строящихся населением)	64	48	77	45	49
Их общая площадь, тыс. кв. м	249,6	232,4	465,0	377,8	346,9

СТРОИТЕЛЬСТВО

Ввод в действие образовательных организаций и объектов социально-культурного назначения

	2011	2012	2013	2014	2015
	В городах и поселках городского типа и сельской местности				
Высшее учебное заведение, тыс. кв. м учебно-лабораторного здания	-	-	-	10,3	-
Общеобразовательные организации, ученических мест	15	80	750	20	1000
Дошкольные образовательные организации, мест	105	345	840	470	830
Больничные организации, коек	-	-	77	-	-
Амбулаторно-поликлинические организации, посещений в смену	-	170	75	112	-
Центр позитронно-эмиссионной томографии, объект	-	1	-	-	-
Реабилитационный центр для детей и подростков с ограниченными возможностями, мест	-	30	-	-	-
Плоскостные спортивные сооружения (футбольные поля), тыс. кв. м	3,4	0,5	17,0	0,3	28,1
Физкультурно-оздоровительный комплекс, объект	-	-	1	-	-
Спортивные залы, кв. м	704	714	-	1400	4359
Спортивные сооружения с искусственным льдом, тыс. кв. м	-	-	7,5	4,9	-
Торгово-развлекательные центры, тыс. кв. м	-	-	9,0	1,4	5,1
Торгово-офисные центры, тыс. кв. м	0,9	-	-	-	1,7
Дома-интернаты для престарелых, инвалидов, мест	-	-	200	-	-
Плавательные бассейны (с длиной дорожек 25 м), зеркало воды тыс. кв. м	1,1	-	0,6	-	0,4
Городской дворец культуры, тыс. кв. м	6,7	-	-	-	-
Культовые сооружения, единиц	3	-	1	-	-
Гостиницы, мест	90	89	187	-	87
	в том числе в сельской местности				
Общеобразовательные организации, ученических мест	15	80	750	20	-
Дошкольные организации, мест	10	40	110	375	370

СТРОИТЕЛЬСТВО

	2011	2012	2013	2014	2015
Больничные организации, коек	-	-	17	-	-
Амбулаторно-поликлинические организации, посещений в смену	-	70	75	12	-

МЕТОДОЛОГИЧЕСКИЕ ПОЯСНЕНИЯ

Объем выполненных работ по виду экономической деятельности "Строительство" – это строительные работы, выполненные организациями собственными силами на основании договоров и (или) контрактов, заключаемых с заказчиками. В стоимость этих работ включаются работы по строительству новых объектов, капитальному и текущему ремонту, реконструкции, модернизации жилых и нежилых зданий и инженерных сооружений.

К **строительным организациям** относятся все общестроительные и специализированные организации, включая ремонтно-строительные организации, тресты (управления) механизации и домостроительные комбинаты, буровые организации, осуществляющие работы, связанные со строительством разведочных скважин на нефть и газ, и другие организации, зарегистрированные кодом ОКВЭД 45.

В число строительных организаций включаются юридические лица всех форм собственности, филиалы, структурные подразделения, субъекты малого предпринимательства, выполняющие работы по договорам строительного подряда и(или) государственным контрактам, заключаемым с заказчиками.

Ввод в действие мощностей – показатель мощности (производительности, вместимости, пропускной способности, площади, протяженности и т.д.), созданной в результате осуществления инвестиций в основной капитал. Введенные в эксплуатацию объекты (мощности) показываются в размерах, указанных в разрешениях на ввод объектов (мощностей) в эксплуатацию, оформленных в установленном порядке в соответствии с действующим законодательством Российской Федерации о градостроительной деятельности.

Данные о **вводе в действие производственных мощностей** включают ввод за счет нового строительства, расширения и реконструкции.

Прирост производственных мощностей за счет технического перевооружения и проведения других организационно-технических мероприятий в эти данные не включен.

Общая площадь введенных жилых домов определяется как сумма площадей жилых и подсобных помещений квартир, площадей лоджий, балконов, веранд, террас и холодных кладовых, подсчитываемых с соответствующими понижающими коэффициентами в домах квартирного и гостиничного типов, общежитиях постоянного типа и других строениях, предназначенных для проживания людей (домах для престарелых и инвалидов, спальных корпусах детских домов и школ-интернатов и др.), а также жилых и подсобных помещений в индивидуальных жилых домах. К подсобным помещениям относятся кухни, передние, внутриквартирные коридоры, ванные или душевые, туалеты, кладовые

или хозяйственные встроенные шкафы. В домах-интернатах для престарелых и инвалидов, ветеранов, специальных домах для одиноких престарелых, детских домах к подсобным помещениям также относятся помещения культурно-бытового назначения и медицинского обслуживания.

В общую площадь жилых домов не входит площадь vestibule, тамбуров, лестничных площадок, общих коридоров, а также площадь в жилых домах, предназначенная для встроенно-пристроенных нежилых помещений.

В данные об общем **числе построенных квартир** включены квартиры в законченных строительстве жилых домах квартирного и гостиничного типов и общежитиях, квартиры в нежилых зданиях, а также в построенных населением индивидуальных жилых домах.

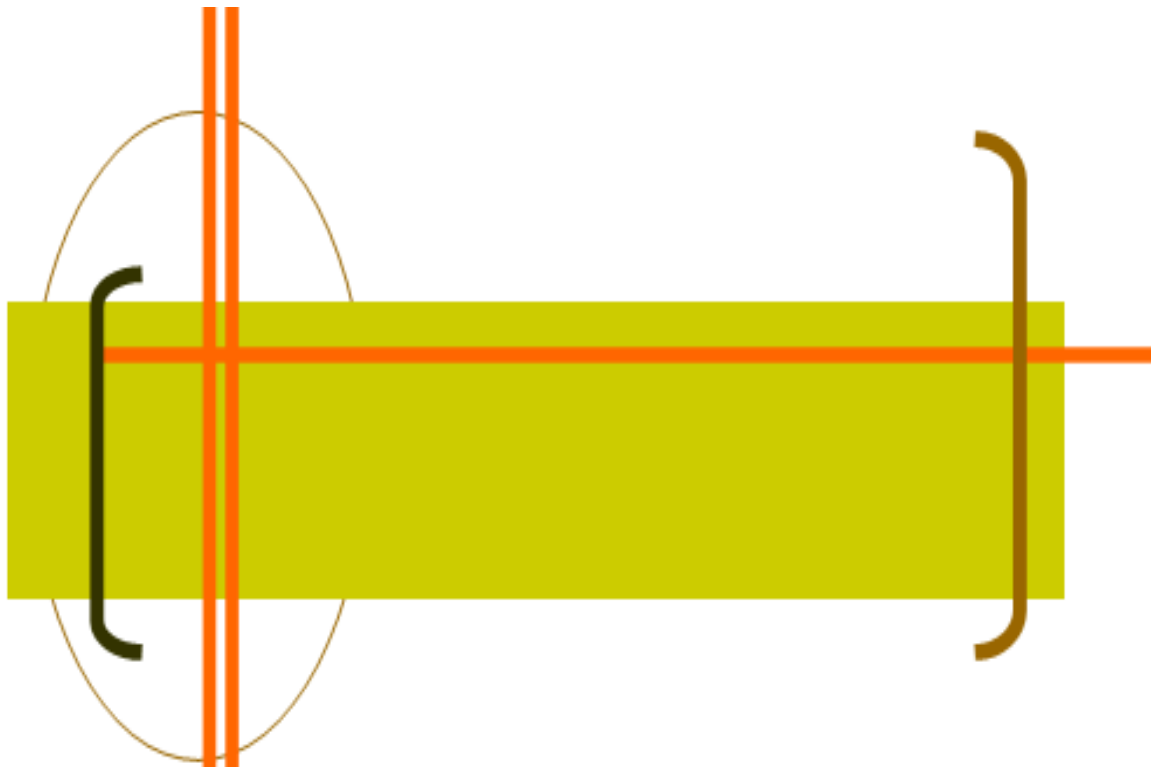

**АВТОМОБИЛЬНЫЙ
ТРАНСПОРТ**

АВТОМОБИЛЬНЫЙ ТРАНСПОРТ

ОСНОВНЫЕ ПОКАЗАТЕЛИ ДЕЯТЕЛЬНОСТИ ОРГАНИЗАЦИЙ АВТОМОБИЛЬНОГО ТРАНСПОРТА

	2011	2012	2013	2014	2015
Перевезено грузов ¹ , тыс. т	1844	3808	2315	2726	3484
Грузооборот ¹ , млн. т·км	214	209	266	303	751
Перевезено пассажиров, тыс. человек	157994	160515	141265	124537	112455
Пассажиροоборот, млн. пасс.- км	1619,5	1574,7	1395,1	1259,8	1148,7

¹ С учетом оценки объемов работы, выполненной предпринимателями (физическими лицами), занимающимися коммерческими грузовыми автоперевозками.

Перевозки грузов и грузооборот автомобильного транспорта организаций всех видов экономической деятельности (без оценки малых предприятий)

	2011	2012	2013	2014	2015
Перевозки грузов, млн. т	41,6	50,3	60,0	65,2	60,7
Грузооборот, млн. т·км	944	1144	1135	1100	1206

Пассажиροоборот автобусного транспорта по видам сообщения (по крупным и средним организациям, миллионов пассажиро-километров)

	2011	2012	2013	2014	2015
Международное сообщение	0,0	0,4	0,0	0,0	-
Междугородное сообщение	78,9	75,6	66,8	69,8	57,9
Пригородное сообщение	126,1	123,9	110,7	99,0	90,5
Внутригородское сообщение	493,4	518,9	491,3	446,5	367,1

АВТОМОБИЛЬНЫЙ ТРАНСПОРТ

АВАРИЙНОСТЬ НА ТРАНСПОРТЕ

**Численность пострадавших
в происшествиях с транспортными средствами**
(по данным УГИБДД УВД по Хабаровскому краю, человек)

	2011	2012	2013	2014	2015
Число происшествий на автомобильных дорогах и улицах, единиц	1900	2203	2230	2023	1865
Погибло в происшествиях на автомобильных дорогах и улицах, человек	246	233	215	181	198
Ранено в происшествиях на автомобильных дорогах и улицах, человек	2349	2767	2764	2504	2344

МЕТОДОЛОГИЧЕСКИЕ ПОЯСНЕНИЯ

Грузооборот автомобильного транспорта - объем работы автомобильного транспорта по перевозкам грузов. Единицей измерения является тонно-километр. Исчисляется суммированием произведений массы перевезенных грузов в тоннах на расстояние перевозки в километрах (милях).

Пассажиरोоборот автомобильного транспорта - объем работы автомобильного транспорта по перевозкам пассажиров. Единицей измерения является пассажиро-километр. Определяется суммированием произведений числа пассажиров на расстояние перевозки.

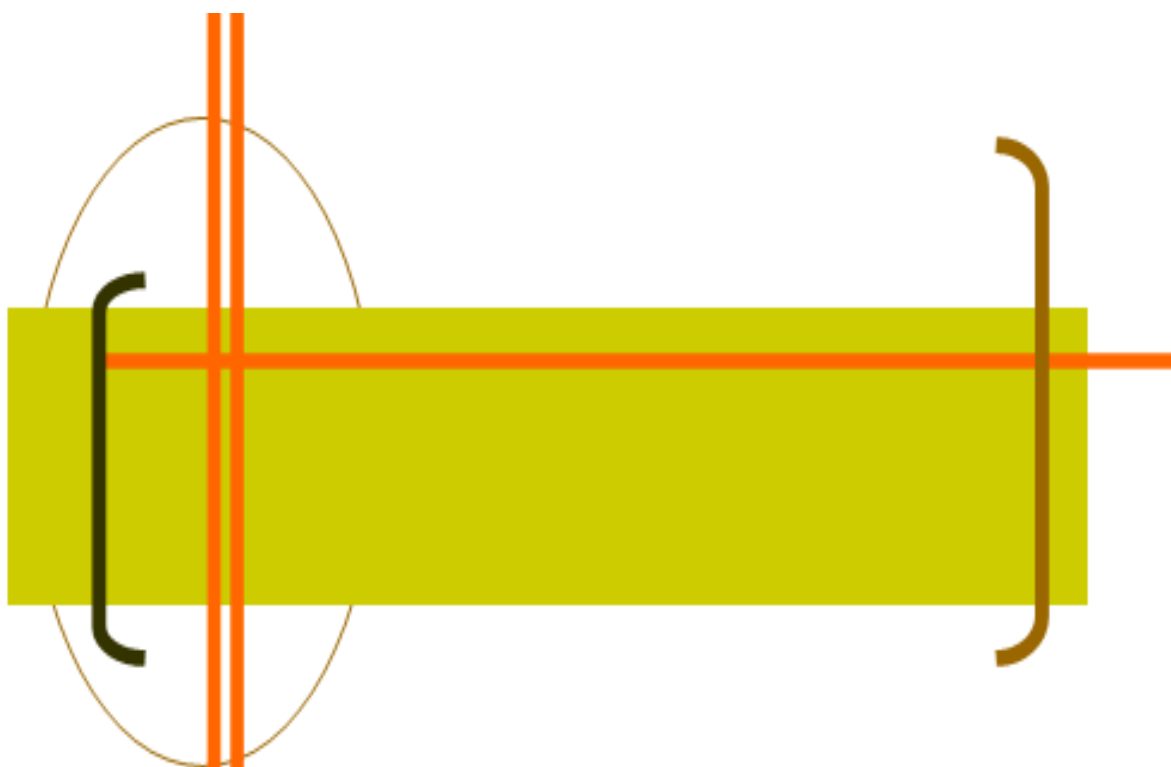

**СВЯЗЬ,
ИНФОРМАЦИОННЫЕ И
КОММУНИКАЦИОННЫЕ
ТЕХНОЛОГИИ**

СВЯЗЬ**Основные показатели связи общего пользования**

	2011	2012	2013	2014	2015
Отправлено (исходящий обмен), млн. штук:					
письменной корреспонденции	18,9	18,8	18,5	18,7	18,8
посылок	0,2	0,2	0,2	0,2	0,2
почтовых переводов денежных средств	1,3	1,1	0,9	0,9	0,8
Исходящие телефонные соединения междугородной и международной сети фиксированной связи, млн. часов	3,7	3,9	3,6	2,9	2,7
Число телефонных аппаратов (включая таксофоны) телефонной сети общего пользования на 100 человек населения (на конец года) - всего, штук	31,1	30,3	28,1	27,4	25,5
Число абонентских устройств подвижной радиотелефонной (сотовой) связи на 100 человек населения (на конец года), штук	178,1	184,0	191,2	184,2	184,6
Число основных радиотрансляционных точек (на конец года), тыс.	45,3	35,7	26,7	21,5	16,1

СВЯЗЬ, ИНФОРМАЦИОННЫЕ И КОММУНИКАЦИОННЫЕ ТЕХНОЛОГИИ**Объем услуг связи**

(в фактически действовавших ценах, миллионов рублей)

	2011	2012	2013	2014	2015
Связь – всего	16560,5	18550,3	17672,8	17699,3	17651,6
в том числе:					
почтовая документальная	1104,6	1173,1	1208,6	1269,9	1304,6
междугородная, внутризональная и международная телефонная	1871,9	1992,4	2607,7	4668,5	4615,8
местная телефонная и услуги таксофонов всех типов	1292,5	897,9	687,0	615,8	461,2
радиосвязь, радиовещание, телевидение и спутниковая связь; проводное вещание; услуги радиочастотных центров	1674,7	1725,0	1714,1	1473,1	1454,4
подвижная	1396,6	725,7	812,9	1115,8	1128,9
присоединение и пропуска трафика	7679,1	8482,6	8743,8	6622,3	6573,8
	1541,1	3553,6	1898,7	1933,9	2112,9

Объем услуг связи, оказанных населению

(в фактически действовавших ценах, миллионов рублей)

	2011	2012	2013	2014	2015
Связь – всего	9504,6	10165,3	10391,9	10556,2	10163,4
в том числе:					
почтовая документальная	279,8	314,8	281,9	311,6	327,9
междугородная, внутризональная и международная телефонная	894,8	970,4	1410,9	3397,3	3385,7
местная телефонная и услуги таксофонов всех типов	229,4	192,1	158,8	117,0	83,6
радиосвязь, радиовещание, телевидение и спутниковая связь; проводное вещание; услуги радиочастотных центров	1153,0	1138,7	1048,5	960,5	865,9
подвижная	51,4	47,8	56,9	116,4	158,7
	6896,2	7501,5	7434,9	5653,3	5341,6

СВЯЗЬ, ИНФОРМАЦИОННЫЕ И КОММУНИКАЦИОННЫЕ ТЕХНОЛОГИИ

Основные показатели развития телефонной связи общего пользования и подвижной связи (на конец года)

	2011	2012	2013	2014	2015
Общая монтированная емкость телефонных станций, тыс. номеров	548,5	553,7	595,3	588,0	595,0
в том числе:					
в городской местности	503,5	509,3	545,1	537,4	544,6
в сельской местности	45,0	44,4	50,2	50,6	50,4
Уровень цифровизации местной телефонной сети, в процентах:					
городская местность	88,5	89,3	90,0	90,3	90,9
сельская местность	48,9	51,7	66,2	69,9	70,8
Число телефонных аппаратов (включая таксофоны) телефонной сети общего пользования - всего, тыс. штук	417,0	406,5	375,9	366,9	340,7
в том числе:					
в городской местности	377,1	367,9	339,1	331,8	307,0
в сельской местности	39,9	38,6	36,8	35,1	33,7
Из общего числа телефонных аппаратов телефонной сети общего пользования:					
число квартирных телефонных аппаратов - всего, тыс. штук	323,0	312,8	284,0	269,5	266,9
в том числе:					
в городской местности	288,6	279,6	252,7	240,3	238,9
в сельской местности	34,4	33,2	31,3	29,2	28,0
число таксофонов всех типов - всего, штук	343	204	204	530	530
в том числе:					
в городской местности	224	85	85	129	129
в сельской местности	119	119	119	401	401
Число квартирных телефонных аппаратов сети общего пользования на 1000 человек населения - всего, штук	240,6	233,0	212,0	201,4	200,0
в том числе					
городская местность	263,9	255,7	231,0	219,4	218,4
сельская местность	138,2	133,4	127,2	120,2	116,4

СВЯЗЬ, ИНФОРМАЦИОННЫЕ И КОММУНИКАЦИОННЫЕ ТЕХНОЛОГИИ

	2011	2012	2013	2014	2015
Число абонентских устройств подвижной радиотелефонной (сотовой) связи, тыс.	2400,5	2469,7	2561,3	2465,7	2464,1
Число абонентских устройств подвижной радиотелефонной (сотовой) связи на 1000 человек населения, штук	1788,1	1840,2	1911,6	1842,4	1846,4

ИНФОРМАЦИОННЫЕ И КОММУНИКАЦИОННЫЕ ТЕХНОЛОГИИ

Использование информационных и коммуникационных технологий в организациях

(в процентах от общего числа обследованных организаций)

	2011	2012	2013	2014	2015
Организации, использовавшие:					
персональные компьютеры	99,5	99,2	98,1	98,7	99,1
ЭВМ других типов	23,9	24,6	24,6	33,3	-
локальные вычислительные сети	81,0	85,2	84,0	75,5	73,7
электронную почту	90,6	93,7	93,4	88,8	91,2
глобальные информационные сети	92,7	94,6	94,5	95,4	97,4
из них сеть Интернет	92,6	94,6	94,5	95,0	97,3
Организации, имевшие веб-сайт в сети Интернет	37,3	44,6	48,9	48,6	53,8

Использование информационных и коммуникационных технологий, глобальных информационных сетей,

по видам экономической деятельности в 2015 году

(в процентах от общего числа обследованных организаций соответствующего вида деятельности)

	Организации использовавшие					Организации, имевшие веб-сайт в сети Интернет
	персональные компьютеры	серверы	локальные вычислительные сети	электронную почту	сеть Интернет	
Всего	99,1	60,9	73,7	91,2	97,3	53,8

СВЯЗЬ, ИНФОРМАЦИОННЫЕ И КОММУНИКАЦИОННЫЕ ТЕХНОЛОГИИ

	Организации использовавшие					Организации, имевшие веб-сайт в сети Интернет
	персональные компьютеры	серверы	локальные вычислительные сети	электронную почту	сеть Интернет	
Лесное хозяйство, лесозаготовки и предоставление услуг в этих областях	100,0	57,8	82,2	88,9	100,0	20,0
Рыболовство, рыбоводство	100,0	81,8	90,9	100,0	100,0	45,5
Добыча полезных ископаемых	100,0	87,5	93,8	87,5	100,0	56,3
Обрабатывающие производства	100,0	78,0	85,4	97,6	98,8	50,0
Производство и распределение электроэнергии, газа и воды	98,4	58,1	72,6	93,5	96,8	45,2
Строительство	97,7	60,5	72,1	88,4	95,3	51,2
Оптовая и розничная торговля; ремонт транспортных средств, мотоциклов, бытовых изделий и предметов личного пользования	98,7	72,7	70,0	92,7	98,7	59,3
Гостиницы и рестораны	100,0	83,3	50,0	100,0	100,0	33,3
Транспорт и	99,0	76,9	89,4	90,4	99,0	54,8

СВЯЗЬ, ИНФОРМАЦИОННЫЕ И КОММУНИКАЦИОННЫЕ ТЕХНОЛОГИИ

	Организации использовавшие					Органи- зации, имевшие веб-сайт в сети Интернет
	персо- нальные компыю- теры	сер- веры	локальные вычисли- тельные сети	элек- тронную почту	сеть Интер- нет	
связь Финансовая деятель- ность	98,5	81,5	84,6	90,8	92,3	67,7
Операции с недвижи- мым имуще- ством, арен- да и предос- тавление услуг	97,7	76,0	80,6	94,3	97,7	46,9
Государст- венное управление и обеспече- ние военной безопасно- сти; соци- альное страхование	100,0	50,9	69,1	91,6	98,4	57,1
Высшее про- фессиональ- ное образо- вание	100,0	84,2	94,7	100,0	100,0	84,2
Здрраво- охранение и предостав- ление соци- альных ус- луг	99,5	64,5	86,8	93,6	98,6	72,3
Деятель- ность по ор- ганизации отдыха и развлече- ний, культу- ры и спорта	98,4	29,2	44,3	80,2	91,1	33,3

СВЯЗЬ, ИНФОРМАЦИОННЫЕ И КОММУНИКАЦИОННЫЕ ТЕХНОЛОГИИ

Персональные компьютеры в организациях

	2011	2012	2013	2014	2015
Число персональных компьютеров в обследованных организациях - всего, штук	118734	130086	138542	141439	137988
из них:					
в составе локальных вычислительных сетей	94866	105300	113314	-	-
имевшие доступ к глобальным информационным сетям	57872	69641	80317	94562	95184
в том числе к сети Интернет	54906	65933	74503	81016	82462
Поступило персональных компьютеров в отчетном году, штук	16620	17908	13431	11119	8726
Число персональных компьютеров на 100 работников – всего, штук	42	47	45	48	49
в том числе с доступом к сети Интернет	20	25	24	28	29

Использование электронного документооборота в организациях по видам экономической деятельности в 2015 году (в процентах от общего числа обследованных организаций соответствующего вида деятельности)

	Организации, использовавшие	
	системы электронного документооборота	автоматический обмен данных между своими и внешними информационными системами по форматам обмена
Всего	100	100
Лесное хозяйство, лесозаготовки и предоставление услуг в этих областях	2,7	2,7
Рыболовство, рыбоводство	0,8	0,8
Добыча полезных ископаемых	1,2	0,9
Обрабатывающие производства	4,5	4,7
Производство и распределение электроэнергии, газа и воды	3,4	3,9
Строительство	2,5	2,5

СВЯЗЬ, ИНФОРМАЦИОННЫЕ И КОММУНИКАЦИОННЫЕ ТЕХНОЛОГИИ

	Организации, использовавшие	
	системы электронного документооборота	автоматический обмен данными между своими и внешними информационными системами по форматам обмена
Оптовая и розничная торговля; ремонт автотранспортных средств, мотоциклов, бытовых изделий и предметов личного пользования	8,4	9,8
Гостиницы и рестораны	0,6	0,6
Транспорт и связь	6,4	6,1
Финансовая деятельность	4,0	4,1
Операции с недвижимым имуществом, аренда и предоставление услуг	10,9	11,2
Государственное управление и обеспечение военной безопасности; социальное страхование	29,6	27,6
Высшее профессиональное образование	1,2	1,4
Здравоохранение и предоставление социальных услуг	15,3	14,7
Деятельность по организации отдыха и развлечений, культуры и спорта	8,5	9,0

Использование сети Интернет для связи с поставщиками и потребителями товаров (работ, услуг) в организациях по видам экономической деятельности в 2015 году
(в процентах от общего числа обследованных организаций соответствующего вида деятельности)

	Организации, использовавшие сеть Интернет	
	для размещения заказов на товары (работы, услуги)	для получения заказов на выпускаемые товары (работы, услуги)

СВЯЗЬ, ИНФОРМАЦИОННЫЕ И КОММУНИКАЦИОННЫЕ ТЕХНОЛОГИИ

	Организации, использовавшие сеть Интернет	
	для размещения заказов на товары (работы, услуги)	для получения заказов на выпускаемые товары (работы, услуги)
Всего	100	100
Лесное хозяйство, лесозаготовки и предоставление услуг в этих областях	3,1	3,1
Рыболовство, рыбоводство	0,7	1,4
Добыча полезных ископаемых	0,5	0,6
Обрабатывающие производства	4,4	9,6
Производство и распределение электроэнергии, газа и воды	3,0	3,4
Строительство	2,1	3,9
Оптовая и розничная торговля; ремонт автотранспортных средств, мотоциклов, бытовых изделий и предметов личного пользования	6,9	14,4
Гостиницы и рестораны	0,9	2,0
Транспорт и связь	6,7	11,3
Финансовая деятельность	3,0	8,8
Операции с недвижимым имуществом, аренда и предоставление услуг	11,3	8,5
Государственное управление и обеспечение военной безопасности; социальное страхование	29,2	11,3
Высшее профессиональное образование	1,6	2,8
Здравоохранение и предоставление социальных услуг	19,7	12,7
Деятельность по организации отдыха и развлечений, культуры и спорта	6,9	6,2

Распределение затрат организаций на информационные и коммуникационные технологии по видам (в процентах к итогу)

	2011	2012	2013	2014	2015
--	------	------	------	------	------

СВЯЗЬ, ИНФОРМАЦИОННЫЕ И КОММУНИКАЦИОННЫЕ ТЕХНОЛОГИИ

	2011	2012	2013	2014	2015
Затраты на информационные и коммуникационные технологии - всего	100	100	100	100	100
в том числе затраты:					
на приобретение вычислительной техники	30,3	15,9	8,4	12,8	12,2
на приобретение телекоммуникационного оборудования ¹	-	-	-	16,0	20,8
на приобретение программных средств	19,2	10,6	7,7	7,9	5,6
на оплату услуг связи	25,9	52,5	66,6	50,3	49,1
из них оплата доступа к сети Интернет	6,5	18,8	4,4	4,3	4,8
на обучение сотрудников, связанное с развитием и использованием информационных и коммуникационных технологий	0,5	0,3	0,2	0,4	0,5
на оплату услуг сторонних организаций и специалистов по информационным и коммуникационным технологиям (кроме услуг связи и обучения)	16,2	10,5	6,9	9,3	7,7
прочие затраты	7,9	10,2	10,2	3,3	4,1

¹ Показатель введен с 2014 г.

Затраты организаций на информационные и коммуникационные технологии по видам экономической деятельности в 2015 году

	Млн. руб.
Всего	11041,2
Добыча полезных ископаемых	173,9
Обрабатывающие производства	480,3
Производство и распределение электроэнергии, газа и воды	257,8
Строительство	62,7
Оптовая и розничная торговля; ремонт автотранспортных средств, мотоциклов, бытовых изделий и предметов личного пользования	344,3
Гостиницы и рестораны	9,6
Транспорт и связь	7040,5
Финансовая деятельность	594,1
Операции с недвижимым имуществом, аренда и предоставление услуг	490,9

СВЯЗЬ, ИНФОРМАЦИОННЫЕ И КОММУНИКАЦИОННЫЕ ТЕХНОЛОГИИ

	Млн. руб.
Государственное управление и обеспечение военной безопасности; социальное страхование	1004,4
Высшее профессиональное образование	195,1
Здравоохранение и предоставление социальных услуг	271,0
Другие виды деятельности	116,6

МЕТОДОЛОГИЧЕСКИЕ ПОЯСНЕНИЯ

Оператор связи – юридическое лицо, оказывающее услуги связи на основании лицензии.

Услуги связи – продукт деятельности по приему, обработке, передаче и доставке почтовых отправлений или сообщений электросвязи.

Объем услуг связи – стоимость оказанных операторами связи услуг почтовой связи, электросвязи, услуг присоединения и пропуска трафика, услуг по обеспечению регулирования использования радиочастотного спектра радиоэлектронных средств.

Электрическая связь – передача и прием знаков, сигналов, письменного текста, изображений и звуков или сообщений любого рода по проводной, радио-, оптической или другим электромагнитным системам. Включает сети и средства, обеспечивающие телефонную, телеграфную, факсимильную связь, передачу данных и других видов документальных сообщений (включая обмен информацией между ЭВМ), а также телевизионное, звуковое и иные виды радио- и проводного вещания.

Подвижная связь – совокупность технических средств (радиооборудование, коммуникационное оборудование, соединительные линии и сооружения), с помощью которых можно предоставить подвижным абонентам связь между собой и с абонентами телефонной сети общего пользования.

Сотовая связь – мобильная система радиотелефонной связи. Принцип действия этой системы заключается в том, что принимающие станции с выходом на АТС покрывают город (район). По мере перемещения владельца сотового радиотелефона он автоматически переключается с одной станции на другую.

Почтовая связь – прием, обработка, перевозка и доставка почтовых отправлений, а также экспедирование, доставка и распространение периодической печати.

Телефонные аппараты. Основные телефонные аппараты – телефонные аппараты, занимающие самостоятельные номера на городской телефонной станции, в том числе спаренные телефонные аппараты, предназначенные для общего пользования. Дополнительные (параллельные) телефонные аппараты – аппараты, присоединенные к общей линии с основным аппаратом и не имеющие самостоятельного номера на станции.

Таксофоны универсальные – таксофоны, с которых осуществляются как междугородные и международные, так и местные телефонные соединения.

Квартирные телефонные аппараты – телефонные аппараты, установленные в квартирах (жилых домах), в том числе основные.

Глобальная информационная сеть охватывает совокупность электронно-вычислительных машин (ЭВМ), которые могут быть расположены в любых точках земного шара, связанных между собой каналами дальней связи (коммутируемыми или выделенными), предоставляемыми телефонными компаниями или другими организациями связи. Глобальная информационная сеть обеспечивает пользователям возможность обмениваться информацией, совместно использовать технические и программные средства, информационные ресурсы. Глобальная сеть может быть как общедоступной (Интернет, электронная почта), так и специализированной (корпоративной или ведомственной).

Широкополосный доступ к сети Интернет – доступ к Интернету со скоростью передачи данных 256 Кбит/сек и выше.

Интернет – глобальное (всемирное) множество независимых компьютерных сетей, соединенных между собой для обмена информацией по стандартным открытым протоколам.

Локальная вычислительная сеть соединяет две или более ЭВМ (возможно, разного типа), а также принтеры, сканеры, системы сигнализации (охранной, пожарной) и другое производственное оборудование или периферийные устройства, расположенные в пределах одного или нескольких соседних зданий, и не использует для этого средства связи общего назначения.

К работникам, использующим персональные компьютеры (Интернет, Интранет, Экстранет и другие глобальные информационные сети), относятся работники списочного состава организации (без внешних совместителей), использовавшие персональные компьютеры в рабочее время в среднем не реже одного раза в неделю.

Электронный документооборот (ЭДО) – система ведения документации, при которой весь массив создаваемых, передаваемых и хранимых документов поддерживается с помощью информационных и коммуникационных технологий на компьютерах, объединенных в сетевую структуру, предусматривающую возможность формирования и ведения распределенной базы данных. Показатель характеризует использование информационных и коммуникационных технологий (ИКТ) для решения внутренних задач организации в форме использования систем электронного документооборота.

Организации, использовавшие сеть Интернет для размещения (получения) заказов на товары (работы, услуги), - организации, осуществлявшие продажу (закупку) товаров (работ, услуг) по заказам, полученным (переданным) в результате заполнения в интерактивном режиме специальной формы, размещенной на веб-сайте, или с использованием другого специализированного программного обеспечения. Заказы, переданные в виде обычного сообщения электронной почты, не учитываются.

Затраты на информационные и коммуникационные технологии представляют собой выраженные в денежной форме фактические расходы организации, связанные с закупкой вычислительной техники и программного обеспечения, оплатой услуг связи, обучением сотрудников разработке и приме-

СВЯЗЬ, ИНФОРМАЦИОННЫЕ И КОММУНИКАЦИОННЫЕ ТЕХНОЛОГИИ

нению ИКТ, оплатой услуг сторонних организаций и специалистов, а также прочие расходы на ИКТ, включая затраты организации на разработку программных средств собственными силами. В составе затрат на ИКТ учитываются текущие и капитальные затраты обследованных организаций (без субъектов малого предпринимательства).

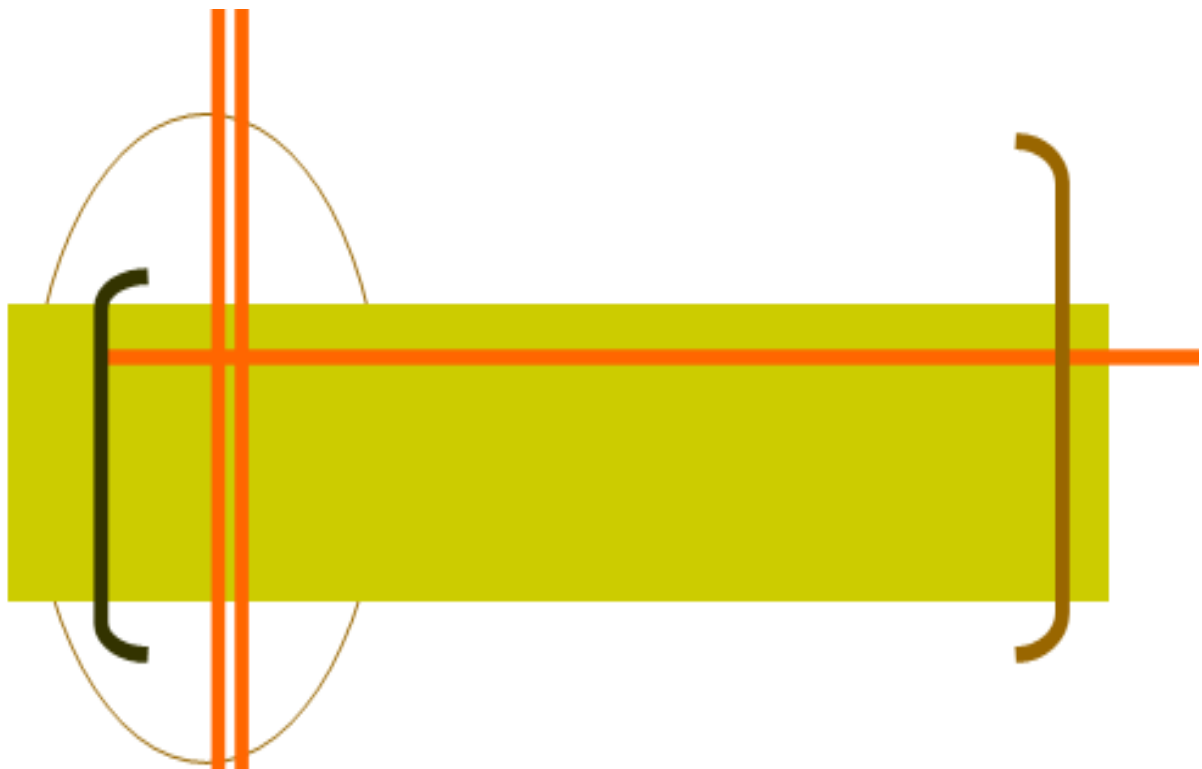

**ТОРГОВЛЯ
И УСЛУГИ
НАСЕЛЕНИЮ**



ТОРГОВЛЯ И УСЛУГИ НАСЕЛЕНИЮ

РОЗНИЧНАЯ ТОРГОВЛЯ

Оборот розничной торговли по формам торговли

	2011	2012	2013	2014	2015
	Млн. рублей (в фактически действовавших ценах)				
Оборот розничной торговли – всего	167132,3	184692,2	210413,5	239263,0	271562,0
в том числе:					
оборот торгующих организаций и индивидуальных предпринимателей, осуществляющих деятельность вне рынка	154115,1	170954,0	203198,4	231383,4	262816,0
продажа товаров на розничных рынках и ярмарках	13017,2	13738,2	7215,1	7879,6	8746,0
	В процентах к итогу				
Оборот розничной торговли – всего	100	100	100	100	100
в том числе:					
оборот торгующих организаций и индивидуальных предпринимателей, осуществляющих деятельность вне рынка	92,2	92,6	96,6	96,7	96,8
продажа товаров на розничных рынках и ярмарках	7,8	7,4	3,4	3,3	3,2
	В процентах к предыдущему году (в сопоставимых ценах)				
Оборот розничной торговли – всего	106,4	104,9	106,5	105,1	95,3
в том числе:					
оборот торгующих организаций и индивидуальных предпринимателей, осуществляющих деятельность вне рынка	106,8	105,3	111,1	105,3	95,4
продажа товаров на розничных рынках и ярмарках	101,9	100,2	49,1	101,0	93,2

ТОРГОВЛЯ И УСЛУГИ НАСЕЛЕНИЮ

Структура оборота розничной торговли

	2011	2012	2013	2014	2015
	Млн. рублей (в фактически действовавших ценах)				
Оборот розничной торговли – всего	167132,3	184692,2	210413,5	239263,0	271562,0
в том числе:					
пищевые продукты, включая напитки, и табачные изделия	96356,4	106216,9	121799,0	139476,2	161745,6
непродовольственные товары	70775,9	78475,3	88614,5	99786,8	109816,4
	В процентах к итогу				
Оборот розничной торговли – всего	100	100	100	100	100
в том числе:					
пищевые продукты, включая напитки, и табачные изделия	57,7	57,5	57,9	58,3	59,6
непродовольственные товары	42,3	42,5	42,1	41,7	40,4
	В процентах к предыдущему году (в сопоставимых ценах)				
Оборот розничной торговли – всего	106,4	104,9	106,5	105,1	95,3
в том числе:					
пищевые продукты, включая напитки, и табачные изделия	107,2	104,2	105,7	103,2	95,1
непродовольственные товары	105,5	105,7	107,6	107,7	95,5

Оборот розничной торговли на душу населения

	2011	2012	2013	2014	2015
	Рублей (в фактически действовавших ценах)				
Оборот розничной торговли на душу населения – всего	124476,6	137596,0	156908,3	178673,4	203199,9
в том числе:					
пищевые продукты, включая напитки, и табачные изделия	71764,2	79131,8	90827,2	104156,0	121028,2

ТОРГОВЛЯ И УСЛУГИ НАСЕЛЕНИЮ

	2011	2012	2013	2014	2015
непродовольственные товары	52712,4	58464,2	66081,1	74517,4	82171,7
	В процентах к предыдущему году (в сопоставимых ценах)				
Оборот розничной торговли на душу населения – всего	106,7	104,9	106,6	105,3	95,5
в том числе:					
пищевые продукты, включая напитки, и табачные изделия	107,5	104,3	105,8	103,4	95,3
непродовольственные товары	105,7	105,7	107,7	107,8	95,7

Оборот розничной торговли по формам собственности
(в фактически действовавших ценах)

	2011	2012	2013	2014	2015
	Млн. рублей				
Государственная и муниципальная собственность	3376,1	2788,4	2021,1	1484,1	2406,6
Частная собственность	153462,2	169862,5	193831,0	219516,9	251150,3
Другие формы собственности	10294,0	12041,3	14561,4	18262,0	18005,1
	В процентах от общего объема оборота розничной торговли				
Государственная и муниципальная собственность	2,0	1,5	1,0	0,6	0,9
Частная собственность	91,8	92,0	92,1	91,8	92,5
Другие формы собственности	6,2	6,5	6,9	7,6	6,6

ТОРГОВЛЯ И УСЛУГИ НАСЕЛЕНИЮ

Индексы физического объема розничной продажи отдельных товаров
(в сопоставимых ценах, в процентах к предыдущему году)

	2011	2012	2013	2014	2015
Мясо (включая мясо домашней птицы и дичи), продукты и консервы из мяса	71,4	106,6	105,1	107,5	111,8
в том числе:					
мясо животных	74,7	106,5	113,8	101,4	105,5
мясо домашней птицы	70,4	104,3	106,7	113,7	106,4
продукты из мяса	66,2	110,9	95,8	111,1	121,2
консервы из мяса	102,7	111,1	98,6	146,4	129,7
Рыба и морепродукты	101,4	105,1	105,5	108,4	107,6
Пищевые масла и жиры	105,0	110,5	117,0	109,2	121,3
в том числе:					
животные масла	102,3	105,4	113,9	100,1	102,9
растительные масла	103,7	108,2	109,5	101,0	101,1
Молочные продукты	66,3	118,3	114,4	110,5	108,2
в том числе:					
цельномолочная продукция	118,6	118,2	115,1	112,6	105,3
сыры жирные	129,2	131,7	92,3	135,2	106,0
Яйцо птицы	103,1	102,6	101,1	101,7	103,1
Сахар	100,2	122,3	111,6	108,3	116,8
Кондитерские изделия	105,5	110,9	100,4	110,1	123,2
Мука	100,3	108,2	111,5	113,1	119,5
Крупа	87,6	123,4	101,0	116,3	130,8
Макаронные изделия	102,2	108,6	93,6	148,8	119,2
Хлеб и хлебобулочные изделия	100,4	99,8	102,7	102,3	109,3
Свежий картофель	106,1	100,4	102,6	72,2	104,7
Свежие овощи	106,1	110,0	114,6	101,4	104,8
Свежие фрукты	106,1	112,0	106,3	102,0	102,2
Чай	114,0	115,7	97,4	116,2	111,1
Алкогольные напитки и пиво	103,1	97,2	92,1	90,8	86,5
Табачные изделия	101,4	101,4	104,7	77,5	92,3
Ткани	104,8	112,1	114,0	123,2	98,3
Верхняя одежда	88,9	100,9	101,1	125,1	101,9
Одежда из меха	102,5	107,4	101,0	100,0	101,2
Чулочно-носочные изделия	96,2	107,2	114,9	127,2	104,1
Обувь кожаная	102,4	103,0	130,1	114,0	100,4
Синтетические чистящие, моющие и полирующие средства	в 2,8 р.	111,4	103,8	97,2	96,7
Туалетное и хозяйственное мыло	111,4	120,2	110,3	98,7	94,7

ТОРГОВЛЯ И УСЛУГИ НАСЕЛЕНИЮ

	2011	2012	2013	2014	2015
Косметические и парфюмерные товары	85,3	101,7	123,6	93,6	91,2
Часы	51,7	97,6	109,1	105,6	73,9
Компьютеры в полной комплектации	102,6	109,4	145,9	122,1	111,8
Мобильные телефоны	79,1	128,1	99,1	94,9	102,4
Телевизоры	55,0	100,0	133,7	108,9	104,4
Видеомагнитофоны	103,9	103,2	119,4	70,1	93,5
Холодильники и морозильники	67,0	104,4	117,7	81,1	92,2
Стиральные машины	70,6	100,1	112,1	104,4	86,4
Автомобили легковые	111,0	105,3	113,9	117,4	83,7
Бензины автомобильные	128,0	114,1	97,1	105,0	108,8
Мебель бытовая	100,8	104,9	117,3	185,3	98,5
Напольные покрытия, ковры и ковровые изделия	в 4,7 р.	109,3	112,6	104,3	106,0
Строительные материалы	100,2	103,6	114,4	68,0	110,0
Ювелирные изделия из драгоценных металлов	87,5	99,7	112,2	92,8	98,1
Фармацевтические, медицинские и ортопедические товары	100,9	99,4	100,7	101,4	107,4

Продажа населению алкогольных напитков

	2011	2012	2013	2014	2015
Алкогольные напитки					
В абсолютном алкоголе:					
всего, тыс. дкл.	1719,5	1812,4	1598,2	1441,6	1241,8
на душу населения, л.	12,81	13,50	11,92	10,77	9,29
В натуральном выражении, тыс. дкл:					
водка и ликероводочные изделия	2265,0	2384,0	1893,4	1602,5	1488,1
коньяки, коньячные напитки (включая бренди, кальвадосы)	146,1	134,4	129,9	117,8	112,6
напитки слабоалкогольные	494,3	361,7	340,4	191,7	105,2
винодельческая продукция (без шампанских и игристых вин)	778,0	829,8	761,5	762,5	803,9
шампанское и игристые вина	413,4	481,1	410,7	400,3	368,4
пиво, включая напитки, изготавливаемые на основе пива	14090,5	13182,3	13107,1	12556,2	9513,0

ТОРГОВЛЯ И УСЛУГИ НАСЕЛЕНИЮ

**Качество отечественных и импортных товаров,
поступивших на потребительский рынок¹**
(в процентах от количества отобранных образцов (проб)
по каждой товарной группе)

	Установлены ненадлежащее качество и (или) опасность товаров							
	отечественных товаров				импортных товаров			
	2012	2013	2014	2015	2012	2013	2014	2015
Продукты питания								
мясо и субпродукты:	7,9	2,7	11,5	6,6	8,4	7,9	2,5	3,8
из них птица	6,0	16,3	28,5	5,6	-	-	-	100,0
изделия колбасные	7,2	1,6	1,1	8,1	-	-	-	-
рыба и рыбопродукты	17,4	11,3	3,9	3,2	-	-	17,0	1,3
цельномолочная продукция	2,8	9,7	5,2	2,9	100,0	100,0	-	-
масло животное	4,1	5,7	0,5	4,8	-	-	-	-
сыры	1,9	1,6	0,9	2,6	-	2,5	1,2	16,7
масла растительные	-	2,2	-	-	-	-	-	-
изделия кондитерские	7,8	7,9	1,9	32,6	3,5	20,9	-	7,0
Алкогольные напитки								
вина виноградные и плодовые	1,0	0,6	1,9	-	-	-	-	-
пиво	0,2	5,5	0,9	5,7	100,0	-	12,0	-
Непродовольственные товары								
изделия парфюмерно-косметические	8,2	1,6	0,2	20,2	23,9	9,4	0,4	32,5
изделия швейные	10,0	3,8	0,1	3,7	12,7	8,1	0,4	6,7
изделия трикотажные	5,1	6,3	6,2	4,5	8,4	10,0	8,3	33,3
чулочно-носочные изделия	6,1	6,6	1,2	3,2	95,9	17,0	100,0	100,0
обувь кожаная	3,0	3,0	0,6	3,0	9,8	3,0	0,8	4,0

¹ По данным Территориального управления Федеральной службы по надзору в сфере защиты прав потребителей и благополучия человека по Хабаровскому краю.

ТОРГОВЛЯ И УСЛУГИ НАСЕЛЕНИЮ

Оборот общественного питания

	2011	2012	2013	2014	2015
Оборот общественного питания					
млн. руб., в фактически действовавших ценах	8567,7	9774,0	11681,5	13634,8	15567,1
в процентах к предыдущему году, в сопоставимых ценах	100,7	106,2	109,9	105,2	100,6

Оборот общественного питания на душу населения

	2011	2012	2013	2014	2015
Оборот общественного питания на душу населения					
на душу населения, руб., в фактически действовавших ценах	6381,0	7281,6	8711,1	10182,0	11648,3
в процентах к предыдущему году, в сопоставимых ценах	100,9	106,2	110,0	105,3	100,8

ОПТОВАЯ ТОРГОВЛЯ

Оборот оптовой торговли

	2011	2012	2013	2014	2015
	Млн. рублей (в фактически действовавших ценах)				
Оборот оптовой торговли	213966,5	271121,3	308432,3	346247,8	326846,4
из него оборот организаций оптовой торговли	181381,6	235209,7	263993,6	298739,8	278520,4
	В процентах к предыдущему году (в сопоставимых ценах)				
Оборот оптовой торговли	102,3	129,5	116,9	109,9	88,4
из него оборот организаций оптовой торговли	109,2	132,5	115,4	110,8	87,4

ТОРГОВЛЯ И УСЛУГИ НАСЕЛЕНИЮ

**Запасы в организациях оптовой торговли
отдельных видов продукции (товаров)**
(по организациям, средняя численность работников которых превышает
15 человек, без субъектов малого предпринимательства)

	2013	2014	2015
Продукция производственно-технического назначения			
Бензины автомобильные, т	25846,7	24003,3	22984,4
Топливо дизельное, т	559266,5	80238,3	44330,0
Мазут топочный, т	20349,8	43425,5	13336,7
Грузовые автомобили общего назначения, специализированные и седельные тягачи, шт.	101	45	-
Автомобильные шины (кроме шин для мотоциклов и мотороллеров), шт.	83742	83902	-
Пищевые продукты и напитки			
Изделия колбасные, т	255,0	400,1	376,5
Консервы из мяса животных и птицы, тыс. условных банок	1178,1	1152,8	970,7
Масло животное, т	10,0	7,9	39,5
Сыры, т	4,5	5,6	88,8
Масла растительные, т	176,5	163,6	50,9
Кондитерские изделия, включая шоколад, т	1127,7	1118,7	1236,5
Мука, т	215,6	202,2	166,1
Изделия макаронные, т	143,1	131,8	61,3
Соковая продукция из фруктов и овощей, минеральная вода и прочие безалкогольные напитки, дкл.	243172,5	132873,7	-
Чай, т	125,2	103,4	-
Кофе и какао, т	100,8	107,8	-

ТОРГОВЛЯ И УСЛУГИ НАСЕЛЕНИЮ

УСЛУГИ НАСЕЛЕНИЮ

Объем платных услуг населению

	2011	2012	2013	2014	2015
Объем платных услуг населению - всего					
млн. руб.	90355,5	98033,5	109645,9	118595,5	125494,4
в % к предыдущему году, в сопоставимых ценах	101,9	104,5	105,9 ¹	101,0	98,3

¹ В целях обеспечения сопоставимости в динамике расчёт индекса физического объема произведён по отношению к данным 2012 г., пересчитанным по методологии формирования официальной статистической информации об объёме платных услуг населению, утверждённой приказом Росстата от 26 июня 2013 г. № 234 и введённой в действие с 1 января 2014 г.

Индексы физического объема платных услуг населению по видам (в сопоставимых ценах, в процентах к предыдущему году)

	2011	2012	2013 ¹	2014	2015
Все оказанные услуги	101,9	104,5	105,9	101,0	98,3
из них:					
бытовые	102,7	108,9	101,1	99,9	95,6
транспортные	101,8	102,0	113,7	99,1	99,1
связи	108,4	116,5	100,1	98,2	96,8
жилищные	102,6	102,5	105,4	104,9	100,3
коммунальные	101,6	101,6	102,2	105,4	99,3
учреждений культуры	100,6	103,8	103,5	103,9	92,3
туристские	100,3	96,8	123,1	80,9	89,7
гостиниц и аналогичных средств размещения	101,5	102,8	99,8	108,1	92,6
физической культуры и спорта	121,7	112,0	130,0	105,7	114,3
медицинские	101,7	108,0	106,0	99,8	106,3
санаторно-оздоровительные	115,5	111,6	91,8	90,3	105,4
ветеринарные	107,7	102,5	102,5	106,3	113,6
правового характера	101,7	103,3	107,4	104,7	96,0
системы образования	96,5	101,2	100,9	101,1	88,9

¹ В целях обеспечения сопоставимости в динамике расчёт индекса физического объема произведён по отношению к данным 2012 г., пересчитанным по методологии формирования официальной статистической информации об объёме платных услуг населению, утверждённой приказом Росстата от 26 июня 2013 г. № 234 и введённой в действие с 1 января 2014 г.

ТОРГОВЛЯ И УСЛУГИ НАСЕЛЕНИЮ

Распределение платных услуг населению по видам (в процентах к итогу)

	2011	2012	2013	2014	2015
Все оказанные услуги	100	100	100	100	100
в том числе:					
бытовые	4,8	5,1	6,6	6,4	6,3
транспортные	38,2	37,2	34,8	34,9	35,1
связи	13,2	14,6	13,5	12,5	11,9
жилищные	6,8	6,5	7,1	7,4	7,4
коммунальные	21,6	20,9	18,8	19,6	19,5
учреждений культуры	1,0	1,0	0,9	0,9	0,9
туристские	1,0	1,0	1,2	1,0	1,0
гостиниц и аналогичных средств размещения	2,1	2,2	2,1	2,2	2,0
физической культуры и спорта	0,1	0,1	0,4	0,4	0,4
медицинские	3,5	3,8	4,5	4,7	5,4
санаторно-оздоровительные	0,3	0,4	0,3	0,3	0,3
ветеринарные	0,1	0,1	0,1	0,1	0,1
правового характера	0,3	0,3	0,3	0,3	0,3
системы образования	5,7	5,5	6,7	6,5	6,7
социальные услуги, предос- тавляемые гражданам пожи- лого возраста и инвалидам	0,0	0,1	0,1	0,2	0,2
другие услуги	1,3	1,2	2,6	2,6	2,5

Объем платных услуг на душу населения по видам (рублей)

	2011	2012	2013	2014	2015
Все оказанные услуги	67293,9	73034,0	81764,3	88563,6	93904,8
в том числе:					
бытовые	3221,4	3734,5	5391,8	5640,6	5952,4
транспортные	25744,1	27217,4	28374,8	30955,8	32716,6
связи	8872,4	10648,3	11022,3	11077,1	11149,2
жилищные	4545,4	4765,0	5810,3	6511,0	6916,1
коммунальные	14503,8	15262,5	15378,9	17356,8	18351,0
учреждений культуры	662,1	725,9	759,5	829,7	972,7
туристские	693,5	722,6	1003,4	897,2	856,3
гостиниц и аналогичных средств размещения	1435,1	1587,2	1693,7	1905,5	1914,6
физической культуры и спорта	81,0	99,3	314,6	349,9	408,2

ТОРГОВЛЯ И УСЛУГИ НАСЕЛЕНИЮ

	2011	2012	2013	2014	2015
медицинские	2342,4	2759,7	3686,0	4154,1	5103,0
санаторно-оздоровительные	213,3	271,7	285,3	293,1	328,2
ветеринарные	58,6	70,7	87,0	93,9	114,2
правового характера	189,7	196,1	242,3	259,0	314,0
системы образования	3853,3	4032,9	5455,7	5769,5	6269,4
социальные услуги, предоставляемые гражданам пожилого возраста и инвалидам	9,1	80,6	115,5	158,5	223,1
другие услуги	868,7	859,6	2143,2	2311,9	2313,8

Объем бытовых услуг населению

	2011	2012	2013 ¹	2014	2015
Объем бытовых услуг населению - всего					
млн. руб.	4325,4	5012,8	7230,4	7553,3	7954,8
в % к предыдущему году, в сопоставимых ценах	102,7	108,9	101,1	99,9	95,6

¹ В целях обеспечения сопоставимости в динамике расчёт индекса физического объема произведён по отношению к данным 2012 г., пересчитанным по методологии формирования официальной статистической информации об объёме платных услуг населению, утверждённой приказом Росстата от 26 июня 2013 г. № 234 и введённой в действие с 1 января 2014 г.

Индексы физического объема бытовых услуг населению по видам (в сопоставимых ценах, в процентах к предыдущему году)

	2011	2012	2013 ¹	2014	2015
Все бытовые услуги	102,7	108,9	101,1	99,9	95,6
в том числе					
ремонт, окраска и пошив обуви	82,6	82,3	90,5	99,5	92,7
ремонт и пошив одежды, пошив и вязание трикотажных изделий	101,3	81,4	90,0	98,2	92,2
ремонт и техническое обслуживание бытовой радиоэлектронной аппаратуры, бытовых машин и приборов, ремонт и изготовление металлоизделий	104,8	97,4	111,4	98,8	91,8
техническое обслуживание и	107,0	165,1	100,0	100,9	97,1

ТОРГОВЛЯ И УСЛУГИ НАСЕЛЕНИЮ

	2011	2012	2013 ¹	2014	2015
ремонт транспортных средств, машин и оборудования					
химическая чистка и крашение	79,7	99,4	102,5	85,7	96,5
услуги прачечных	94,3	73,3	116,7	107,5	99,2
ремонт и строительство жилья и других построек	130,0	90,0	101,4	100,4	88,6
услуги фотоателье и фотокинолабораторий	69,0	98,7	102,4	103,3	89,2
услуги бань и душевых	97,6	99,5	87,7	92,6	98,3
парикмахерские и косметические услуги	97,8	105,4	100,5	99,0	99,1
ритуальные услуги	86,9	100,0	93,4	101,1	102,3

¹ В целях обеспечения сопоставимости в динамике расчёт индекса физического объёма произведён по отношению к данным 2012 г., пересчитанным по методологии формирования официальной статистической информации об объёме платных услуг населению, утверждённой приказом Росстата от 26 июня 2013 г. № 234 и введённой в действие с 1 января 2014 г.

Распределение бытовых услуг населению по видам (в процентах к итогу)

	2011	2012	2013	2014	2015
Все оказанные услуги	100	100	100	100	100
в том числе:					
ремонт, окраска и пошив обуви	0,8	0,6	1,6	1,6	1,6
ремонт и пошив изделий, вязание трикотажных изделий	2,9	2,2	3,1	3,1	3,1
ремонт бытовой радиоэлектронной аппаратуры, бытовых машин и приборов, ремонт и изготовление металлоизделий	9,1	8,2	6,5	6,4	6,5
техобслуживание и ремонт транспортных средств, машин и оборудования	18,3	26,1	38,7	38,9	38,0
ремонт и изготовление мебели	5,9	5,3	4,6	4,4	4,3
химическая чистка и крашение	0,4	0,4	0,3	0,3	0,3
услуги прачечных	0,4	0,3	0,3	0,3	0,3
ремонт и строительство жилья и других построек	22,8	18,7	14,0	14,3	14,8
услуги фотографий	2,2	1,9	1,6	1,7	1,8
услуги бань и душевых	3,3	3,1	2,0	1,9	1,9

ТОРГОВЛЯ И УСЛУГИ НАСЕЛЕНИЮ

	2011	2012	2013	2014	2015
парикмахерские и косметические услуги	20,9	21,9	16,9	16,7	16,9
услуги предприятий по прокату ритуальных услуг	1,0	0,8	1,2	1,2	1,1
другие услуги	9,8	8,6	7,2	7,1	7,4
	2,2	1,9	2,0	2,1	2,0

Объем бытовых услуг на душу населения по видам (рублей)

	2011	2012	2013	2014	2015
Все оказанные услуги	3221,4	3734,5	5391,8	5640,6	5952,4
в том числе:					
ремонт, окраска и пошив обуви	25,3	22,1	83,8	88,4	93,6
ремонт и пошив изделий, вязание трикотажных изделий	93,0	80,4	169,3	176,1	185,6
ремонт бытовой радиоэлектронной аппаратуры, бытовых машин и приборов, ремонт и изготовление металлоизделий	292,0	307,2	351,0	359,8	388,9
техобслуживание и ремонт транспортных средств, машин и оборудования	591,0	980,8	2080,5	2184,8	2262,9
ремонт и изготовление мебели	191,0	197,2	246,1	250,7	253,6
химическая чистка и крашение	12,7	13,8	18,7	17,5	17,8
услуги прачечных	11,8	9,4	14,7	17,2	18,0
ремонт и строительство жилья и других построек	739,9	697,4	757,1	809,4	880,9
услуги фотографий	70,1	71,8	88,7	93,9	105,6
услуги бань и душевых	106,0	114,3	109,8	106,7	112,0
парикмахерские и косметические услуги	673,5	818,5	911,5	943,2	1006,8
услуги предприятий по прокату ритуальных услуг	30,9	29,6	67,0	69,7	66,3
другие услуги	314,7	319,8	385,7	401,7	440,9
	69,5	72,2	107,7	121,2	119,3

МЕТОДОЛОГИЧЕСКИЕ ПОЯСНЕНИЯ

Оборот организаций оптовой (розничной) торговли – выручка-нетто от реализации товаров, продукции, работ, услуг. Оборот организаций, как правило, включает выручку от продажи товаров, приобретенных в целях перепродажи, за минусом НДС, акциза и других аналогичных обязательных платежей; выручку от реализации посреднических услуг (сумму вознаграждений комиссионеров (поверенных, агентов) за минусом НДС); стоимость товаров собственного производства, отгруженных (переданных) другим юридическим лицам и индивидуальным предпринимателям; выручку от других видов деятельности (доход от сдачи в аренду зданий, складских помещений и торговых площадей, транспортных средств и оборудования и т.п.).

Оборот розничной торговли - выручка от продажи товаров населению для личного потребления или использования в домашнем хозяйстве за наличный расчет или оплаченных по кредитным карточкам, расчетным чекам банков, по перечислениям со счетов вкладчиков, по поручению физического лица без открытия счета, посредством платежных карт.

Стоимость товаров, проданных (отпущенных) отдельным категориям населения со скидкой или полностью оплаченных органами социальной защиты, включается в оборот розничной торговли в полном объеме. В оборот розничной торговли не включается стоимость товаров, проданных (отпущенных) из розничной торговой сети юридическим лицам (в том числе организациям социальной сферы, спецпотребителям и т.п.) и индивидуальным предпринимателям, и оборот общественного питания.

Оборот розничной торговли включает данные как по организациям, для которых эта деятельность является основной, так и по организациям других видов деятельности, осуществляющим продажу товаров населению через собственные торговые заведения, или с оплатой через свою кассу. Оборот розничной торговли также включает стоимость товаров, проданных населению индивидуальными предпринимателями и физическими лицами на розничных рынках и ярмарках.

Оборот розничной торговли формируется по данным сплошного федерального статистического наблюдения за организациями, не относящимися к субъектам малого предпринимательства, выборочных обследований малых предприятий розничной торговли (за исключением микропредприятий), которые проводятся с месячной периодичностью, а также ежеквартальных выборочных обследований розничных рынков, ежегодных выборочных обследований индивидуальных предпринимателей и микропредприятий с распространением полученных данных на генеральную совокупность объектов наблюдения.

В соответствии с требованиями системы национальных счетов оборот розничной торговли организаций досчитывается на объемы скрытой деятельности.

Оборот розничной торговли приводится в фактических продажных ценах, включающих торговую наценку, налог на добавленную стоимость и аналогичные обязательные платежи.

Индекс физического объема оборота розничной торговли – относительный показатель, характеризующий изменение объема продажи товарной массы (количественного фактора оборота) в текущем периоде по сравнению с базисным. Индивидуальные индексы отражают изменение объема продажи одного товара, общий (сводный) индекс физического объема оборота характеризует совокупные изменения товарной массы. Этот индекс показывает, как изменился оборот в результате изменения только его физического объема при исключении влияния динамики цен.

Оборот общественного питания – выручка от продажи собственной кулинарной продукции и покупных товаров без кулинарной обработки населению для потребления, главным образом, на месте, а также организациям и индивидуальным предпринимателям для организации питания различных контингентов населения.

В оборот общественного питания включается стоимость кулинарной продукции и покупных товаров, проданных (отпущенных): работникам организаций с последующим удержанием из заработной платы; на дом по заказам населения; на рабочие места по заказам организаций и индивидуальных предпринимателей; транспортным организациям в пути следования сухопутного, воздушного, водного транспорта; для обслуживания приемов, банкетов и т. п.; организациями общественного питания организациям социальной сферы (школам, больницам, санаториям, домам престарелых и т.п.) в объеме фактической стоимости питания; по абонеентам, талонам и т.п. в объеме фактической стоимости питания; в учебных учреждениях, в том числе отдельным категориям учащихся на льготной основе за счет средств бюджета в объеме фактической стоимости питания.

Оборот общественного питания включает данные как по организациям, для которых эта деятельность является основной, так и по организациям других видов деятельности, осуществляющим продажу населению кулинарной продукции и покупных товаров для потребления, главным образом, на месте через собственные заведения общественного питания.

Оборот общественного питания формируется по данным сплошного федерального статистического наблюдения за организациями, не относящимися к субъектам малого предпринимательства, которое проводится с месячной периодичностью, ежеквартального выборочного обследования малых предприятий (за исключением микропредприятий), а также ежегодных выборочных обследований индивидуальных предпринимателей и микропредприятий с распространением полученных данных на генеральную совокупность объектов наблюдения.

В соответствии с требованиями системы национальных счетов оборот общественного питания организаций досчитывается на объемы скрытой деятельности.

Оборот общественного питания приводится в фактических продажных ценах, включающих наценку общественного питания, налог на добавленную стоимость и аналогичные обязательные платежи.

Динамику оборота общественного питания характеризует индекс физического объема, который определяется путем сопоставления величины оборота в сравниваемых периодах в сопоставимых ценах.

Оборот оптовой торговли – выручка от реализации товаров, приобретенных ранее на стороне в целях перепродажи, юридическим лицам и индивидуальным предпринимателям для профессионального использования (переработки или дальнейшей продажи).

Оборот оптовой торговли включает данные как по организациям, для которых эта деятельность является основной, так и по организациям других видов деятельности, осуществляющих оптовую торговлю.

Оборот оптовой торговли формируется по данным сплошного федерального статистического наблюдения за организациями, не относящимися к субъектам малого предпринимательства, выборочного обследования малых предприятий оптовой торговли (за исключением микропредприятий), которые проводятся с месячной периодичностью, а также ежегодных выборочных обследований индивидуальных предпринимателей (начиная с 2007 г.) и микропредприятий с распространением полученных данных на генеральную совокупность объектов наблюдения.

В соответствии с требованиями системы национальных счетов оборот оптовой торговли организаций досчитывается на объемы скрытой деятельности.

Оборот оптовой торговли приводится в фактических продажных ценах, включающих торговую наценку, налог на добавленную стоимость, акциз, экспортную пошлину, таможенные сборы и аналогичные обязательные платежи. Сумма вознаграждения комиссионеров (поверенных, агентов) отражается по фактической стоимости, включая НДС.

Объем платных услуг населению представляет собой денежный эквивалент объема услуг, оказанных резидентами российской экономики (юридическими лицами, гражданами, занимающимися предпринимательской деятельностью без образования юридического лица, зарегистрированными на территории Российской Федерации) гражданам Российской Федерации, а также гражданам других государств (нерезидентам), потребляющим те или иные услуги на территории Российской Федерации. Этот показатель формируется на основании данных форм федерального статистического наблюдения и оценки скрытой и неформальной деятельности на рынке услуг по утвержденной методике.

Индекс физического объема платных услуг населению – относительный показатель, характеризующий изменение объема платных услуг населению в текущем периоде по сравнению с базисным. Этот индекс показывает, на сколько увеличился объем платных услуг населению в результате изменения только его физического объема при исключении влияния динамики цен.

Платные услуги населению включают в себя: бытовые, транспортные, услуги связи, жилищные, коммунальные, услуги гостиниц и аналогичных средств размещения, услуги системы образования, культуры, туристские, услуги физической культуры и спорта, медицинские, санаторно-оздоровительные, ветеринарные, услуги правового характера и др.

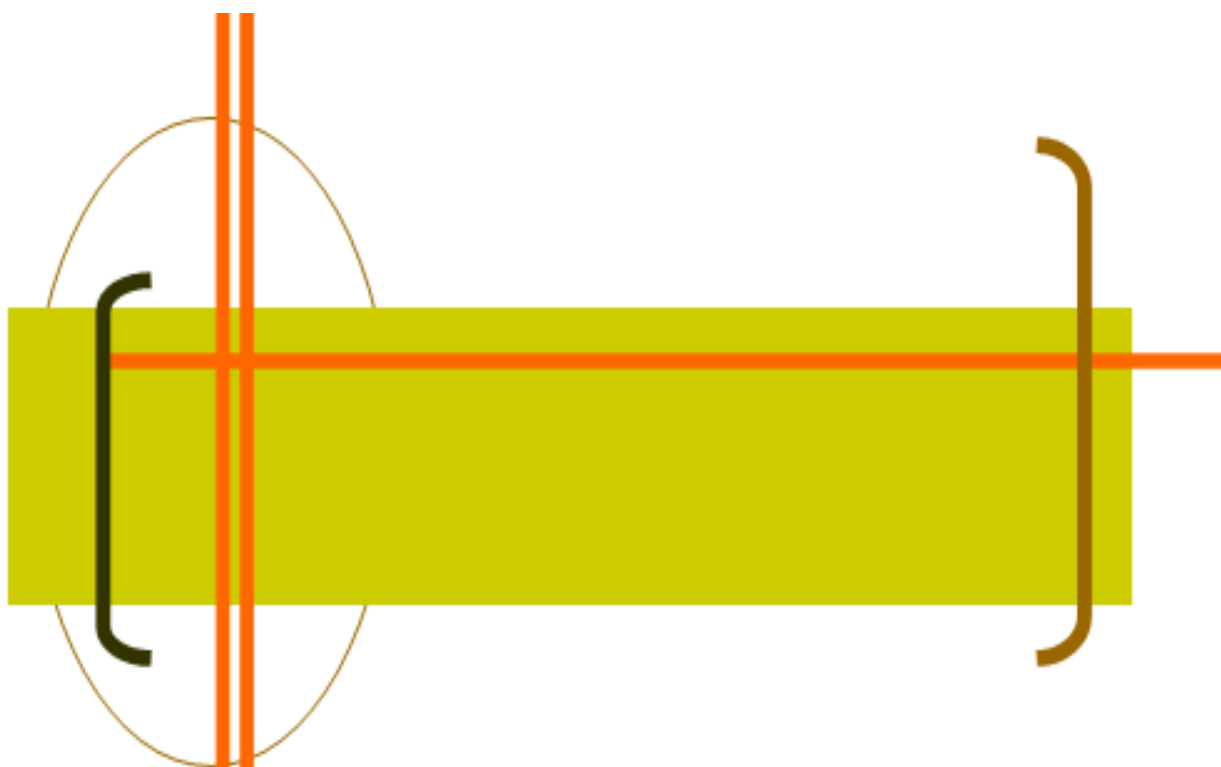

**НАУЧНЫЕ
ИССЛЕДОВАНИЯ
И ИННОВАЦИИ**

НАУЧНЫЕ ИССЛЕДОВАНИЯ И ИННОВАЦИИ

ОРГАНИЗАЦИИ, ВЫПОЛНЯВШИЕ ИССЛЕДОВАНИЯ И РАЗРАБОТКИ

Число организаций, выполнявших исследования и разработки (единиц)

	2011	2012	2013	2014	2015
Число организаций - всего	41	41	41	38	43
в том числе:					
научно-исследовательские организации	20	20	20	19	19
проектные и проектно-изыскательские организации	1	1	1	-	-
образовательные организации высшего образования	11	11	11	11	15
промышленные организации, имевшие научно-исследовательские, проектно-конструкторские подразделения	1	1	1	1	1
прочие	8	8	8	7	8

Число организаций, выполнявших исследования и разработки, по секторам деятельности (единиц)

	2011	2012	2013	2014	2015
Государственный сектор	24	24	24	22	22
Предпринимательский сектор	6	6	6	5	5
Сектор высшего образования	11	11	11	11	15
Некоммерческих организаций	-	-	-	-	1

КАДРЫ НАУКИ

Численность персонала, занятого исследованиями и разработками (человек)

	2011	2012	2013	2014	2015
Численность персонала - всего	1627	1612	1599	1701	2043
в том числе:					
исследователи	995	996	961	1058	1342
техники	178	152	187	173	199
вспомогательный персонал	182	206	187	157	238
прочий персонал	272	258	264	313	264

НАУЧНЫЕ ИССЛЕДОВАНИЯ И ИННОВАЦИИ

Численность персонала, занятого исследованиями и разработками, по секторам деятельности (человек)

	2011	2012	2013	2014	2015
Государственный сектор	729	727	699	660	532
Предпринимательский сектор	164	150	126	124	121
Сектор высшего образования	102	119	136	274	689

Численность исследователей по областям науки (человек)

	Численность исследователей - всего	в том числе по областям науки					
		естественные	технические	медицинские	сельскохозяйственные	общественные	гуманитарные
Исследователи							
2011	995	318	207	40	105	94	231
2012	996	318	194	40	108	109	227
2013	961	297	192	37	111	111	213
2014	1058	289	325	39	133	104	168
2015	1342	313	274	33	99	512	111
из них имеют ученые степени							
2011	410	194	72	23	33	61	27
2012	433	197	74	22	34	81	25
2013	452	193	102	24	35	78	20
2014	530	197	184	20	29	73	27
2015	761	209	104	20	33	330	65
в том числе:							
доктора наук							
2011	107	51	21	9	7	12	7
2012	108	52	20	9	8	15	4
2013	115	54	24	8	9	16	4
2014	133	56	39	8	7	17	6
2015	173	57	42	8	8	44	14
кандидаты наук							
2011	303	143	51	14	26	49	20
2012	325	145	54	13	26	66	21
2013	337	139	78	16	26	62	16
2014	397	141	145	12	22	56	21
2015	588	152	62	12	25	286	51

НАУЧНЫЕ ИССЛЕДОВАНИЯ И ИННОВАЦИИ

ПОДГОТОВКА НАУЧНЫХ КАДРОВ

Основные показатели деятельности аспирантуры

Годы	Число организаций, ведущих подготовку аспирантов	Численность аспирантов, человек	Прием в аспирантуру, человек	Выпуск из аспирантуры, человек	в том числе с защитой диссертации
Всего					
2011	19	1184	341	240	55
2012	21	1055	315	274	71
2013	21	1011	339	261	43
2014	20	866	205	197	10
2015	18	767	212	204	18
Научно-исследовательские институты					
2011	8	64	29	8	-
2012	10	82	25	23	5
2013	10	73	19	20	2
2014	9	58	18	24	-
2015	8	53	19	17	1
Образовательные организации высшего профессионального образования					
2011	11	1120	312	232	55
2012	11	973	290	251	66
2013	11	938	320	241	41
2014	11	808	187	173	10
2015	10	714	193	187	17

Выпуск аспирантов по отраслям науки

(на конец года, человек)

	2011	2012	2013	2014	2015
Выпущено из аспирантуры - всего	240	274	261	197	204
в том числе по отраслям науки:					
физико-математические	12	14	8	10	7
химические науки	-	-	-	1	-
биологические	4	9	5	5	3
технические	48	57	53	56	50
сельскохозяйственные	-	2	2	8	3
исторические	6	7	7	11	5

НАУЧНЫЕ ИССЛЕДОВАНИЯ И ИННОВАЦИИ

	2011	2012	2013	2014	2015
филологические	6	4	5	5	2
философские	8	1	5	2	-
культурология	4	4	1	4	2
документальная информация	2	2	3	2	1
психологические	11	16	13	6	6
экономические	44	54	42	23	32
педагогические	39	30	33	18	21
социологические	13	9	19	8	15
юридические	23	33	33	18	29
медицинские	17	19	23	14	22
науки о Земле	3	13	9	6	6

Основные показатели деятельности докторантуры

	2011	2012	2013	2014	2015
Число организаций, ведущих подготовку докторантов - всего	8	7	9	5	6
в том числе:					
научно-исследовательские институты	1	-	2	-	-
образовательные организации высшего образования	7	7	7	5	6
Численность докторантов – всего, человек	31	26	25	11	8
в том числе:					
в научно-исследовательских институтах	-	-	1	-	-
в образовательных организациях высшего образования	31	26	24	11	8
Прием в докторантуру - всего, человек	11	6	9	-	2
в том числе:					
научно-исследовательских институтов	-	-	1	-	-
образовательных организаций высшего образования	11	6	8	-	2
Выпуск из докторантуры - всего, человек	13	10	9	9	5
в том числе:					
научно-исследовательских институтов	-	-	-	-	-

НАУЧНЫЕ ИССЛЕДОВАНИЯ И ИННОВАЦИИ

	2011	2012	2013	2014	2015
образовательных организаций высшего образования	13	10	9	9	5
Из него с защитой диссертации - всего, человек	2	2	1	-	-
в том числе из докторантуры образовательных организаций высшего образования	2	2	1	-	-

ФИНАНСИРОВАНИЕ НАУКИ

Внутренние затраты на исследования и разработки по источникам финансирования (миллионов рублей)

	2011	2012	2013	2014	2015
Внутренние затраты - всего	1090,1	1326,4	1413,4	1397,5	1956,1
в том числе по источникам финансирования:					
средства бюджета ¹	847,8	953,0	997,8	1036,2	995,9
средства внебюджетных фондов	12,7	3,4	1,4	3,2	1,0
средства организаций предпринимательского сектора	147,3	132,7	120,5	106,7	132,0
собственные средства организаций	79,4	227,5	286,3	232,7	808,9
средства иностранных источников	2,3	9,8	5,7	12,4	8,3
прочие средства	0,6	-	1,7	6,3	10,0

¹ Включая бюджетные ассигнования на содержание образовательных организаций высшего образования и средства организаций государственного сектора.

Внутренние затраты на исследования и разработки по видам затрат (миллионов рублей)

	2011	2012	2013	2014	2015
Внутренние текущие затраты	1051,4	1311,9	1228,3	1378,6	1926,0
Капитальные затраты	38,7	14,6	185,1	18,9	30,1

НАУЧНЫЕ ИССЛЕДОВАНИЯ И ИННОВАЦИИ

Внутренние текущие затраты на исследования и разработки по видам работ (миллионов рублей)

	2011	2012	2013	2014	2015
Фундаментальные исследования	620,7	647,7	713,4	775,2	706,9
Прикладные исследования	325,3	490,5	212,0	355,0	976,0
Разработки	105,4	173,7	302,9	248,4	243,1

ИННОВАЦИИ

Инновационная активность организаций (в процентах)

	2011	2012	2013	2014	2015
Удельный вес организаций, осуществлявших:					
технологические инновации, в общем числе обследованных организаций	12,1	12,5	10,2	10,2	9,0
процессные инновации, в общем числе обследованных организаций	7,3	7,5	6,3	7,1	6,0
продуктовые инновации, в общем числе обследованных организаций	5,6	5,7	4,6	4,1	4,0
организационные инновации, в общем числе обследованных организаций	4,3	3,6	3,3	2,7	3,0
маркетинговые инновации, в общем числе обследованных организаций	3,0	1,8	2,0	0,7	1,3

Затраты на технологические инновации организаций по источникам финансирования (в фактически действовавших ценах, миллионов рублей)

	2011	2012	2013	2014	2015
Затраты на технологические инновации – всего	4902,0	4490,6	6878,8	6523,8	7587,3
в том числе:					
собственные средства организации	4685,6	2286,3	2893,8	3552,5	5858,9
бюджетные средства	11,2	129,7	1918,5	2566,3	1716,1
внебюджетные фонды	-	-	7,8	-	-
прочие источники	205,2	2074,6	2058,7	405,0	12,3

МЕТОДОЛОГИЧЕСКИЕ ПОЯСНЕНИЯ

Статистические данные охватывают организации, выполнявшие научные исследования и разработки.

Указанные организации классифицируются по следующим секторам деятельности: государственный, предпринимательский, высшего образования, некоммерческих организаций.

В состав **государственного сектора** входят: организации министерств и ведомств, обеспечивающие управление государством и удовлетворение потребностей общества в целом; некоммерческие организации, полностью или в основном финансируемые и контролируемые правительством.

Предпринимательский сектор включает: все организации, чья основная деятельность связана с производством продукции или услуг в целях продажи, в том числе находящиеся в собственности государства; частные некоммерческие организации, обслуживающие вышеназванные организации.

В состав **сектор высшего образования** входят: образовательные организации высшего образования, независимо от источников финансирования и правового статуса, а также находящиеся под их контролем либо ассоциированные с ними научно-исследовательские институты, экспериментальные станции, клиники.

Сектор **некоммерческих организаций** состоит из частных организаций, не ставящих своей целью получение прибыли (профессиональные общества, общественные организации, фонды и т.д.), и частных индивидуальных организаций.

Персонал, занятый исследованиями и разработками – совокупность лиц, чья творческая деятельность, осуществляемая на систематической основе, направлена на увеличение и поиск новых областей применения знаний, а также занятых оказанием прямых услуг, связанных с выполнением исследований и разработок. В статистике персонал, занятый исследованиями и разработками, учитывается как списочный состав работников организаций (соответствующих подразделений образовательных организаций высшего профессионального образования, промышленных организаций и др.), выполняющих исследования и разработки, по состоянию на конец года.

В составе персонала, занятого исследованиями и разработками, выделяются четыре категории: исследователи, техники, вспомогательный и прочий персонал.

Исследователи – работники, профессионально занимающиеся исследованиями и разработками и непосредственно осуществляющие создание новых знаний, продуктов, методов и систем, а также управление указанными видами деятельности. Исследователи обычно имеют законченное высшее профессиональное образование.

Техники – работники, участвующие в исследованиях и разработках и выполняющие технические функции, как правило, под руководством исследователей.

Вспомогательный персонал – работники, выполняющие вспомогательные функции, связанные с проведением исследований и разработок: работники

планово-экономических, финансовых подразделений, патентных служб, подразделений научно-технической информации, научно-технических библиотек; рабочие, осуществляющие монтаж, наладку, обслуживание и ремонт научного оборудования и приборов; рабочие опытных (экспериментальных) производств; лаборанты, не имеющие высшего и среднего профессионального образования.

Прочий персонал – работники по хозяйственному обслуживанию, а также выполняющие функции общего характера, связанные с деятельностью организации в целом (работники бухгалтерии, кадровой службы, канцелярии, подразделений материально-технического обеспечения и т.п.).

Аспирантура – подготовка кадров высшей квалификации по программам научно-педагогических кадров в образовательных организациях высшего образования, организациях дополнительного профессионального образования и научных организациях.

К освоению программ подготовки научно-педагогических кадров в аспирантуре допускаются лица, имеющие образование не ниже высшего (специалитет или магистратура) (п. 4 ст. 69 Федерального закона от 29.12.2012 №273-ФЗ «Об образовании в Российской Федерации»).

Подготовка аспирантов осуществляется по направлениям подготовки высшего образования, отраслям наук и специальностям, утвержденным Министерством образования и науки Российской Федерации.

Докторантура - форма подготовки научных кадров. В докторантуру принимаются лица, имеющие ученую степень кандидата наук.

Внутренние текущие затраты на исследования и разработки группируются по видам работ (фундаментальные исследования, прикладные исследования, разработки).

Фундаментальные исследования - экспериментальные или теоретические исследования, направленные на получение новых знаний без какой-либо конкретной цели, связанной с использованием этих знаний. Их результат - гипотезы, теории, методы и т.п. Фундаментальные исследования могут завершаться рекомендациями о проведении прикладных исследований для выявления возможностей практического использования полученных научных результатов, научными публикациями и т.п.

Прикладные исследования - оригинальные работы, направленные на получение новых знаний с целью решения конкретных практических задач. Прикладные исследования определяют возможные пути использования результатов фундаментальных исследований, новые методы решения ранее сформулированных проблем.

Разработки - систематические работы, которые основаны на существующих знаниях, полученных в результате исследований и (или) практического опыта, и направлены на создание новых материалов, продуктов, процессов, устройств, услуг, систем или методов. Эти работы могут также предполагать значительное усовершенствование уже имеющихся объектов.

Текущие затраты – затраты на оплату труда, страховые взносы в Пенсионный фонд Российской Федерации, Фонд социального страхования Российской Федерации (ФСС), Федеральный фонд обязательного медицинского страхования (ФФОМС); затраты на приобретение оборудования за счет себестоимости работ, другие материальные затраты (стоимость приобретаемых со сто-

роны сырья, материалов, комплектующих изделий, полуфабрикатов, топлива, энергии, работ и услуг производственного характера и др.), прочие текущие затраты.

Капитальные затраты – затраты на приобретение земельных участков, строительство или покупку зданий, приобретение оборудования, включаемого в состав основных фондов, и пр.

Инновационная деятельность - вид деятельности, связанный с трансформацией идей (обычно результатов научных исследований и разработок, либо иных научно-технических достижений) в технологически новые или усовершенствованные продукты или услуги, внедренные на рынке, в новые или усовершенствованные технологические процессы или способы производства (передачи) услуг, использованные в практической деятельности. Инновационная деятельность предполагает целый комплекс научных, технологических, организационных, финансовых и коммерческих мероприятий, и именно в совокупности они приводят к инновациям.

Инновационные товары, работы, услуги включают товары, работы, услуги, подвергавшиеся в течение последних трех лет разной степени технологическим изменениям.

Технологические инновации – конечный результат инновационной деятельности, получивший воплощение в виде нового либо усовершенствованного продукта или услуги, внедренных на рынке, нового либо усовершенствованного процесса или способа производства (передачи) услуг, используемых в практической деятельности.

Затраты на технологические инновации – выраженные в денежной форме фактические расходы, связанные с осуществлением различных видов инновационной деятельности, выполняемой в масштабе организации (отрасли, региона, страны). В составе затрат на технологические инновации учитываются текущие и капитальные затраты.

Продуктовые инновации включают в себя разработку и внедрение в производство технологически новых и значительно технологически усовершенствованных продуктов.

Процессные инновации включают в себя разработку и внедрение технологически новых или технологически значительно усовершенствованных производственных методов, включая методы передачи продуктов (производственные методы материально-технического снабжения, поставки товаров и услуг, а также во вспомогательных видах деятельности).

Маркетинговые инновации - реализация новых или значительно улучшенных маркетинговых методов, охватывающих существенные изменения в дизайне и упаковке продуктов; использование новых методов продаж и презентации продуктов (услуг), их представления и продвижения на рынки сбыта; формирование новых ценовых стратегий.

Организационные инновации – реализация нового метода в ведении бизнеса, организации рабочих мест или организации внешних связей.

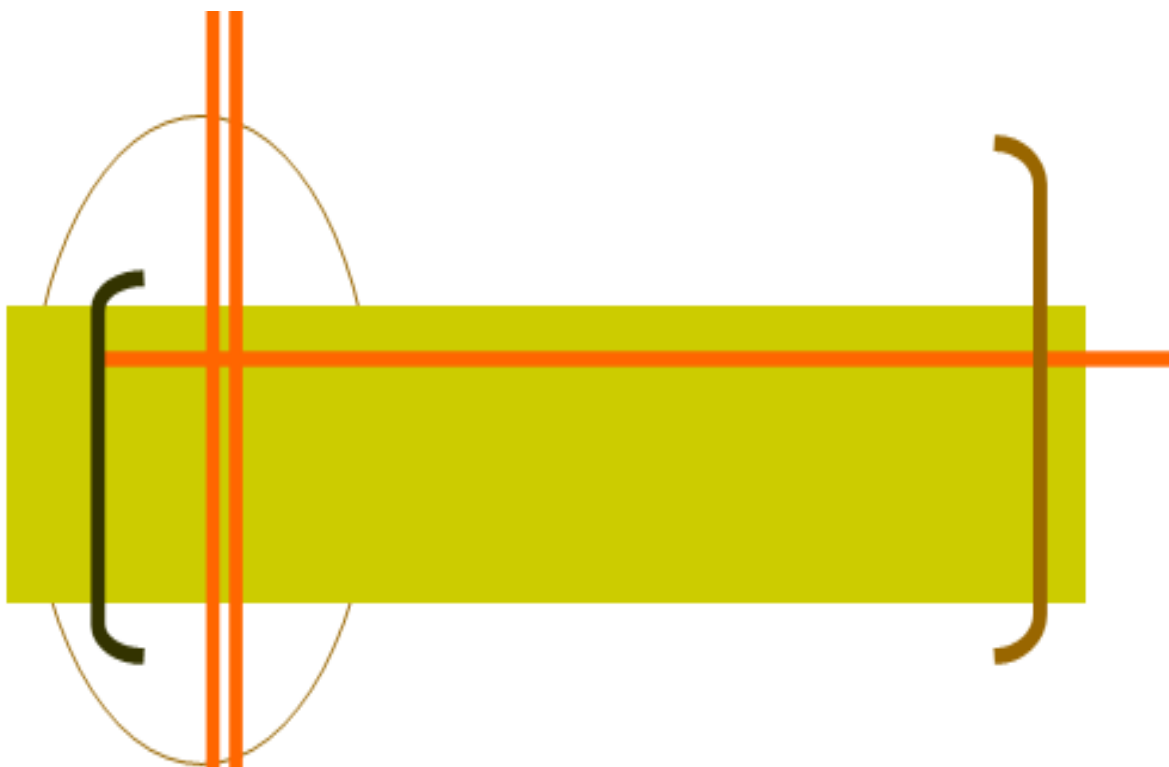

ФИНАНСЫ

ФИНАНСЫ

ДЕЯТЕЛЬНОСТЬ СТРАХОВЫХ ОРГАНИЗАЦИЙ

	2011	2012	2013	2014	2015
Число учтенных страховых организаций	8	8	7	6	5
Число филиалов страховых организаций	31	80	80	83	88
Уставный капитал, млн. руб.	1210,8	1210,8	1080,8	899,8	812,8
Число заключенных договоров страхования, тыс.	1277,7	2062,6	2011,9	2269,7	1453,4
из них договоры добровольного страхования	1270,2	2046,4	1982,9	2218,2	1384,4
Страховая сумма по заключенным договорам, млрд. руб.	414,4	522,8	400,0	507,7	432,6
из нее по договорам добровольного страхования	411,4	516,4	388,4	507,7	432,6
Страховые премии (взносы), млн. руб.	8653,2	1577,8	3155,0	8118,9	2528,4
из них по договорам добровольного страхования	1223,5	1541,7	3081,1	7964,9	2206,9
из них по договорам, заключенным с физическими лицами	686,3	1061,5	2688,7	7692,1	1957,7
Выплаты по договорам страхования, млн. руб.	7600,1	386,5	588,3	982,1	802,9
из них по договорам добровольного страхования	322,4	373,7	561,8	934,8	660,3
из них по договорам, заключенным с физическими лицами	249,5	277,3	423,0	849,8	554,5
Сальдированный финансовый результат (прибыль минус убыток), млн. руб.	30,0	200,5	463,3	1034,9	1101,8
Дебиторская задолженность на конец года, млн. руб.	370,4	335,0	459,6	420,1	1383,0
Кредиторская задолженность на конец года, млн. руб.	71,7	118,9	212,4	304,1	208,7

Примечание. Начиная с 2012 г. данные по страховым организациям приведены без учета данных по обязательному медицинскому страхованию.

ФИНАНСЫ

ФИНАНСОВЫЕ РЕЗУЛЬТАТЫ И ЭФФЕКТИВНОСТЬ ДЕЯТЕЛЬНОСТИ

(по данным бухгалтерской отчетности,
без субъектов малого предпринимательства)

Сальдированный финансовый результат (прибыль минус убыток) деятельности организаций по видам экономической деятельности (в фактически действовавших ценах, миллионов рублей)

	2011	2012	2013	2014	2015
Всего	5276,9	20087,8	5231,3	-9384,7	-18765,3
из них по видам экономической деятельности:					
сельское хозяйство, охота и лесное хозяйство	2131,5	-845,3	-1720,0	-1769,0	-1304,3
рыболовство, рыбоводство	109,3	235,6	718,1	-1978,3	4306,0
добыча полезных ископаемых	3690,6	11976,2	4924,8	-8745,1	-4008,0
обрабатывающие производства	-1683,5	-7476,6	-3815,4	-31090,3	2853,5
производство и распределение электроэнергии, газа и воды	643,8	-1886,1	-380,3	-1932,2	-8992,1
строительство	1242,9	209,4	-1031,0	-2681,5	-13081,3
оптовая и розничная торговля; ремонт автотранспортных средств, мотоциклов, бытовых изделий и предметов личного пользования	4783,6	5227,5	3264,9	1768,2	4099,6
гостиницы и рестораны	14,9	53,9	86,2	274,0	290,9
транспорт и связь	-7700,0	8375,8	10597,4	31704,5	2505,7
финансовая деятельность	186,7	124,0	137,9	216,2	100,0
операции с недвижимым имуществом, аренда и предоставление услуг	1861,7	4058,8	-7634,9	4744,8	-5549,0
образование	-2,0	0,1	-0,8	1,9	11,2
здравоохранение и предоставление социальных услуг	-1,5	4,0	30,2	-7,3	3,5
предоставление прочих коммунальных, социальных и персональных услуг	-1,1	30,5	54,2	109,4	-1,0

ФИНАНСЫ

Удельный вес убыточных организаций по видам экономической деятельности (в процентах от общего числа организаций)

	2011	2012	2013	2014	2015
Всего	33,7	29,0	33,4	41,2	40,4
из них по видам экономической деятельности:					
сельское хозяйство, охота и лесное хозяйство	34,0	53,2	64,4	51,3	32,4
рыболовство, рыбоводство	30,0	38,5	33,3	53,8	-
добыча полезных ископаемых	44,4	38,9	54,2	58,3	52,2
обрабатывающие производства	40,5	38,3	44,9	39,7	43,1
производство и распределение электроэнергии, газа и воды	53,7	41,5	45,5	60,8	65,5
строительство	35,2	27,5	29,2	42,9	36,8
оптовая и розничная торговля; ремонт автотранспортных средств, мотоциклов, бытовых изделий и предметов личного пользования	13,1	11,1	16,8	25,0	20,9
гостиницы и рестораны	22,2	23,1	15,4	25,0	10,0
транспорт и связь	43,1	27,1	41,8	60,3	46,9
финансовая деятельность	-	40,0	20,0	42,9	54,5
операции с недвижимым имуществом, аренда и предоставление услуг	28,4	21,7	26,9	39,1	53,0
образование	75,0	-	42,9	33,3	33,3
здравоохранение и предоставление социальных услуг	50,0	33,3	33,3	50,0	60,0
предоставление прочих коммунальных, социальных и персональных услуг	33,3	29,4	21,1	30,0	25,9

ФИНАНСЫ

Сумма убытка по видам экономической деятельности (миллионов рублей)

	2011	2012	2013	2014	2015
Всего	22273,9	20666,8	26001,2	69502,4	76181,8
из них по видам экономической деятельности:					
сельское хозяйство, охота и лесное хозяйство	652,0	1491,2	2427,3	2582,6	2223,7
рыболовство, рыбоводство	246,6	156,1	161,0	2571,7	-
добыча полезных ископаемых	2330,6	501,7	1777,4	14665,2	16282,1
обрабатывающие производства	6831,6	13910,8	7307,8	36097,7	21627,5
производство и распределение электроэнергии, газа и воды	241,6	2545,1	812,6	2333,0	9238,0
строительство	1449,8	1127,6	2456,2	3598,4	14058,1
оптовая и розничная торговля; ремонт автотранспортных средств, мотоциклов, бытовых изделий и предметов личного пользования	74,2	142,1	253,0	2942,9	897,1
гостиницы и рестораны	8,5	8,8	15,3	45,2	0,2
транспорт и связь	10075,2	442,4	723,2	3160,0	4901,7
финансовая деятельность	-	62,3	8,9	18,1	98,0
операции с недвижимым имуществом, аренда и предоставление услуг	304,7	265,1	10000,7	1451,4	6784,3
образование	2,4	-	2,3	1,4	0,5
здравоохранение и предоставление социальных услуг	3,0	0,6	5,8	22,1	17,3
предоставление прочих коммунальных, социальных и персональных услуг	53,7	13,0	49,7	12,7	53,3

ФИНАНСЫ

Рентабельность проданных товаров, продукции (работ, услуг) и активов организаций по видам экономической деятельности (в процентах)

	2011	2012	2013	2014	2015
Рентабельность проданных товаров, продукции (работ, услуг)					
Всего в экономике	7,6	7,1	6,3	10,2	6,1
из них по видам экономической деятельности:					
сельское хозяйство, охота и лесное хозяйство	2,9	-3,7	-8,8	-3,4	4,7
рыболовство, рыбоводство	2,9	0,4	8,1	24,1	83,5
добыча полезных ископаемых	47,0	48,9	21,4	11,5	22,9
обрабатывающие производства	8,5	6,7	9,0	12,9	19,5
производство и распределение электроэнергии, газа и воды	1,8	0,7	2,8	0,4	-5,0
строительство	2,8	3,9	1,5	-0,9	-7,1
оптовая и розничная торговля; ремонт автотранспортных средств, мотоциклов, бытовых изделий и предметов личного пользования	3,9	3,4	2,6	2,6	2,8
гостиницы и рестораны	4,1	5,7	9,4	11,8	10,2
транспорт и связь	9,0	9,4	26,9	74,9	14,9
финансовая деятельность	13,3	16,0	20,9	20,1	20,0
операции с недвижимым имуществом, аренда и предоставление услуг	12,1	20,2	0,2	2,5	-5,3
образование	-2,3	-0,3	-1,5	1,6	2,8
здравоохранение и предоставление социальных услуг	-0,3	4,7	7,9	-0,1	-0,2
предоставление прочих коммунальных, социальных и персональных услуг	-1,7	-3,1	4,8	-2,3	-10,4

Рентабельность активов

Всего в экономике	0,5	1,8	0,4	-0,7	-1,2
из них по видам экономической деятельности:					
сельское хозяйство, охота и лесное хозяйство	5,6	-2,2	-4,4	-4,2	-2,5

ФИНАНСЫ

	2011	2012	2013	2014	2015
рыболовство, рыбоводство	2,7	5,7	13,2	-27,4	32,7
добыча полезных ископаемых	5,2	12,7	4,5	-7,0	-3,0
обрабатывающие производства	-0,8	-3,3	-1,9	-13,7	0,8
производство и распределение электроэнергии, газа и воды	3,1	-1,9	-0,4	-1,7	-8,2
строительство	1,5	0,2	-0,7	-1,7	-7,3
оптовая и розничная торговля; ремонт автотранспортных средств, мотоциклов, бытовых изделий и предметов личного пользования	11,4	9,8	5,8	2,4	5,8
гостиницы и рестораны	4,2	9,9	15,9	29,5	20,6
транспорт и связь	-2,9	1,9	2,5	6,1	0,5
финансовая деятельность	2,2	1,4	1,9	2,0	0,8
операции с недвижимым имуществом, аренда и предоставление услуг	0,5	12,1	-10,6	6,4	-6,1
образование	-1,1	0,0	-0,4	7,2	2,3
здравоохранение и предоставление социальных услуг	-0,5	3,6	3,7	-0,8	0,3
предоставление прочих коммунальных, социальных и персональных услуг	0,0	1,2	1,8	3,6	-4,0

СОСТОЯНИЕ ВЗАИМОРАСЧЕТОВ В ОРГАНИЗАЦИЯХ ПО ВИДАМ ЭКОНОМИЧЕСКОЙ ДЕЯТЕЛЬНОСТИ

Суммарная задолженность организаций по видам экономической деятельности (на конец года, миллионов рублей)

	Суммарная задолженность		из нее задолженность по кредитам банков и займам	
	2014	2015	2014	2015
Всего	922059,5	1126175,1	560372,3	709397,7
из нее по видам экономической деятельности:				
сельское хозяйство, охота и лесное хозяйство	39298,9	50788,0	32324,4	38984,2
рыболовство, рыбоводство	12197,6	14608,6	9802,8	11445,4

ФИНАНСЫ

	Суммарная задолженность		из нее задолженность по кредитам банков и займам	
	2014	2015	2014	2015
добыча полезных ископаемых	79448,4	92280,1	58649,7	67225,9
обрабатывающие производства	248274,3	380734,8	100081,2	252299,0
производство и распределение электроэнергии, газа и воды	51297,8	58976,3	37730,1	42567,7
строительство	136390,9	173098,1	16108,3	15438,9
оптовая и розничная торговля; ремонт автотранспортных средств, мотоциклов, бытовых изделий и предметов личного пользования	44473,7	48847,5	21934,3	19564,5
оптовая торговля, включая торговлю через агентов, кроме торговли автотранспортными средствами и мотоциклами	38934,5	39275,8	19951,7	17566,5
розничная торговля, кроме торговли автотранспортными средствами и мотоциклами; ремонт бытовых изделий и предметов личного пользования	2440,7	5943,8	637,0	1087,5
гостиницы и рестораны	619,6	1003,1	89,8	170,4
транспорт и связь	294045,6	271187,9	273055,4	235252,4
операции с недвижимым имуществом, аренда и предоставление услуг	15691,4	28751,1	10595,1	23254,4
образование	61,9	16,3	0,9	1,1
здравоохранение и предоставление социальных услуг	...*	...*	...*	...*
предоставление прочих коммунальных, социальных и персональных услуг	218,4	221,0	0,3	1,2

* Данные не публикуются в целях обеспечения конфиденциальности первичных статистических данных, полученных от организаций, в соответствии с Федеральным законом от 29.11.2007 №282-ФЗ «Об официальном статистическом учете и системе государственной статистики в Российской Федерации» (ст. 4, п.5; ст. 9, п.1).

ФИНАНСЫ

Просроченная суммарная задолженность организаций по видам экономической деятельности (на конец года, миллионов рублей)

	Просроченная задолженность		из нее задолженность по кредитам банков и займам	
	2014	2015	2014	2015
Всего	15710,9	22671,6	5188,3	5788,6
из нее по видам экономической деятельности:				
сельское хозяйство, охота и лесное хозяйство	633,8	443,8	10,7	5,7
рыболовство, рыбоводство	26,2	17,8	-	-
добыча полезных ископаемых	552,3	496,2	-	328,0
обрабатывающие производства	5203,3	6391,9	495,9	943,2
производство и распределение электроэнергии, газа и воды	1851,5	1888,6	64,5	40,3
строительство	969,4	6261,8	-	-
оптовая и розничная торговля; ремонт автотранспортных средств, мотоциклов, бытовых изделий и предметов личного пользования	39,1	795,0	4,1	204,6
оптовая торговля, включая торговлю через агентов, кроме торговли автотранспортными средствами и мотоциклами	-	288,6	-	133,9
розничная торговля, кроме торговли автотранспортными средствами и мотоциклами; ремонт бытовых изделий и предметов личного пользования	39,1	56,5	4,1	-
гостиницы и рестораны	2,4	-	-	-
транспорт и связь	6238,7	6071,3	4613,1	4266,8
операции с недвижимым имуществом, аренда и предоставление услуг	185,9	295,9	-	-
предоставление прочих коммунальных, социальных и персональных услуг	8,3	9,2	-	-

ФИНАНСЫ

Кредиторская задолженность организаций по видам экономической деятельности (на конец года, миллионов рублей)

	Кредиторская задолженность		из нее поставщикам	
	2014	2015	2014	2015
Всего	361687,2	416777,4	94323,3	88442,9
из нее по видам экономической деятельности:				
сельское хозяйство, охота и лесное хозяйство	6974,5	11803,8	3469,4	5249,2
рыболовство, рыбоводство	2394,8	3163,2	1702,2	2419,2
добыча полезных ископаемых	20798,7	25054,2	12262,6	7438,6
обрабатывающие производства	148193,1	128435,8	25537,5	12644,2
производство и распределение электроэнергии, газа и воды	13567,7	16408,6	7678,9	9899,5
строительство	120282,6	157659,2	15548,8	17221,8
оптовая и розничная торговля; ремонт автотранспортных средств, мотоциклов, бытовых изделий и предметов личного пользования	22539,4	29283,0	17085,1	22289,6
оптовая торговля, включая торговлю через агентов, кроме торговли автотранспортными средствами и мотоциклами	18982,8	21709,3	14459,8	16446,7
розничная торговля, кроме торговли автотранспортными средствами и мотоциклами; ремонт бытовых изделий и предметов личного пользования	1803,7	4856,3	1313,2	4277,3
гостиницы и рестораны	529,8	832,7	360,4	605,8
транспорт и связь	20990,2	35935,5	7734,7	7336,8
операции с недвижимым имуществом, аренда и предоставление услуг	5096,3	5496,7	2817,6	3148,9
образование	61,0	15,2	9,2	5,7
здравоохранение и предоставление социальных услуг	...*	...*	...*	...*
предоставление прочих коммунальных, социальных и персональных услуг	218,1	219,8	102,4	106,6

* Данные не публикуются в целях обеспечения конфиденциальности первичных статистических данных, полученных от организаций, в соответствии с Федеральным законом от 29.11.2007 №282-ФЗ «Об официальном статистическом учете и системе государственной статистики в Российской Федерации» (ст. 4, п.5; ст. 9, п.1).

ФИНАНСЫ

Просроченная кредиторская задолженность организаций по видам экономической деятельности (на конец года, миллионов рублей)

	Просроченная кредиторская задолженность		из нее просроченная задолженность поставщикам	
	2014	2015	2014	2015
Всего	10522,6	16883,0	4949,3	6325,6
из нее по видам экономической деятельности:				
сельское хозяйство, охота и лесное хозяйство	623,1	438,1	133,5	130,4
рыболовство, рыбоводство	26,2	17,8	21,3	17,8
добыча полезных ископаемых	552,3	168,2	286,8	45,6
обрабатывающие производства	4707,4	5448,7	1364,4	2235,1
производство и распределение электроэнергии, газа и воды	1787,0	1848,3	917,7	848,8
строительство	969,4	6261,8	849,4	2188,9
оптовая и розничная торговля; ремонт автотранспортных средств, мотоциклов, бытовых изделий и предметов личного пользования	35,0	590,4	35,0	183,6
оптовая торговля, включая торговлю через агентов, кроме торговли автотранспортными средствами и мотоциклами	-	154,7	-	38,1
розничная торговля, кроме торговли автотранспортными средствами и мотоциклами; ремонт бытовых изделий и предметов личного пользования	35,0	56,5	35,0	55,9
гостиницы и рестораны	2,4	-	2,4	-
транспорт и связь	1625,6	1804,5	1182,2	569,5
операции с недвижимым имуществом, аренда и предоставление услуг	185,9	295,9	152,4	97,0
предоставление прочих коммунальных, социальных и персональных услуг	8,3	9,2	4,2	8,9

ФИНАНСЫ

Дебиторская задолженность организаций по видам экономической деятельности (на конец года, миллионов рублей)

	Дебиторская задолженность		из нее задолженность покупателей	
	2014	2015	2014	2015
Всего	213359,2	278836,9	100792,8	92963,4
из нее по видам экономической деятельности:				
сельское хозяйство, охота и лесное хозяйство	14512,9	22565,1	10772,9	8629,3
рыболовство, рыбоводство	3265,1	7867,7	977,4	5644,2
добыча полезных ископаемых	8560,4	9159,0	3889,0	2471,3
обрабатывающие производства	76592,4	80716,7	31194,3	25438,4
производство и распределение электроэнергии, газа и воды	15800,1	15092,7	13294,5	13047,1
строительство	48485,3	83907,5	14150,0	14000,7
оптовая и розничная торговля; ремонт автотранспортных средств, мотоциклов, бытовых изделий и предметов личного пользования	19324,3	23820,4	14368,3	14782,2
оптовая торговля, включая торговлю через агентов, кроме торговли автотранспортными средствами и мотоциклами	17025,4	20929,7	12808,2	12868,5
розничная торговля, кроме торговли автотранспортными средствами и мотоциклами; ремонт бытовых изделий и предметов личного пользования	771,3	1382,2	329,3	849,8
гостиницы и рестораны	312,6	707,1	204,1	618,9
транспорт и связь	17378,9	14616,6	7307,3	3433,5
операции с недвижимым имуществом, аренда и предоставление услуг	8718,1	15276,1	4404,4	4307,0
образование	66,3	11,5	11,8	9,4
здравоохранение и предоставление социальных услуг	...*	...*	...*	...*
предоставление прочих коммунальных, социальных и персональных услуг	326,4	317,6	211,2	232,2

* Данные не публикуются в целях обеспечения конфиденциальности первичных статистических данных, полученных от организаций, в соответствии с Федеральным законом от 29.11.2007 №282-ФЗ «Об официальном статистическом учете и системе государственной статистики в Российской Федерации» (ст. 4, п.5; ст. 9, п.1).

ФИНАНСЫ

Просроченная дебиторская задолженность организаций по видам экономической деятельности (на конец года, миллионов рублей)

	Просроченная дебиторская задолженность		из нее просроченная задолженность покупателей	
	2014	2015	2014	2015
Всего	16995,5	13993,4	14897,0	12703,1
из нее по видам экономической деятельности:				
сельское хозяйство, охота и лесное хозяйство	31,9	31,8	29,3	30,0
рыболовство, рыбоводство	3,8	-	3,8	-
добыча полезных ископаемых	177,8	86,9	32,7	13,7
обрабатывающие производства	9383,8	1499,0	8620,8	1009,7
производство и распределение электроэнергии, газа и воды	5687,0	6016,4	5145,4	5731,2
строительство	604,4	5580,7	303,3	5228,7
оптовая и розничная торговля; ремонт автотранспортных средств, мотоциклов, бытовых изделий и предметов личного пользования	250,4	114,2	33,2	107,9
оптовая торговля, включая торговлю через агентов, кроме торговли автотранспортными средствами и мотоциклами	246,7	109,1	29,7	103,8
розничная торговля, кроме торговли автотранспортными средствами и мотоциклами; ремонт бытовых изделий и предметов личного пользования	3,1	1,3	2,9	1,3
транспорт и связь	578,6	182,7	478,8	124,5
операции с недвижимым имуществом, аренда и предоставление услуг	229,1	423,6	201,2	399,5
образование	0,2	-	0,2	-
предоставление прочих коммунальных, социальных и персональных услуг	48,5	58,1	48,3	57,9

ФИНАНСЫ

Просроченная задолженность по заработной плате работникам организаций по видам экономической деятельности в 2015 году (на конец года)

	Просроченная задолженность по заработной плате – всего, тыс. руб.	в том числе из-за отсутствия у организаций собственных средств	Численность работников, перед которыми имеется просроченная задолженность по заработной плате, человек
Всего	5813	5813	113
из нее по видам экономической деятельности:			
обрабатывающие производства	5813	5813	113

МЕТОДОЛОГИЧЕСКИЕ ПОЯСНЕНИЯ

Страховая премия (взносы) – плата за страхование, которую страхователь (выгодоприобретатель) обязан уплатить страховщику в порядке и в сроки, которые установлены договором страхования.

Выплаты по договорам страхования – денежная сумма, которая определена в порядке, установленном федеральным законом и (или) договором страхования, и выплачивается страховщиком страхователю, застрахованному лицу, выгодоприобретателю при наступлении страхового случая.

Сальдированный финансовый результат (прибыль минус убыток) – конечный финансовый результат, выявленный на основании бухгалтерского учета всех хозяйственных операций организаций. Представляет сумму прибыли (убытка) от продажи товаров, продукции (работ, услуг), основных средств, иного имущества организаций и доходов от прочих операций, уменьшенных на сумму расходов по этим операциям. Прочие доходы и расходы – штрафы, пени, неустойки за нарушение условий договоров; прибыль (убыток) прошлых лет, выявленная в отчетном году, курсовые разницы и др. Данные по сальдированному финансовому результату деятельности организаций приводятся в фактически действовавших ценах, структуре и методологии соответствующих лет.

Удельный вес убыточных организаций рассчитывается как соотношение убыточных организаций и общего числа организаций соответствующего вида экономической деятельности.

Рентабельность организаций характеризует эффективность их деятельности.

Рентабельность проданных товаров, продукции (работ, услуг) рассчитывается как соотношение между величиной сальдированного финансового результата (прибыль минус убыток) от продажи товаров, продукции (работ, услуг) и себестоимостью проданных товаров, продукции (работ, услуг). В том случае, если получен убыток от продажи товаров, продукции (работ, услуг), имеет место убыточность.

Рентабельность активов - соотношение сальдированного финансового результата (прибыль минус убыток) и стоимости активов организаций. В том случае, если получен отрицательный сальдированный финансовый результат, имеет место убыточность.

Кредиторская задолженность – задолженность по расчетам с поставщиками и подрядчиками за поступившие материальные ценности, выполненные работы и оказанные услуги, в том числе задолженность, обеспеченная векселями выданными; задолженность по расчетам с дочерними и зависимыми обществами по всем видам операций, с рабочими и служащими по оплате труда, представляющая собой начисленные, но не выплаченные суммы оплаты труда; задолженность по отчислениям на государственное социальное страхование, пенсионное обеспечение и медицинское страхование работников организации; задолженность по всем видам платежей в бюджет и внебюджетные фонды; задолженность организации по платежам по обязательному и добровольному страхованию имущества и работников организации и другим видам страхования, в которых организация является страхователем; авансы полученные, включающие сумму полученных авансов от сторонних организаций по предстоящим расчетам по заключенным договорам, а также штрафы, пени и неустойки, признанные организацией или по которым получены решения суда (арбитражного суда) или другого органа, имеющего в соответствии с законодательством Российской Федерации право на принятие решения об их взыскании и отнесенные на финансовые результаты организации, непогашенные суммы заемных средств, подлежащие погашению в соответствии с договорами.

Суммарная задолженность по обязательствам организаций включает кредиторскую задолженность, задолженность по кредитам банков и займам.

Просроченная задолженность – задолженность, не погашенная в сроки, установленные договором.

Дебиторская задолженность – задолженность по расчетам с покупателями и заказчиками за товары, работы и услуги, в том числе задолженность, обеспеченная векселями полученными; задолженность по расчетам с дочерними и зависимыми обществами; суммы уплаченных другим организациям авансов по предстоящим расчетам в соответствии с заключенными договорами; задолженность по расчетам с прочими дебиторами, включающая в себя задолженность финансовых и налоговых органов (в том числе по переплате по налогам, сборам и прочим платежам в бюджет); задолженность работников организации по предоставленным им ссудам и займам за счет средств этой организации или кредита (ссуды на индивидуальное и кооперативное жилищное строительство, приобретение и благоустройство садовых участков, беспроцентные ссуды молодым семьям на улучшение жилищных условий или обзаведение домашним хозяйством и др.); задолженность подотчетных лиц, поставщиков по недостачам товарно-материальных ценностей, обнаруженным при приемке; за-

долженность по государственным заказам федеральным программам за поставленные товары, работы и услуги, а также штрафы, пени и неустойки, признанные должником или по которым получены решения суда (арбитражного суда) или другого органа, имеющего в соответствии с законодательством Российской Федерации право на принятие решения об их взыскании, и отнесенные на финансовые результаты организации.

Просроченная задолженность по заработной плате работникам организаций - фактически начисленные суммы заработной платы, но не выплаченные в срок, установленный коллективным договором или договором на расчетно-кассовое обслуживание, заключенным с банком (расчетно-кассовым центром). В сумму просроченной задолженности включаются переходящие остатки задолженности, не погашенные на отчетную дату, и не включается задолженность на внутримесячные даты (аванс).

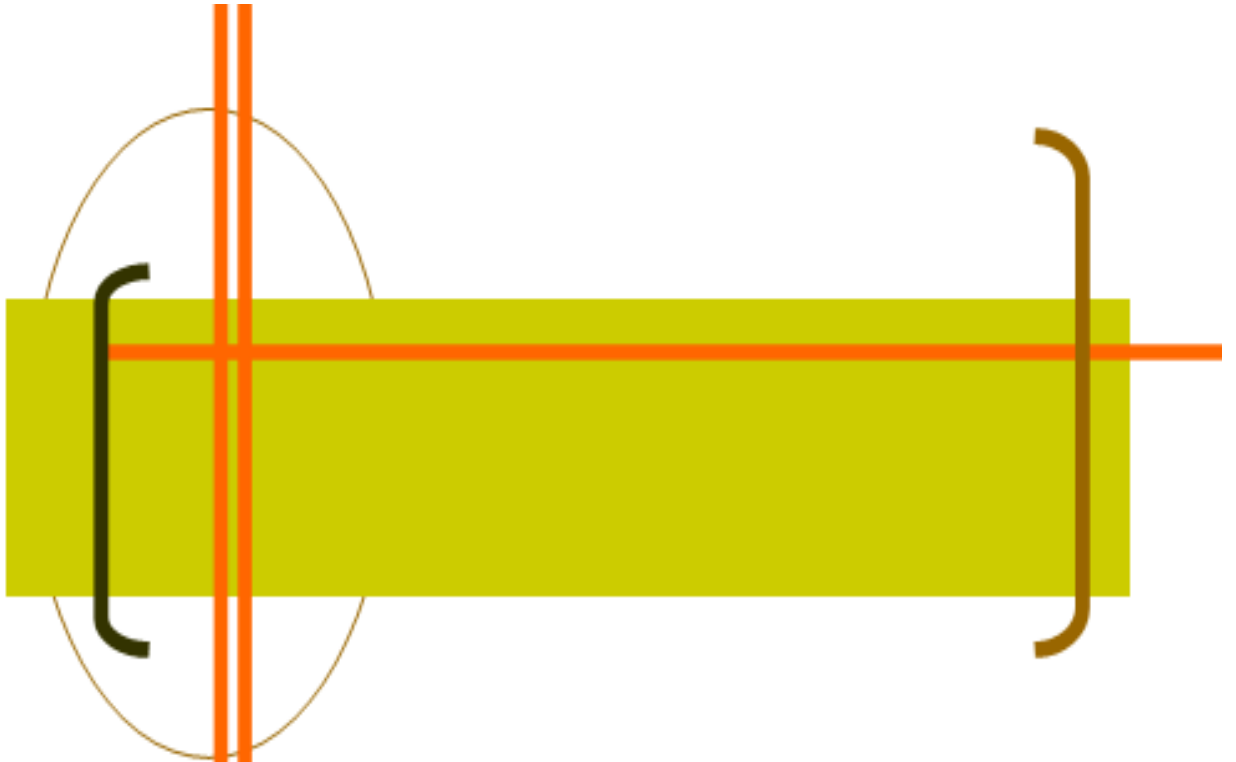

ИНВЕСТИЦИИ

ИНВЕСТИЦИИ

ИНВЕСТИЦИИ В НЕФИНАНСОВЫЕ АКТИВЫ

Инвестиции в нефинансовые активы за 2015 год
(без субъектов малого предпринимательства и объема инвестиций,
не наблюдаемых прямыми статистическими методами, в процентах к итогу)

	Млн. руб.	В процентах к итогу
Инвестиции в нефинансовые активы – всего	102799,9	100
в том числе:		
инвестиции в основной капитал	102305,0	99,5
инвестиции в произведенные нефинансовые активы	494,8	0,5

Инвестиции в основной капитал

	2011	2012	2013	2014	2015
Млн. руб.	180507,9	179907,2	150077,5	128692,0	109002,1
В процентах к предыдущему году (в сопоставимых ценах)	107,8	94,7	80,7	83,2	74,9

Структура инвестиций в основной капитал по видам основных фондов (в процентах к итогу)

	2011	2012	2013	2014	2015
Инвестиции в основной капитал - всего	100	100	100	100	100
в том числе:					
в жилища	4,7	4,9	7,4	10,7	7,0
в здания (кроме жилых) и сооружения	64,5	54,1	43,2	39,8	59,4
в машины, оборудование, транспортные средства, производственный и хозяйственный инвентарь	30,5	40,2	48,4	47,9	32,6
прочие	0,3	0,7	1,0	1,6	1,0

ИНВЕСТИЦИИ

Структура инвестиций в основной капитал по формам собственности (в процентах к итогу)

	2011	2012	2013	2014	2015
Инвестиции в основной капитал - всего	100	100	100	100	100
в том числе по формам собственности:					
российская	90,2	86,9	78,8	79,6	83,9
из нее:					
государственная	23,4	30,1	29,2	28,4	28,8
муниципальная	2,5	3,7	4,1	7,0	4,8
частная	58,7	43,1	33,3	28,3	29,6
потребительской кооперации	0,0	0,0	0,0	0,0	0,0
общественных и религиозных организаций (объединений)	0,0	0,0	0,0	0,0	0,0
собственность государственных корпораций	-	0,0	-	-	-
смешанная российская	5,6	10,0	12,2	15,9	20,7
иностранная	2,0	3,6	4,5	7,2	7,4
совместная российская и иностранная	7,8	9,5	16,7	13,2	8,7

Структура инвестиций в основной капитал по источникам финансирования

(без субъектов малого предпринимательства и объема инвестиций, не наблюдаемых прямыми статистическими методами, в процентах к итогу)

	2011	2012	2013	2014	2015
Инвестиции в основной капитал - всего	100	100	100	100	100
в том числе по источникам финансирования:					
собственные средства	20,7	29,4	36,7	35,7	50,2
привлеченные средства	79,3	70,6	63,3	64,3	49,8
из них:					
кредиты банков	5,2	6,0	8,1	13,3	7,1
заемные средства других организаций	5,4	7,8	16,9	10,2	2,8
бюджетные средства	12,3	14,3	21,3	20,9	18,2
в том числе:					
федерального бюджета	9,2	9,4	15,6	13,3	12,5

ИНВЕСТИЦИИ

	2011	2012	2013	2014	2015
бюджетов субъектов федерации	2,5	3,9	4,0	5,0	4,0
местных бюджетов	0,6	1,0	1,7	2,6	1,7
средства внебюджетных фондов	0,1	0,1	0,1	0,1	0,2
прочие	56,3	42,4	16,9	19,8	21,5

Инвестиции в основной капитал по видам экономической деятельности (в фактически действовавших ценах, миллионов рублей)

	2011	2012	2013	2014	2015
Инвестиции в основной капитал - всего	180507,9	179907,2	150077,5	128692,0	109002,1
в том числе по видам экономической деятельности:					
сельское хозяйство, охота и лесное хозяйство	2631,5	1780,0	1875,3	2183,3	2714,3
рыболовство и рыбоводство	271,2	302,9	183,9	151,0	623,0
добыча полезных ископаемых	8018,3	11257,7	14446,8	12088,5	9130,2
обрабатывающие производства	20814,5	28272,9	40235,1	33048,6	26491,0
производство и распределение электроэнергии, газа и воды	6857,1	14056,4	8018,8	6561,7	11242,2
строительство	4803,2	5217,2	4499,9	3982,4	3895,6
оптовая и розничная торговля, ремонт автотранспортных средств, бытовых приборов и предметов личного пользования	1809,4	2300,3	2545,4	1086,2	1679,7
гостиницы и рестораны	67,4	77,1	91,1	405,1	333,3
транспорт и связь	104371,9	77686,7	39423,0	37393,2	36074,3
финансовая деятельность	2445,7	4323,9	3330,1	2472,2	1267,8
операции с недвижимым имуществом, аренда и предоставление услуг	11292,4	16823,4	16410,4	17632,1	8544,6
государственное управление и обеспечение военной безопасности; обязательное социальное обеспечение	5832,3	8745,5	7410,4	4686,5	2666,8
образование	1211,7	2309,4	2054,0	3129,2	1606,3
здравоохранение и предоставление социальных услуг	2731,6	4930,8	2076,2	2615,1	1555,6

ИНВЕСТИЦИИ

	2011	2012	2013	2014	2015
предоставление прочих коммунальных, социальных и персональных услуг	921,1	1823,0	2486,9	1256,9	1177,4

Структура инвестиций в основной капитал по видам экономической деятельности (в процентах к итогу)

	2011	2012	2013	2014	2015
Инвестиции в основной капитал - всего	100	100	100	100	100
в том числе по видам экономической деятельности:					
сельское хозяйство, охота и лесное хозяйство	1,5	1,0	1,3	1,7	2,5
рыболовство и рыбоводство	0,2	0,2	0,1	0,1	0,6
добыча полезных ископаемых	4,4	6,3	10,5	9,4	8,4
обрабатывающие производства	11,5	15,7	29,3	25,7	24,3
производство и распределение электроэнергии, газа и воды	3,8	7,8	5,9	5,1	10,3
строительство	2,7	2,9	3,1	3,1	3,6
оптовая и розничная торговля, ремонт автотранспортных средств, бытовых приборов и предметов личного пользования	1,0	1,3	1,7	0,8	1,5
гостиницы и рестораны	0,0	0,0	0,1	0,3	0,3
транспорт и связь	57,8	43,2	24,3	29,1	33,1
финансовая деятельность	1,4	2,4	2,1	1,9	1,2
операции с недвижимым имуществом, аренда и предоставление услуг	6,3	9,3	11,6	13,7	7,8
государственное управление и обеспечение военной безопасности; обязательное социальное обеспечение	3,2	4,9	5,4	3,6	2,4
образование	0,7	1,3	1,4	2,4	1,5
здравоохранение и предоставление социальных услуг	1,5	2,7	1,4	2,0	1,4
предоставление прочих коммунальных, социальных и персональных услуг	0,5	1,0	1,7	1,0	1,1

ИНВЕСТИЦИИ

ФИНАНСОВЫЕ ВЛОЖЕНИЯ

Финансовые вложения организаций по основным видам экономической деятельности (миллионов рублей)

	Всего	в том числе	
		долгосрочные	краткосрочные
2014			
Финансовые вложения - всего	214132,3	21213,7	192918,6
в том числе по видам экономической деятельности:			
сельское хозяйство, охота и лесное хозяйство	3576,6	557,6	3019,0
рыболовство, рыбоводство	269,1	-	269,1
добыча полезных ископаемых	20993,0	5920,2	15072,8
обрабатывающие производства	1276,9	194,3	1082,6
производство и распределение электроэнергии, газа и воды	3332,0	11,6	3320,4
строительство	54290,4	67,3	54223,1
оптовая и розничная торговля, ремонт автотранспортных средств, бытовых изделий и предметов личного пользования	8108,0	1469,8	6638,2
гостиницы и рестораны	8,0	-	8,0
транспорт и связь	120015,1	12310,3	107704,8
финансовая деятельность	808,5	8,5	800,0
операции с недвижимым имуществом, аренда и предоставление услуг	1320,1	654,0	666,1
предоставление прочих коммунальных, социальных и персональных услуг	134,6	20,1	114,5
2015			
Финансовые вложения - всего	390199,7	118680,9	271518,8
в том числе по видам экономической деятельности:			
сельское хозяйство, охота и лесное хозяйство	1379,3	494,7	884,6
рыболовство, рыбоводство	3342,1	1101,2	2240,9
добыча полезных ископаемых	24538,5	8866,2	15672,3
обрабатывающие производства	101629,7	100251,8	1377,9

ИНВЕСТИЦИИ

	Всего	в том числе	
		долгосрочные	краткосрочные
производство и распределение электроэнергии, газа и воды	7481,0	4549,0	2932,0
строительство	8034,6	202,0	7832,6
оптовая и розничная торговля, ремонт автотранспортных средств, бытовых изделий и предметов личного пользования	22198,9	1691,6	20507,3
гостиницы и рестораны	-	-	-
транспорт и связь	208700,3	957,4	207742,9
финансовая деятельность	2114,0	-	2114,0
операции с недвижимым имуществом, аренда и предоставление услуг	10624,1	458,9	10165,2
предоставление прочих коммунальных, социальных и персональных услуг	157,2	108,1	49,1

МЕТОДОЛОГИЧЕСКИЕ ПОЯСНЕНИЯ

Инвестиции в нефинансовые активы включают в себя следующие элементы: инвестиции в основной капитал, инвестиции в непроизведенные нефинансовые активы.

Инвестиции в непроизведенные нефинансовые активы – затраты на приобретение юридическими лицами в собственность земельных участков, объектов природопользования, контрактов, договоров аренды, лицензий (включая права пользования природными объектами), деловой репутации («гудвила») и деловых связей (маркетинговых активов).

Инвестиции в основной капитал – совокупность затрат, направленных на строительство, реконструкцию (включая расширение и модернизацию) объектов, которые приводят к увеличению их первоначальной стоимости, приобретение машин, оборудования, транспортных средств, производственного и хозяйственного инвентаря, на формирование рабочего, продуктивного и племенного стада, насаждение и выращивание многолетних культур. Начиная с 2001 г. инвестиции в основной капитал учитываются без налога на добавленную стоимость.

Начиная с 2013 года, в соответствии с методологией системы национальных счетов (СНС), в инвестиции в основной капитал включены инвестиции в объекты интеллектуальной собственности: произведения науки, литературы и искусства; программное обеспечение и базы данных для ЭВМ, изобретения, полезные модели, промышленные образцы, селекционные достижения, произведенные нематериальные поисковые затраты, затраты на научно-

исследовательские, опытно-конструкторские и технологические работы и т.д.

Индекс физического объема инвестиций в основной капитал рассчитан в сопоставимых ценах. В качестве сопоставимых цен приняты среднегодовые цены предыдущего года.

Инвестиции в жилища – расходы на строительство жилых зданий, т.е. зданий, предназначенных для невременного проживания людей: жилые дома, входящие в жилищный фонд (общего назначения, общежития, спальные корпуса школ-интернатов, учреждения для детей-сирот и детей, оставшихся без попечения родителей, приютов для престарелых и инвалидов), жилые здания (помещения), не входящие в жилищный фонд.

Инвестиции в здания (кроме жилых) и сооружения – расходы на строительство зданий и сооружений, которые складываются из выполненных строительных работ и приходящихся на них прочих капитальных затрат. При этом в затраты на строительство зданий включаются затраты на коммуникации внутри здания, необходимые для его эксплуатации.

Инвестиции в машины, оборудование, транспортные средства – затраты на приобретение машин, транспортных средств, оборудования, производственного и хозяйственного инвентаря, а также затраты на монтаж оборудования на месте его постоянной эксплуатации, проверку и испытание качества монтажа.

Распределение инвестиций в основной капитал по видам экономической деятельности осуществляется в соответствии с классификатором ОКВЭД, исходя из назначения основных средств, т.е. той сферы деятельности, в которой они будут функционировать.

Финансовые вложения – инвестиции организации в государственные и муниципальные ценные бумаги, ценные бумаги других организаций, в том числе долговые ценные бумаги, в которых дата и стоимость погашения определена (облигации, векселя); вклады в уставные (складочные) капиталы других организаций (в том числе дочерних и зависимых хозяйственных обществ); предоставленные другим организациям займы, депозитные вклады в кредитных организациях, дебиторская задолженность, приобретенная на основании уступки права требования, вклады организации-товарища по договору простого товарищества и пр.

Финансовые вложения, осуществляемые организацией, в зависимости от срока погашения займов и кредитов, подразделяются на долгосрочные и краткосрочные.

Долгосрочные финансовые вложения – вложения, осуществляемые на срок не более одного года с намерением получения доходов (дивидендов): инвестиции организаций в доходные активы (ценные бумаги) других организаций, созданных на территории Российской Федерации или за ее пределами, государственные ценные бумаги (облигации и другие долговые обязательства) и т.п., а также предоставленные организацией другим организациям займы.

Краткосрочные финансовые вложения – вложения, на срок не более одного года, осуществленные с намерением получения доходов (дивидендов); в дочерние и зависимые организации, инвестиции организации в ценные бумаги других организаций, государственные ценные бумаги и т.п., а также предоставленные другим организациям займы на срок не более одного года и пр.

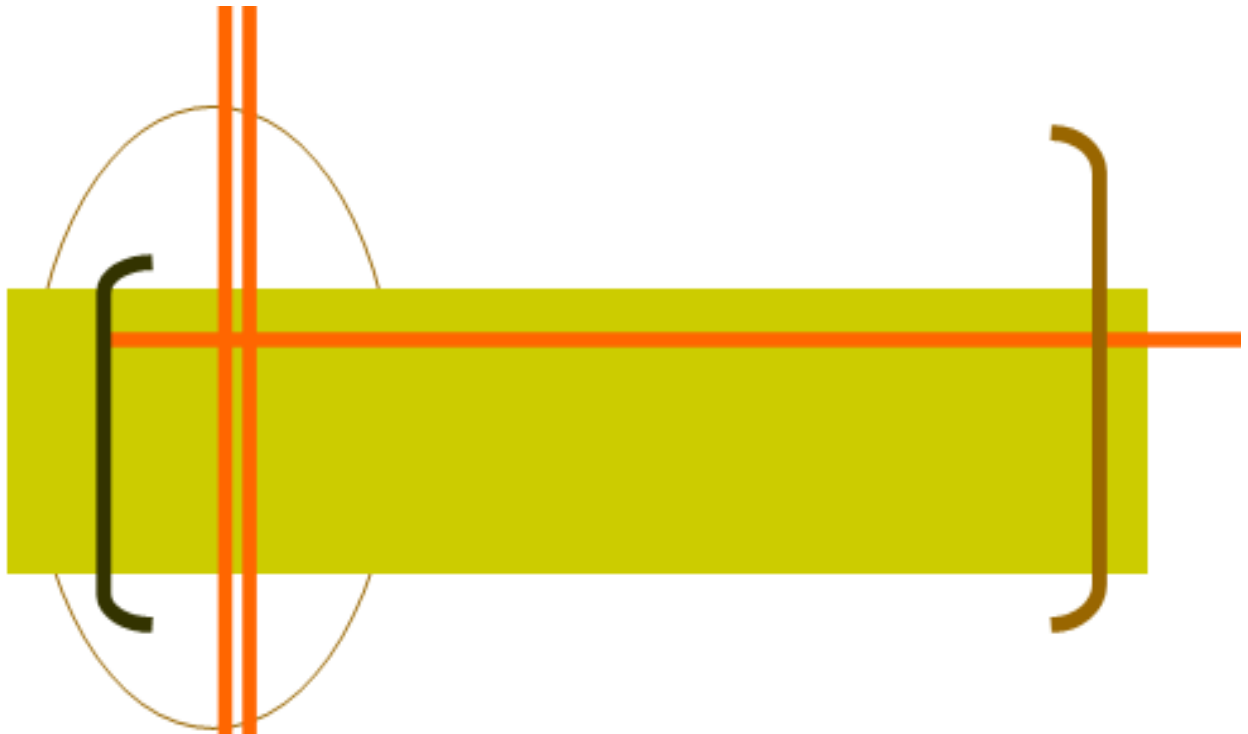

ЦЕНЫ И ТАРИФЫ



ЦЕНЫ И ТАРИФЫ

Индексы потребительских цен и цен производителей (декабрь к декабрю предыдущего года, в процентах)

	2011	2012	2013	2014	2015
Индекс потребительских цен	107,9	105,4	106,3	111,8	113,1
Индекс цен производителей промышленных товаров	110,9	103,5	104,5	107,6	110,4
Индекс цен производителей сельскохозяйственной про- дукции	105,1	110,2	107,0	112,9	108,5
Сводный индекс цен строи- тельной продукции	106,1	103,7	102,5	111,0	108,1
Индекс тарифов на грузовые перевозки	108,7	105,7	107,6	101,5	109,9

ИНДЕКСЫ ПОТРЕБИТЕЛЬСКИХ ЦЕН И СРЕДНИЕ ПОТРЕБИТЕЛЬСКИЕ ЦЕНЫ НА ТОВАРЫ И УСЛУГИ

Индексы потребительских цен (тарифов) на товары и услуги (декабрь к декабрю предыдущего года, в процентах)

	Все товары и услуги	в том числе		
		продовольст- венные товары	непродоволь- ственные товары	услуги
2011	107,9	107,1	107,3	110,0
2012	105,4	106,0	105,1	105,1
2013	106,3	109,2	104,6	106,0
2014	111,8	115,5	108,4	112,9
2015	113,1	115,7	114,9	107,7

Индексы потребительских цен (тарифов) на отдельные группы товаров и услуг (декабрь к декабрю предыдущего года, в процентах)

	2011	2012	2013	2014	2015
Продовольственные това- ры	107,1	106,0	109,2	115,5	115,7
Мясо и птица	103,1	107,2	101,8	122,6	105,0
Колбасные изделия и про- дукты из мяса и птицы	107,3	103,4	105,5	121,5	111,7
Консервы мясные	102,6	106,3	104,4	114,3	122,0
Рыбопродукты	110,6	111,3	112,1	109,9	123,5

ЦЕНЫ И ТАРИФЫ

	2011	2012	2013	2014	2015
Масло сливочное	109,6	101,3	109,8	118,1	119,7
Масло подсолнечное	109,4	104,5	98,9	97,0	143,2
Молоко и молочная продукция	105,9	103,4	112,0	112,0	115,3
Сыр	100,5	102,2	114,2	128,2	105,2
Яйца куриные	101,8	103,5	127,4	96,0	112,5
Сахар-песок	78,7	101,8	100,7	132,5	103,7
Кондитерские изделия	110,3	105,5	105,3	110,3	125,3
Хлеб и хлебобулочные изделия	108,5	113,3	109,1	110,8	114,1
Крупа и бобовые	102,2	94,8	103,5	122,2	122,5
Макаронные изделия	107,0	101,6	107,1	108,8	125,9
Алкогольные напитки	110,8	109,7	116,1	113,8	116,7
Непродовольственные товары	107,3	105,1	104,6	108,4	114,9
Ткани хлопчатобумажные	119,7	98,7	107,0	127,4	119,0
Ткани шерстяные	99,9	103,6	99,4	99,5	121,7
Ткани шелковые	107,3	103,2	108,0	102,5	117,3
Одежда	107,6	110,1	104,6	108,6	116,1
Верхний трикотаж, прочие изделия верхнего трикотажа	106,6	107,3	104,5	111,4	114,4
Бельевой трикотаж	110,0	107,3	105,3	107,0	126,2
Чулочно-носочные изделия	107,2	105,9	103,3	106,0	120,2
Обувь кожаная, текстильная и комбинированная	107,5	105,9	105,6	108,1	119,3
Моющие и чистящие средства	104,7	108,4	106,0	111,1	127,7
Парфюмерно-косметические товары	98,5	108,9	105,7	106,7	118,2
Галантерея	108,3	107,5	104,4	106,3	122,1
Табачные изделия	120,5	121,9	126,2	127,3	122,0
Телерадиотовары	96,0	98,6	101,2	122,2	100,9
Электротовары и другие бытовые приборы	100,8	104,2	104,1	117,0	120,8
Строительные материалы	109,4	104,9	101,3	101,0	112,2
Мебель	104,3	102,9	102,1	106,6	112,4
Часы	107,8	119,0	107,8	115,9	128,2
Ювелирные изделия	127,0	112,0	104,3	100,5	158,0
Услуги	110,0	105,1	106,0	112,9	107,7
Бытовые услуги	108,1	107,6	105,9	105,3	108,7
Услуги пассажирского транспорта	110,5	101,5	106,5	114,2	115,7
Услуги связи	103,8	103,6	102,5	103,0	103,8

ЦЕНЫ И ТАРИФЫ

	2011	2012	2013	2014	2015
Жилищно-коммунальные услуги	111,2	105,8	105,7	106,2	105,9
Услуги дошкольного воспитания	109,9	100,8	108,8	100,0	150,3
Услуги организаций культуры	117,3	100,0	108,0	100,0	112,3
Санаторно-оздоровительные услуги	110,9	115,8	108,2	114,1	99,3
Медицинские услуги	122,6	107,3	116,5	108,2	118,3
Услуги физической культуры и спорта	107,8	108,1	99,0	105,6	102,5

Средние потребительские цены на отдельные виды продовольственных товаров (на конец года, рублей за килограмм)

	2011	2012	2013	2014	2015
Говядина (кроме бескостного мяса)	256,01	271,63	300,18	359,57	424,96
Свинина (кроме бескостного мяса)	222,00	218,54	245,60	335,50	362,92
Куры охлажденные и мороженые	126,50	151,30	141,49	179,31	186,66
Консервы мясные	68,96	71,31	72,03	94,94	112,53
Масло сливочное	355,03	347,77	398,08	479,23	522,84
Масло подсолнечное	85,05	86,94	85,51	85,85	125,03
Сыры сычужные твердые и мягкие	302,63	312,56	360,77	487,98	495,97
Яйца куриные, 10 шт.	57,06	57,51	74,18	71,00	79,59
Сахар-песок	44,17	45,09	44,52	59,15	67,62
Чай черный байховый, кг	462,18	463,43	459,99	561,77	941,48
Мука пшеничная	24,51	29,32	30,78	35,12	43,06
Хлеб и булочные изделия из пшеничной муки 1 и 2 сортов	48,60	52,99	58,62	64,29	71,18
Рис шлифованный	60,33	61,06	59,04	65,57	84,90
Картофель	30,51	25,90	39,41	37,17	38,81
Лук репчатый	26,88	34,43	32,63	43,66	35,74
Яблоки	92,32	87,82	97,60	128,35	137,01
Водка крепостью 40% об, спирта и выше, л	258,07	304,75	418,79	603,00	632,22

ЦЕНЫ И ТАРИФЫ

Средние цены на отдельные виды непродовольственных товаров (на конец года, рублей за штуку)

	2011	2012	2013	2014	2015
Ткани хлопчатобумажные бельевые, м	75,73	83,25	84,42	107,02	137,61
Костюм-двойка мужской из шерстяных, полушерстяных или смесовых тканей	7064,20	7551,60	7784,91	8367,53	10303,18
Сорочка верхняя мужская из хлопчатобумажных или смесовых тканей	1211,68	1382,90	1407,26	1524,35	1741,70
Джемпер мужской	2753,47	2901,16	2608,01	2632,69	3447,94
Носки мужские из хлопчатобумажной или смесовой пряжи, пара	80,29	84,64	93,30	98,18	115,88
Колготки женские эластичные плотностью 15–20 DEN	165,48	176,00	187,07	204,81	243,21
Полуботинки, туфли мужские с верхом из натуральной кожи, пара	2915,36	3122,82	3258,99	3538,14	4268,02
Сапоги женские зимние с верхом из натуральной кожи, пара	5809,95	6123,14	6168,20	6627,40	7799,81
Туфли женские летние, босоножки с верхом из искусственной кожи, пара	1481,23	1522,21	1647,40	1756,77	2215,91

Средние цены (тарифы) на отдельные виды услуг (на конец года, рублей за один вид услуг)

	2011	2012	2013	2014	2015
Постановка набоек, пара	285,00	295,11	331,48	353,71	384,53
Ремонт холодильников всех марок, один вид работ	1661,90	1734,70	1532,62	1532,62	1686,87
Стирка и глажение белья прямого без крахмала, за кг	57,00	72,00	60,00	62,00	64,00
Стрижка модельная в женском зале, стрижка	407,69	483,40	508,39	522,56	557,27
Стрижка модельная в мужском зале, стрижка	291,58	358,07	394,16	402,24	449,96
Проезд в городском муниципальном автобусе, поездка	15,00	15,00	15,66	17,59	19,59
Проезд в трамвае, поездка	15,00	15,00	15,00	18,00	20,00

ЦЕНЫ И ТАРИФЫ

	2011	2012	2013	2014	2015
Проезд в троллейбусе, поездка	15,00	15,00	15,00	18,00	20,00
Пересылка простого письма внутри России, массой до 20 г, шт.	11,80	13,00	14,25	15,00	17,00
Плата за жилье в домах государственного и муниципального жилищных фондов, м ² общей площади	30,40	32,40	33,11	34,83	36,36
Электроэнергия (в квартирах без электроплит), 100 кВт-ч	293,00	310,00	347,00	361,00	387,00
Водоснабжение холодное и водоотведение, м ³	50,68	41,96	44,26	47,01	51,43
Водоснабжение горячее, м ³	88,43	89,08	96,31	101,54	106,34
Кинотеатры, билет	220,03	220,03	271,94	271,94	271,94
Театры, билет	350,00	350,00	418,33	418,33	500,00
Санаторий, за день	1781,78	2063,07	2232,59	2547,13	2530,00
Первичный консультативный прием у врача-специалиста, посещение	464,85	424,89	523,44	532,17	620,48
Общий анализ крови	212,53	234,41	287,17	287,17	386,89

ЦЕНЫ И ТАРИФЫ

ИНДЕКСЫ ЦЕН И СРЕДНИЕ ЦЕНЫ НА РЫНКЕ ЖИЛЬЯ

Индексы цен на первичном и вторичном рынках жилья (на конец года, в процентах к концу предыдущего года)

	2011	2012	2013	2014	2015
Первичный рынок жилья	107,2	127,0	102,9	95,4	97,0
Вторичный рынок жилья	111,1	128,4	96,8	97,1	92,5

Средние цены на первичном и вторичном рынках жилья (на конец года, рублей за один квадратный метр общей площади)

	2011	2012	2013	2014	2015
Первичный рынок жилья	50453,6	62592,8	69436,1	69238,9	60750,7
Вторичный рынок жилья	52118,4	67025,0	64150,5	62677,6	59915,3

ИНДЕКСЫ ЦЕН ПРОИЗВОДИТЕЛЕЙ

Индексы цен производителей по видам экономической деятельности (декабрь к декабрю предыдущего года, в процентах)

	2011	2012	2013	2014	2015
Производство промышленных товаров	110,9	103,5	104,5	107,6	110,4
Добыча полезных ископаемых	114,6	105,5	105,2	104,6	100,6
Добыча топливно-энергетических полезных ископаемых	116,4	118,6	107,1	106,7	103,8
Добыча полезных ископаемых, кроме топливно-энергетических	114,3	104,1	105,1	104,4	100,3
Обрабатывающие производства	113,0	101,9	103,1	108,6	113,8
Производство пищевых продуктов, включая напитки, и табака	108,4	108,8	107,1	116,5	118,4
Обработка древесины и производство изделий из дерева	102,0	85,6	114,4	125,0	111,0

ЦЕНЫ И ТАРИФЫ

	2011	2012	2013	2014	2015
Целлюлозно-бумажное производство; издательская и полиграфическая деятельность	103,2	100,5	100,3	101,6	127,4
Химическое производство	107,2	91,9	115,7	110,8	127,3
Производство прочих неметаллических минеральных продуктов	106,4	103,8	100,2	104,0	106,3
Металлургическое производство и производство готовых металлических изделий	121,1	86,5	99,9	106,0	95,7
Производство машин и оборудования	105,6	102,4	110,8	107,9	116,4
Производство и распределение электроэнергии, газа и воды	107,6	106,3	107,2	107,7	110,9

Индексы цен производителей сельскохозяйственной продукции (декабрь к декабрю предыдущего года, в процентах)

	2011	2012	2013	2014	2015
Продукция и услуги сельского хозяйства и охоты	105,1	110,2	107,0	112,9	108,5
Культуры сельскохозяйственные, продукция овощеводства и садоводства	118,2	104,9	108,2	100,2	110,5
Зерновые и зернобобовые культуры	114,2	100,1	103,0	101,5	100,0
Картофель	124,7	102,2	105,2	104,0	135,2
Животные живые и продукты животного происхождения	104,2	110,5	106,9	113,5	108,4
Скот крупный рогатый, овцы и козы, свиньи и птица сельскохозяйственная	103,3	115,7	95,6	128,6	102,1
Молоко сырое крупного рогатого скота	104,4	101,6	108,8	105,8	108,7
Яйца куриные	105,5	108,3	124,1	97,3	117,6

ЦЕНЫ И ТАРИФЫ

Индексы цен на продукцию (затраты, услуги) инвестиционного назначения (декабрь к декабрю предыдущего года, в процентах)

	2011	2012	2013	2014	2015
Сводный индекс цен на продукцию (затраты, услуги) инвестиционного назначения	106,1	103,7	102,5	111,0	108,1
из него:					
индекс цен производителей на строительную продукцию	106,2	103,5	102,0	109,6	99,1
индекс цен приобретения машин и оборудования инвестиционного назначения	105,8	104,2	103,5	113,0	120,1

Индексы тарифов на грузовые перевозки основными видами транспорта (декабрь к декабрю предыдущего года, в процентах)

	2011	2012	2013	2014	2015
Грузовой транспорт - всего	108,7	105,7	107,6	101,5	109,9
из него:					
железнодорожный	108,6	105,8	107,7	101,1	111,4
внутренний водный	119,0	99,8	105,1	151,7	96,7
автомобильный	110,9	100,5	100,3	100,3	100,3
воздушный	114,3	106,0	100,0	100,0	100,0

Индексы тарифов на услуги связи для юридических лиц (декабрь к декабрю предыдущего года, в процентах)

	2011	2012	2013	2014	2015
Услуги связи для юридических лиц - всего	112,8	101,8	104,6	104,2	103,6
из них:					
услуги национальной почты	108,9	107,7	114,1	105,2	110,6
услуги местной телефонной связи	107,0	104,9	104,5	111,5	100,0
услуги междугородной телефонной связи	100,0	100,0	100,0	100,0	100,0
услуги документальной электро-связи	86,6	102,7	105,8	108,4	109,5
услуги проводного вещания	100,0	113,3	111,8	110,5	114,3
услуги подвижной связи	100,0	100,0	100,00	100,0	100,0

МЕТОДОЛОГИЧЕСКИЕ ПОЯСНЕНИЯ

Индекс потребительских цен и тарифов на товары и услуги (ИПЦ) измеряет отношение стоимости фиксированного набора товаров и услуг в ценах текущего периода к его стоимости в ценах базисного периода и характеризует изменение во времени общего уровня цен на товары и услуги, приобретаемые населением для непроизводственного потребления. ИПЦ является важнейшим показателем, характеризующим уровень инфляции, и используется для целей государственной политики, анализа и прогноза ценовых процессов в экономике, пересмотра минимальных социальных гарантий, решения правовых споров, а также при пересчете ряда показателей системы национальных счетов текущих цен в сопоставимые цены.

Расчет ИПЦ производится путем объединения двух информационных потоков:

данных об изменении цен, полученных методом регистрации цен и тарифов на потребительском рынке;

данных о структуре фактических потребительских расходов населения за предыдущий год.

Наблюдение за изменением цен (тарифов) проводится на территории всех субъектов Российской Федерации. Ценовая информация собирается в столицах республик, центрах краев, областей, автономных областей, автономных округов, городах федерального значения и выборочно - в районных центрах, отобранных с учетом их представительности в отражении социально-экономического и географического положения регионов и степени насыщенности потребительского рынка товарами и услугами.

Наблюдение осуществляется в организациях торговли и сферы услуг, а также на вещевых, смешанных и продовольственных рынках, как в стационарных торговых заведениях, так и при передвижной торговле (палатках, киосках и т.д.).

Потребительский набор, на основании которого рассчитывается ИПЦ, представляет собой единую для всех субъектов Российской Федерации выборку групп товаров и услуг, наиболее часто потребляемых населением.

В набор товаров и услуг, разработанный для наблюдения за ценами, включены товары и услуги массового потребительского спроса. Отбор позиций произведен с учетом их значимости для потребления населения, представительности с точки зрения отражения динамики цен на однородные товары, устойчивого наличия их в продаже.

Исходной информацией для расчета ИПЦ являются данные регистрации цен на товары и услуги с конкретными потребительскими свойствами. На их основе определяются средние сопоставимые цены отчетного и предыдущего периодов. Сопоставимой считается цена, зарегистрированная в одной и той же организации торговли (сферы услуг), на один и тот же или аналогичный по качеству товар (услугу).

На базе индивидуальных индексов цен по городам, участвующим в наблюдении, определяются агрегатные индексы цен на отдельные товары и услуги в целом по субъекту Российской Федерации, федеральному округу, Россий-

ской Федерации.

Исходя из агрегатных индексов цен на товары и услуги в целом по субъекту Российской Федерации, федеральному округу, Российской Федерации и доли расходов на их приобретение в потребительских расходах населения определяются индексы цен в целом на группы продовольственных, непродовольственных товаров и услуг, а также ИПЦ по субъекту Российской Федерации, федеральному округу, Российской Федерации.

Средние потребительские цены (тарифы) на товары (услуги) - представители складываются под влиянием многообразных ассортиментных, а также территориальных сдвигов, сезонных колебаний и др. Уровень средних потребительских цен по субъекту Российской Федерации рассчитывается как средняя арифметическая величина из уровней цен по городам субъекта Российской Федерации, взвешенных на удельный вес численности населения этих городов в общей численности населения субъекта РФ.

Индексы цен на первичном и вторичном рынках жилья рассчитываются на основе зарегистрированных цен на вновь построенные квартиры и на квартиры функционирующего жилого фонда, находящиеся в собственности, если они являются объектами совершения рыночных сделок.

Наблюдение ведется по выборочному кругу организаций, осуществляющих операции с недвижимостью в территориальных центрах и отдельных городах субъектов Российской Федерации. При регистрации цен на квартиры учитываются их количественные и качественные характеристики.

Средние цены на региональном уровне рассчитываются из средних цен, сложившихся в обследуемых городах. В качестве весов на первичном и вторичном рынке жилья используется информация о количестве проданных квадратных метров жилья за предыдущий год.

Индекс цен производителей промышленных товаров рассчитывается на основании регистрации цен на товары-представители в базовых организациях. Расчет средних цен и индексов цен производится более чем по 1100 товарам-представителям. Цены производителей представляют собой фактически сложившиеся на момент регистрации цены указанных организаций на отгруженную продукцию, предназначенную для реализации на внутреннем рынке (без налога на добавленную стоимость, акциза и других налогов, не входящих в себестоимость, без транспортировки до потребителя).

Рассчитанные по товарам-представителям индексы цен производителей последовательно агрегируются в индексы цен соответствующих видов, групп, классов, разделов экономической деятельности. В качестве весов используются данные об объеме производства в стоимостном выражении базисного периода.

Индексы цен производителей сельскохозяйственной продукции исчисляются на основании регистрации в отобранных для наблюдения сельскохозяйственных организациях цен на основные виды товаров-представителей, реализуемых заготовительным, перерабатывающим организациям, на рынке, через собственную торговую сеть, населению непосредственно с транспортных средств, на ярмарках, биржах и аукционах, организациям, коммерческим структурам и т.п. Цены производителей сельскохозяйственной продукции приводятся с учетом надбавок и скидок за качество реализованной продукции без расходов

на транспортировку, экспедирование, погрузку и разгрузку продукции, а также без налога на добавленную стоимость.

Сводный индекс цен строительной продукции отражает общее изменение цен в строительстве объектов различных видов экономической деятельности и рассчитывается как агрегированный показатель из индексов цен производителей в строительстве (строительно-монтажные работы), на машины и оборудование, используемые в строительстве, и прочие капитальные работы и затраты, взвешенных по доле этих элементов в общем объеме инвестиций в основной капитал.

Расчет индекса цен производителей в строительстве (строительно-монтажные работы) проводится на основе данных формы отчетности о ценах на материалы, детали и конструкции, приобретенные базовыми подрядными организациями, а также на базе технологических моделей, разработанных по видам экономической деятельности с учетом территориальных особенностей строительства.

Индекс цен на машины и оборудование, используемые в строительстве, исчисляется по данным об изменении цен производителей этого оборудования, а также транспортных, снабженческо-сбытовых расходов и ставки налога на добавленную стоимость.

Индексы тарифов на грузовые перевозки характеризуют изменение за текущий период тарифов на грузовые перевозки без учета изменения за этот период структуры перевезенных грузов по разнообразным признакам: по виду и размеру отправки груза, скорости доставки, расстоянию перевозки, территории перевозки, типу подвижного состава, степени использования его грузоподъемности и др.

Сводный индекс тарифов на грузовые перевозки рассчитывается из индексов тарифов на перевозку грузов отдельными видами транспорта (железнодорожным, автомобильным, трубопроводным, морским, внутренним водным, воздушным). По каждому виду транспорта регистрируются тарифы на услуги-представители. За услугу-представитель принимается перевозка одной тонны массового груза определенным видом транспорта на фиксированное расстояние. Обследование тарифов осуществляется в выборочной совокупности транспортных организаций. В качестве весов используются доходы соответствующего вида транспорта от перевозок грузов за базисный период.

Индекс тарифов на услуги связи для юридических лиц характеризует изменение тарифов на услуги связи для бюджетных и коммерческих организаций, оказанные как по свободным тарифам, так и по регулируемым на федеральном уровне.

При расчете сводных индексов тарифов в качестве весов используются данные о доходах от услуг связи за предыдущий год.

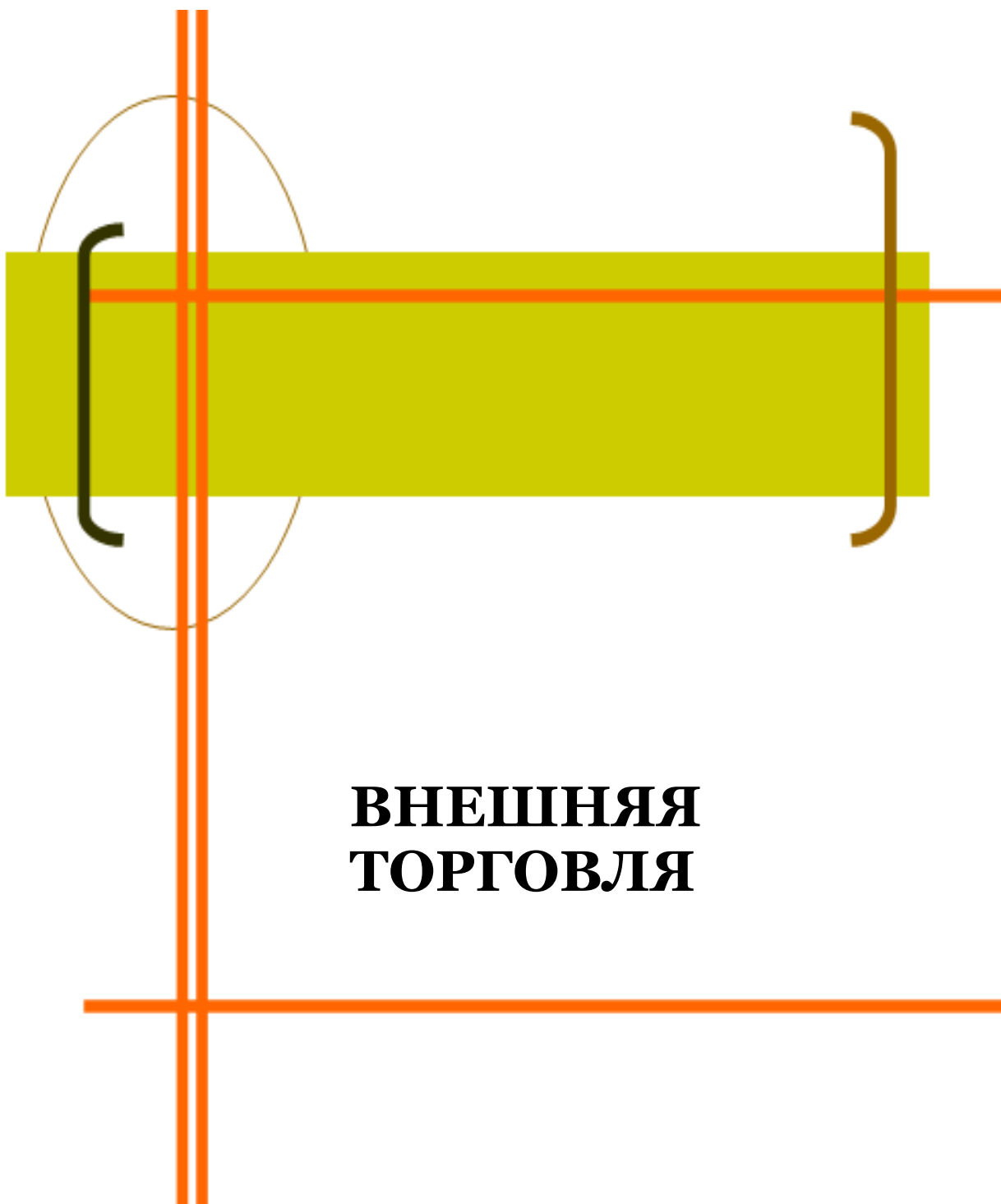

**ВНЕШНЯЯ
ТОРГОВЛЯ**

ВНЕШНЯЯ ТОРГОВЛЯ

Внешняя торговля Хабаровского края (миллионов долларов США)

	2011	2012	2013	2014	2015
Оборот внешней торговли и международных услуг	3109,6	3068,3	3067,7	2917,0	1887,5
Экспорт	1925,5	1912,0	2087,4	2087,2	1373,3
Импорт	1184,1	1156,3	980,3	829,8	514,2
Внешняя торговля					
Оборот внешней торговли	2870,2	2781,2	2637,8	2482,2	1617,9
Экспорт	1743,0	1681,4	1704,6	1681,7	1144,1
Импорт	1127,2	1099,8	933,2	800,5	473,8
Международные услуги					
Экспорт	182,5	230,6	382,8	405,5	229,2
Импорт	56,9	56,5	47,1	29,3	40,4

Экспорт и импорт товаров

(по данным таможенной статистики, миллионов долларов США)

	2011	2012	2013	2014	2015 ¹
	Экспорт				
Всего	1654,9	1532,8	1504,2	1435,8	1144,1
в том числе:					
со странами СНГ	27,6	8,3	1,5	0,3	2,5
со странами дальнего зарубежья	1627,3	1524,5	1502,7	1435,5	1141,6
	Импорт				
Всего	1097,0	1083,5	920,7	793,3	473,8
в том числе:					
со странами СНГ	1,5	2,2	1,7	1,3	15,2
со странами дальнего зарубежья	1095,5	1081,3	919,0	792,0	458,6

¹ С 2015 г. по данным таможенной статистики, включая внешнеторговый оборот за пределами таможенной границы.

ВНЕШНЯЯ ТОРГОВЛЯ

Товарная структура экспорта

(по данным таможенной статистики, в фактически действовавших ценах)

	2011	2012	2013	2014	2015 ¹
	Млн. долларов США				
Экспорт – всего	1654,9	1532,8	1504,2	1435,8	1144,1
в том числе:					
продовольственные товары и сельскохозяйственное сырье (кроме текстильного)	178,4	212,7	198,1	181,7	227,7
топливно-энергетические товары	164,7	243,9	461,6	414,6	272,2
продукция химической промышленности, каучук	88,8	49,6	2,2	1,8	2,0
древесина и целлюлозно-бумажные изделия	686,8	547,7	540,2	587,5	451,9
текстиль, текстильные изделия и обувь	0,1	0,3	0,1	0,0	0,3
металлы и изделия из них	359,3	316,6	185,9	218,0	146,5
машины, оборудование и транспортные средства	40,6	36,0	14,9	15,4	9,2
прочие	136,2	126,0	101,2	16,8	34,3
	В процентах к итогу				
Экспорт - всего	100	100	100	100	100
в том числе:					
продовольственные товары и сельскохозяйственное сырье (кроме текстильного)	10,8	13,9	13,2	12,6	19,9
топливно-энергетические товары	10,0	15,9	30,7	28,9	23,8
продукция химической промышленности, каучук	5,4	3,2	0,1	0,1	0,2
древесина и целлюлозно-бумажные изделия	41,5	35,7	35,9	40,9	39,5
текстиль, текстильные изделия и обувь	0,0	0,0	0,0	0,0	0,0
металлы и изделия из них	21,7	20,7	12,4	15,2	12,8
машины, оборудование и транспортные средства	2,4	2,4	1,0	1,1	0,8
прочие	8,2	8,2	6,7	1,2	3,0

¹ С 2015 г. по данным таможенной статистики, включая внешнеторговый оборот за пределами таможенной границы.

ВНЕШНЯЯ ТОРГОВЛЯ

Товарная структура импорта

(по данным таможенной статистики, в фактически действовавших ценах)

	2011	2012	2013	2014	2015 ¹
	Млн. долларов США				
Импорт – всего	1097,0	1083,5	920,7	793,3	473,8
в том числе:					
продовольственные товары и сельскохозяйственное сырье (кроме текстильного)	49,9	55,8	45,4	42,9	26,3
топливно-энергетические товары	52,4	51,5	54,8	10,2	9,8
продукция химической промышленности, каучук	56,9	72,9	76,2	52,7	59,6
древесина и целлюлозно-бумажные изделия	11,2	8,4	8,0	7,7	4,3
текстиль, текстильные изделия и обувь	111,1	103,1	64,5	19,6	20,2
металлы и изделия из них	118,3	95,9	79,2	60,6	48,4
машины, оборудование и транспортные средства	643,8	622,8	531,6	547,7	245,9
прочие	53,4	73,1	61,0	51,9	59,3
	В процентах к итогу				
Импорт – всего	100	100	100	100	100
в том числе:					
продовольственные товары и сельскохозяйственное сырье (кроме текстильного)	4,5	5,2	4,9	5,4	5,5
топливно-энергетические товары	4,8	4,8	6,0	1,3	2,1
продукция химической промышленности, каучук	5,2	6,7	8,3	6,6	12,6
древесина и целлюлозно-бумажные изделия	1,0	0,8	0,9	1,0	0,9
текстиль, текстильные изделия и обувь	10,1	9,5	7,0	2,5	4,3
металлы и изделия из них	10,8	8,8	8,6	7,6	10,2
машины, оборудование и транспортные средства	58,7	57,5	57,7	69,0	51,9
прочие	4,9	6,7	6,6	6,6	12,5

¹ С 2015 г. по данным таможенной статистики, включая внешнеторговый оборот за пределами таможенной границы.

ВНЕШНЯЯ ТОРГОВЛЯ

Экспорт и импорт услуг (миллионов долларов США)

	2011	2012	2013	2014	2015
	Экспорт				
Всего	182,5	230,6	382,8	405,5	229,2
в том числе:					
со странами СНГ	0,4	0,1	0,1	0,3	0,8
со странами дальнего зарубежья	182,1	230,5	382,7	405,2	228,4
	Импорт				
Всего	56,9	56,5	47,1	29,3	40,4
в том числе:					
со странами СНГ	0,3	0,4	0,1	0,2	0,1
со странами дальнего зарубежья	56,6	56,1	47,0	29,1	40,3

Структура экспорта услуг

	2011	2012	2013	2014	2015
	Млн. долларов США				
Все услуги	182,5	230,6	382,8	405,5	229,2
в том числе:					
транспортные	175,0	225,5	378,2	391,0	225,6
строительные	-	-	-	0,9	0,5
относящиеся к производству гостиниц и ресторанов	-	-	-	10,8	0,4
туристические	0,2	0,2	0,7	0,5	0,7
финансовые	0,8	0,7	0,9	0,4	0,3
связанные с недвижимым имуще- ством	0,4	0,1	-	-	-
по аренде	0,0	0,1	0,0	0,0	0,0
по ремонту машин и оборудования	0,0	-	-	-	-
в области образования	4,3	2,3	1,2	0,7	-
прочие	1,8	1,7	1,8	1,2	1,7
	0,0	-	-	-	-
	В процентах к итогу				
Все услуги	100	100	100	100	100
в том числе:					
транспортные	95,9	97,8	98,8	97,2	98,4
строительные	-	-	-	0,2	0,2
относящиеся к производству	-	-	-	2,1	0,2

ВНЕШНЯЯ ТОРГОВЛЯ

	2011	2012	2013	2014	2015
гостиниц и ресторанов	0,1	0,1	0,2	0,1	0,3
туристические	0,5	0,3	0,2	0,1	0,2
финансовые	0,2	0,0	-	-	-
связанные с недвижимым имуществом	0,0	0,0	0,0	0,0	0,0
по аренде	0,0	-	-	-	-
по ремонту машин и оборудования	2,3	1,0	0,3	0,1	-
в области образования	1,0	0,8	0,5	0,2	0,7
прочие	0,0	-	-	-	-

Структура импорта услуг

	2011	2012	2013	2014	2015
	Млн. долларов США				
Все услуги	56,9	56,5	47,1	29,3	40,4
в том числе:					
транспортные	47,0	49,8	40,3	28,9	40,0
относящиеся к производству	-	-	-	-	0,1
строительные	0,3	-	-	-	-
по технической проверке и анализу	-	-	-	0,0	0,1
гостиниц и ресторанов	0,8	1,7	1,9	-	-
туристические	7,5	4,8	4,5	0,2	0,1
юридические	-	-	-	0,0	-
связи	0,0	0,0	0,1	0,0	0,1
финансовые	0,2	0,2	0,0	-	-
по аренде	0,8	-	-	-	-
компьютерные и информационные	-	-	-	-	-
по маркетингу	0,2	-	-	-	-
прочие коммерческие	-	0,0	-	-	-
по ремонту машин и оборудования	0,1	-	-	-	-
в области образования	0,0	0,0	0,0	0,0	0,0
по найму и обеспечение персоналом	-	-	0,1	0,1	-
в области технических испытаний и исследований	-	-	0,1	-	-
прочие	-	-	0,1	-	-
	В процентах к итогу				
Все услуги	100	100	100	100	100

ВНЕШНЯЯ ТОРГОВЛЯ

	2011	2012	2013	2014	2015
в том числе:					
транспортные	82,6	88,1	85,5	98,7	99,0
относящиеся к производству	-	-	-	-	0,1
строительные	0,6	-	-	-	-
по технической проверке и анализу гостиниц и ресторанов	-	-	-	0,0	0,2
туристические	1,5	3,0	4,0	0,0	-
юридические	13,1	8,5	9,6	0,6	0,3
связи	-	-	-	0,1	-
финансовые	0,0	0,0	0,2	0,2	0,3
по аренде	0,3	0,4	0,0	-	-
компьютерные и информационные	1,4	-	-	-	-
по маркетингу	-	-	-	-	-
прочие коммерческие	0,4	-	-	-	-
по ремонту машин и оборудования	-	0,0	-	-	-
в области образования	0,1	-	-	-	-
по найму и обеспечение персона- лом	0,0	0,0	0,1	0,1	0,1
в области технических испытаний и исследований	-	-	0,2	0,3	-
прочие	-	-	0,2	-	-

МЕТОДОЛОГИЧЕСКИЕ ПОЯСНЕНИЯ

Раздел включает данные о внешнеэкономических операциях Хабаровского края с другими странами.

Внешняя торговля - торговля между странами, состоящая из вывоза (экспорта) и ввоза (импорта) товаров и услуг.

Внешнеторговый оборот - сумма экспорта и импорта товаров.

Экспорт товаров - вывоз товаров с таможенной территории Российской Федерации без обязательства об обратном ввозе. Экспорт включает вывоз из страны товаров отечественного производства, а также реэкспорт товаров. К товарам отечественного производства относятся также товары иностранного происхождения, ввезенные в страну и подвергшиеся существенной переработке, изменяющей основные качественные или технические характеристики товаров. К реэкспортным товарам относятся товары, ранее ввезенные на таможенную территорию Российской Федерации, а затем вывезенные с этой территории без уплаты или с возвратом уплаченных сумм ввозных таможенных пошлин, налогов и без применения к товарам запретов и ограничений экономического характера.

Учет экспорта товаров производится по ценам франко-граница страны-экспортера (ФОБ), т.е. в цену товара включаются расходы по его доставке до сухопутной границы или до порта отгрузки страны-экспортера.

Импорт товаров - ввоз товаров на таможенную территорию Российской Федерации без обязательства об обратном вывозе. В импорт включаются ввезенные товары, предназначенные для потребления в экономике страны, и товары, ввозимые на территорию государства в соответствии с режимом реимпорта. К реимпортным товарам относятся товары, ранее вывезенные с таможенной территории Российской Федерации, а затем ввезенные на ее территорию без уплаты таможенных пошлин, налогов и без применения к товарам запретов и ограничений экономического характера.

Учет импорта производится по ценам франко-граница страны-импортера (СИФ), т.е. в цену товара включаются расходы по страхованию и транспортировке товара до границы страны-импортера.

Таможенная статистика внешней торговли формируется по всем товарам (в том числе ценностям, за исключением валютных ценностей, находящихся в обращении), ввоз и вывоз которых увеличивает или уменьшает материальные ресурсы страны, и не включает товары, не пересекающие таможенную границу России (рыба и морепродукты, добытые и отгруженные в нейтральных водах, топливо и товары, приобретенные российскими (иностранскими) транспортными средствами в иностранных портах), а также данные по ввозу (вывозу) товаров физическими лицами в пределах установленных беспошлинных квот, или перемещаемые через таможенную границу в упрощенном порядке.

Экспорт и импорт услуг. Услуга - полезный результат деятельности, удовлетворяющий определенные потребности, но не воплощающийся в материально-вещественной (материальной) форме. К основным видам международных услуг относятся: транспортные, туристические услуги (поездки), строительные, услуги связи, финансовые, услуги по операционному лизингу и прочие виды услуг, не вошедшие в перечисленные.