

ФЕДЕРАЛЬНАЯ СЛУЖБА ГОСУДАРСТВЕННОЙ СТАТИСТИКИ

**ТЕРРИТОРИАЛЬНЫЙ ОРГАН ФЕДЕРАЛЬНОЙ СЛУЖБЫ
ГОСУДАРСТВЕННОЙ СТАТИСТИКИ
ПО ХАБАРОВСКОМУ КРАЮ
(ХАБАРОВСКСТАТ)**

**ХАБАРОВСКИЙ КРАЙ
СТАТИСТИЧЕСКИЙ ЕЖЕГОДНИК**

2015

Хабаровск

УДК 311.312
ББК 65.9 (2)-05+65.9(2Рос55-4Хаб)-05
Х147

Редакционная коллегия:

С.И.Позолотин – Председатель редакционной коллегии

**Е.И. Грובה, Е.Б.Денисова, Т.В. Комягина, В.В. Кузьминова,
Т.А. Мезенцева, Л.А. Молодковец, А.С. Нотевская, И.В. Першкова,
А.В. Песоцкая, Н.В. Петрушечкина, Л. С.Сивцова, В.С. Ходченков,
Н.О. Черных, М.А. Чурбанова**

Хабаровский край: Стат. ежегодник. / Хабаровскстат –
Х147 г. Хабаровск, 2015– 291с.

В издании представлена информация о социально-экономическом положении Хабаровского края в 2010–2014 гг.

Помещены данные, характеризующие административно-территориальное устройство края, демографические процессы, проблемы занятости и безработицы, уровень жизни населения. Публикуются сведения о социальной сфере, производстве товаров и услуг, инвестиционной деятельности, ценах и тарифах, финансах, институциональных преобразованиях, внешней торговле.

Сборник предназначен для работников органов управления, руководителей организаций, научных, предпринимательских и банковских кругов, профессорско-преподавательского состава, аспирантов и студентов вузов, других заинтересованных пользователей.

УДК 311.312
ББК 65.9 (2)-05+65.9(2Рос55-4Хаб)-05

**© Территориальный орган
Федеральной службы
государственной статистики
по Хабаровскому краю, 2015**

E-mail: habstat@habstat.ru
<http://habstat.gks.ru>

ПРЕДИСЛОВИЕ

Настоящий сборник является наиболее полным ежегодным изданием Территориального органа Федеральной службы государственной статистики по Хабаровскому краю, отражающим явления и процессы, происходящие в экономике и социальной сфере края.

При подготовке издания использованы материалы, полученные органами государственной статистики от организаций и населения путем проведения переписей, выборочных обследований и других форм статистического наблюдения, а также ведомственная информация территориальных подразделений федеральных служб и краевых организаций.

Открывают издание основные социально-экономические характеристики Хабаровского края.

Широко представлена информация о населении, его занятости и уровне благосостояния, жилищных условиях, состоянии здоровья и медицинском обслуживании, образовании и культуре.

Приведенные в ежегоднике показатели системы национальных счетов освещают макроэкономические аспекты функционирования экономики региона. Один из разделов сборника содержит общую характеристику организаций, информацию о малом предпринимательстве, деятельности организаций с участием иностранного капитала и приватизации.

Значительное место в сборнике отведено показателям, характеризующим положение в организациях отдельных видов экономической деятельности – сельского и лесного хозяйства, рыболовства, строительства, транспорта и связи, в организациях, обслуживающих население. Публикуются сведения о деятельности организаций добывающих, обрабатывающих производств и производства и распределения электроэнергии, газа и воды. Приведена информация о научной деятельности, финансовом состоянии, инвестициях, ценах и тарифах, внешнеэкономической деятельности организаций.

Настоящий ежегодник содержит, в основном, тот же круг статистических показателей, что и предыдущее издание, вместе с тем, в сборник помещены новые таблицы.

Данные за 2013 год по некоторым показателям уточнены по сравнению с опубликованными ранее, за 2014 год в ряде случаев являются предварительными.

ОТВЕТСТВЕННЫЕ ЗА РАЗДЕЛЫ СБОРНИКА:

ГЕОГРАФИЧЕСКАЯ ХАРАКТЕРИСТИКА ХАБАРОВСКОГО КРАЯ, ТЕРРИТОРИЯ И АДМИНИСТРАТИВНО-ТЕРРИТОРИАЛЬНОЕ ДЕЛЕНИЕ	А.В. Песоцкая	47-04-26
	Л.А. Молодковец	47-04-03
	Н.В. Петрушечкина	47-04-10
НАСЕЛЕНИЕ	Л.А. Молодковец	47-04-03
ТРУД	М.А. Чурбанова	45-68-17
	Л.А. Молодковец	47-04-03
УРОВЕНЬ ЖИЗНИ НАСЕЛЕНИЯ	И.В. Першкова	47-04-31
	М.А. Чурбанова	45-68-17
	Т.А. Мезенцева	47-04-19
ОБРАЗОВАНИЕ	М.А. Чурбанова	45-68-17
	Л.А. Молодковец	47-04-03
ЗДРАВООХРАНЕНИЕ	Л.А. Молодковец	47-04-03
	А.С. Нотевская	45-68-10
	М.А. Чурбанова	45-68-17
КУЛЬТУРА, ОТДЫХ И ТУРИЗМ	А.С. Нотевская	45-68-10
	Л.А. Молодковец	47-04-03
	А.С. Нотевская	45-68-10
ПРАВОНАРУШЕНИЯ	А.С. Нотевская	45-68-10
ОХРАНА ОКРУЖАЮЩЕЙ СРЕДЫ	Н.В. Петрушечкина	47-04-10
	Т.А. Мезенцева	47-04-19
СИСТЕМА НАЦИОНАЛЬНЫХ СЧЕТОВ	Е.Б. Денисова	47-04-28
ПРЕДПРИЯТИЯ И ОРГАНИЗАЦИИ	Н.О. Черных	47-04-24
	Е.И. Грובה	47-04-30
	Т. В. Комягина	47-04-13
	Т.А. Мезенцева	47-04-19
ДОБЫЧА ПОЛЕЗНЫХ ИСКОПАЕМЫХ, ОБРАБАТЫВАЮЩИЕ ПРОИЗВОДСТВА, ПРОИЗВОДСТВО И РАСПРЕДЕЛЕНИЕ ЭЛЕКТРОЭНЕРГИИ, ГАЗА И ВОДЫ	Е.И. Грובה	47-04-30
СЕЛЬСКОЕ И ЛЕСНОЕ ХОЗЯЙСТВО	Н.В. Петрушечкина	47-04-10
АВТОМОБИЛЬНЫЙ ТРАНСПОРТ	А.С. Нотевская	45-68-10
СВЯЗЬ, ИНФОРМАЦИОННЫЕ И КОММУНИКАЦИОННЫЕ ТЕХНОЛОГИИ	А.С. Нотевская	45-68-10
	М.А. Чурбанова	45-68-17
ТОРГОВЛЯ И УСЛУГИ	А.С. Нотевская	45-68-10
НАУЧНЫЕ ИССЛЕДОВАНИЯ И ИННОВАЦИИ	М.А. Чурбанова	45-68-17
	Т. В. Комягина	47-04-13
	Е.Б. Денисова	47-04-28
	Е.И. Грובה	47-04-30
ФИНАНСЫ	М.А. Чурбанова	45-68-17
	Т.А. Мезенцева	47-04-19
	Е.Б. Денисова	47-04-28
ИНВЕСТИЦИИ	Т. В. Комягина	47-04-13
ЦЕНЫ И ТАРИФЫ	Т. В. Комягина	47-04-13
ВНЕШНЯЯ ТОРГОВЛЯ	А.С. Нотевская	45-68-10

В сборнике приняты условные обозначения:

- явление отсутствует ... данных не имеется
- 0,0 значение показателя меньше единицы измерения

В отдельных случаях незначительные расхождения между итогом и суммой слагаемых объясняются округлением данных.

**ХАБАРОВСКИЙ КРАЙ.
СТАТИСТИЧЕСКИЙ ЕЖЕГОДНИК
2015**

Ответственные за выпуск:

А. В. Песоцкая
Е.В. Кошечкина

Тел 47-04-26

Компьютерная верстка
Е.В. Кошечкина

Заказ № от 30.11.2015

Тираж 7 экз.

Хабаровскстат
г. Хабаровск, ул. Фрунзе, 69

СОДЕРЖАНИЕ

ПРЕДИСЛОВИЕ	3
ГЕОГРАФИЧЕСКАЯ ХАРАКТЕРИСТИКА, ТЕРРИТОРИЯ И АДМИНИСТРАТИВНО-ТЕРРИТОРИАЛЬНОЕ ДЕЛЕНИЕ	18
ГЕОГРАФИЧЕСКАЯ ХАРАКТЕРИСТИКА	19
ТЕРРИТОРИЯ И АДМИНИСТРАТИВНО-ТЕРРИТОРИАЛЬНОЕ ДЕЛЕНИЕ	20
ЗЕМЕЛЬНАЯ ПЛОЩАДЬ	21
ОСНОВНЫЕ СОЦИАЛЬНО-ЭКОНОМИЧЕСКИЕ ХАРАКТЕРИСТИКИ ХАБАРОВСКОГО КРАЯ	22
ОСНОВНЫЕ СОЦИАЛЬНО-ЭКОНОМИЧЕСКИЕ ПОКАЗАТЕЛИ	23
ТЕМПЫ РОСТА (СНИЖЕНИЯ) ОСНОВНЫХ СОЦИАЛЬНО-ЭКОНОМИЧЕСКИХ ПОКАЗАТЕЛЕЙ	26
НАСЕЛЕНИЕ	27
ЧИСЛЕННОСТЬ НАСЕЛЕНИЯ	30
Численность населения	30
Численность мужчин и женщин	30
Распределение численности мужчин и женщин по возрастным группам на 1 января 2015 года	30
Распределение населения по возрастным группам	31
ПОКАЗАТЕЛИ ЕСТЕСТВЕННОГО ДВИЖЕНИЯ НАСЕЛЕНИЯ	34
Рождаемость, смертность населения и естественный прирост населения	34
Ожидаемая продолжительность жизни при рождении	34
РОЖДАЕМОСТЬ	35
Возрастные коэффициенты рождаемости	35
Суммарный коэффициент рождаемости	35
Число родившихся у женщин, не состоявших в зарегистрированном браке	35
СМЕРТНОСТЬ	36
Возрастные коэффициенты смертности	36
Смертность по основным классам причин смерти	37
Младенческая смертность	38
Младенческая смертность по основным классам причин смерти	38
БРАКИ И РАЗВОДЫ	39
МИГРАЦИЯ	39
Распределение мигрантов по основным миграционным потокам	39
Численность вынужденных переселенцев	40

ТРУД	41
ЗАНЯТОСТЬ И БЕЗРАБОТИЦА	45
Численность экономически активного населения, занятых и безработных	45
Уровень экономической активности населения, уровень занятости и уровень безработицы	45
Среднегодовая численность занятых в экономике по формам собственности	46
Среднегодовая численность занятых в экономике по видам экономической деятельности	47
Распределение численности занятых в экономике по возрастным группам	48
Средний возраст занятых в экономике	49
Распределение численности занятых в экономике по уровню образования	49
Численность иностранных граждан, имевших действующее разрешение на работу	50
Распределение иностранных граждан, имевших действующее разрешение на работу, по полу и возрастным группам в 2014 году	50
Численность иностранных граждан, получивших патент на осуществление трудовой деятельности у физических лиц	51
Распределение численности безработных по возрастным группам	51
Средний возраст безработных	52
Распределение численности безработных по уровню образования	52
Распределение численности безработных по обстоятельствам незанятости	53
Численность незанятого населения, состоявшего на учете в государственных учреждениях службы занятости	54
Трудоустройство населения государственными учреждениями службы занятости	55
ПРИЕМ И ВЫБЫТИЕ РАБОТНИКОВ, ИСПОЛЬЗОВАНИЕ РАБОЧЕГО ВРЕМЕНИ	56
Прием и выбытие работников по видам экономической деятельности в 2014 году	56
Численность работников списочного состава, работавших неполное рабочее время по инициативе работодателя, по видам экономической деятельности в 2014 году	58
Численность работников списочного состава, работавших неполное рабочее время по соглашению между работником и работодателем, по видам экономической деятельности в 2014 году	58
Численность работников списочного состава находившихся в простое по вине работодателя и по причинам, не зависящим от работодателя и работника, по видам экономической деятельности в 2014 году	59
Численность работников списочного состава, которым были предоставлены отпуска без сохранения заработной платы по заявлению работника, по видам экономической деятельности в 2014 году	60

УСЛОВИЯ ТРУДА, ПРОИЗВОДСТВЕННЫЙ ТРАВМАТИЗМ	61
Удельный вес численности работников, занятых во вредных и опасных условиях труда	61
Удельный вес численности работников, занятых во вредных условиях труда, по видам воздействующих производственных факторов	61
Удельный вес численности мужчин и женщин, занятых во вредных и опасных условиях труда	62
Удельный вес численности работников, имеющих право на компенсации за работу во вредных и опасных условиях труда	63
Травматизм на производстве	64
Численность пострадавших на производстве по видам экономической деятельности	64
Профессиональные заболевания (отравления)	65
УРОВЕНЬ ЖИЗНИ НАСЕЛЕНИЯ	66
ИНДИКАТОРЫ УРОВНЯ ЖИЗНИ НАСЕЛЕНИЯ	72
Основные социально-экономические индикаторы уровня жизни населения	72
ДОХОДЫ НАСЕЛЕНИЯ	73
Среднемесячная номинальная начисленная заработная плата работников организаций по видам экономической деятельности	73
ПЕНСИОННОЕ И СОЦИАЛЬНОЕ ОБЕСПЕЧЕНИЕ	75
Основные показатели пенсионного обеспечения	75
Численность пенсионеров и средний размер назначенных пенсий по категориям пенсионеров	76
Основные социальные гарантии, установленные законодательством Российской Федерации	78
СОЦИАЛЬНО-ЭКОНОМИЧЕСКАЯ ДИФФЕРЕНЦИАЦИЯ НАСЕЛЕНИЯ ПО ДОХОДАМ	79
Распределение населения по величине среднедушевых денежных доходов	79
Распределение общего объема денежных доходов населения	79
Величина прожиточного минимума	80
Численность населения с денежными доходами ниже величины прожиточного минимума и дефицит денежного дохода	81
Распределение малоимущих домашних хозяйств по основным категориям	81
РАСХОДЫ, СБЕРЕЖЕНИЯ И ИМУЩЕСТВО НАСЕЛЕНИЯ	82
Структура использования денежных доходов	82
Структура потребительских расходов домашних хозяйств	83
Наличие предметов длительного пользования в домашних хозяйствах	85
ЖИЛИЩНЫЕ УСЛОВИЯ НАСЕЛЕНИЯ	86
Основные показатели жилищных условий населения	86

Жилищный фонд	87
Ветхий и аварийный жилищный фонд	88
Благоустройство жилищного фонда	88
Регистрация прав на жилые помещения на основании договора купли-продажи	89
Предоставление гражданам субсидий на оплату жилого помещения и коммунальных услуг	90
Предоставление гражданам социальной поддержки по оплате жилого помещения и коммунальных услуг	90
ОБРАЗОВАНИЕ	91
Основные показатели образования	94
ДОШКОЛЬНОЕ ОБРАЗОВАНИЕ	97
Дошкольные образовательные организации (включая подразделения (группы))	97
Подразделения (группы) дошкольного образования, организованные при общеобразовательных организациях	97
Группы кратковременного пребывания детей в дошкольных образовательных организациях (включая подразделения (группы))	98
Дома ребёнка	98
ОБЩЕЕ ОБРАЗОВАНИЕ	98
Число государственных и муниципальных общеобразовательных организаций	98
Численность обучающихся и учителей в государственных и муниципальных общеобразовательных организациях	99
Выпуск обучающихся общеобразовательными организациями	100
СРЕДНЕЕ ПРОФЕССИОНАЛЬНОЕ ОБРАЗОВАНИЕ ПО ПРОГРАММАМ ПОДГОТОВКИ КВАЛИФИЦИРОВАННЫХ РАБОЧИХ, СЛУЖАЩИХ	101
Профессиональные образовательные организации, осуществляющие подготовку квалифицированных рабочих, служащих	101
Выпуск квалифицированных рабочих и служащих по профессиям	101
Электронные средства обучения в профессиональных образовательных организациях, осуществляющих подготовку квалифицированных рабочих, служащих	102
СРЕДНЕЕ ПРОФЕССИОНАЛЬНОЕ ОБРАЗОВАНИЕ ПО ПРОГРАММАМ ПОДГОТОВКИ СПЕЦИАЛИСТОВ СРЕДНЕГО ЗВЕНА	102
Государственные и муниципальные образовательные организации, осуществляющие подготовку специалистов среднего звена	102
Численность штатных преподавателей государственных и муниципальных профессиональных образовательных организаций, осуществляющих подготовку специалистов среднего звена	103

Прием на обучение по программам подготовки специалистов среднего звена по формам обучения	103
Выпуск специалистов среднего звена государственными и муниципальными профессиональными образовательными организациями по формам обучения	104
Электронные средства обучения в государственных и муниципальных образовательных организациях, осуществляющих подготовку специалистов среднего звена	104
ВЫСШЕЕ ОБРАЗОВАНИЕ	105
Образовательные организации высшего образования	105
Численность профессорско-преподавательского персонала государственных и муниципальных образовательных организаций высшего образования	105
Прием на обучение по программам бакалавриата, специалитета, магистратуры по формам обучения	106
Выпускники с высшим образованием по уровню полученных дипломов	106
Электронные средства обучения в государственных и муниципальных образовательных организациях высшего образования	107
ЗДРАВООХРАНЕНИЕ	108
ЛЕЧЕБНО-ПРОФИЛАКТИЧЕСКАЯ ПОМОЩЬ НАСЕЛЕНИЮ	111
Медицинские организации	111
Численность медицинских кадров	111
Численность врачей по отдельным специальностям	111
Численность среднего медицинского персонала по отдельным специальностям	113
Обслуживание населения скорой медицинской помощью	113
Медицинская помощь женщинам и детям	114
Результаты профилактических осмотров детей и подростков-школьников	114
ЗАБОЛЕВАЕМОСТЬ НАСЕЛЕНИЯ	115
Заболеваемость населения по основным классам болезней	115
Заболеваемость отдельными инфекционными болезнями	117
Заболеваемость ВИЧ-инфекцией	117
Заболеваемость злокачественными новообразованиями	118
Заболеваемость активным туберкулезом	118
Заболеваемость болезнями, передаваемыми преимущественно половым путем	118
Заболеваемость психическими расстройствами и расстройствами поведения	119
Заболеваемость психическими расстройствами и расстройствами поведения, связанными с употреблением психоактивных веществ	119

Состояние здоровья беременных, рожениц, родильниц и новорожденных	120
ИНВАЛИДНОСТЬ НАСЕЛЕНИЯ	121
Численность лиц, впервые признанных инвалидами	121
Численность детей-инвалидов в возрасте до 18 лет, получающих социальные пенсии	122
Стационарные организации социального обслуживания граждан пожилого возраста и инвалидов	122
Санаторно-курортные организации и организации отдыха	123
КУЛЬТУРА, ОТДЫХ И ТУРИЗМ	124
Основные показатели культуры	126
Музеи	126
Памятники истории и культуры	127
Общедоступные библиотеки	127
Охват населения телевизионным и радиовещанием в 2014 году	128
Детские оздоровительные учреждения в 2014 году	129
Гостиницы и аналогичные средства размещения	129
Численность туристов, обслуженных туристскими фирмами	129
Число спортивных сооружений	131
Развитие массовых видов спорта	131
ПРАВОНАРУШЕНИЯ	132
Число зарегистрированных преступлений по видам	135
Состав лиц, совершивших преступления	135
Число преступлений, совершенных отдельными категориями лиц	136
Число лиц, потерпевших от преступных посягательств	136
Число несовершеннолетних, потерпевших от преступных посягательств	137
Число осужденных по приговорам судов, вступившим в законную силу, по отдельным видам преступлений	137
Число осужденных в возрасте до 30 лет по отдельным видам преступлений	138
Состав осужденных	138
Распределение осужденных по основным мерам наказания, назначенным судами	139
ОХРАНА ОКРУЖАЮЩЕЙ СРЕДЫ	140
Основные показатели, характеризующие воздействие хозяйственной деятельности на окружающую среду	142
Государственные природные заповедники и национальные парки	142
Использование свежей воды	142
Поступление загрязняющих веществ со сточными водами в водоемы	143

Выбросы и улавливание загрязняющих атмосферу веществ, отходящих от стационарных источников	143
Выбросы наиболее распространенных загрязняющих атмосферу веществ, отходящих от стационарных источников	143
Выбросы в атмосферу загрязняющих веществ, отходящих от стационарных источников, по видам экономической деятельности	144
Использование (утилизация) загрязняющих атмосферу веществ, отходящих от стационарных источников	144
Инвестиции в основной капитал, направленные на охрану окружающей среды и рациональное использование природных ресурсов	145
СИСТЕМА НАЦИОНАЛЬНЫХ СЧЕТОВ	146
Валовая добавленная стоимость по видам экономической деятельности	148
Валовой региональный продукт	149
Отдельные элементы использования валового регионального продукта	149
Основные фонды по видам экономической деятельности	149
Коэффициенты обновления и выбытия основных фондов по видам экономической деятельности	151
Степень износа основных фондов по видам экономической деятельности	153
Ввод в действие основных фондов по видам экономической деятельности	154
ПРЕДПРИЯТИЯ И ОРГАНИЗАЦИИ	156
ОБЩАЯ ХАРАКТЕРИСТИКА ПРЕДПРИЯТИЙ И ОРГАНИЗАЦИЙ	160
Распределение предприятий и организаций по видам экономической деятельности	160
Распределение предприятий и организаций по формам собственности	162
Оборот организаций по видам экономической деятельности	162
МАЛОЕ ПРЕДПРИНИМАТЕЛЬСТВО	163
Число малых предприятий по видам экономической деятельности в 2014 году	163
Средняя численность работников и оборот малых предприятиях по видам экономической деятельности в 2014 году	164
ДЕЯТЕЛЬНОСТЬ ОРГАНИЗАЦИЙ С УЧАСТИЕМ ИНОСТРАННОГО КАПИТАЛА	165
ПРИВАТИЗАЦИЯ	165
Поступление средств от приватизации государственного и муниципального имущества и их распределение	165
Приватизация жилищного фонда	166
ДОБЫЧА ПОЛЕЗНЫХ ИСКОПАЕМЫХ, ОБРАБАТЫВАЮЩИЕ ПРОИЗВОДСТВА, ПРОИЗВОДСТВО И РАСПРЕДЕЛЕНИЕ ЭЛЕКТРОЭНЕРГИИ, ГАЗА И ВОДЫ	167
ОБЩЕЭКОНОМИЧЕСКИЕ ПОКАЗАТЕЛИ	170

Основные показатели работы добывающих, обрабатывающих производств, производства и распределение электроэнергии, газа и воды	170
Индексы производства по отдельным видам экономической деятельности	170
Объем отгруженных товаров собственного производства, выполненных работ и услуг собственными силами, по отдельным видам экономической деятельности в 2014 году	172
ДОБЫЧА ПОЛЕЗНЫХ ИСКОПАЕМЫХ	173
Темпы роста (снижения) производства отдельных видов продукции	173
ОБРАБАТЫВАЮЩИЕ ПРОИЗВОДСТВА	173
Темпы роста (снижения) производства отдельных видов продукции	173
ПРОИЗВОДСТВО И РАСПРЕДЕЛЕНИЕ ЭЛЕКТРОЭНЕРГИИ, ГАЗА И ВОДЫ	174
Электробаланс	174
СЕЛЬСКОЕ И ЛЕСНОЕ ХОЗЯЙСТВО	175
ОСНОВНЫЕ ПОКАЗАТЕЛИ СЕЛЬСКОГО ХОЗЯЙСТВА	179
Продукция сельского хозяйства по категориям хозяйств	179
Структура продукции сельского хозяйства по категориям хозяйств	179
Индексы производства продукции сельского хозяйства по категориям хозяйств	180
Производство основных видов сельскохозяйственной продукции по категориям хозяйств	180
Реализация основных продуктов сельскохозяйственными организациями	181
Парк основных видов техники в сельскохозяйственных организациях	181
Внесение минеральных удобрений под посевы в сельскохозяйственных организациях	181
Внесение органических удобрений под посевы в сельскохозяйственных организациях	182
РАСТЕНИЕВОДСТВО	182
Посевные площади сельскохозяйственных культур по категориям хозяйств	182
Валовой сбор продуктов растениеводства	183
Урожайность сельскохозяйственных культур	184
ЖИВОТНОВОДСТВО	185
Поголовье скота по категориям хозяйств	185
Поголовье птицы	186
Производство основных продуктов животноводства по категориям хозяйств	186
Расход кормов в животноводстве	187
Продуктивность скота и птицы	187
ПРОДОВОЛЬСТВЕННЫЕ РЕСУРСЫ И ИХ ИСПОЛЬЗОВАНИЕ	188
Основные продовольственные ресурсы и их использование в 2014 году	188

ЛЕСНОЕ ХОЗЯЙСТВО	189
Основные показатели ведения охотничьего хозяйства	189
Лесовосстановление	189
СТРОИТЕЛЬСТВО	190
ДЕЯТЕЛЬНОСТЬ СТРОИТЕЛЬНЫХ ОРГАНИЗАЦИЙ	193
Объем работ, выполненных по виду экономической деятельности «Строительство»	193
Объем работ, выполненных по виду экономической деятельности «Строительство» организациями различных форм собственности	193
Число действующих строительных организаций по формам собственности	194
ВВОД В ДЕЙСТВИЕ ОТДЕЛЬНЫХ ПРОИЗВОДСТВЕННЫХ МОЩНОСТЕЙ, ЖИЛЫХ ДОМОВ, ОБЪЕКТОВ СОЦИАЛЬНО-КУЛЬТУРНОГО НАЗНАЧЕНИЯ	194
Ввод в действие отдельных производственных мощностей	194
Ввод в действие жилых домов	197
Ввод в действие жилых домов в городах и поселках городского типа и сельской местности	197
Ввод в действие жилых домов организациями различных форм собственности	198
Основные характеристики построенных квартир	199
Жилые дома, находящиеся в незавершенном строительстве	200
Ввод в действие образовательных учреждений и объектов социально-культурного назначения	200
АВТОМОБИЛЬНЫЙ ТРАНСПОРТ	202
ДЕЯТЕЛЬНОСТЬ АВТОМОБИЛЬНОГО ТРАНСПОРТА	203
Перевозки грузов и грузооборот автомобильного транспорта организаций всех видов экономической деятельности	203
Пассажиروоборот автобусного транспорта по видам сообщения	204
АВАРИЙНОСТЬ НА ТРАНСПОРТЕ	204
Численность пострадавших в происшествиях с транспортными средствами	204
СВЯЗЬ, ИНФОРМАЦИОННЫЕ И КОММУНИКАЦИОННЫЕ ТЕХНОЛОГИИ	205
СВЯЗЬ	208
Основные показатели связи общего пользования	208
Объем услуг связи	209
Объем услуг связи, оказанных населению	209
Основные показатели развития телефонной связи общего пользования и подвижной связи	210
ИНФОРМАЦИОННЫЕ И КОММУНИКАЦИОННЫЕ ТЕХНОЛОГИИ	211
Использование информационных и коммуникационных технологий в организациях	211

Использование информационных и коммуникационных технологий, глобальных информационных сетей, по видам экономической деятельности в 2014 году	211
Персональные компьютеры в организациях	213
Использование электронного документооборота в организациях по видам экономической деятельности в 2014 году	214
Использование сети Интернет для связи с поставщиками и потребителями товаров (работ, услуг) в организациях по видам экономической деятельности в 2014 году	215
Распределение затрат организаций на информационные и коммуникационные технологии по видам	216
Затраты организаций на информационные и коммуникационные технологии по видам экономической деятельности в 2014 году	216
ТОРГОВЛЯ И УСЛУГИ	218
РОЗНИЧНАЯ ТОРГОВЛЯ	222
Оборот розничной торговли по формам торговли	222
Структура оборота розничной торговли	223
Оборот розничной торговли на душу населения	223
Оборот розничной торговли по формам собственности	224
Индексы физического объема розничной продажи отдельных товаров	225
Продажа населению алкогольных напитков	226
Качество отечественных и импортных товаров, поступивших на потребительский рынок	227
Оборот общественного питания	228
Оборот общественного питания на душу населения	228
ОПТОВАЯ ТОРГОВЛЯ	229
Оборот оптовой торговли	229
Запасы в организациях оптовой торговли отдельных видов продукции (товаров)	229
УСЛУГИ НАСЕЛЕНИЮ	230
Объем платных услуг населению	230
Индексы физического объема платных услуг населению по видам	230
Распределение платных услуг населению по видам	231
Объем платных услуг на душу населения по видам	232
Объем бытовых услуг населению	232
Индексы физического объема бытовых услуг населению по видам	233
Распределение бытовых услуг населению по видам	234
Объем бытовых услуг на душу населения по видам	234

НАУЧНЫЕ ИССЛЕДОВАНИЯ И ИННОВАЦИИ	236
ОРГАНИЗАЦИИ, ВЫПОЛНЯВШИЕ ИССЛЕДОВАНИЯ И РАЗРАБОТКИ	240
Число организаций, выполнявших исследования и разработки	240
Число организаций, выполнявших исследования и разработки, по секторам деятельности	240
КАДРЫ НАУКИ	240
Численность персонала, занятого исследованиями и разработками	240
Численность персонала, занятого исследованиями и разработками, по секторам деятельности	241
Численность исследователей по областям науки	241
ПОДГОТОВКА НАУЧНЫХ КАДРОВ	242
Основные показатели деятельности аспирантуры	242
Выпуск аспирантов по отраслям науки	242
Основные показатели деятельности докторантуры	243
ФИНАНСИРОВАНИЕ НАУКИ	244
Внутренние затраты на исследования и разработки по источникам финансирования	244
Внутренние затраты на исследования и разработки по видам затрат	244
Внутренние затраты на исследования и разработки по видам работ	245
ИННОВАЦИИ	245
Инновационная активность организаций	245
Затраты на технологические инновации по источникам финансирования	245
ФИНАНСЫ	246
ГОСУДАРСТВЕННЫЕ ФИНАНСЫ И ДЕНЕЖНО-КРЕДИТНАЯ СИСТЕМА	250
Консолидированный бюджет Хабаровского края	250
Вклады (депозиты) физических лиц на рублевых счетах в учреждениях Дальневосточного банка Сбербанка России	250
ДЕЯТЕЛЬНОСТЬ СТРАХОВЫХ ОРГАНИЗАЦИЙ	250
ФИНАНСОВЫЕ РЕЗУЛЬТАТЫ И ЭФФЕКТИВНОСТЬ ДЕЯТЕЛЬНОСТИ	252
Сальдированный финансовый результат (прибыль минус убыток) деятельности организаций по видам экономической деятельности	252
Удельный вес убыточных организаций по видам экономической деятельности	253
Сумма убытка по видам экономической деятельности	254
Рентабельность проданных товаров, продукции (работ, услуг) и активов организаций по видам экономической деятельности	255
СОСТОЯНИЕ ВЗАИМОРАСЧЕТОВ В ОРГАНИЗАЦИЯХ ПО ВИДАМ ЭКОНОМИЧЕСКОЙ ДЕЯТЕЛЬНОСТИ	257
Суммарная задолженность организаций по видам экономической деятельности	257

Просроченная суммарная задолженность организаций по видам экономической деятельности	258
Кредиторская задолженность организаций по видам экономической деятельности	259
Просроченная кредиторская задолженность организаций по видам экономической деятельности	260
Дебиторская задолженность организаций по видам экономической деятельности	261
Просроченная дебиторская задолженность организаций по видам экономической деятельности	262
Просроченная задолженность по заработной плате работникам организаций по видам экономической деятельности в 2014 году	263
ИНВЕСТИЦИИ	264
ИНВЕСТИЦИИ В НЕФИНАНСОВЫЕ АКТИВЫ	266
Инвестиции в нефинансовые активы за 2014 год	266
Инвестиции в основной капитал	266
Структура инвестиций в основной капитал по видам основных фондов	266
Структура инвестиций в основной капитал по формам собственности	267
Структура инвестиций в основной капитал по источникам финансирования	267
Инвестиции в основной капитал по видам экономической деятельности	268
Структура инвестиций в основной капитал по видам экономической деятельности	269
ФИНАНСОВЫЕ ВЛОЖЕНИЯ	270
Финансовые вложения организаций по видам экономической деятельности	270
ЦЕНЫ И ТАРИФЫ	272
Индексы потребительских цен и цен производителей	276
ИНДЕКСЫ ПОТРЕБИТЕЛЬСКИХ ЦЕН И СРЕДНИЕ ПОТРЕБИТЕЛЬСКИЕ ЦЕНЫ НА ТОВАРЫ И УСЛУГИ	276
Индексы потребительских цен (тарифов) на товары и услуги	276
Индексы потребительских цен (тарифов) на отдельные группы товаров и услуг	276
Средние потребительские цены на отдельные виды продовольственных товаров	278
Средние цены на отдельные виды непродовольственных товаров	279
Средние цены (тарифы) на отдельные виды услуг	279
ИНДЕКСЫ ЦЕН И СРЕДНИЕ ЦЕНЫ НА РЫНКЕ ЖИЛЬЯ	281
Индексы цен на первичном и вторичном рынках жилья	281
Средние цены на первичном и вторичном рынках жилья	281
ИНДЕКСЫ ЦЕН ПРОИЗВОДИТЕЛЕЙ	281

Индексы цен производителей по видам экономической деятельности	281
Индексы цен производителей сельскохозяйственной продукции	282
Индексы цен строительной продукции	283
Индексы тарифов на грузовые перевозки основными видами транспорта	283
Индексы тарифов на услуги связи для юридических лиц	283
ВНЕШНЯЯ ТОРГОВЛЯ	284
Внешняя торговля Хабаровского края	286
Экспорт и импорт товаров	286
Товарная структура экспорта	287
Товарная структура импорта	288
Экспорт и импорт услуг	289
Структура экспорта услуг	289
Структура импорта услуг	290



**ГЕОГРАФИЧЕСКАЯ
ХАРАКТЕРИСТИКА,
ТЕРРИТОРИЯ И
АДМИНИСТРАТИВНО-
ТЕРРИТОРИАЛЬНОЕ
ДЕЛЕНИЕ**

ГЕОГРАФИЧЕСКАЯ ХАРАКТЕРИСТИКА, ТЕРРИТОРИЯ И АДМИНИСТРАТИВНО-ТЕРРИТОРИАЛЬНОЕ ДЕЛЕНИЕ

ГЕОГРАФИЧЕСКАЯ ХАРАКТЕРИСТИКА

Территория - 787,6 тыс. кв. км (4,6% территории России и 12,7% Дальневосточного федерального округа).

Административная граница:

на севере - с Магаданской областью,
на севере и северо-западе - с республикой Саха (Якутия),
на западе - с Амурской областью, Еврейской автономной областью,
на юге - с Приморским краем.

На востоке Хабаровский край омывается водами Охотского моря и Татарского пролива.

Государственная граница - на юго-западе с Китайской Народной Республикой.

Краевой центр - г. Хабаровск

Расстояние от Хабаровска до Москвы

по железной дороге - 8533 км
по воздуху - 6075 км

Самые длинные реки, км (протяженность по территории края)

Амур - 1015
Амгунь - 723
Тунгуска - 544 (от истока Урми)
Бурея - 486 (от истока Правой Буреи)
Ануй - 393
Горин - 390
Гур - 349
Уссури - 235

Самые крупные озера, кв. км

Чукчагирское - 366
Болонь - 338
Удыль - 330
Эворон - 194

Средняя температура:

января - -22°C на юге, -40°C на севере
июля - $+20^{\circ}\text{C}$ на юге, $+15^{\circ}\text{C}$ на севере

**ГЕОГРАФИЧЕСКАЯ ХАРАКТЕРИСТИКА,
ТЕРРИТОРИЯ И АДМИНИСТРАТИВНО-ТЕРРИТОРИАЛЬНОЕ ДЕЛЕНИЕ**

ТЕРРИТОРИЯ И АДМИНИСТРАТИВНО-ТЕРРИТОРИАЛЬНОЕ ДЕЛЕНИЕ
(на 1 января 2015 года)

Городские округа и муниципальные районы	Площадь территории, тыс. кв. км	Числен- ность на- селения, тыс. че- ловек	Число жителей на 1 км ²	Поселки городско- го типа	Сель- ские насе- ленные пункты
Хабаровский край	787,6	1338,3	1,7	18	415
г. Хабаровск	0,4	607,2	1571,7	-	-
г. Комсомольск-на-Амуре	0,3	253,0	778,3	-	-
Амурский	16,4	61,9	3,8	1	33
Аяно-Майский	167,2	2,0	0,01	-	11
Бикинский	2,5	22,9	9,2	-	11
Ванинский	25,7	34,9	1,4	3	17
Верхнебуреинский	63,5	25,8	0,4	2	28
Вяземский	4,3	21,6	5,0	-	23
Комсомольский	25,2	28,6	1,1	-	38
Им. Лазо	31,8	42,9	1,3	3	48
Нанайский	27,6	16,5	0,6	-	20
Николаевский	17,2	29,3	1,7	2	25
Охотский	159,0	7,0	0,04	1	13
Им. П.Осипенко	34,6	4,7	0,1	-	16
Советско-Гаванский	15,6	40,8	2,6	3	5
Солнечный	31,1	31,2	1,0	2	17
Тугуро-Чумиканский	96,1	2,0	0,02	-	9
Ульчский	39,1	16,6	0,4	-	32
Хабаровский	30,0	89,4	3,0	1	69

**ГЕОГРАФИЧЕСКАЯ ХАРАКТЕРИСТИКА,
ТЕРРИТОРИЯ И АДМИНИСТРАТИВНО-ТЕРРИТОРИАЛЬНОЕ ДЕЛЕНИЕ**

ЗЕМЕЛЬНАЯ ПЛОЩАДЬ

(тысяч гектаров)

	2010	2011	2012	2013	2014
Всего земель	78763,3	78763,3	78763,3	78763,3	78763,3
в том числе:					
сельскохозяйственные угодья	665,7	665,7	665,1	665,5	665,5
из них:					
пашня	97,4	97,4	97,5	98,4	98,4
сенокосы и пастбища	525,5	525,5	524,9	525,2	525,2
поверхностные воды, включая болота	7082,9	7082,9	7082,2	7082,0	7082,1
в том числе:					
реки, озера, водохранилища и другие	1476,3	1476,3	1476,4	1476,2	1476,3
болота	5606,6	5606,5	5605,8	5605,8	5605,8
лесные земли	59813,3	59813,1	59804,1	59803,6	59803,4
из них покрытые лесом	53002,5	53002,3	53087,6	53087,5	53087,4
другие земли	11201,4	11201,4	11211,9	11212,2	11212,3
оленьи пастбища	17044,6	17044,6	17044,6	17044,6	17044,6



**ОСНОВНЫЕ
СОЦИАЛЬНО-
ЭКОНОМИЧЕСКИЕ
ХАРАКТЕРИСТИКИ
ХАБАРОВСКОГО КРАЯ**

ОСНОВНЫЕ СОЦИАЛЬНО-ЭКОНОМИЧЕСКИЕ ХАРАКТЕРИСТИКИ

ОСНОВНЫЕ СОЦИАЛЬНО-ЭКОНОМИЧЕСКИЕ ПОКАЗАТЕЛИ

(данные в стоимостном выражении
приведены в фактически действовавших ценах)

	2010	2011	2012	2013	2014
Численность населения (на конец года), тыс. человек	1342,9	1342,5	1342,1	1339,9	1338,3
Естественный прирост, убыль (-) населения, тыс. человек	-2,2	-2,3	0,1	0,8	0,9
Миграционный прирост, убыль (-) населения, тыс. человек	-2,6	1,8	-0,5	-3,0	-2,5
Среднегодовая численность занятых в экономике, тыс. человек	729,4	733,1	728,9	730,2	724,3
Численность безработных ¹ , тыс. человек	65,9	49,7	47,6	42,2	43,9
Численность безработных, зарегистрированных государственных учреждениях службы занятости (на конец года), тыс. человек	25,0	19,4	14,8	12,4	8,9
Численность пенсионеров (на 1 января года следующего за отчетным), тыс. человек	381,8	383,3	384,5	385,7	386,4
Среднедушевые денежные доходы населения в месяц, руб.	22478,9	23766,2	25688,8 ²	29382,4 ²	31997,3
Среднемесячная номинальная начисленная заработная плата работников организаций, руб.	22656,5	26155,7	31076,1	34132,3	36781,0
Средний размер назначенных пенсий (на 1 января года следующего за отчетным), руб.	8816,5	9604,7	10649,8	11696,9	12732,7
Валовой региональный продукт (валовая добавленная стоимость в основных ценах): млн. руб.	353590,3	399594,2	437994,3	473695,2	...

ОСНОВНЫЕ СОЦИАЛЬНО-ЭКОНОМИЧЕСКИЕ ХАРАКТЕРИСТИКИ

	2010	2011	2012	2013	2014
на душу населения, руб.	262685,8	297609,2	326306,5	353241,1	...
Основные фонды в экономике (по полной учетной стоимости, на конец года) ³ , млн. руб.	809105	1041749	1203168	1353020	...
Объем отгруженных товаров собственного производства, выполненных работ и услуг собственными силами по видам деятельности, млн. руб.:					
добыча полезных ископаемых	25037,3	29187,5	41710,8	43232,8	49980,3
обрабатывающие производства	86528,7	115875,2	120201,0	114932,8	160117,9
производство и распределение электроэнергии, газа и воды	38471,6	44319,7	44974,4	50371,7	53263,7
Продукция сельского хозяйства, млн. руб.	16903,2	17246,8	17871,4	18273,7	20758,3
Ввод в действие общей площади жилых домов, тыс. кв. м	315,1	402,0	344,2	325,1	443,7
Оборот розничной торговли, млн. руб.	144975,1	167132,3	184692,2	210413,5	239263,0
Платные услуги населению, млн. руб.	80300,2	90355,5	98033,5	109645,9	118595,5
Доходы консолидированного бюджета, млн. руб.	74919	81523	91249	106710	98449
Расходы консолидированного бюджета, млн. руб.	71373	80113	97099	110357	113629
Сальдированный финансовый результат (прибыль минус убыток) в экономике ⁴ , млн. руб.	6860,5	5276,9	20087,8	5231,3	-9384,7
Инвестиции в основной капитал, млн. руб.	156438,8	180507,9	179907,2	150077,5	117887,1
Индекс потребительских цен (декабрь к декабрю предыдущего года), процентов	108,1	107,9	105,4	106,3	111,8

ОСНОВНЫЕ СОЦИАЛЬНО-ЭКОНОМИЧЕСКИЕ ХАРАКТЕРИСТИКИ

	2010	2011	2012	2013	2014
Индекс цен производителей промышленных товаров (декабрь к декабрю предыдущего года), процентов	109,1	110,9	103,5	104,5	107,6
Внешнеторговый оборот, включая объемы внетаможенного контроля, млн. долл. США	2246,9	2870,2	2781,2	2637,8	2482,2
в том числе:					
экспорт	1281,3	1743,0	1681,4	1704,6	1681,7
импорт	965,6	1127,2	1099,8	933,2	800,5

¹ По материалам выборочных обследований населения по проблемам занятости.

² Расчет на основе данных об объемах номинальных денежных доходов, пересчитанных в соответствии с официальной статистической методологией по расчету объема платных услуг, введенных в действие с января 2014 года.

³ С 2011 г. основные фонды отражены с учетом переоценки, проведенной коммерческими организациями на конец года.

⁴ По данным бухгалтерской отчетности организаций, без субъектов малого предпринимательства.

ОСНОВНЫЕ СОЦИАЛЬНО-ЭКОНОМИЧЕСКИЕ ХАРАКТЕРИСТИКИ

ТЕМПЫ РОСТА (СНИЖЕНИЯ) ОСНОВНЫХ СОЦИАЛЬНО-ЭКОНОМИЧЕСКИХ ПОКАЗАТЕЛЕЙ

(стоимостные показатели в сопоставимых ценах;
в процентах к предыдущему году)

	2010	2011	2012	2013	2014
Численность населения (на конец года)	99,6	99,97	99,97	99,8	99,9
Среднегодовая численность занятых в экономике	101,3	100,5	99,4	100,2	99,2
Численность безработных	86,9	75,4	95,8	88,7	104,0
Реальные денежные доходы населения	104,7	97,2	102,7 ¹	107,5 ²	101,4
Реальная начисленная заработная плата	103,2	106,4	113,1	103,3	100,5
Реальный размер назначенных пенсий	111,5	103,0	104,9	103,4	94,5
Валовой региональный продукт (валовая добавленная стоимость в основных ценах)	111,0	102,5	100,5	101,3	...
Промышленное производство ³	111,0	116,9	109,6	102,2	102,5
Продукция сельского хозяйства	99,3	102,1	101,8	94,6	104,8
Ввод в действие общей площади жилых домов	83,1	127,6	85,6	94,5	136,5
Оборот розничной торговли	106,2	106,4	104,9	106,5	105,1
Платные услуги населению	100,1	101,9	104,5	105,9	101,0
Инвестиции в основной капитал	152,2	107,8	94,7	80,7	76,2
Внешнеторговый оборот	142,8	127,7	96,9	94,8	94,1

¹ Сопоставление на основе показателей, рассчитанных без учета объема услуг по новой методологии.

² Расчет на основе данных об объемах номинальных денежных доходов, пересчитанных в соответствии с официальной статистической методологией по расчету объема платных услуг, введенных в действие с января 2014 года.

³ Данные приведены по индексу производства, рассчитанному по видам экономической деятельности «Добыча полезных ископаемых», «Обрабатывающие производства», «Производство и распределение электроэнергии, газа и воды». С учетом поправки на неформальную деятельность.

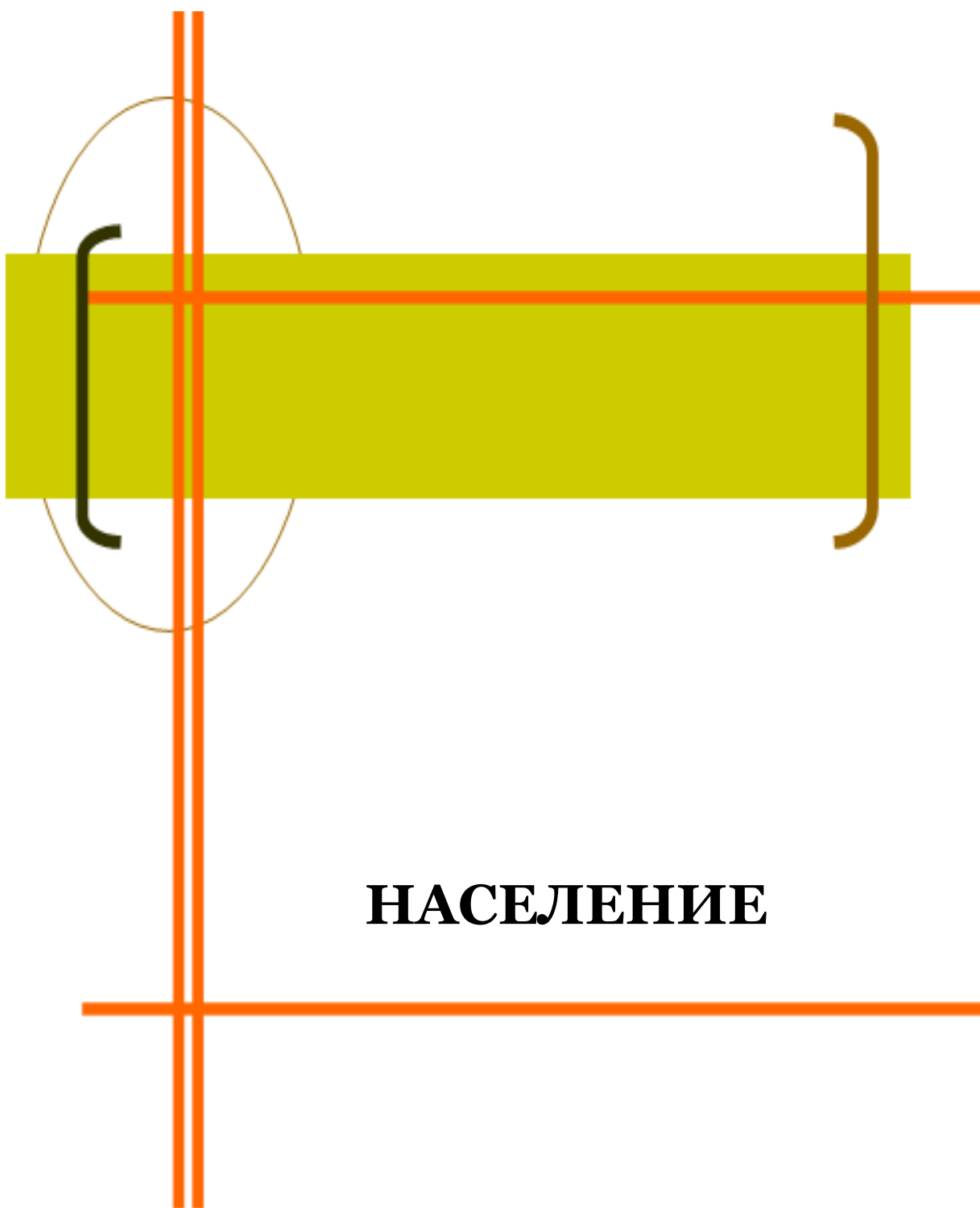

НАСЕЛЕНИЕ

НАСЕЛЕНИЕ

Первоисточником получения сведений о населении являются переписи населения. Последняя Всероссийская перепись населения проведена в 2010 году по состоянию на 0 часов 14 октября.

Сведения об **общей численности жителей** приведены по постоянному населению, к которому относятся лица, постоянно проживающие на данной территории, включая временно отсутствующих на момент переписи.

Распределение населения на городское и сельское производится по месту проживания, при этом городскими поселениями считаются населенные пункты, отнесенные в установленном законодательством порядке к категории городских. Все остальные населенные пункты являются сельскими.

Естественное движение населения – обобщенное название совокупности рождений и смертей, изменяющих численность населения так называемым естественным путем. К естественному движению населения относятся также браки и разводы; хотя они не меняют численности населения непосредственно, но учитываются в том же порядке, что рождения и смерти.

Сведения о **рождениях, смертях, браках, разводах** получают на основании ежегодной статистической разработки данных, содержащихся в записях актов о рождении, смерти, заключении и расторжении брака, составляемых органами записи актов гражданского состояния. Минимальный возраст вступления в брак в Российской Федерации установлен законом - 18 лет для мужчин и для женщин. В отдельных случаях, по решению местных органов власти, он может быть снижен, но не более чем на 2 года.

Общие показатели **естественного движения населения** используются, как правило, для оценки текущих изменений в развитии населения в целом, например, как составляющие при расчете его численности.

Естественный прирост населения – абсолютная величина разности между числами родившихся и умерших за определенный промежуток времени. Его величина может быть как положительной, так и отрицательной.

Коэффициенты рождаемости и смертности общие – отношение соответственно числа родившихся (живыми) и числа умерших в течение календарного года к среднегодовой численности населения. Исчисляются в промилле (на 1000 человек населения).

Коэффициент естественного прироста – разность общих коэффициентов рождаемости и смертности.

Коэффициенты брачности и разводимости общие – отношение числа зарегистрированных в течение календарного года браков и разводов к среднегодовой численности населения. Исчисляются в промилле (на 1000 человек населения).

Коэффициент младенческой смертности исчисляется как сумма двух составляющих, первая из которых – отношение числа умерших в возрасте до одного года из родившихся в том году, для которого вычисляется коэффициент, к общему числу родившихся в том же году, а вторая – отношение числа умерших в возрасте до одного года из родившихся в предыдущем году к общему числу родившихся в предыдущем году. Исчисляется в промилле (на 1000 родившихся живыми).

Возрастные коэффициенты рождаемости - отношение соответственно числа родившихся за год у женщин данной возрастной группы до 20 лет в каче-

стве знаменателя принята численность женщин в возрасте 15-19 лет. При вычислении коэффициента для возрастной группы 15-49 лет в числитель включены все родившиеся, включая родившихся у матерей в возрасте до 15 и 50 лет и старше.

Суммарный коэффициент рождаемости – сумма возрастных коэффициентов рождаемости, рассчитанных для возрастных групп в интервале 15-49 лет. Этот коэффициент показывает, сколько в среднем детей родила бы одна женщина на протяжении всего репродуктивного периода (т.е. от 15 до 50 лет) при сохранении повозрастной рождаемости на уровне того года, для которого вычисляется показатель. Его величина, в отличие от общего коэффициента рождаемости, не зависит от возрастного состава населения и характеризует средний уровень рождаемости в данном календарном году.

Ожидаемая продолжительность жизни при рождении - число лет, которое в среднем предстояло бы прожить человеку из поколения родившихся при условии, что на протяжении всей жизни этого поколения повозрастная смертность останется на уровне того года, для которого вычислен показатель.

Возрастные коэффициенты смертности – рассчитываются как отношение соответственно числа умерших в данном возрасте в течение календарного года к среднегодовой численности лиц данного возраста по текущей оценке.

Эти коэффициенты характеризует средний уровень смертности в каждой возрастной группе в календарном году.

Источником информации о **причинах смерти** являются записи в медицинских свидетельствах о смерти, составляемых врачом относительно заболевания, внешних причин смерти - несчастного случая, убийства, самоубийства и другого внешнего воздействия (повреждения в результате действий, предусмотренных законом, повреждения без уточнения их случайного или преднамеренного характера, повреждения в результате военных действий), послуживших причиной смерти. Такие записи служат основанием для указания причины смерти в записях актов о смерти.

Коэффициенты смертности по причинам смерти – отношение числа умерших от указанных причин смерти к среднегодовой численности населения по текущей оценке. В отличие от общих коэффициентов смертности они рассчитаны не на 1000 человек, а на 100 000 человек населения.

Данные о **международной и внутрироссийской миграции** получены в результате разработки поступающих от территориальных органов Федеральной миграционной службы первичных документов статистического учета прибытия и убытия, которые составляются при регистрации и снятии с регистрационного учета населения по месту жительства. С 2011 г. в статистический учет долгосрочной миграции населения включены также лица, зарегистрированные по месту пребывания на срок 9 месяцев и более, и лица, снятые с регистрационного учета по месту пребывания в связи с окончанием срока пребывания.

Понятия «прибывшие» и «выбывшие» характеризуют миграцию с некоторой условностью, так как одно и то же лицо может в течение года менять место постоянного жительства не один раз.

НАСЕЛЕНИЕ

ЧИСЛЕННОСТЬ НАСЕЛЕНИЯ

Численность населения (на 1 января)

Годы	Все население, тыс. человек	в том числе		В общей численности населения, процентов	
		городское	сельское	городское	сельское
2011	1342,9	1098,7	244,2	81,8	18,2
2012	1342,5	1093,6	248,9	81,5	18,5
2013	1342,1	1093,6	248,5	81,5	18,5
2014	1339,9	1094,1	245,8	81,7	18,3
2015	1338,3	1095,2	243,1	81,8	18,2

Численность мужчин и женщин (на 1 января)

Годы	Все население, тыс. человек	в том числе		В общей численности населения, процентов	
		мужчины	женщины	мужчины	женщины
2011	1342,9	639,2	703,7	47,6	52,4
2012	1342,5	639,0	703,5	47,6	52,4
2013	1342,1	640,1	702,0	47,7	52,3
2014	1339,9	638,8	701,1	47,7	52,3
2015	1338,3	638,5	699,8	47,7	52,3

Распределение численности мужчин и женщин по возрастным группам на 1 января 2015 года (человек)

	Все население		Городское население		Сельское население	
	мужчины	женщины	мужчины	женщины	мужчины	женщины
Всего	638537	699768	513341	581848	125196	117920
в том числе в возрасте, лет:						
0-4	45120	42382	35326	33153	9794	9229
5-9	36851	35131	28754	27356	8097	7775
10-14	31791	30299	24790	23550	7001	6749
15-19	35917	30199	27445	25071	8472	5128
20-24	60958	44826	47268	39820	13690	5006
25-29	65380	59233	53577	50170	11803	9063
30-34	57947	55686	47452	46494	10495	9192

НАСЕЛЕНИЕ

	Все население		Городское население		Сельское население	
	мужчины	женщины	мужчины	женщины	мужчины	женщины
35-39	52358	52635	42797	43576	9561	9059
40-44	47276	49677	39090	41327	8186	8350
45-49	38804	42549	31766	35379	7038	7170
50-54	41628	47641	33374	38870	8254	8771
55-59	37812	49482	29609	40260	8203	9222
60-64	34606	50568	27862	42185	6744	8383
65-69	23389	38300	19615	32890	3774	5410
70 и более	28700	71160	24616	61747	4084	9413
Из общей численности - население в возрасте:						
моложе трудоспособного	119285	112976	93172	88057	26113	24919
трудоспособном	432557	377282	348076	316709	84481	60573
старше трудоспособного	86695	209510	72093	177082	14602	32428

Распределение населения по возрастным группам (на 1 января, человек)

	2011	2012	2013	2014	2015
Все население	1342887	1342475	1342083	1339912	1338305
в том числе в возрасте, лет:					
0-4	75253	78411	82019	84838	87502
5-9	65692	67244	68851	70350	71982
10-14	57105	57073	58170	59465	62090
15-19	85899	73349	70679	69527	66116
20-24	131406	133482	123070	114778	105784
25-29	117520	121162	123640	124318	124613
30-34	110635	110791	111866	112411	113633
35-39	102385	103429	103988	104540	104993
40-44	87414	89627	93096	94971	96953
45-49	92462	87992	84720	81844	81353
50-54	96569	95791	94429	92095	89269

НАСЕЛЕНИЕ

	2011	2012	2013	2014	2015
55-59	96818	94437	91892	90170	87294
60-64	80705	83554	84465	85298	85174
65-69	40098	40904	46261	53407	61689
70 и более	102926	105229	104937	101900	99860
Из общей численности - население в возрасте:					
моложе трудоспособного	210966	214585	220135	226256	232261
трудоспособном	853182	844303	833902	821764	809839
старше трудоспособного	278739	283587	288046	291892	296205
Городское население	1098708	1093617	1093567	1094067	1095189
в том числе в возрасте, лет:					
0-4	58318	60455	63588	66003	68479
5-9	51254	52240	53414	54664	56110
10-14	44369	44201	45086	46149	48340
15-19	69009	60256	55399	55242	52516
20-24	105653	106468	100547	94487	87088
25-29	96415	98979	101667	102614	103747
30-34	90903	90419	91593	92414	93946
35-39	85109	85093	85473	85835	86373
40-44	72614	74210	77090	78562	80417
45-49	75703	71712	69430	67301	67145
50-54	77946	77013	75867	74218	72244
55-59	79297	76531	74038	72338	69869
60-64	68607	70202	70299	70542	70047
65-69	34508	35109	39594	45691	52505
70 и более	89003	90729	90482	88007	86363
Из общей численности - население в возрасте:					
моложе трудоспособного	164102	166023	170655	175817	181229
трудоспособном	696788	687172	679700	672258	664785

НАСЕЛЕНИЕ

	2011	2012	2013	2014	2015
старше трудоспособного	237818	240422	243212	245992	249175
Сельское население	244179	248858	248516	245845	243116
в том числе в возрасте, лет:					
0-4	16935	17956	18431	18835	19023
5-9	14438	15004	15437	15686	15872
10-14	12736	12872	13084	13316	13750
15-19	16890	13093	15280	14285	13600
20-24	25753	27014	22523	20291	18696
25-29	21105	22183	21973	21704	20866
30-34	19732	20372	20273	19997	19687
35-39	17276	18336	18515	18705	18620
40-44	14800	15417	16006	16409	16536
45-49	16759	16280	15290	14543	14208
50-54	18623	18778	18562	17877	17025
55-59	17521	17906	17854	17832	17425
60-64	12098	13352	14166	14756	15127
65-69	5590	5795	6667	7716	9184
70 и более	13923	14500	14455	13893	13497
Из общей численности - население в возрасте:					
моложе трудоспособного	46864	48562	49480	50439	51032
трудоспособном	156394	157131	154202	149506	145054
старше трудоспособного	40921	43165	44834	45900	47030

ПОКАЗАТЕЛИ ЕСТЕСТВЕННОГО ДВИЖЕНИЯ НАСЕЛЕНИЯ

Рождаемость, смертность населения и естественный прирост населения

НАСЕЛЕНИЕ

Годы	Всего, человек			На 1000 человек населения		
	родившихся	умерших	естественный прирост ¹	родившихся	умерших	естественный прирост ¹
Все население						
2010	17407	19611	-2204	12,9	14,6	-1,7
2011	17255	19509	-2254	12,9	14,5	-1,6
2012	18460	18321	139	13,8	13,6	0,2
2013	18676	17872	804	13,9	13,3	0,6
2014	18779	17851	928	14,0	13,3	0,7
Городское население						
2010	13443	15897	-2454	12,2	14,4	-2,2
2011	13568	15965	-2397	12,3	14,5	-2,2
2012	14557	14765	-208	13,3	13,5	-0,2
2013	14672	14492	180	13,4	13,2	0,2
2014	14848	14778	70	13,6	13,5	0,1
Сельское население						
2010	3964	3714	250	16,2	15,1	1,1
2011	3687	3544	143	15,1	14,5	0,6
2012	3903	3556	347	15,8	14,4	1,4
2013	4004	3380	624	16,2	13,7	2,5
2014	3931	3073	858	16,1	12,6	3,5

¹ Знак (-) означает естественную убыль населения.

Ожидаемая продолжительность жизни при рождении (число лет)

Годы	Все население			Городское население			Сельское население		
	все-го	мужчины	женщины	все-го	мужчины	женщины	все-го	мужчины	женщины
2010	65,68	59,59	72,36	66,43	60,21	73,06	62,41	57,06	68,90
2011	66,00	59,97	72,58	66,63	60,48	73,17	63,25	57,93	69,74
2012	67,13	61,27	73,31	67,92	61,88	74,12	63,73	58,76	69,44
2013	67,92	62,13	73,96	68,58	62,62	74,61	64,94	60,01	70,73
2014	68,01	62,24	73,99	68,34	62,42	74,35	66,47	61,41	72,11

НАСЕЛЕНИЕ

РОЖДАЕМОСТЬ

Возрастные коэффициенты рождаемости

Родившиеся в среднем за год на 1000 женщин в возрасте, лет	2010	2011	2012	2013	2014
моложе 20 ¹	33,1	30,9	32,4	34,5	34,9
20-24	87,0	84,4	88,5	86,3	84,1
25-29	96,5	98,6	105,0	107,3	108,8
30-34	67,6	67,9	74,9	81,5	85,5
35-39	28,0	29,3	35,0	36,9	41,0
40-49	2,4	3,0	3,7	3,7	4,2
15-49 ²	48,6	49,0	53,2	54,6	55,7

¹ При определении относительных показателей этой возрастной группы условно взято число женщин в возрасте 15-19 лет.

² Включая родившихся у матерей в возрасте до 15 лет и старше 49 лет.

Суммарный коэффициент рождаемости¹

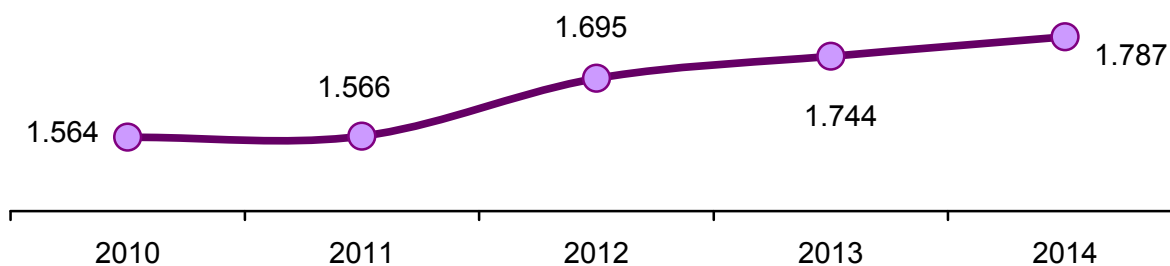

¹ Среднее число детей, рожденных женщиной за свою жизнь.

Число родившихся у женщин, не состоявших в зарегистрированном браке

Годы	Человек			В процентах от общего числа родившихся		
	все население	городское население	сельское население	все население	городское население	сельское население
2010	6289	4513	1776	36,1	33,6	44,8
2011	5475	4037	1438	31,7	29,8	39,0
2012	6339	4600	1739	34,3	31,6	44,6
2013	6245	4409	1836	33,4	30,1	45,9
2014	5690	4076	1614	30,3	27,5	41,1

НАСЕЛЕНИЕ

СМЕРТНОСТЬ

Возрастные коэффициенты смертности (умершие на 1000 человек соответствующей возрастной группы)

	2010	2011	2012	2013	2014
Всего умерших мужчин	17,4	17,3	15,9	15,3	15,3
из них в возрасте, лет:					
0-4	3,2	3,2	3,5	3,5	2,8
5-9	0,5	0,4	0,4	0,4	0,4
10-14	0,7	0,7	0,5	0,6	0,4
15-19	1,6	1,6	1,5	1,2	1,6
20-24	3,0	2,5	2,5	2,1	2,0
25-29	5,2	4,8	4,4	4,4	4,1
30-34	7,5	7,2	6,5	6,7	6,3
35-39	10,8	10,0	10,2	7,9	9,3
40-44	13,8	13,6	11,6	11,0	11,5
45-49	18,3	18,4	16,6	15,7	15,0
50-54	24,9	25,1	20,9	20,3	19,9
55-59	35,4	34,4	30,7	27,6	29,9
60-64	46,0	43,9	41,9	40,8	36,7
65-69	59,0	56,7	48,6	51,6	51,6
70 и более	101,9	103,3	96,8	94,9	96,5
Всего умерших женщин	12,0	12,0	11,6	11,5	11,5
из них в возрасте, лет:					
0-4	2,6	2,9	2,7	2,4	2,3
5-9	0,4	0,3	0,3	0,1	0,2
10-14	0,3	0,4	0,4	0,2	0,3
15-19	0,7	0,6	0,7	0,4	0,6
20-24	0,9	0,9	0,8	0,9	0,7
25-29	1,7	1,5	1,4	1,5	1,5
30-34	2,7	2,7	2,3	2,3	2,3
35-39	3,3	3,5	3,3	3,2	2,9
40-44	5,2	4,5	4,5	3,7	4,5
45-49	6,2	5,6	5,6	5,6	5,1
50-54	8,0	7,8	7,3	6,8	7,6
55-59	12,0	11,3	10,9	10,5	10,5
60-64	15,2	16,0	14,6	13,9	14,2
65-69	22,6	22,4	19,7	19,3	19,7
70 и более	69,0	68,2	66,1	67,4	66,7

НАСЕЛЕНИЕ

Смертность по основным классам причин смерти

	2010	2011	2012	2013	2014
	Человек				
Умершие от всех причин	19611	19509	18321	17872	17851
в том числе:					
от некоторых инфекционных и паразитарных болезней	442	450	407	388	338
от новообразований	2767	2841	2708	2676	2562
от болезней системы кровообращения	11158	11163	10448	10254	9300
от болезней органов дыхания	774	773	722	715	820
от болезней органов пищеварения	1084	1092	1037	1064	1183
от внешних причин смерти	2833	2629	2476	2173	2293
из них:					
от случайных отравлений алкоголем	39	19	14	17	18
от всех видов транспортных несчастных случаев	284	264	257	235	213
от самоубийств	436	397	370	343	344
от убийств	407	352	298	265	157
	На 100 000 человек населения				
Умершие от всех причин	1456,9	1453,0	1364,9	1332,7	1333,1
в том числе:					
от некоторых инфекционных и паразитарных болезней	32,8	33,5	30,3	28,9	25,2
от новообразований	205,6	211,6	201,7	199,5	191,3
от болезней системы кровообращения	828,9	831,4	778,4	764,6	694,5
от болезней органов дыхания	57,5	57,6	53,8	53,3	61,2
от болезней органов пищеварения	80,5	81,3	77,3	79,3	88,3
от внешних причин смерти	210,5	195,8	184,5	162,0	171,2
из них:					
от случайных отравлений алкоголем	2,9	1,4	1,0	1,3	1,3
от всех видов транспортных несчастных случаев	21,1	19,7	19,1	17,5	15,9
от самоубийств	32,4	29,6	27,6	25,6	25,7
от убийств	30,2	26,2	22,2	19,8	11,7

НАСЕЛЕНИЕ

Младенческая смертность

Годы	Умершие в возрасте до 1 года, человек			Умершие в возрасте до 1 года на 1000 родившихся живыми		
	всего	мальчики	девочки	всего	мальчики	девочки
2010	183	104	79	10,5	11,7	9,3
2011	182	93	89	10,5	10,5	10,8
2012	211	126	85	11,5	13,4	9,6
2013	226	136	90	12,1	14,1	10,0
2014	180	96	84	9,6	9,9	9,3

Младенческая смертность по основным классам причин смерти

	2010	2011	2012	2013	2014
	Человек				
Умершие в возрасте до 1 года от всех причин	183	182	211	226	180
в том числе:					
от некоторых инфекционных и паразитарных болезней	9	17	5	7	13
от болезней органов дыхания	10	5	8	9	10
от врожденных аномалий (пороков развития), деформаций и хромосомных нарушений	41	30	30	40	40
от отдельных состояний, возникающих в перинатальном периоде	86	99	134	139	90
от внешних причин смерти	17	8	8	11	7
	На 10 000 родившихся живыми				
Умершие в возрасте до 1 года от всех причин	104,9	105,4	115,5	121,2	95,9
в том числе:					
от некоторых инфекционных и паразитарных болезней	5,2	9,8	2,7	3,8	6,9
от болезней органов дыхания	5,7	2,9	4,4	4,8	5,3
от врожденных аномалий (пороков развития), деформаций и хромосомных нарушений	23,5	17,4	16,4	21,5	21,3

НАСЕЛЕНИЕ

	2010	2011	2012	2013	2014
от отдельных состояний, возникающих в перинатальном периоде	49,3	57,3	73,3	74,6	48,0
от внешних причин смерти	9,7	4,6	4,4	5,9	3,7

БРАКИ И РАЗВОДЫ

Годы	Число		На 1000 человек населения	
	браков	разводов	браков	разводов
2010	13039	7649	9,7	5,7
2011	13657	8099	10,2	6,0
2012	13247	7940	9,9	5,9
2013	12977	8240	9,7	6,1
2014	12650	8261	9,4	6,2

МИГРАЦИЯ

Распределение мигрантов по основным миграционным потокам (человек)

	2010	2011	2012	2013	2014
Прибыло	21993	39708	52318	57256	55847
внутрикраевая миграция	11311	19541	24957	26621	25382
межрегиональная миграция	9257	17555	20256	24630	21586
международная миграция	1425	2612	7105	6005	8879
Выбыло	24637	37866	52849	60231	58382
внутрикраевая миграция	11311	19541	24957	26621	25382
межрегиональная миграция	12228	17617	25017	27268	27445
международная миграция	1098	708	2875	6342	5555
Миграционный прирост (убыль)	-2644	1842	-531	-2975	-2535
межрегиональная миграция	-2971	-62	-4761	-2638	-5859
международная миграция	327	1904	4230	-337	3324

НАСЕЛЕНИЕ

Численность вынужденных переселенцев (на начало года, человек)

	2011	2012	2013	2014	2015
Всего	70	50	34	35	36
из них ранее постоянно проживали на территории:					
Казахстана	21	16	9	12	11
Кыргызстана	9	9	6	4	3
Латвии	3	1	1	1	1
России	3	3	3	3	4
Таджикистана	9	4	3	3	4
Узбекистана	21	16	11	11	10
Украины	-	-	-	-	2
Эстонии	1	1	1	1	1
на другой территории или территория не указана	3	-	-	-	-

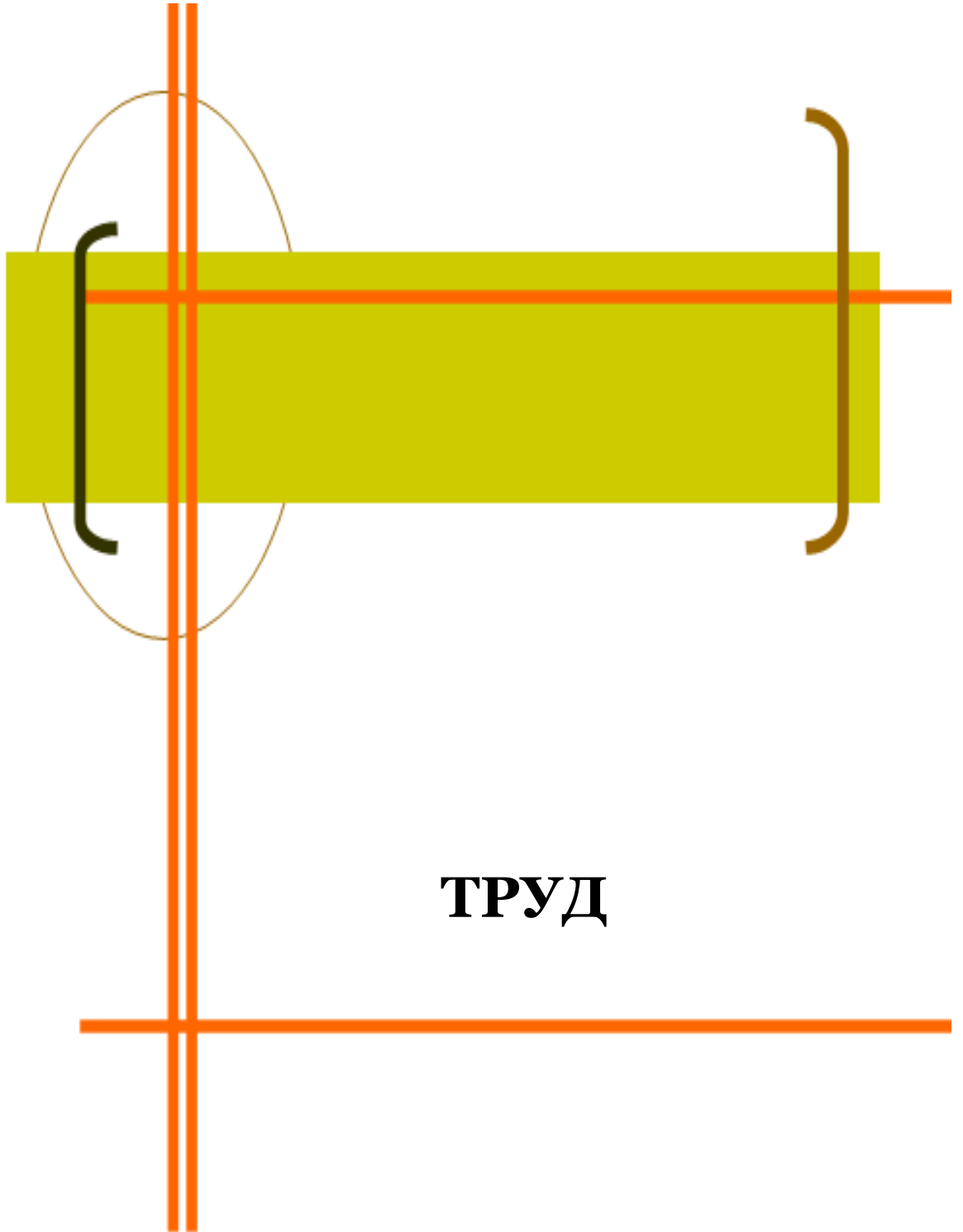

ТРУД

Раздел содержит данные о численности и составе экономически активного населения, занятых и безработных, трудоустройстве населения, движении работников, об условиях труда и травматизме на производстве.

Информация о численности экономически активного населения, занятых в экономике и безработных получена по материалам выборочных обследований населения по проблемам занятости. Отнесение респондентов к одной из указанных категорий производится не на основе их мнения, кем они себя считают – занятыми, безработными или неактивными, а на основе сочетания ответов на вопросы Анкеты, которые последовательно задаются респондентам, с целью выяснить их статус экономической активности.

Методология классификации населения по экономической активности разработана с учетом международных стандартов, установленных Международной организацией труда (МОТ),

Экономически активное население – лица в возрасте, установленном для измерения экономической активности населения, которые в рассматриваемый период (обследуемую неделю) считаются занятыми или безработными.

Занятые в экономике - лица, которые в рассматриваемый период выполняли оплачиваемую работу по найму, а также приносящую доход работу не по найму как с привлечением, так и без привлечения наемных работников. В численность занятых включаются лица, которые выполняли работу в качестве помогающих на семейном предприятии, лица, которые временно отсутствовали на работе, а также лица, занятые в домашнем хозяйстве производством товаров и услуг для продажи или обмена.

Безработные (применительно к стандартам Международной организации труда) – лица в возрасте, установленном для измерения экономической активности населения, которые в рассматриваемый период удовлетворяли одновременно следующим критериям:

не имели работы (доходного занятия);

занимались поиском работы, т.е. обращались в государственную или коммерческую службу занятости, использовали или помещали объявления в СМИ, Интернет, непосредственно обращались к администрации организации или работодателю, использовали личные связи и т.д., или предпринимали шаги к организации собственного дела;

были готовы приступить к работе в течение обследуемой недели.

Обучающиеся в образовательных учреждениях, пенсионеры и инвалиды учитываются в качестве безработных, если они не имели работы, занимались поиском работы и были готовы приступить к ней.

Безработные, зарегистрированные в государственных учреждениях службы занятости населения – трудоспособные граждане, не имеющие работы и заработка (трудового дохода), проживающие на территории Российской Федерации, зарегистрированные в государственном учреждении службы занятости населения по месту жительства в целях поиска подходящей работы, ищущие работу, готовые приступить к ней.

Уровень экономической активности населения - отношение численности экономически активного населения определенной возрастной группы к общей численности населения соответствующей возрастной группы, рассчитанное в процентах.

Уровень занятости - отношение численности занятого населения определенной возрастной группы к общей численности населения соответствующей возрастной группы, рассчитанное в процентах.

Уровень безработицы - отношение численности безработных определенной возрастной группы к численности экономически активного населения соответствующей возрастной группы, рассчитанное в процентах.

Уровень зарегистрированной безработицы - отношение численности безработных, зарегистрированных в государственных учреждениях службы занятости, к численности экономически активного населения, рассчитанное в процентах.

Данные о **среднегодовой численности занятых** в экономике формируются по основной работе гражданского населения один раз в год при составлении баланса трудовых ресурсов на основе сведений организаций, материалов выборочного обследования населения по проблемам занятости, данных органов исполнительной власти. В среднегодовую численность занятых включаются работающие иностранные граждане, как постоянно проживающие, так и временно находящиеся на территории Российской Федерации.

Сведения **об иностранных гражданах**, осуществлявших трудовую деятельность в России, до 2011 г. разрабатывались Федеральной миграционной службой на основании:

выданных разрешений на работу - для иностранных граждан **с визовым порядком въезда** и для лиц без гражданства;

уведомлений, полученных от работодателей, привлекающих иностранных граждан **с безвизовым порядком въезда**.

С 2011 г. данные об иностранных гражданах разрабатываются на основании:

выданных разрешений на работу - для иностранных граждан и для лиц без гражданства, прибывших в визовом и безвизовом порядке въезда;

выданных патентов на осуществление трудовой деятельности у физических лиц - для иностранных граждан и для лиц без гражданства, прибывших в порядке, не требующем получения визы.

Распределение численности иностранных граждан, имевших действующее разрешение на работу, отражено по действительным разрешениям на работу на конец года. В численность не входят иностранные граждане, имевшие разрешения на работу сроком до 90 суток и не продлившие их в дальнейшем. Разрешение на работу выдается иностранным гражданам на срок не более одного года со дня въезда иностранного гражданина в Российскую Федерацию, за исключением иностранных граждан - высококвалифицированных специалистов.

Распределение иностранных граждан, получивших патент на осуществление трудовой деятельности у физических лиц, отражено за год. Патент выдается иностранным гражданам на срок от одного до трех месяцев. Общий срок действия патента с учетом продлений может составлять не более двенадцати месяцев со дня выдачи патента.

В сведения об иностранных гражданах не включаются граждане Республики Беларусь, в отношении которых порядок регулирования привлечения иностранной рабочей силы не применяется.

Продолжительность безработицы (продолжительность поиска работы) – промежуток времени, в течение которого лицо, будучи незанятым, **ХАБАРОВСКИЙ КРАЙ. Статистический ежегодник**

ищет работу, используя при этом любые способы. По данным обследования населения по проблемам занятости приведена продолжительность незавершенной безработицы – время с момента начала поиска работы до момента фиксации безработицы в обследуемую неделю.

Профессиональная принадлежность безработных определяется по последнему месту работы или по профессии, специальности, полученной в учебном заведении (для лиц, не имеющих опыта работы).

Численность незанятого населения в расчете на сто заявленных вакансий рассчитывается как отношение численности лиц, не занятых трудовой деятельностью, состоящих на учете в государственных учреждениях службы занятости населения, к числу вакансий, сообщенных организациями.

В численность **принятых** работников включаются лица, зачисленные в отчетном периоде в организацию приказом (распоряжением) о приеме на работу. В число **выбывших** включаются все работники, оставившие работу в данной организации независимо от оснований (расторжение трудового договора по инициативе работника, инициативе администрации, соглашению сторон; перевод работника с его согласия в другую организацию и др.), уход или перевод которых оформлен приказом (распоряжением).

Удельный вес численности работников, работающих в условиях, не отвечающих гигиеническим нормативам условий труда, исчисляется делением численности работников, испытывающих воздействие хотя бы одного вредного производственного фактора в пределах, превышающих установленные гигиенические нормативы условий труда, на общую численность работников соответствующих видов экономической деятельности (в процентах).

Удельный вес численности работников, занятых на тяжелых работах, исчисляется делением численности работников, физическая нагрузка которых за смену превышает нормы предельно допустимых нагрузок при подъеме и перемещении тяжестей вручную, на общую численность работников соответствующих видов экономической деятельности (в процентах).

Удельный вес численности работников, работающих во вредных и опасных условиях труда, исчисляется делением численности лиц, имеющих право хотя бы на один из основных видов компенсаций, предоставляемых им за работу в производствах, цехах и профессиях с тяжелыми и вредными условиями труда, на общую численность работников соответствующих видов экономической деятельности (в процентах). При этом каждый работник может иметь право на один или несколько видов компенсаций: оплату труда в повышенном размере, а также доплаты за работу во вредных и тяжелых условиях и интенсивность труда, дополнительный ежегодный оплачиваемый отпуск, сокращенный рабочий день с сохранением заработной платы, бесплатное лечебно-профилактическое питание, бесплатное получение молока или других равноценных пищевых продуктов, досрочное назначение трудовой пенсии по старости.

К численности пострадавших при несчастных случаях на производстве с утратой трудоспособности на один рабочий день и более и со смертельным исходом относятся лица, подлежащие учету на основании акта по форме Н-1.

ТРУД

ЗАНЯТОСТЬ И БЕЗРАБОТИЦА

Численность экономически активного населения, занятых и безработных (тысяч человек)

	2010	2011	2012	2013	2014
Численность экономически активного населения ¹ - всего	743,3	750,8	745,6	746,8	744,6
мужчины	385,8	394,8	389,8	392,2	382,8
женщины	357,5	356,0	355,8	354,6	361,8
в том числе:					
занятые в экономике ¹ - всего	677,4	701,1	698,0	704,6	700,7
мужчины	349,2	367,2	361,3	368,9	358,5
женщины	328,2	333,9	336,7	335,7	342,2
безработные ¹ - всего	65,9	49,7	47,6	42,2	43,9
мужчины	36,6	27,6	28,5	23,3	24,3
женщины	29,3	22,1	19,1	18,9	19,6
Численность безработных, зарегистрированных в органах государственной службы занятости (на конец года) - всего	25,0	19,4	14,8	12,4	8,9
мужчины	11,5	8,8	6,8	6,0	4,2
женщины	13,5	10,6	8,0	6,4	4,7
Из них безработные, которым назначено пособие по безработице - всего	19,1	15,3	11,7	9,7	6,6
мужчины	8,8	7,0	5,4	4,7	...
женщины	10,3	8,3	6,3	5,0	...

¹ По материалам выборочных обследований населения по проблемам занятости.

Уровень экономической активности населения, уровень занятости и уровень безработицы (в процентах)

	Уровень экономической активности	Уровень занятости	Уровень безработицы	Уровень зарегистрированной безработицы
Всего				
2010	68,5	62,4	8,9	3,4
2011	69,8	65,2	6,6	2,6
2012	69,9	65,4	6,4	2,0
2013	70,0	66,0	5,7	1,7

ТРУД

	Уровень экономической активности	Уровень занятости	Уровень безработицы	Уровень зарегистрированной безработицы
2014	70,5	66,3	5,9	1,2
Мужчины				
2010	74,0	66,9	9,5	3,0
2011	76,1	70,7	7,0	2,2
2012	75,6	70,1	7,3	1,7
2013	76,1	71,6	5,9	1,5
2014	74,8	70,1	6,3	1,1
Женщины				
2010	63,4	58,2	8,2	3,8
2011	63,9	60,0	6,2	3,0
2012	64,5	61,0	5,4	2,2
2013	64,3	60,8	5,3	1,8
2014	66,4	62,8	5,4	1,3

Среднегодовая численность занятых в экономике по формам собственности

	2010	2011	2012	2013	2014
Тысяч человек					
Всего в экономике	729,4	733,1	728,9	730,2	724,3
в том числе по формам собственности:					
государственная, муниципальная	287,6	279,4	265,0	259,2	248,0
частная	351,5	379,8	392,5	405,4	413,6
собственность общественных и религиозных организаций (объединений)	3,4	3,4	3,6	3,5	3,6
смешанная российская	59,7	43,5	40,9	38,0	39,7
иностранная, совместная российская и иностранная	27,2	27,0	26,9	24,1	19,4
В процентах к итогу					
Всего в экономике	100	100	100	100	100
в том числе по формам собственности:					
государственная, муниципальная	39,4	38,1	36,4	35,5	34,2

ТРУД

	2010	2011	2012	2013	2014
частная	48,2	51,8	53,8	55,5	57,1
собственность общественных и религиозных организаций (объединений)	0,5	0,5	0,5	0,5	0,5
смешанная российская	8,2	5,9	5,6	5,2	5,5
иностранная, совместная российская и иностранная	3,7	3,7	3,7	3,3	2,7

Среднегодовая численность занятых в экономике по видам экономической деятельности (тысяч человек)

	2010	2011	2012	2013	2014
Всего в экономике	729,4	733,1	728,9	730,2	724,3
в том числе по видам экономической деятельности:					
сельское хозяйство, охота и лесное хозяйство	38,6	38,3	40,3	38,5	34,3
рыболовство, рыбоводство	6,5	6,4	6,5	6,2	5,5
добыча полезных ископаемых	11,7	12,1	12,4	12,2	12,5
обрабатывающие производства	78,6	84,2	80,2	78,2	74,7
производство и распределение электроэнергии, газа и воды	25,6	26,9	26,7	26,5	26,2
строительство	64,7	66,7	69,1	68,5	65,8
оптовая и розничная торговля; ремонт автотранспортных средств, мотоциклов, бытовых изделий и предметов личного пользования	140,8	139,8	137,3	138,5	138,3
гостиницы и рестораны	11,7	12,9	13,0	12,8	14,1
транспорт и связь	70,2	71,8	74,1	74,9	77,4
финансовая деятельность	10,8	11,7	13,1	13,7	13,4
операции с недвижимым имуществом, аренда и предоставление услуг	70,8	64,8	62,2	64,1	66,2
государственное управление и обеспечение военной безопасности; страхование	59,5	60,4	59,8	60,1	58,2
образование	60,1	60,8	59,4	58,0	56,5
здравоохранение и предоставление социальных услуг	48,7	48,0	47,3	50,6	49,9

ТРУД

	2010	2011	2012	2013	2014
предоставление прочих коммунальных, социальных и персональных услуг	30,2	27,4	26,6	26,8	29,4
деятельность домашних хозяйств	0,9	0,9	0,9	0,6	1,9

Распределение численности занятых в экономике по возрастным группам (в процентах к итогу)

	Занятые в экономике - всего	в том числе в возрасте, лет:					
		15-19	20-29	30-39	40-49	50-59	60-72
Всего							
2010	100	1,0	23,9	25,9	23,0	20,2	6,0
2011	100	0,8	23,7	25,6	22,5	20,3	7,1
2012	100	0,5	25,0	26,2	21,6	19,5	7,2
2013	100	0,5	25,1	26,1	22,4	19,6	6,3
2014	100	0,6	24,7	26,1	22,5	19,4	6,7
Мужчины							
2010	100	1,3	26,9	25,5	22,0	18,7	5,6
2011	100	1,1	26,7	25,8	21,0	18,5	6,9
2012	100	0,5	27,6	26,6	20,8	17,9	6,6
2013	100	0,7	28,3	26,2	20,9	18,2	5,7
2014	100	0,8	27,5	26,3	21,2	18,3	5,9
Женщины							
2010	100	0,8	20,8	26,2	24,0	21,9	6,3
2011	100	0,6	20,3	25,3	24,2	22,1	7,5
2012	100	0,5	22,2	25,9	22,6	21,1	7,7
2013	100	0,3	21,6	25,9	24,0	21,3	6,9
2014	100	0,4	21,7	25,8	23,9	20,7	7,5

ТРУД

Средний возраст занятых в экономике (лет)

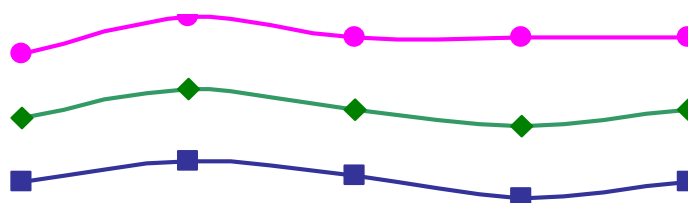

	2010	2011	2012	2013	2014
◆ Всего	40.0	40.4	40.1	39.9	40.1
■ Мужчины	39.1	39.4	39.2	38.9	39.1
● Женщины	40.9	41.4	41.1	41.1	41.1

Распределение численности занятых в экономике по уровню образования (в процентах к итогу)

	Занятые в экономике - всего	в том числе имеют образование					
		высшее профессиональное ¹	среднее профессиональное	начальное профессиональное	среднее (полное) общее	основное общее	не имеют основного образования
Всего							
2010	100	32,0	25,2	19,7	18,1	4,6	0,4
2011	100	32,2	26,3	18,6	17,1	5,2	0,6
2012	100	30,8	25,3	20,4	17,9	5,0	0,6
2013	100	33,2	25,8	18,2	18,1	4,5	0,2
2014	100	36,4	25,3	18,0	16,5	3,7	0,1
Мужчины							
2010	100	27,9	22,6	22,9	20,5	5,5	0,6
2011	100	27,7	23,4	21,7	20,1	6,2	0,9
2012	100	25,5	23,0	23,8	21,2	5,6	0,9
2013	100	27,3	23,5	22,3	21,3	5,3	0,3
2014	100	29,9	24,0	22,4	19,2	4,3	0,2
Женщины							
2010	100	36,4	28,0	16,2	15,6	3,6	0,2

ТРУД

	Занятые в экономике - всего	в том числе имеют образование					
		высшее профессиональное ¹	среднее профессиональное	начальное профессиональное	среднее (полное) общее	основное общее	не имеют основного общего образования
2011	100	37,1	29,5	15,3	13,7	4,1	0,3
2012	100	36,4	27,7	16,8	14,4	4,4	0,3
2013	100	39,7	28,4	13,6	14,6	3,6	0,1
2014	100	43,2	26,7	13,3	13,7	3,1	0,0

¹ Включая послевузовское образование.

Численность иностранных граждан, имевших действующее разрешение на работу (на конец года, человек)

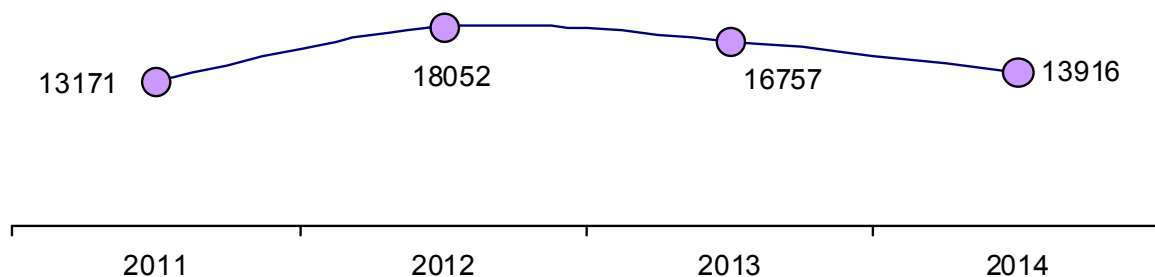

Распределение иностранных граждан, имевших действующее разрешение на работу, по полу и возрастным группам в 2014 году (на конец года, человек)

	Всего	Мужчины	Женщины
Всего	13916	12031	1885
в том числе в возрасте, лет:			
18-29	3794	3230	564
30-39	3524	2984	540
40-49	4601	4005	596
50-54	1409	1281	128

ТРУД

	Всего	Мужчины	Женщины
55-59	469	432	37
60 лет и более	119	99	20

Численность иностранных граждан, получивших патент на осуществление трудовой деятельности у физических лиц (человек)

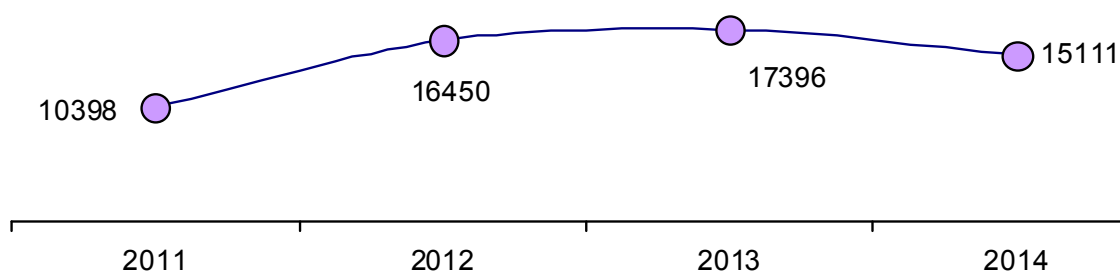

Распределение численности безработных по возрастным группам (в процентах к итогу)

	Безработные - всего	в том числе в возрасте, лет					
		15-19	20-29	30-39	40-49	50-59	60-72
Всего							
2010	100	8,5	33,8	21,3	20,3	13,8	2,3
2011	100	7,1	38,6	23,7	17,3	11,3	2,0
2012	100	5,9	38,4	21,7	15,4	16,1	2,5
2013	100	4,5	39,9	21,7	14,0	15,5	4,4
2014	100	2,7	36,0	23,3	18,1	16,7	3,2
Мужчины							
2010	100	8,4	36,0	22,5	18,0	12,7	2,4
2011	100	7,9	39,8	21,3	16,0	12,4	2,6
2012	100	8,0	39,3	20,9	14,8	15,0	2,0
2013	100	5,0	39,1	20,4	13,3	15,9	6,3
2014	100	3,9	36,4	22,0	18,9	15,5	3,3
Женщины							
2010	100	8,7	31,0	19,8	23,1	15,2	2,2
2011	100	6,2	37,2	26,8	18,9	9,8	1,1
2012	100	2,7	36,9	22,9	16,5	17,8	3,2
2013	100	3,8	40,9	23,3	14,9	14,9	2,2
2014	100	1,3	35,5	25,0	16,9	18,2	3,1

ТРУД

Средний возраст безработных (лет)

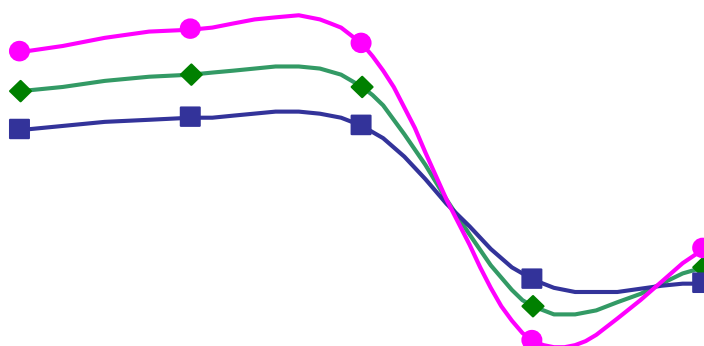

	2010	2011	2012	2013	2014
◆ Всего	40.0	40.4	40.1	35.1	36.0
■ Мужчины	39.1	39.4	39.2	35.7	35.6
● Женщины	40.9	41.4	41.1	34.3	36.4

Распределение численности безработных по уровню образования (в процентах к итогу)

	Безработные - всего	в том числе имеют образование					
		высшее профессиональное ¹	среднее профессиональное	начальное профессиональное	среднее (полное) общее	основное общее	не имеют основного общего образования
Всего							
2010	100	9,2	22,5	23,3	27,1	16,9	1,0
2011	100	12,8	22,0	18,4	25,2	18,5	3,1
2012	100	8,6	18,9	23,5	33,2	14,1	1,7
2013	100	11,8	21,1	27,6	22,1	16,6	0,8
2014	100	12,1	22,8	24,2	27,8	12,1	1,0
Мужчины							
2010	100	8,7	15,5	25,1	31,3	18,4	1,0
2011	100	7,9	17,8	18,2	28,4	23,4	4,3
2012	100	8,1	12,6	25,3	34,0	18,2	1,8
2013	100	9,6	16,2	32,6	21,7	18,9	1,0
2014	100	9,0	18,0	27,0	28,7	15,9	1,4

ТРУД

	Безработные - всего	в том числе имеют образование					
		высшее профессиональное ¹	среднее профессиональное	начальное профессиональное	среднее (полное) общее	основное общее	не имеют основного общего образования
Женщины							
2010	100	9,8	31,3	21,0	21,8	15,0	1,1
2011	100	18,9	27,2	18,6	21,5	12,3	1,5
2012	100	9,4	28,3	20,9	31,9	7,9	1,6
2013	100	14,5	27,2	21,4	22,7	13,8	0,4
2014	100	16,0	28,7	20,8	26,5	7,5	0,5

¹ Включая послевузовское образование.

Распределение численности безработных по обстоятельствам незанятости (в процентах к итогу)

	Безработные - всего	в том числе			
		ранее имели работу	из них оставили прежнее место работы в связи		ранее не имели работу
			с высвобождением по причине сокращения штатов, ликвидации организации, собственного дела	с увольнением по собственному желанию	
Всего					
2010	100	82,7	22,5	28,3	17,3
2011	100	78,5	14,0	34,8	21,5
2012	100	80,6	13,7	32,3	19,4
2013	100	78,9	13,3	34,6	21,1
2014	100	81,1	13,8	29,8	18,9
Мужчины					
2010	100	79,9	21,5	28,2	20,1
2011	100	77,5	13,1	34,5	22,5

ТРУД

	Безработные - всего	в том числе				ранее не имели работу
		ранее имели работу	из них оставили прежнее место работы в связи			
			с высвобождением по причине сокращения штатов, ликвидации организации, собственного дела	с увольнением по собственному желанию		
2012	100	79,8	13,6	32,9	20,2	
2013	100	82,2	11,5	37,0	17,8	
2014	100	79,3	11,0	33,8	20,7	
Женщины						
2010	100	86,2	23,7	28,5	13,8	
2011	100	79,7	15,1	35,1	20,3	
2012	100	81,7	13,8	31,4	18,3	
2013	100	74,8	15,5	31,5	25,2	
2014	100	83,4	17,4	24,8	16,6	

Численность незанятого населения, состоявшего на учете в государственных учреждениях службы занятости (на конец года)

	2010	2011	2012	2013	2014
Численность не занятых трудовой деятельностью граждан, ищущих работу, состоящих на учете в государственных учреждениях службы занятости – всего, человек	26971	20563	16013	14678	10339
Из них признаны безработными:					
человек	25039	19422	14780	12411	8917
в процентах	92,8	94,5	92,3	84,6	86,2
Из числа безработных назначено пособие по безработице:					
человек	19134	15304	11708	9707	6567
в процентах	76,4	78,8	79,2	78,2	73,6

ТРУД

	2010	2011	2012	2013	2014
Заявленная организациями потребность в работниках, человек	15114	15317	18677	19317	18334
Численность незанятого населения в расчете на сто заявленных вакансий, человек	178,5	134,2	85,7	76,0	56,4
Уровень зарегистрированной безработицы, процентов	3,4	2,6	2,0	1,7	1,2

Трудоустройство населения государственными учреждениями службы занятости

	Обратилось по вопросу трудоустройства, человек	Трудоустроены	
		человек	в процентах от числа обратившихся
Численность граждан, ищущих работу			
2010	75753	39280	51,9
2011	54760	27492	50,2
2012	46653	25019	53,6
2013	46463	25107	54,0
2014	40618	22822	56,2
в том числе:			
занятые трудовой деятельностью			
2010	12857	11930	92,8
2011	5581	5192	93,0
2012	5876	5569	94,8
2013	6727	5887	87,5
2014	6216	5421	87,2
учащиеся, желающие работать в свободное от учебы время			
2010	12500	11781	94,2
2011	5495	5086	92,6
2012	5759	5406	93,9
2013	6027	5485	91,0
2014
незанятые трудовой деятельностью			
2010	62896	27350	43,5

ТРУД

	Обратилось по вопросу трудоустройства, человек	Трудоустроены		
		человек	в процентах от числа обратившихся	
пенсионеры	2011	49179	22300	45,3
	2012	40777	19450	47,7
	2013	39736	19220	48,4
	2014	34402	17401	50,6
	2010	3187	626	19,6
	2011	2340	626	26,8
	2012	2386	581	24,4
	2013	2872	1475	51,4
2014	2707	1196	44,2	

ПРИЕМ И ВЫБЫТИЕ РАБОТНИКОВ, ИСПОЛЬЗОВАНИЕ РАБОЧЕГО ВРЕМЕНИ

Прием и выбытие работников по видам экономической деятельности в 2014 году¹ (в течение года)

	Человек	В процентах от среднесписочной численности
	Принято на работу	
Всего	117841	31,2
Сельское хозяйство, охота и лесное хозяйство	5656	56,5
Рыболовство, рыбоводство	2490	131,2
Добыча полезных ископаемых	5860	56,7
Обрабатывающие производства	12040	28,5
Производство и распределение электроэнергии, газа и воды	4991	23,2
Строительство	12756	71,6
Оптовая и розничная торговля; ремонт автотранспортных средств, мотоциклов, бытовых изделий и предметов личного пользования	10108	57,7
Гостиницы и рестораны	1954	53,6

ТРУД

	Человек	В процентах от среднеспи- сочной чис- ленности
Транспорт и связь	12016	24,5
Финансовая деятельность	4068	32,1
Операции с недвижимым имуществом, аренда и предоставление услуг	7306	28,1
Государственное управление и обеспечение во- енной безопасности; социальное страхование	9827	17,4
Образование	14615	28,4
Здравоохранение и предоставление социаль- ных услуг	10594	23,7
Предоставление прочих коммунальных, соци- альных и персональных услуг	3560	29,4
	Выбыло работников	
Всего	123188	32,6
Сельское хозяйство, охота и лесное хозяйство	6354	63,5
Рыболовство, рыбоводство	2895	152,5
Добыча полезных ископаемых	6712	65,0
Обрабатывающие производства	13784	32,6
Производство и распределение электроэнер- гии, газа и воды	5083	23,6
Строительство	14132	79,4
Оптовая и розничная торговля; ремонт авто- транспортных средств, мотоциклов, бытовых изделий и предметов личного пользования	10328	59,0
Гостиницы и рестораны	3255	89,3
Транспорт и связь	11505	23,4
Финансовая деятельность	4080	32,2
Операции с недвижимым имуществом, аренда и предоставление услуг	8194	31,5
Государственное управление и обеспечение во- енной безопасности; социальное страхование	8618	15,3
Образование	13990	27,2
Здравоохранение и предоставление социаль- ных услуг	10727	24,0
Предоставление прочих коммунальных, соци- альных и персональных услуг	3531	29,1

¹ Без субъектов малого предпринимательства.

ТРУД

Численность работников списочного состава, работавших неполное рабочее время по инициативе работодателя, по видам экономической деятельности в 2014 году (в среднем за год, человек)

	2014
Всего по обследованным видам деятельности	974
Сельское хозяйство, охота и лесное хозяйство	28
Рыболовство, рыбоводство	
Добыча полезных ископаемых	8
Обрабатывающие производства	428
Производство и распределение электроэнергии, газа и воды	6
Строительство	13
Оптовая и розничная торговля; ремонт автотранспортных средств, мотоциклов, бытовых изделий и предметов личного пользования	15
Гостиницы и рестораны	1
Транспорт и связь	397
Финансовая деятельность	1
Операции с недвижимым имуществом, аренда и предоставление услуг	23
Государственное управление и обеспечение военной безопасности; социальное страхование	12
Образование	22
Здравоохранение и предоставление социальных услуг	18
Предоставление прочих коммунальных, социальных и персональных услуг	2

Численность работников списочного состава, работавших неполное рабочее время по соглашению между работником и работодателем, по видам экономической деятельности в 2014 году (в среднем за год, человек)

	2014
Всего по обследованным видам деятельности	6614
Сельское хозяйство, охота и лесное хозяйство	33
Рыболовство, рыбоводство	22
Добыча полезных ископаемых	7

ТРУД

	2014
Обрабатывающие производства	481
Производство и распределение электроэнергии, газа и воды	502
Строительство	28
Оптовая и розничная торговля; ремонт автотранспортных средств, мотоциклов, бытовых изделий и предметов личного пользования	640
Гостиницы и рестораны	2
Транспорт и связь	1495
Финансовая деятельность	40
Операции с недвижимым имуществом, аренда и предоставление услуг	504
Государственное управление и обеспечение военной безопасности; социальное страхование	111
Образование	1707
Здравоохранение и предоставление социальных услуг	788
Предоставление прочих коммунальных, социальных и персональных услуг	254

Численность работников списочного состава, находившихся в простое по вине работодателя и по причинам, не зависящим от работодателя и работника, по видам экономической деятельности в 2014 году
(в среднем за год, человек)

	2014
Всего по обследованным видам деятельности	3225
Сельское хозяйство, охота и лесное хозяйство	1
Рыболовство, рыбоводство	3
Добыча полезных ископаемых	17
Обрабатывающие производства	2743
Производство и распределение электроэнергии, газа и воды	26
Строительство	12
Оптовая и розничная торговля; ремонт автотранспортных средств, мотоциклов, бытовых изделий и предметов личного пользования	2
Гостиницы и рестораны	28
Транспорт и связь	319
Финансовая деятельность	14

ТРУД

	2014
Операции с недвижимым имуществом, аренда и предоставление услуг	19
Государственное управление и обеспечение военной безопасности; социальное страхование	1
Образование	13
Здравоохранение и предоставление социальных услуг	20
Предоставление прочих коммунальных, социальных и персональных услуг	7

Численность работников списочного состава, которым были предоставлены отпуска без сохранения заработной платы по заявлению работника, по видам экономической деятельности в 2014 году
(в среднем за год, человек)

	2014
Всего по обследованным видам деятельности	21555
Сельское хозяйство, охота и лесное хозяйство	782
Рыболовство, рыбоводство	193
Добыча полезных ископаемых	888
Обрабатывающие производства	4360
Производство и распределение электроэнергии, газа и воды	1242
Строительство	1989
Оптовая и розничная торговля; ремонт автотранспортных средств, мотоциклов, бытовых изделий и предметов личного пользования	911
Гостиницы и рестораны	116
Транспорт и связь	5171
Финансовая деятельность	441
Операции с недвижимым имуществом, аренда и предоставление услуг	1235
Государственное управление и обеспечение военной безопасности; социальное страхование	725
Образование	1269
Здравоохранение и предоставление социальных услуг	1794
Предоставление прочих коммунальных, социальных и персональных услуг	439

ТРУД

УСЛОВИЯ ТРУДА, ПРОИЗВОДСТВЕННЫЙ ТРАВМАТИЗМ

**Удельный вес численности работников,
занятых во вредных и опасных условиях труда**
(на начало года, в процентах от общей численности работников)

	2011	2012	2013	2014	2015
Работали в условиях, не отвечающих гигиеническим нормативам условий труда - всего	39,6	42,4	43,0	41,8	46,7
из них работали в условиях повышенного(ной):					
уровня шума, ультра- и инфразвуков	22,6	23,8	25,3	23,7	25,9
уровня вибрации	7,9	8,7	9,4	8,8	9,2
Заняты на тяжелых работах	14,5	14,8	15,6	14,2	16,6
Заняты на работах, связанных с напряженностью трудового процесса	12,7	11,1	11,0	9,9	9,7

Удельный вес численности работников, занятых во вредных условиях труда, по видам воздействующих производственных факторов
(на начало 2015 года, в процентах от общей численности работников соответствующего вида экономической деятельности)

	Всего работали в условиях, не отвечающих гигиеническим нормативам условий труда	Работали под воздействием повышенного(ной):			
		уровня шума, ультра- и инфразвуков	уровня вибрации	аэрозолей преимущественно фиброгенного действия	химического фактора
Добыча полезных ископаемых	64,4	46,1	15,9	20,8	8,8
Обрабатывающие производства	50,9	27,1	6,8	14,0	13,7
Производство и распределение электроэнергии, газа и воды	47,1	24,7	6,3	11,5	7,2
Строительство	41,6	23,3	10,5	7,0	9,3
Транспорт и связь	42,0	22,8	10,6	1,9	4,1

ТРУД

**Удельный вес численности мужчин и женщин,
занятых во вредных и опасных условиях труда**
(на начало 2015 года, в процентах от общей численности работников
соответствующего пола и вида экономической деятельности)

	Работали в условиях, не отвечающих гигиеническим нормативам условий труда	Заняты на тяжелых работах	Заняты на работах, связанных с напряженностью трудового процесса
	Мужчины		
Добыча полезных ископаемых	69,7	39,7	25,2
Обрабатывающие производства	61,8	18,1	4,9
Производство и распределение электроэнергии, газа и воды	57,1	19,1	6,9
Строительство	46,0	21,8	6,1
Транспорт и связь	58,6	21,9	24,0
	Женщины		
Добыча полезных ископаемых	40,0	14,8	6,3
Обрабатывающие производства	33,7	5,8	1,9
Производство и распределение электроэнергии, газа и воды	24,4	3,6	1,9
Строительство	19,0	6,0	1,5
Транспорт и связь	13,3	4,0	2,3

ТРУД

Удельный вес численности работников, имеющих право на компенсации за работу во вредных и опасных условиях труда (на начало 2015 года, в процентах от общей численности работников соответствующего вида экономической деятельности)

	Добыча полезных ископаемых	Обрабатывающие производства	Производство и распределение электроэнергии, газа и воды	Строительство	Транспорт и связь
Работники, которые за работу во вредных и опасных условиях труда имели право:					
на дополнительные отпуска	57,5	34,3	45,9	31,0	32,3
на сокращенный рабочий день	14,0	6,8	10,7	8,6	2,0
на бесплатное лечебно-профилактическое питание	-	0,8	-	0,1	0,0
на бесплатное получение молока или других равноценных пищевых продуктов	35,6	29,3	26,9	17,6	6,9
на оплату труда в повышенном размере	31,9	37,7	45,2	26,6	36,4
на досрочное назначение трудовой	58,7	15,9	15,2	14,3	18,6

ТРУД

	Добыча полез- ных ис- копае- мых	Обрабаты- вающие про- изводства	Производ- ство и рас- пределение электро- энергии, га- за и воды	Строи- тельство	Транс- порт и связь
пенсии по старости по Спискам №1 и №2					

Травматизм на производстве (человек)

	2010	2011	2012	2013	2014
Численность пострадавших при несчастных случаях на производстве с утратой трудоспособности на один рабочий день и более и со смертельным исходом:					
всего	721	626	392	336	343
на 1000 работающих	3,1	2,7	1,8	1,7	1,8
Численность пострадавших при несчастных случаях на производстве со смертельным исходом:					
всего	22	30	18	21	12
на 1000 работающих	0,094	0,129	0,081	0,104	0,062

Численность пострадавших на производстве по видам экономической деятельности

ТРУД

	Сельское хозяйство, охота и лесное хозяйство	Добыча полезных ископаемых	Обрабатывающие производства	Производство и распределение электроэнергии, газа и воды	Строительство	Транспорт и связь
--	--	----------------------------	-----------------------------	--	---------------	-------------------

Человек

Всего пострадавших на производстве						
2010	123	78	122	36	85	126
2011	131	74	102	23	83	109
2012	66	55	84	25	53	78
2013	45	35	64	15	62	86
2014	50	42	75	22	64	68
в том числе со смертельным исходом:						
2010	6	2	-	4	5	3
2011	6	2	3	5	7	5
2012	3	5	2	1	4	1
2013	3	3	4	-	5	4
2014	2	-	5	2	2	1

На 1000 работающих

Всего пострадавших на производстве						
2010	8,1	7,3	2,6	1,6	3,2	2,5
2011	9,0	6,6	2,2	1,0	3,3	2,2
2012	4,7	4,9	1,8	1,1	2,6	1,6
2013	3,4	3,2	1,4	0,7	2,4	1,7
2014	4,3	3,9	1,7	0,8	2,3	1,4
в том числе со смертельным исходом:						
2010	0,393	0,186	-	0,180	0,188	0,060
2011	0,411	0,177	0,065	0,224	0,276	0,099
2012	0,215	0,445	0,043	0,045	0,195	0,021
2013	0,230	0,274	0,090	-	0,191	0,077

ТРУД

	Сельское хозяйство, охота и лесное хозяйство	Добыча полезных ископаемых	Обрабатывающие производства	Производство и распределение электроэнергии, газа и воды	Строительство	Транспорт и связь
2014	0,171	-	0,114	0,075	0,073	0,020

Профессиональные заболевания (отравления)
(человек)

	2010	2011	2012	2013	2014
Численность больных с впервые установленным профессиональным заболеванием (отравлением):					
всего	37	39	41	49	55
на 10 000 работающих	1,6	1,7	1,8	2,4	2,8

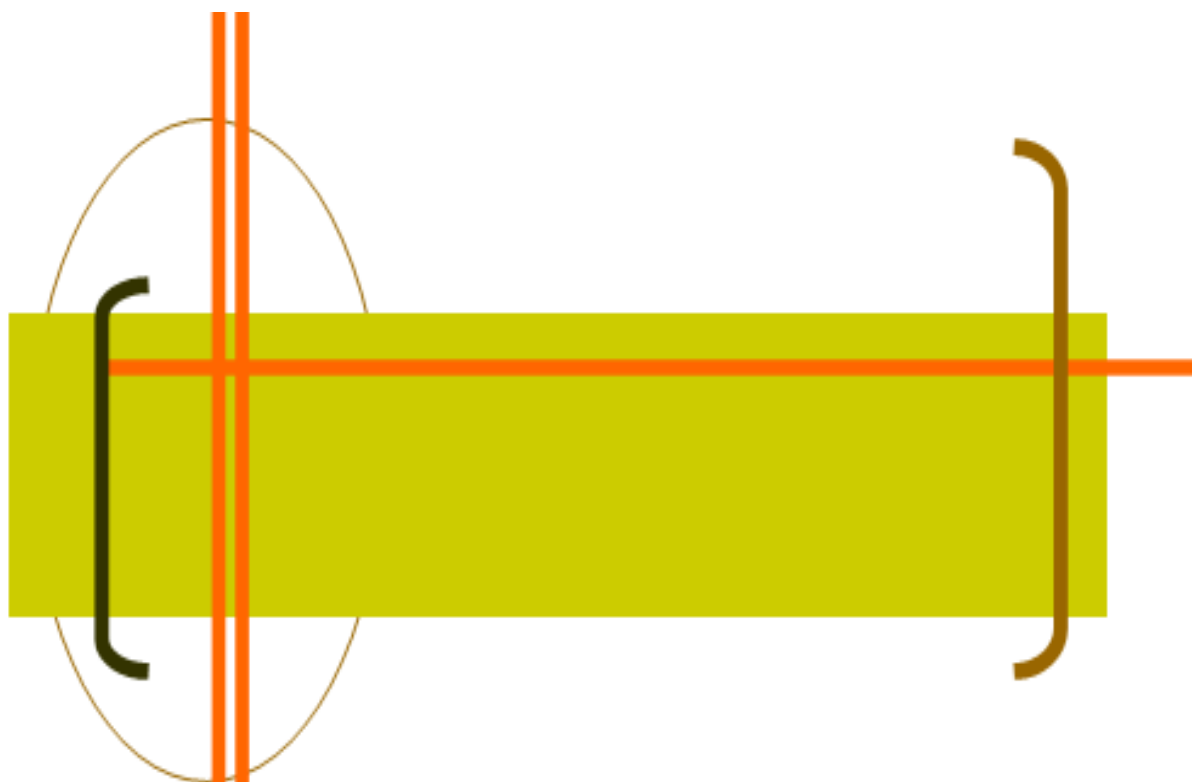

**УРОВЕНЬ
ЖИЗНИ
НАСЕЛЕНИЯ**



Раздел содержит информацию об объеме, составе, направлениях использования денежных доходов населения, о социально-экономической дифференциации, структуре потребительских расходов, основных показателях социального обеспечения, жилищном фонде и жилищных условиях населения.

Среднедушевые денежные доходы населения (в месяц) исчисляются делением годового объема денежных доходов на 12 и на среднегодовую численность населения.

Реальные располагаемые денежные доходы – относительный показатель, исчисленный путем деления индекса номинального размера (т.е. фактически сложившегося в отчетном периоде) располагаемых денежных доходов населения на индекс потребительских цен за соответствующий период. Денежные доходы за вычетом обязательных платежей и взносов представляют собой располагаемые денежные доходы населения.

Денежные доходы населения включают доходы лиц, занятых предпринимательской деятельностью, выплаченную заработную плату наемных работников (начисленную заработную плату, скорректированную на изменение просроченной задолженности), социальные выплаты (пенсии, пособия, стипендии, страховые возмещения и прочие выплаты), доходы от собственности в виде процентов по вкладам, ценным бумагам, дивидендов и другие доходы.

Реальные денежные доходы – относительный показатель, исчисленный путем деления индекса номинального размера (т. е. фактически сложившегося в отчетном периоде) денежных доходов населения на индекс потребительских цен за соответствующий временной период.

Среднемесячная номинальная начисленная заработная плата исчисляется делением фонда начисленной заработной платы работников на среднесписочную численность работников и на количество месяцев в периоде. В фонд заработной платы включаются начисленные работникам суммы оплаты труда в денежной и неденежной формах за отработанное и неотработанное время, компенсационные выплаты, связанные с режимом работы и условиями труда, доплаты и надбавки, премии, единовременные поощрительные выплаты, а также оплата питания и проживания, имеющая системный характер. Пособия, получаемые работниками из государственных внебюджетных фондов, не включаются в фонд заработной платы и среднемесячную заработную плату.

Реальная начисленная заработная плата характеризует покупательную способность заработной платы в отчетном периоде в связи с изменением цен на потребительские товары и услуги по сравнению с базисным периодом. Для этого рассчитывается индекс реальной начисленной заработной платы путем деления индекса номинальной начисленной заработной платы на индекс потребительских цен за один и тот же временной период.

Средний размер назначенных пенсий определяется делением общей суммы назначенных пенсий на численность пенсионеров, состоящих на учете в системе Пенсионного фонда Российской Федерации.

Реальный размер назначенных пенсий – относительный показатель, исчисленный путем деления индекса номинального размера (т.е. фактически сложившегося в отчетном периоде) пенсий на индекс потребительских цен за соответствующий временной период.

К **пенсионерам** относятся лица, реализовавшие право на получение пенсии в соответствии с законодательством Российской Федерации и межгосударственными соглашениями, постоянно проживающие в Российской Федерации.

Данные о минимальных социальных гарантиях приводятся на основании нормативных правовых актов, действовавших на указанную в таблице дату.

Величина прожиточного минимума в соответствии с Федеральным законом от 24 октября 1997 г. № 134-ФЗ «О прожиточном минимуме в Российской Федерации» представляет собой стоимостную оценку потребительской корзины, а также обязательные платежи и сборы. Потребительская корзина включает минимальные наборы продуктов питания, непродовольственных товаров и услуг, необходимых для сохранения здоровья человека и обеспечения его жизнедеятельности и устанавливается федеральным законом - в целом по Российской Федерации, законодательными (представительными) органами субъектов Российской Федерации – в субъектах Российской Федерации.

Стоимостная оценка потребительской корзины производится на основании данных Росстата об уровне потребительских цен на продукты питания, непродовольственные товары и услуги.

Величина прожиточного минимума определяется ежеквартально и устанавливается Правительством Российской Федерации – в целом по Российской Федерации, в порядке, установленном законами субъектов Российской Федерации, – в субъектах Российской Федерации.

Численность населения с денежными доходами ниже величины прожиточного минимума определяется на основе данных о распределении населения по величине среднедушевых денежных доходов и является результатом их соизмерения с величиной прожиточного минимума.

Численность малоимущего населения/домашних хозяйств определяется на основе данных выборочного обследования бюджетов домашних хозяйств путем соизмерения доходов каждого обследованного домашнего хозяйства с величиной прожиточного минимума. При этом величина прожиточного минимума для домашнего хозяйства в целом определяется исходя из его состава как сумма соответствующих показателей, установленных в конкретном субъекте Российской Федерации для различных социально-демографических групп населения.

В расчетах численности малоимущего населения (малоимущих домашних хозяйств) данные по отдельно взятому домашнему хозяйству рассматриваются только за кварталный период обследования (а не в среднем за год), что в условиях неравномерности поступления доходов приводит к смещению в годовых оценках численности малоимущего населения, получаемых по итогам выборочного обследования бюджетов домашних хозяйств.

Малоимущее население/ домашние хозяйства с уровнем располагаемых ресурсов два и более раза величины прожиточного минимума рассматриваются как **крайне бедное население/домашнее хозяйство**.

Коэффициент фондов (коэффициент дифференциации доходов) - характеризует степень социального расслоения и определяется как соотноше-

ние между средними уровнями денежных доходов 10% населения с самыми высокими доходами и 10% населения с самыми низкими доходами.

Коэффициент Джини (индекс концентрации доходов) характеризует степень отклонения линии фактического распределения общего объема денежных доходов населения от линии их равномерного распределения. Величина коэффициента может варьироваться от 0 до 1, при этом чем выше значение показателя, тем более неравномерно распределены доходы в обществе.

Денежные расходы и сбережения населения включают расходы на покупку товаров и оплату услуг, обязательные платежи и разнообразные взносы (налоги и сборы, платежи по страхованию, взносы в общественные и кооперативные организации, проценты за кредиты и др.), приобретение недвижимости, прирост финансовых активов.

Прирост финансовых активов состоит из прироста (уменьшения) вкладов на счетах граждан, денег на руках у населения, расходов на приобретение ценных бумаг, иностранной валюты, покупку населением скота и птицы, изменения средств на счетах индивидуальных предпринимателей, за минусом изменения задолженности по кредитам.

Распределение населения по величине среднедушевых денежных доходов характеризует дифференциацию населения по уровню материального достатка и представляет собой показатели численности (или долей) постоянного населения, сгруппированные в заданных интервалах по уровню среднедушевых денежных доходов.

Распределение общего объема денежных доходов по различным группам населения выражается через долю общего объема денежных доходов, которая приходится на каждую из 20-процентных групп населения, ранжированного по мере возрастания среднедушевых денежных доходов.

Дефицит денежного дохода определяется как сумма денежных средств, необходимая для доведения доходов населения с денежными доходами ниже прожиточного минимума до величины прожиточного минимума.

Выборочное обследование бюджетов домашних хозяйств является методом государственного статистического наблюдения за уровнем жизни населения.

Область изучения и распространения данных бюджетного обследования определяется целями: получения данных о распределении населения по уровню материального благосостояния; получения весовых показателей для расчета индекса потребительских цен, обеспечения данных для составления счетов сектора домашних хозяйств в системе национальных счетов.

Обследование бюджетов домашних хозяйств проводится ежеквартально во всех субъектах Российской Федерации по выборочному методу и охватывает 47,8 тыс. домашних хозяйств. Итоги обследования разрабатываются ежеквартально и за год в целом.

Программа обследования основывается на ведении в домохозяйстве записей о текущих расходах и опросе (интервьюировании) членов домохозяйства по окончании учетного периода обследования.

Для формирования выборочной совокупности домашних хозяйств, начиная с 1997 г., применяется двухступенчатая случайная выборка, построенная

по территориальному принципу. Конечной единицей отбора является домашнее хозяйство (за исключением коллективных и институциональных), представляющее собой совокупность лиц, проживающих в одном жилом помещении или в его части, как связанных, так и не связанных отношениями родства, совместно обеспечивающих себя пищей и всем необходимым для жизни, т.е. полностью или частично объединяющих и расходующих свои средства. Домашнее хозяйство может состоять из одного человека, проживающего самостоятельно.

Единицами обследования выступают домашние хозяйства и их отдельные члены. Выборка обеспечивает получение репрезентативных данных обследования на федеральном и региональном уровнях (субъектов Российской Федерации).

Расходы на конечное потребление домашних хозяйств состоят из потребительских расходов, а также оценки в денежном эквиваленте стоимости натуральных поступлений продуктов питания, непродовольственных товаров и услуг. В расходы на конечное потребление не включается стоимость товаров, если они были приобретены не для собственного потребления.

Потребительские расходы домашних хозяйств являются частью денежных расходов, направленных на приобретение потребительских товаров и услуг. В их составе не учитываются расходы на покупку произведений искусства, антиквариата и ювелирных изделий, приобретенных в качестве капиталовложений, оплату материалов и работ по строительству и капитальному ремонту жилых или подсобных помещений, являющиеся инвестициями.

Сбор и обработка статистической информации, характеризующей уровень и структуру потребительских расходов населения при проведении бюджетного обследования, производятся с использованием Классификатора индивидуального потребления домашних хозяйств по целям (КИПЦ-ДХ). Классификатор разработан Росстатом на основе Международной статистической классификации индивидуального потребления по целям – Classification Of Individual Consumption By Purpose (COICOP), которая является одной из функциональных классификаций СНС и служит средством стандартного группирования затрат домашних хозяйств на личное потребление.

Жилищный фонд Хабаровского края - совокупность всех жилых помещений, находящихся на территории края.

Жилым помещением признается изолированное помещение, которое является недвижимым имуществом и пригодно для постоянного проживания граждан (отвечает установленным санитарным и техническим правилам и нормам, иным требованиям законодательства).

В составе жилищного фонда не учитываются дачи, летние садовые домики, спортивные и туристские базы, мотели, кемпинги, санатории, дома отдыха, пансионаты, дома для приезжих, гостиницы, казармы, кельи, железнодорожные вагончики и другие строения.

Учет ведется по основным видам собственности:

частный жилищный фонд - совокупность жилых помещений, находящихся в собственности граждан и в собственности юридических лиц;

государственный жилищный фонд - совокупность жилых помещений, принадлежащих на праве собственности Российской Федерации (жилищный

фонд Российской Федерации), и жилых помещений, принадлежащих на праве собственности субъектам Российской Федерации (жилищный фонд субъектов Российской Федерации);

муниципальный жилищный фонд - совокупность жилых помещений, принадлежащих на праве собственности муниципальным образованиям.

Общая площадь жилого помещения состоит из суммы площади всех частей такого помещения, включая площадь помещений вспомогательного использования, предназначенных для удовлетворения гражданами бытовых и иных нужд, связанных с их проживанием в жилом помещении, за исключением балконов, лоджий, веранд и террас.

К жилым помещениям относятся: жилой дом, часть жилого дома; квартира, часть квартиры; комната.

Жилым домом признается индивидуально-определенное здание, которое состоит из комнат, а также помещений вспомогательного использования, предназначенных для удовлетворения гражданами бытовых и иных нужд, связанных с их проживанием в таком здании.

Квартирой признается структурно обособленное помещение в многоквартирном доме, обеспечивающее возможность прямого доступа к помещениям общего пользования в таком доме и состоящее из одной или нескольких комнат, а также помещений вспомогательного использования, предназначенных для удовлетворения гражданами бытовых и иных нужд, связанных с их проживанием в таком обособленном помещении.

Комнатой признается часть жилого дома или квартиры, предназначенная для использования в качестве места непосредственного проживания граждан в жилом доме или квартире.

Благоустройство населенных пунктов. В число населенных пунктов, имеющих централизованное водоснабжение и водоотведение (канализацию), включаются те города, поселки городского типа и сельские населенные пункты, в которых водопроводы и отдельные водопроводные сети отпускают воду населению и бюджетофинансируемым организациям, а канализационные сети осуществляют централизованный отвод сточных вод из жилых домов и бюджетофинансируемых организаций.

УРОВЕНЬ ЖИЗНИ НАСЕЛЕНИЯ

ИНДИКАТОРЫ УРОВНЯ ЖИЗНИ НАСЕЛЕНИЯ

Основные социально-экономические индикаторы уровня жизни населения

	2010	2011	2012	2013	2014
Среднедушевые денежные доходы населения (в месяц), руб.	22478,9	23766,2	25688,8 ¹	29382,4 ¹	31997,3
Реальные располагаемые денежные доходы, в процентах к предыдущему году	104,8	96,4	100,7 ²	107,5 ¹	100,7
Среднемесячная номинальная начисленная заработная плата работающих в экономике, руб.	22656,5	26155,7	31076,1	34132,3	36781,0
Реальная начисленная заработная плата, в процентах к предыдущему году	103,2	106,4	113,1	103,3	100,5
Средний размер назначенных пенсий (на 1 января года следующего за отчетным), руб.	8816,5	9604,7	10649,8	11696,9	12732,7
Реальный размер назначенных пенсий, в процентах к предыдущему году	111,5	103,0	104,9	103,4	94,5
Величина прожиточного минимума (в среднем на душу населения) ³					
руб. в месяц	8581,0	9040,0	9259,0	9939,0	11137
в процентах к предыдущему году	108,5	105,3	102,4	107,3	112,1
Численность населения с денежными доходами ниже величины прожиточного минимума					
тыс. человек	214,8	212,7	192,0	167,8	174,3
в процентах от общей численности населения	15,9	15,8	14,3	12,5	13,0

¹ Расчет на основе данных об объемах номинальных денежных доходов, пересчитанных в соответствии с официальной статистической методологией по расчету объема платных услуг, введенной в действие с января 2014 г.

² Сопоставление на основе показателей, рассчитанных без учета объема услуг по новой методологии.

³ Рассчитывается на основании Законов Хабаровского края от 19.03.2003 г. №104 "О прожиточном минимуме в Хабаровском крае", от 07.05.2013 г. №282 "О потребительской корзине и порядке установления величины прожиточного минимума в Хабаровском крае" и ежеквартально утверждается постановлениями Губернатора Хабаровского края. Оценка на основе данных, установленных постановлениями Губернатора Хабаровского края за I – IV кварталы.

УРОВЕНЬ ЖИЗНИ НАСЕЛЕНИЯ

ДОХОДЫ НАСЕЛЕНИЯ

Среднемесячная номинальная начисленная заработная плата работников организаций по видам экономической деятельности (рублей)

	2010	2011	2012	2013	2014
Вся экономика	22657	26156	31076	34132	36781
Сельское хозяйство, охота и лесное хозяйство	15763	17738	27043	22406	29162
Рыболовство, рыбоводство	19608	23996	32161	29435	36777
Добыча полезных ископаемых	36139	42979	48662	53503	59106
Обрабатывающие производства	20084	21721	25650	28949	33154
из них:					
производство пищевых продуктов	18279	17043	22638	20753	23388
текстильное и швейное производство	10706	13596	13154	16325	18435
обработка древесины и производство изделий из дерева	14305	16120	17470	26469	27960
целлюлозно-бумажное производство; издательская и полиграфическая деятельность	23096	17221	19466	19674	25687
производство нефтепродуктов	34094	41953	51177	51152	60593
химическое производство	18927	22873	23985	26123	29915
производство резиновых и пластмассовых изделий	8109	13781	18307	13425	20290
производство прочих неметаллических минеральных продуктов	22536	25713	27390	32191	31759
металлургическое производство и производство готовых металлических изделий	18337	19208	22701	24804	28963
производство машин и оборудования	14821	16335	19215	22536	26065
производство электрооборудования, электронного и оптического оборудования	15373	11550	14254	21104	21669
производство транспортных средств и оборудования	24202	28720	33083	37729	44034
Производство и распределение электроэнергии, газа и воды	29055	31857	33847	37824	40795
Строительство	21500	27213	27759	28752	33693

УРОВЕНЬ ЖИЗНИ НАСЕЛЕНИЯ

	2010	2011	2012	2013	2014
Оптовая и розничная торговля; ремонт автотранспортных средств, мотоциклов, бытовых изделий и предметов личного пользования	13047	16963	23169	22935	23953
Гостиницы и рестораны	13269	15041	15607	21079	19006
Транспорт и связь	30377	32907	36418	42356	44824
в том числе:					
деятельность сухопутного транспорта	33327	37906	42353	46523	48642
деятельность водного транспорта	23983	25821	30156	31387	34599
деятельность воздушного транспорта	24501	29998	33621	40647	48249
вспомогательная и дополнительная транспортная деятельность	26651	25576	27948	39215	41640
связь	28482	30754	33449	37130	39522
Финансовая деятельность	42453	48424	53409	56557	61576
Операции с недвижимым имуществом, аренда и предоставление услуг	21589	28549	34230	34132	34913
из них:					
научные исследования и разработки	27474	28760	31872	41793	45992
Государственное управление и обеспечение военной безопасности; социальное страхование	31007	34429	43978	48652	51585
Образование	16605	18826	23083	28691	30443
Здравоохранение и предоставление социальных услуг	18555	21619	25565	29320	32341
Предоставление прочих коммунальных, социальных и персональных услуг	17311	18542	22385	26603	28294

УРОВЕНЬ ЖИЗНИ НАСЕЛЕНИЯ

ПЕНСИОННОЕ И СОЦИАЛЬНОЕ ОБЕСПЕЧЕНИЕ

Основные показатели пенсионного обеспечения

	2010	2011	2012	2013	2014
Численность пенсионеров, состоящих на учете в Отделении Пенсионного фонда России по Хабаровскому краю (на 1 января года следующего за отчетным):					
всего, тыс. человек	381,8	383,3	384,5	385,7	386,4
в процентах к предыдущему году	101,6	100,4	100,3	100,3	100,2
Численность пенсионеров, приходящаяся на 1000 человек населения	284,3	285,5	286,5	287,9	288,7
Численность занятых в экономике, приходящаяся на одного пенсионера, человек	1,93	1,92	1,89	1,89	1,89
Средний размер назначенных пенсий (на 1 января года следующего за отчетным), руб.	8816,5	9604,7	10649,8	11696,9	12732,7
Величина прожиточного минимума пенсионера (на конец года) ¹ , руб.	7018,0	7283,0	7630,0	8169,0	9223,0
Соотношение среднего размера назначенных пенсий, процентов					
с величиной прожиточного минимума пенсионера	127,1	131,8	142,8	146,4	142,3
со средним размером начисленной заработной платы	38,9	36,7	34,3	34,2	34,6
Реальный размер назначенных пенсий, в процентах к предыдущему году	111,5	103,0	104,9	103,4	94,5
Поступление страховых взносов организаций в Отделение Пенсионного фонда России по Хабаровскому краю:					
всего, млн. руб.	26474,1	40726,3	42493,7	54736,8	50354,3

УРОВЕНЬ ЖИЗНИ НАСЕЛЕНИЯ

	2010	2011	2012	2013	2014
в процентах к предыдущему году (с корректировкой на индекс потребительских цен)	150,8	141,8	99,3	121,1	85,8
Расходование средств Отделения Пенсионного фонда России по Хабаровскому краю на финансирование выплат населению пенсий и пособий: всего, млн. руб.	43348,5	48076,2	53298,2	69725,6	62630,3
в процентах к предыдущему году (с корректировкой на индекс потребительских цен)	130,2	102,2	105,5	123,0	83,8

¹ 2010-2012 гг. - оценка на основе данных, рассчитанных на основании закона Хабаровского края от 19 марта 2003 г. № 104 «О потребительской корзине и порядке установления величины прожиточного минимума в Хабаровском крае», за 2013-2014 гг. - на основании закона Хабаровского края от 07 мая 2013 г. № 282 «О потребительской корзине и порядке установления величины прожиточного минимума в Хабаровском крае».

Численность пенсионеров и средний размер назначенных пенсий по категориям пенсионеров

(по данным Отделения Пенсионного фонда России по Хабаровскому краю, на 1 января года следующего за отчетным)

	2010	2011	2012	2013	2014
Численность пенсионеров, состоящих на учете в Отделении Пенсионного фонда России по Хабаровскому краю, человек	381759	383314	384464	385709	386414
в том числе получающие пенсии:					
по старости	326412	328818	331180	332938	334179
по инвалидности	15196	14393	13448	12858	12181
по случаю потери кормильца (на каждого нетрудоспособного члена семьи)	11015	9882	9227	8917	8733
пострадавшие в результате радиационных и техногенных катастроф и члены их семей	89	95	91	88	95

УРОВЕНЬ ЖИЗНИ НАСЕЛЕНИЯ

	2010	2011	2012	2013	2014
федеральные государственные гражданские служащие	551	642	728	792	774
социальные	28242	29242	29554	29896	30230
Из общей численности пенсионеров – работающие пенсионеры, человек	156776	161961	167015	171806	174512
из них получающие пенсии:					
по старости	151916	157191	162502	167421	170176
по инвалидности	4208	4082	3814	3677	3472
по случаю потери кормильца (на каждого нетрудоспособного члена семьи)	1	1	1	1	1
пострадавшие в результате радиационных и техногенных катастроф и члены их семей	44	49	46	39	41
федеральные государственные гражданские служащие	154	177	185	208	179
социальные	448	455	461	454	631
Средний размер назначенных пенсий, руб.					
все пенсионеры	8816,5	9604,7	10649,8	11696,9	12732,7
из них получающие пенсии:					
по старости	9382,4	10203,9	11279,3	12380,1	13416,8
по инвалидности	5864,7	6326,8	6929,2	7591,6	8193,6
по случаю потери кормильца (на каждого нетрудоспособного члена семьи)	4946,2	5568,6	6289,6	7058,4	7689,4
пострадавшие в результате радиационных и техногенных катастроф и члены их семей	8605,8	9276,5	10675,5	10871,1	12390,7
федеральные государственные гражданские служащие	11682,8	12269,9	13624,5	15623,4	17291,6
социальные	5331,6	5796,2	6585,1	7149,3	8350,3

УРОВЕНЬ ЖИЗНИ НАСЕЛЕНИЯ

Основные социальные гарантии, установленные законодательством Российской Федерации¹ (на 1 января, рублей)

	2011	2012	2013	2014	2015
Оплата труда (в месяц)					
Минимальный размер оплаты труда	4330,0	4611,0	5205,0	5554,0	5965
Пособия					
Единовременное пособие женщинам, вставшим на учет в медицинские учреждения в ранние сроки беременности (до 12 недель)	438,9	465,2	490,8	515,3	543,7
Родовой сертификат	11000,0	11000,0	11000,0	11000,0	11000
Единовременное пособие беременной жене военнослужащего, проходящего военную службу по призыву	18533,1	19645,1	20725,6	21761,9	22958,8
Единовременное пособие при рождении ребенка	11703,1	12405,3	13087,6	13742,0	14497,8
Ежемесячное пособие на период отпуска по уходу за ребенком до достижения им возраста полутора лет					
по уходу за первым ребенком	2194,3	2326,0	2453,9	2576,6	2718,3
по уходу за вторым и последующими детьми	4388,7	4651,9	4907,9	5153,2	5436,7
Ежемесячное пособие на ребенка военнослужащего, проходящего военную службу по призыву	7942,8	8419,3	8885,4	9326,5	9839,5
Государственный сертификат на материнский (семейный) капитал ²	365698,4	387640,3	408960,5	429408,5	453026,0
Социальное пособие на погребение	4260,0	4516,0	4764,0	5002,0	5277,3

¹ Без районных коэффициентов.

² Право на получение сертификата имеют женщины, родившие (усыновившие) второго ребенка, женщины, родившие (усыновившие) третьего ребенка или последующих детей, начиная с 1 января 2007 г.

УРОВЕНЬ ЖИЗНИ НАСЕЛЕНИЯ

СОЦИАЛЬНО-ЭКОНОМИЧЕСКАЯ ДИФФЕРЕНЦИАЦИЯ НАСЕЛЕНИЯ ПО ДОХОДАМ

(Оценка на основе материалов выборочного обследования бюджетов домашних хозяйств и макроэкономического показателя среднедушевых денежных доходов населения)

Распределение населения по величине среднедушевых денежных доходов (в процентах)

	2013	2014
Все население	100	100
в том числе со среднедушевыми денежными доходами, руб. в месяц:		
до 7000,0	5,1	3,8
7000,1-10000,0	7,6	6,3
10000,1-14000,0	12,4	11,0
14000,1-19000,0	15,2	14,3
19000,1-27000,0	19,3	19,3
27000,1-45000,0	23,4	25,1
45000,1-60000,0	8,2	9,4
свыше 60000,0	8,8	10,8

Распределение общего объема денежных доходов населения

	2013	2014
Денежные доходы - всего, процентов	100	100
в том числе по 20-процентным группам населения:		
первая (с наименьшими доходами)	5,8	5,9
вторая	10,6	10,7
третья	15,6	15,6
четвертая	22,8	22,8
пятая (с наибольшими доходами)	45,2	45,0
Коэффициент фондов (коэффициент дифференциации доходов), в размах	13,2	13,0
Коэффициент Джини (индекс концентрации доходов)	0,390	0,387

УРОВЕНЬ ЖИЗНИ НАСЕЛЕНИЯ

Величина прожиточного минимума¹
(в среднем на душу населения, рублей в месяц)

	Все население	из него по основным социально-демографическим группам населения			Соотношение среднедушевых денежных доходов населения с величиной прожиточного минимума, процентов
		трудоспособное	пенсионеры	дети	
2010	8581	9186	6939	8050	262
I квартал	8515	9129	6878	7946	219
II квартал	8581	9186	6946	8045	261
III квартал	8550	9151	6915	8030	255
IV квартал	8676	9278	7018	8180	352
2011	9040	9701	7281	8523	263
I квартал	9033	9692	7275	8524	201
II квартал	9098	9760	7326	8591	250
III квартал	8988	9649	7238	8460	262
IV квартал	9039	9701	7283	8518	296
2012	9259	9940	7452	8722	277
I квартал	9039	9701	7283	8518	220
II квартал	9132	9810	7338	8591	263
III квартал	9382	10071	7555	8838	268
IV квартал	9482	10177	7630	8940	354
2013	9939	10536	7985	10176	296
I квартал	9629	10203	7740	9864	240
II квартал	9956	10560	8012	10152	279
III квартал	9989	10593	8017	10221	274
IV квартал	10182	10786	8169	10465	351
2014	11137	11809	8937	11630	288
I квартал	10811	11460	8683	11287	220
II квартал	11185	11857	8974	11696	277
III квартал	11056	11722	8867	11557	297
IV квартал	11495	12196	9223	11978	352

¹ За I-IV кварталы приведены данные о величине прожиточного минимума, установленной постановлениями Губернатора Хабаровского края»; за год - оценка на основе указанных данных.

УРОВЕНЬ ЖИЗНИ НАСЕЛЕНИЯ

Численность населения с денежными доходами ниже величины прожиточного минимума и дефицит денежного дохода

	2013	2014
Численность населения с доходами ниже величины прожиточного минимума:		
тыс. человек	167,8	174,3
в процентах от общей численности населения	12,5	13,0
Дефицит денежного дохода:		
млн. руб.	494,8	572,0
в процентах от общего объема денежных доходов населения	1,2	1,3

Распределение малоимущих домашних хозяйств по основным категориям (по материалам выборочного обследования бюджетов домашних хозяйств, в процентах от общего числа малоимущих домашних хозяйств)

	2010	2011	2012	2013	2014
По месту проживания	100	100	100	100	100
Проживающие в городах	63,4	55,3	49,5	58,3	59,4
Проживающие в сельских поселениях	36,6	44,7	50,5	41,7	40,6
По составу					
Домохозяйства, состоящие:					
из 1-2 человек	29,1	23,1	15,5	13,8	20,0
из 3 и более человек	70,9	76,9	84,5	86,2	80,0
По наличию детей					
Домашние хозяйства без детей	45,6	32,6	23,0	17,1	28,2
Домашние хозяйства, имеющие детей в возрасте до 16 лет	54,4	67,4	77,0	82,9	71,8

УРОВЕНЬ ЖИЗНИ НАСЕЛЕНИЯ

РАСХОДЫ, СБЕРЕЖЕНИЯ И ИМУЩЕСТВО НАСЕЛЕНИЯ

Структура использования денежных доходов

	2010	2011	2012 ¹	2013 ¹	2014
	Млн. рублей				
Денежные расходы и сбережения - всего	363095,2	382924,7	413778,3	472820,4	514173,4
из них:					
покупка товаров и оплата услуг	236204,8	270765,3	300449,8	341411,8	383449,7
обязательные платежи и разнообразные взносы ²	37934,8	43114,8	53746,1	60022,9	68414,1
приобретение недвижимости	7844,3	8857,7	5406,5	5624,5	8343,0
прирост финансовых активов	80859,8	59863,5	54175,9	65761,2	53966,6
из него прирост, уменьшение (-) денег на руках у населения	15480,0	5225,9	5621,5	313,6	6672,5
	В процентах к итогу				
Денежные расходы и сбережения - всего	100	100	100	100	100
из них:					
покупка товаров и оплата услуг	65,0	70,7	72,7	72,2	74,6
обязательные платежи и разнообразные взносы ²	10,4	11,3	13,0	12,7	13,3
приобретение недвижимости	2,2	2,3	1,3	1,2	1,6
прирост финансовых активов	22,3	15,7	13,0	13,9	10,5
из него прирост, уменьшение (-) денег на руках у населения	4,3	1,4	1,4	0,1	1,3

¹ Расчет на основе данных об объемах номинальных денежных доходов, пересчитанных в соответствии с официальной статистической методологией по расчету объема платных услуг, введенной в действие с января 2014 г.

² Включая деньги, отосланные по переводам.

УРОВЕНЬ ЖИЗНИ НАСЕЛЕНИЯ

Структура потребительских расходов домашних хозяйств (по материалам выборочного обследования бюджетов домашних хозяйств, в процентах к итогу)

	2010	2011	2012	2013	2014
Потребительские расходы - всего	100	100	100	100	100
в том числе по целям потребления:					
продукты питания и безалкогольные напитки	25,2	23,6	24,9	24,9	24,3
из них:					
хлебобулочные изделия и крупы	4,5	4,1	4,2	4,2	3,8
мясо	6,8	6,2	6,5	6,3	6,5
рыба, морепродукты	1,5	1,3	1,8	1,6	1,4
молочные изделия, сыр и яйца	3,6	3,5	3,6	3,9	3,7
масла и жиры	0,8	0,8	0,8	0,8	0,7
фрукты	1,8	1,9	2,1	2,0	2,1
овощи	1,9	1,8	1,8	1,9	2,1
сахар, джем, мед, шоколад и конфеты	2,1	1,9	2,0	2,1	2,1
другие продукты питания	0,7	0,7	1,4	1,4	0,6
безалкогольные напитки	1,5	1,4	0,7	0,7	1,3
алкогольные напитки, табачные изделия	2,8	2,5	2,5	2,9	2,8
из них:					
алкогольные напитки	1,9	1,8	1,6	1,9	1,8
табачные изделия	0,9	0,7	0,9	1,0	1,0
одежда и обувь	12,6	11,9	10,4	10,8	11,4
из них:					
одежда	9,9	9,4	7,9	8,0	8,8
обувь	2,7	2,5	2,5	2,8	2,6
жилищные услуги, вода, электроэнергия, газ и другие виды топлива	12,1	10,6	10,5	10,8	9,7
из них:					
текущее содержание и ремонт жилого помещения	1,5	1,7	1,2	1,1	2,2
водоснабжение и другие коммунальные услуги	4,2	3,9	3,8	4,2	3,1

УРОВЕНЬ ЖИЗНИ НАСЕЛЕНИЯ

	2010	2011	2012	2013	2014
электроэнергия, газ и другие виды топлива	5,3	4,4	4,2	4,6	4,4
предметы домашнего обихода, бытовая техника и уход за домом	8,3	8,5	7,6	7,3	6,4
из них:					
предметы домашнего обихода	3,3	4,8	4,4	4,1	3,4
бытовая техника	2,6	1,5	1,7	1,5	1,2
товары и услуги для ухода за домом	0,7	0,7	0,7	0,8	0,8
здравоохранение	3,9	3,8	4,1	4,2	3,7
из него:					
медикаменты, медицинское оборудование	2,4	1,9	2,1	2,0	2,0
амбулаторные услуги	1,2	1,1	1,5	1,7	1,5
услуги стационаров	0,3	0,8	0,5	0,5	0,2
транспорт	14,4	17,1	17,5	15,4	13,4
из него:					
покупка транспортных средств	6,2	8,9	8,3	6,9	4,3
эксплуатация транспортных средств	5,3	5,3	5,8	5,7	4,7
транспортные услуги	2,9	2,9	3,4	2,8	4,4
связь	3,5	3,5	3,6	3,7	3,4
организация отдыха и культурные мероприятия	7,7	9,2	8,6	8,1	10,2
образование	1,0	1,1	1,6	0,9	1,2
гостиницы, кафе и рестораны	2,3	2,5	2,6	4,6	5,4
из них общественное питание	2,2	1,7	2,4	4,3	4,6
другие товары и услуги	6,2	5,7	6,1	6,4	8,1

УРОВЕНЬ ЖИЗНИ НАСЕЛЕНИЯ

Наличие предметов длительного пользования в домашних хозяйствах
(по материалам выборочного обследования бюджетов домашних хозяйств;
на конец года; на 100 домохозяйств, штук)

	2010	2011	2012	2013	2014
Телевизоры	177	185	189	202	189
Видеомагнитофоны, видеокамеры, DVD	109	117	103	111	40
Персональные компьютеры	70	79	96	103	133
Мобильные телефоны	250	257	269	275	274
Музыкальные центры	30	30	32	28	133
Холодильники, морозильники	124	131	136	135	134
Стиральные машины	99	103	106	112	99
Электропылесосы	95	95	95	97	96
Микроволновые печи	66	73	74	78	80
Посудомоечные машины	4	6	12	9	15
Кондиционеры	15	27	30	34	46
Легковые автомобили	51	53	51	52	64

УРОВЕНЬ ЖИЗНИ НАСЕЛЕНИЯ

ЖИЛИЩНЫЕ УСЛОВИЯ НАСЕЛЕНИЯ

Основные показатели жилищных условий населения

	2010	2011	2012	2013	2014
Общая площадь жилых помещений, приходящаяся в среднем на одного жителя (на конец года) – всего, кв. м	21,8	22,1	22,3	22,4	22,8
из нее:					
в городской местности	22,2	22,4	22,6	22,8	23,1
в сельской местности	20,3	20,6	20,9	20,9	21,5
Число квартир – всего, тыс.	571,0	575,4	579,6	580,3	588,3
из них:					
однокомнатных	112,5	113,8	115,1	115,3	118,3
двухкомнатных	241,3	242,9	244,1	244,6	247,7
трехкомнатных	185,3	186,3	187,5	186,9	188,5
четырёхкомнатных и более	31,9	32,4	32,9	33,5	33,8
Средний размер одной квартиры, кв. м общей площади жилых помещений	49,7	49,9	50,0	50,3	50,4
однокомнатной	31,7	31,8	31,9	32,2	32,3
двухкомнатной	46,0	46,2	46,3	46,4	46,5
трехкомнатной	59,7	59,8	60,0	60,3	60,4
четырёхкомнатной и более	82,1	83,4	84,8	85,5	85,9
Капитально отремонтировано помещений в жилых домах за год, тыс. кв. общей площади	108,1	19,5	71,4	152,4	324,6
Приватизировано жилых помещений (с начала приватизации, по состоянию на конец года):					
всего, единиц	353249	358800	367082	379970	385432
в процентах от общего числа жилых помещений, подлежащих приватизации	70,7	72,4	73,4	74,8	76,5
Число семей (включая одиноких), получивших жилые помещения и улучшивших жилищные условия за год:					

УРОВЕНЬ ЖИЗНИ НАСЕЛЕНИЯ

	2010	2011	2012	2013	2014
единиц	1116	960	1278	1129	1426
в процентах от числа семей, состоявших на учете в качестве нуждающихся в жилых помещениях	6,9	6,2	8,7	7,6	10,2
Число семей (включая одиноких), состоявших на учете в качестве нуждающихся в жилых помещениях, (на конец года):					
единиц	15594	14654	14910	13989	14094
в процентах от общего числа семей (включая одиноких)	3,0	2,8	2,8	2,6	2,6

Жилищный фонд

(на конец года, общая площадь жилых помещений, тысяч квадратных метров)

	2010	2011	2012	2013	2014
Жилищный фонд – всего	29314,5	29611,2	29906,7	30059,8	30475,2
в том числе:					
частный	21870,3	22369,3	22949,9	23617,0	24264,1
из него в собственности граждан	21158,1	21582,6	22196,2	22896,9	23500,6
государственный	2723,2	2738,2	2696,3	2546,0	2564,5
муниципальный	4720,8	4503,5	4260,2	3810,5	3554,7
другой	0,2	0,2	0,3	86,3	91,9
Городской жилищный фонд – всего	24367,9	24482,3	24708,1	24910,6	25258,2
в том числе:					
частный	18917,3	19269,7	19752,5	20380,6	20922,6
из него в собственности граждан	18416,7	18680,2	19175,2	19792,4	20267,4
государственный	1831,8	1804,8	1767,6	1728,4	1775,7
муниципальный	3618,8	3407,8	3188,0	2793,4	2547,5
другой	-	-	-	8,2	12,4
Сельский жилищный фонд – всего	4946,6	5128,9	5198,6	5149,2	5217,0
в том числе:					

УРОВЕНЬ ЖИЗНИ НАСЕЛЕНИЯ

	2010	2011	2012	2013	2014
частный	2953,0	3099,6	3197,4	3236,4	3341,5
из него в собственности граждан	2741,4	2902,4	3021,0	3104,5	3233,2
государственный	891,4	933,4	928,7	817,6	788,8
муниципальный	1102,0	1095,7	1072,2	1017,1	1007,2
другой	0,2	0,2	0,3	78,1	79,5

Ветхий и аварийный жилищный фонд (на конец года, общая площадь жилых помещений)

	2010	2011	2012	2013	2014
Весь ветхий и аварийный жилищный фонд, тыс. кв. м	684,7	712,6	715,7	803,3	809,9
в том числе:					
ветхий	643,3	643,5	635,0	672,0	648,6
аварийный	41,4	69,1	80,7	131,3	161,3
Удельный вес ветхого и аварийного жилищного фонда в общей площади всего жилищного фонда, процентов	2,3	2,4	2,4	2,7	2,7

Благоустройство жилищного фонда (на конец года, в процентах)

	Удельный вес площади, оборудованной						
	водопроводом	водоотведением (канализацией)	отоплением	ваннами (душешем)	газом (сетевым, сжиженным)	горячим водоснабжением	напольными электроплитами
Весь жилищный фонд							
2010	80,6	80,5	86,2	78,1	65,3	77,9	18,1
2011	80,9	80,8	86,5	78,3	64,8	78,1	18,6
2012	81,1	81,0	86,8	78,4	64,0	78,3	19,2
2013	81,3	81,2	86,5	78,8	63,5	77,8	20,4

УРОВЕНЬ ЖИЗНИ НАСЕЛЕНИЯ

	Удельный вес площади, оборудованной						
	водо-проводом	водо-отведением (канализацией)	отоплением	ваннами (душем)	газом (сетевым, сжиженным)	горячим водоснабжением	напольными электроплитами
2014	81,7	81,6	86,1	79,0	62,6	77,6	21,4
Городской жилищный фонд							
2010	88,7	88,6	92,4	86,6	68,8	86,9	20,5
2011	89,2	89,1	92,9	87,1	68,6	87,4	21,1
2012	89,6	89,5	93,2	87,4	68,0	87,7	21,8
2013	89,4	89,3	93,0	87,2	67,3	87,3	22,6
2014	89,7	89,7	92,9	87,3	66,3	87,4	23,5
Сельский жилищный фонд							
2010	41,0	40,7	55,6	36,5	48,4	33,9	6,4
2011	41,2	40,9	56,4	36,4	46,7	33,9	6,7
2012	40,9	40,5	56,5	35,9	45,2	33,5	7,0
2013	42,2	42,0	55,3	37,8	45,0	31,5	10,0
2014	42,8	42,5	52,9	38,4	44,7	29,8	11,1

Регистрация прав на жилые помещения на основании договора купли-продажи (за год)

	2010	2011	2012	2013	2014
Число зарегистрированных прав на жилые помещения - всего	30203	30873	32912	31479	39198
в том числе граждан	29748	30475	32559	31177	38717
Общая площадь жилых помещений, на которые зарегистрированы права - всего, тыс. кв. м	736,0	864,5	940,9	1525,7	1975,9
в том числе граждан	714,9	844,4	923,1	1508,1	1930,6

УРОВЕНЬ ЖИЗНИ НАСЕЛЕНИЯ

Предоставление гражданам субсидий на оплату жилого помещения и коммунальных услуг

	2010	2011	2012	2013	2014
Получали субсидии в отчетном году (на конец отчетного периода), тыс. семей	50,2	48,8	46,2	43,9	42,0
Удельный вес семей, пользующихся субсидиями, в общем числе семей, процентов	9,7	9,4	8,7	8,3	7,9
Сумма начисленных субсидий, млн. руб.	767,9	772,1	642,7	747,0	662,5
Среднемесячный размер субсидий на семью, руб.	1275,6	1319,8	1158,2	1416,9	1315,7

Предоставление гражданам социальной поддержки по оплате жилого помещения и коммунальных услуг

	2010	2011	2012	2013	2014
Численность граждан, пользующихся социальной поддержкой, тыс. человек	306,4	318,7	306,9	295,2	301,9
Объем средств, предусмотренных на предоставление гражданам социальной поддержки, млн. руб.	3298,1	3427,9	3406,5	3541,5	3466,4
Среднемесячный размер социальной поддержки на одного пользователя, руб.	896,9	896,3	924,9	999,7	956,8
Удельный вес граждан, пользующихся социальной поддержкой, в общей численности населения, процентов	22,8	23,7	22,9	22,0	22,6

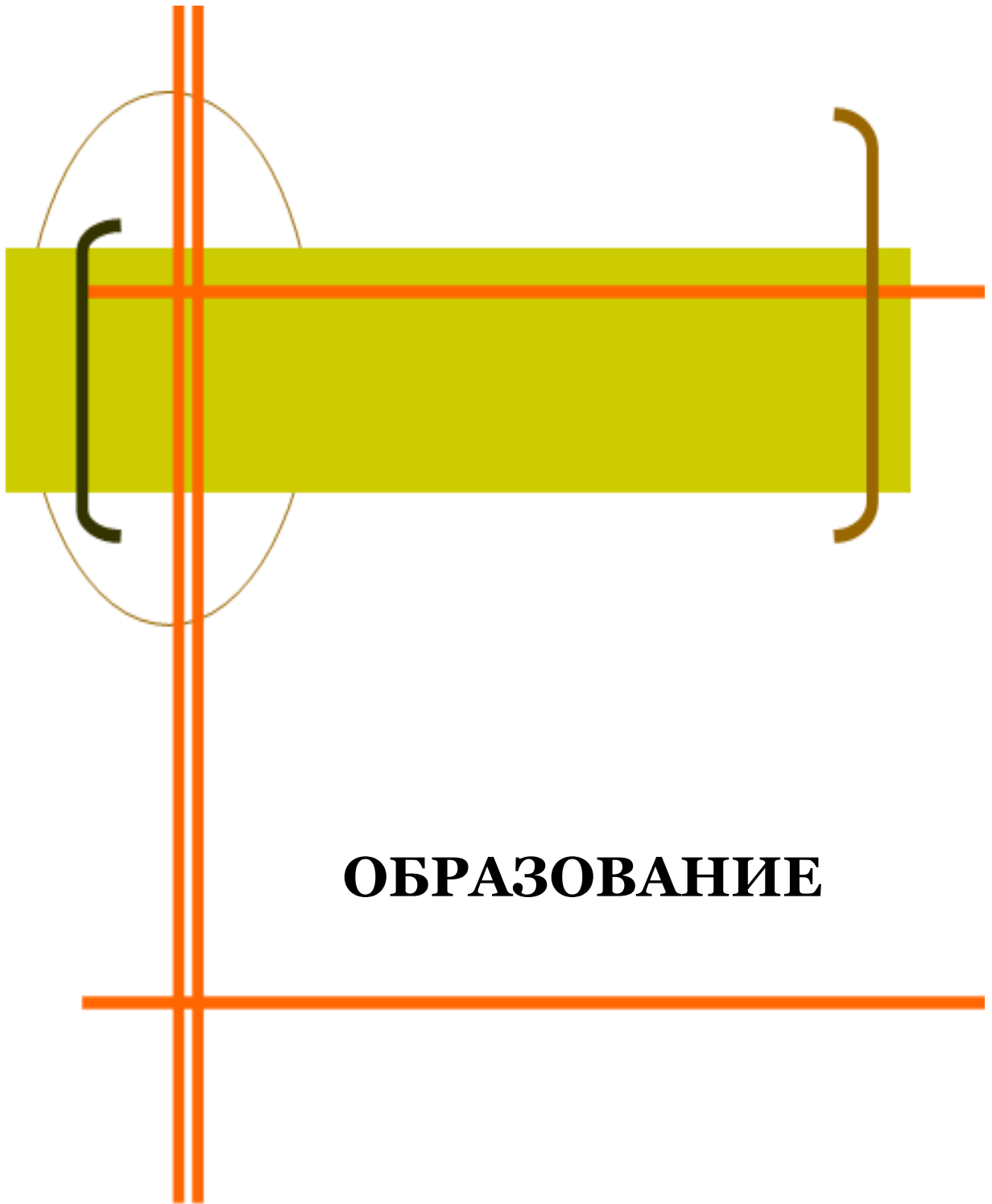

ОБРАЗОВАНИЕ

В соответствии с Федеральным Законом Российской Федерации от 29.12.2012 г. № 273-ФЗ "Об образовании в Российской Федерации" образование подразделяется на общее образование, профессиональное образование, дополнительное образование и профессиональное обучение, обеспечивающие возможность реализации права на образование в течение всей жизни (непрерывное образование).

Общее образование и профессиональное образование реализуется по уровням образования.

Уровни общего образования:

- дошкольное образование;
- начальное общее образование;
- основное общее образование;
- среднее общее образование.

Уровни профессионального образования:

- среднее профессиональное образование;
- высшее образование – бакалавриат;
- высшее образование – специалитет, магистратура;
- высшее образование – подготовка кадров высшей квалификации.

Дополнительное образование включает в себя такие подвиды, как дополнительное образование детей и взрослых и дополнительное профессиональное образование.

Согласно Федеральному Закону об образовании в Российской Федерации образовательные организации подразделяются на типы в соответствии с образовательными программами, реализация которых является основной целью их деятельности.

Дошкольная образовательная организация – образовательная организация, осуществляющая в качестве основной цели ее деятельности образовательную деятельность по образовательным программам дошкольного образования, присмотр и уход за детьми.

В дошкольных образовательных организациях организуются **группы кратковременного пребывания воспитанников** как менее затратной формы работы с дошкольниками на основе их кратковременного (неполного), но систематического пребывания в дошкольной образовательной организации. Максимальное время пребывания воспитанников в таких группах – 5 часов.

Общеобразовательная организация - образовательная организация, осуществляющая в качестве основной цели ее деятельности образовательную деятельность по образовательным программам начального, общего, основного общего и (или) среднего общего образования.

Профессиональная образовательная организация - образовательная организация, осуществляющая в качестве основной цели ее деятельности образовательную деятельность по образовательным программам среднего профессионального образования.

Образовательная организация высшего образования - образовательная организация, осуществляющая в качестве основной цели ее деятельности образовательную деятельность по образовательным программам высшего об-

разования и научную деятельность.

Профессиональное образование может быть получено при наличии соответствующих лицензий:

среднее профессиональное образование по программам подготовки квалифицированных рабочих, служащих - в профессиональных образовательных организациях и образовательных организациях высшего образования, осуществляющих образовательную деятельность по образовательным программам подготовки квалифицированных рабочих, служащих;

среднее профессиональное образование по программам подготовки специалистов среднего звена – в профессиональных образовательных организациях и образовательных организациях высшего образования, осуществляющих образовательную деятельность по образовательным программам подготовки специалистов среднего звена;

высшее – в образовательных организациях высшего образования, к которым относятся: федеральный университет, университет, академия, институт.

В общую численность студентов профессиональных образовательных организаций и образовательных организаций высшего образования не включены иностранные граждане, обучающиеся в Российской Федерации (за исключением граждан стран СНГ, Балтии и Грузии, принятых на условиях общего приема).

В числе частных образовательных организаций высшего образования учтены организации, имеющие лицензию на право ведения образовательной деятельности.

Информация о числе образовательных организаций приведена без учета обособленных структурных подразделений (филиалов), а также образовательных организаций, имеющих в своем составе структурные подразделения (группы, отделения, факультеты), реализующие соответствующие образовательные программы. Колледжи учтены в общем числе профессиональных образовательных организаций, осуществляющих подготовку специалистов среднего звена.

В соответствии с Законом Российской Федерации от 29.12.2012 г. № 273-ФЗ "Об образовании в Российской Федерации" "Документ об образовании, выдаваемый лицам, успешно прошедшим государственную итоговую аттестацию, подтверждает получение высшего образования: "высшее образование - бакалавриат (подтверждается дипломом бакалавра); высшее образование – специалитет (подтверждается дипломом специалиста); высшее образование - магистратура (подтверждается дипломом магистра)".

ОБРАЗОВАНИЕ

Основные показатели образования

	2010	2011	2012	2013	2014
Число самостоятельных дошкольных образовательных организаций, единиц	440	444	444	451	427
Численность воспитанников в дошкольных образовательных организациях (включая подразделения (группы)), тыс. человек	55,5	58,4	61,1	65,1	67,0
Число общеобразовательных организаций (без вечерних (сменных) общеобразовательных организаций), единиц	408	400	400	394	391
в том числе:					
государственных и муниципальных	403	393	395	388	385
частных	5	7	5	6	6
Численность обучающихся в общеобразовательных организациях (без вечерних (сменных) общеобразовательных организаций), тыс. человек	126,3	127,8	128,2	129,1	130,3
в том числе:					
в государственных и муниципальных	125,9	127,0	127,6	128,4	129,6
в частных	0,4	0,8	0,6	0,7	0,7
Число государственных и муниципальных вечерних (сменных) общеобразовательных организаций, единиц	20	15	13	12	11
В них обучающихся, тыс. человек	4,2	3,7	3,1	2,7	2,4
Число профессиональных образовательных организаций, осуществляющих подготовку квалифицированных рабочих, служащих, единиц	22	22	16	14	12
В них студентов, тыс. человек	10,5	9,6	8,8	8,4	8,4
Число профессиональных образовательных организаций, осуществляющих подготовку специалистов среднего звена, единиц	28	27	29	28	29

ОБРАЗОВАНИЕ

	2010	2011	2012	2013	2014
в том числе:					
государственных и муниципальных	26	25	27	28	29
частных	2	2	2	-	-
Численность студентов в профессиональных образовательных организациях, обучающихся по программам подготовки специалистов среднего звена, тыс. человек	23,7	22,9	22,4	22,4	22,5
в том числе:					
в государственных и муниципальных	23,5	22,8	22,2	22,4	22,5
на 10 000 человек населения	175	170	166	167	168
в частных	0,2	0,1	0,2	-	-
Прием на обучение в профессиональные образовательные организации по программам подготовки специалистов среднего звена, тыс. человек	7,9	7,7	7,5	7,6	8,0
в том числе:					
в государственные и муниципальные	7,9	7,7	7,4	7,6	8,0
в частные	0,0	0,0	0,1	-	-
Выпущено специалистов среднего звена из профессиональных образовательных организаций, тыс. человек	6,9	5,8	5,1	4,9	4,2
в том числе:					
из государственных и муниципальных	6,9	5,7	5,0	4,9	4,2
на 10 000 человек населения	51	43	37	37	32
из частных	0,0	0,0	0,0	-	-
Число образовательных организаций высшего образования, единиц	17	16	15	14	12
в том числе:					
государственных и муниципальных	11	11	10	10	9
частных	6	5	5	4	3

ОБРАЗОВАНИЕ

	2010	2011	2012	2013	2014
Численность студентов, обучающихся по программам бакалавриата, специалитета, магистратуры в образовательных организациях высшего образования, тыс. человек	84,5	78,7	73,1	68,7	64,1
в том числе:					
в государственных и муниципальных	80,3	75,3	69,9	65,5	57,8
на 10 000 человек населения	598	561	520	489	432
в частных	4,2	3,4	3,2	3,2	6,3
Прием на обучение по программам бакалавриата, специалитета, магистратуры в образовательные организации высшего образования, тыс. человек	18,1	15,4	16,5	17,4	13,6
в том числе:					
в государственные и муниципальные	17,5	14,9	15,9	16,8	13,1
в частные	0,6	0,5	0,6	0,6	0,5
Выпущено бакалавров, специалистов, магистров из образовательных организаций высшего образования, тыс. человек	17,8	16,8	16,5	15,3	14,9
в том числе:					
из государственных и муниципальных	16,6	15,8	15,7	14,6	14,2
на 10 000 человек населения	123	118	117	109	106
из частных	1,2	1,0	0,8	0,7	0,7

ОБРАЗОВАНИЕ

ДОШКОЛЬНОЕ ОБРАЗОВАНИЕ

Дошкольные образовательные организации (включая подразделения (группы)) (на конец года)

	2010	2011	2012	2013	2014
Число самостоятельных дошкольных образовательных организаций, единиц	440	444	444	451	427
в том числе:					
в городах и поселках городского типа	248	250	249	253	247
в сельской местности	192	194	195	198	180
Численность воспитанников в дошкольных образовательных организациях (включая подразделения (группы)), тыс. человек	55,5	58,4	61,1	65,1	67,0
в том числе:					
в городах и поселках городского типа	46,2	48,6	50,8	53,8	55,6
в сельской местности	9,3	9,8	10,3	11,3	11,4

Подразделения (группы) дошкольного образования, организованные при общеобразовательных организациях (на конец года)

	2010	2011	2012	2013	2014
Число подразделений (групп) дошкольного образования, организованных в общеобразовательных организациях	3	8	15	26	47
Численность воспитанников, посещающих подразделения (группы) дошкольного образования, организованные в общеобразовательных организациях, человек	156	382	566	739	1403

ОБРАЗОВАНИЕ

Группы кратковременного пребывания детей в дошкольных образовательных организациях (включая подразделения (группы)) (на конец года)

	2012	2013	2014
Число групп кратковременного пребывания детей	155	30	26
Численность детей, посещающих группы кратковременного пребывания детей, человек	3467	1421	875

Дома ребёнка (на конец года)

	2010	2011	2012	2013	2014
Число домов ребенка	5	5	5	3	3
В них детей, человек	349	307	293	266	219

ОБЩЕЕ ОБРАЗОВАНИЕ

Число государственных и муниципальных общеобразовательных организаций (на начало учебного года)

	2010/11	2011/12	2012/13	2013/14	2014/15
Число общеобразовательных организаций	423	410	408	400	396
в том числе:					
в городах и поселках городского типа	223	209	205	199	199
в сельской местности	200	201	203	201	197
Из общего числа организаций:					
общеобразовательные организации (без вечерних (сменных) общеобразовательных организаций)	403	393	395	388	385
в том числе:					
в городах и поселках городского типа	207	198	196	190	191
в сельской местности	196	197	199	198	194
вечерние (сменные) общеобразовательные организации	20	15	13	12	11
в том числе:					

ОБРАЗОВАНИЕ

	2010/11	2011/12	2012/13	2013/14	2014/15
в городах и поселках городского типа	16	11	9	9	8
в сельской местности	4	4	4	3	3

На начало 2014/15 учебного года в Хабаровском крае работали 11 государственных и муниципальных гимназий (8882 обучающихся) и 13 государственных и муниципальных лицеев (7863 обучающихся).

Численность обучающихся и учителей в государственных и муниципальных общеобразовательных организациях (на начало учебного года, человек)

	2010/11	2011/12	2012/13	2013/14	2014/15
Численность обучающихся в общеобразовательных организациях	130149	130807	130714	131170	131354
в том числе:					
в городах и поселках городского типа	104252	104777	105322	105970	106654
в сельской местности	25897	26030	25392	25200	24700
Из них численность обучающихся общеобразовательных организаций (без вечерних (сменных) общеобразовательных организаций)	125900	127054	127608	128444	129535
в том числе:					
в городах и поселках городского типа	100970	101954	102960	103909	105321
в сельской местности	24930	25100	24648	24535	24214
вечерних (сменных) общеобразовательных организаций, включая обучавшихся заочно	4249	3753	3106	2726	1819
в том числе:					
в городах и поселках городского типа	3282	2823	2362	2061	1333
в сельской местности	967	930	744	665	486
Численность учителей ¹	9012	8905	8876	8920	8878

¹ Без руководящих работников и внешних совместителей.

ОБРАЗОВАНИЕ

Выпуск обучающихся общеобразовательными организациями (человек)

	2010	2011	2012	2013	2014
	Государственные и муниципальные организации (без вечерних (сменных) организаций)				
Численность обучающихся, получивших аттестат об основном общем образовании	12975	11973	11023	10531	10844
Численность обучающихся, получивших аттестат о среднем (полном) общем образовании	6510	5807	7176	6164	5724
	Частные организации				
Численность обучающихся, получивших аттестат об основном общем образовании	42	68	49	32	52
Численность обучающихся, получивших аттестат о среднем (полном) общем образовании	23	105	61	64	67
	Государственные и муниципальные вечерние (сменные) организации				
Численность обучающихся, получивших аттестат об основном общем образовании, человек	354	291	284	286	267
Численность обучающихся, получивших аттестат о среднем (полном) общем образовании, человек	767	578	564	480	423

ОБРАЗОВАНИЕ

СРЕДНЕЕ ПРОФЕССИОНАЛЬНОЕ ОБРАЗОВАНИЕ ПО ПРОГРАММАМ ПОДГОТОВКИ КВАЛИФИЦИРОВАННЫХ РАБОЧИХ, СЛУЖАЩИХ

Профессиональные образовательные организации, осуществляющие подготовку квалифицированных рабочих, служащих

	2010	2011	2012	2013	2014
Число профессиональных образовательных организаций	22	22	16	14	12
Численность студентов, человек	10470	9635	8834	8383	8356
Принято на обучение, человек	6004	5684	5302	5678	5511
Выпущено квалифицированных рабочих (служащих), человек	5679	5245	4761	4756	4343

Выпуск квалифицированных рабочих и служащих по профессиям (человек)

	2010	2011	2012	2013	2014
Выпуск - всего	5679	5245	4761	4756	4343
в том числе по профессиям:					
промышленности	2181	2062	1777	1745	1416
сельского хозяйства	88	152	31	50	26
строительных, монтажных и ремонтно-строительных работ	1855	1697	1526	1231	1267
транспорта	249	281	276	615	546
связи	3	19	38	22	24
общественного питания, торговли и производства пищевой продукции	289	325	431	441	456
сферы обслуживания	67	63	41	57	47
общим для всех видов экономической деятельности	553	381	412	507	445
другим	394	265	229	88	116

ОБРАЗОВАНИЕ

Электронные средства обучения в профессиональных образовательных организациях, осуществляющих подготовку квалифицированных рабочих, служащих

	2010	2011	2012	2013	2014
Число персональных компьютеров, используемых в учебных целях, шт.	687	612	478	449	434
из них:					
в составе локальных вычислительных сетей	367	315	242	221	216
имеющие доступ к сети Интернет	85	158	153	199	189

СРЕДНЕЕ ПРОФЕССИОНАЛЬНОЕ ОБРАЗОВАНИЕ ПО ПРОГРАММАМ ПОДГОТОВКИ СПЕЦИАЛИСТОВ СРЕДНЕГО ЗВЕНА

Государственные и муниципальные образовательные организации, осуществляющие подготовку специалистов среднего звена (на начало учебного года)

	Число организаций	В них студентов – всего, человек	в том числе обучавшихся на отделениях			
			очных	очно-заочных (вечерних)	заочных	экстернат
2010/11	26	23542	15555	454	7340	193
2011/12	25	22764	15381	493	6734	156
2012/13	27	22221	15380	452	6291	98
2013/14 ¹	28	22408	15424	363	6621	-
2014/15	29	22543	15584	460	6499	-

¹ С 2013/14 учебного года в соответствии с Федеральным законом «Об образовании в Российской Федерации» от 29.12.2012 № 273-ФЗ экстернат входит в заочную форму обучения.

ОБРАЗОВАНИЕ

Численность штатных преподавателей государственных и муниципальных профессиональных образовательных организаций, осуществляющих подготовку специалистов среднего звена (на начало учебного года, человек)

	2010/11	2011/12	2012/13	2013/14	2014/15
Численность преподавателей ¹ - всего	1165	1125	1179	1196	1117
в том числе с высшим профес- сиональным образованием	1138	1099	1158	1175	1094

¹ Без руководителей.

На начало 2014/15 учебного года среди штатных преподавателей государственных и муниципальных профессиональных образовательных организаций, осуществляющих подготовку специалистов среднего звена, ученую степень доктора наук имели 3 преподавателя, кандидата наук – 29 человек; ученое звание профессора имели 3 преподавателя, доцента – 16 человек.

Прием на обучение по программам подготовки специалистов среднего звена по формам обучения (по государственным и муниципальным образовательным организациям, осуществляющим подготовку специалистов среднего звена, человек)

	2010	2011	2012	2013	2014
Принято студентов – всего	7867	7653	7361	7594	8002
в том числе на отделения:					
очные	5443	5390	5479	5231	5588
очно-заочные (вечерние)	148	156	100	150	171
заочные	2144	2006	1745	2213	2243
экстернат ¹	132	101	37	-	-

¹ С 2013/14 учебного года в соответствии с Федеральным законом «Об образовании в Российской Федерации» от 29.12.2012 № 273-ФЗ экстернат входит в заочную форму обучения.

ОБРАЗОВАНИЕ

Выпуск специалистов среднего звена государственными и муниципальными профессиональными образовательными организациями по формам обучения (человек)

	2010	2011	2012	2013	2014
Выпущено специалистов – всего в том числе обучавшихся на отделениях:	6860	5737	5018	4905	4232
очных	4409	3434	3138	3038	2790
очно-заочных (вечерних)	101	93	89	99	46
заочных	2248	2110	1740	1757	1396
экстернат	102	100	51	11	-

Электронные средства обучения в государственных и муниципальных образовательных организациях, осуществляющих подготовку специалистов среднего звена (на начало учебного года, штук)

	2010/11	2011/12	2012/13	2013/14	2014/15
Число персональных компьюте- ров, используемых в учебных це- лях	1933	2101	2759	2725	2552
из них:					
в составе локальных вычисли- тельных сетей	1695	1689	1947	2029	1889
имевшие доступ к сети Интер- нет	1332	1306	1726	1926	1828

ОБРАЗОВАНИЕ

ВЫСШЕЕ ОБРАЗОВАНИЕ

Образовательные организации высшего образования (на начало учебного года)

	Число образовательных организаций	В них студентов – всего, человек	в том числе обучавшихся на отделениях		
			очных	очно-заочных (вечерних)	заочных
Государственные и муниципальные образовательные организации высшего образования					
2010/11	11	80317	36216	890	43211
2011/12	11	75344	33824	798	40722
2012/13	10	69857	32364	636	36857
2013/14	10	65525	31180	571	33774
2014/15	9	57790	29229	487	28074
Частные образовательные организации высшего образования					
2010/11	6	4179	657	42	3480
2011/12	5	3390	405	23	2962
2012/13	5	3225	319	12	2894
2013/14	4	3150	368	-	2782
2014/15	3	6299	301	13	5985

Численность профессорско-преподавательского персонала государственных и муниципальных образовательных организаций высшего образования (на начало учебного года, человек)

	2010/11	2011/12	2012/13	2013/14	2014/15
Численность профессорско-преподавательского персонала ¹ – всего	3696	3613	3474	3347	2909
в том числе имели:					
ученую степень					
доктора наук	298	320	323	318	297
кандидата наук	1810	1788	1764	1700	1551
ученое звание					
профессора	222	234	229	220	196
доцента	1247	1322	1317	1262	1206

¹ Без учета численности ректоров, проректоров, директоров филиалов.

ОБРАЗОВАНИЕ

Прием на обучение по программам бакалавриата, специалитета, магистратуры по формам обучения (человек)

	2010	2011	2012	2013	2014
	Государственные и муниципальные образовательные организации высшего образования				
Принято студентов – всего	17532	14895	15850	16837	13149
в том числе на отделения:					
очные	7157	7048	8187	7688	7043
очно-заочные (вечерние)	298	49	79	218	174
заочные	10077	7798	7584	8931	5932
	Частные образовательные организации высшего образования				
Принято студентов – всего	577	521	634	538	471
в том числе на отделения:					
очные	46	52	76	94	39
очно-заочные (вечерние)	5	7	-	-	-
заочные	526	462	558	444	432

Выпускники с высшим образованием по уровню полученных дипломов (человек)

	2010	2011	2012	2013	2014
	Государственные и муниципальные образовательные организации высшего образования				
Выпущено специалистов – всего	16581	15816	15706	14613	14197
из них получили диплом:					
о неполном высшем профессиональном образовании ¹	54	28	40	-	-
бакалавра	923	943	923	1055	2984
специалиста с высшим профессиональным образованием	15511	14643	14428	13165	10783
магистра	93	202	315	393	430
	Частные образовательные организации высшего образования				
Выпущено специалистов – всего	1173	1038	767	711	684
из них получили диплом:					

ОБРАЗОВАНИЕ

	2010	2011	2012	2013	2014
о неполном высшем профессиональном образовании ¹	3	-	-	-	-
бакалавра	171	146	140	88	194
специалиста с высшим профессиональным образованием	997	892	626	623	490
магистра	2	-	1	-	-

¹ Диплом о неполном высшем профессиональном образовании выдавали образовательные организации в соответствии с п. 3 ст. 4 Федерального закона №232-ФЗ от 24.10.2007 г. С 2013 года понятие «неполное высшее образование» упразднено.

Электронные средства обучения в государственных и муниципальных образовательных организациях высшего образования (на начало учебного года, штук)

	2010/11	2011/12	2012/13	2013/14	2014/15
Число персональных компьютеров, используемых в учебных целях	5938	6149	7981	9446	9071
из них:					
в составе локальных вычислительных сетей	5371	5543	7315	9025	8728
имевшие доступ к сети Интернет	5009	5309	7322	9020	8648

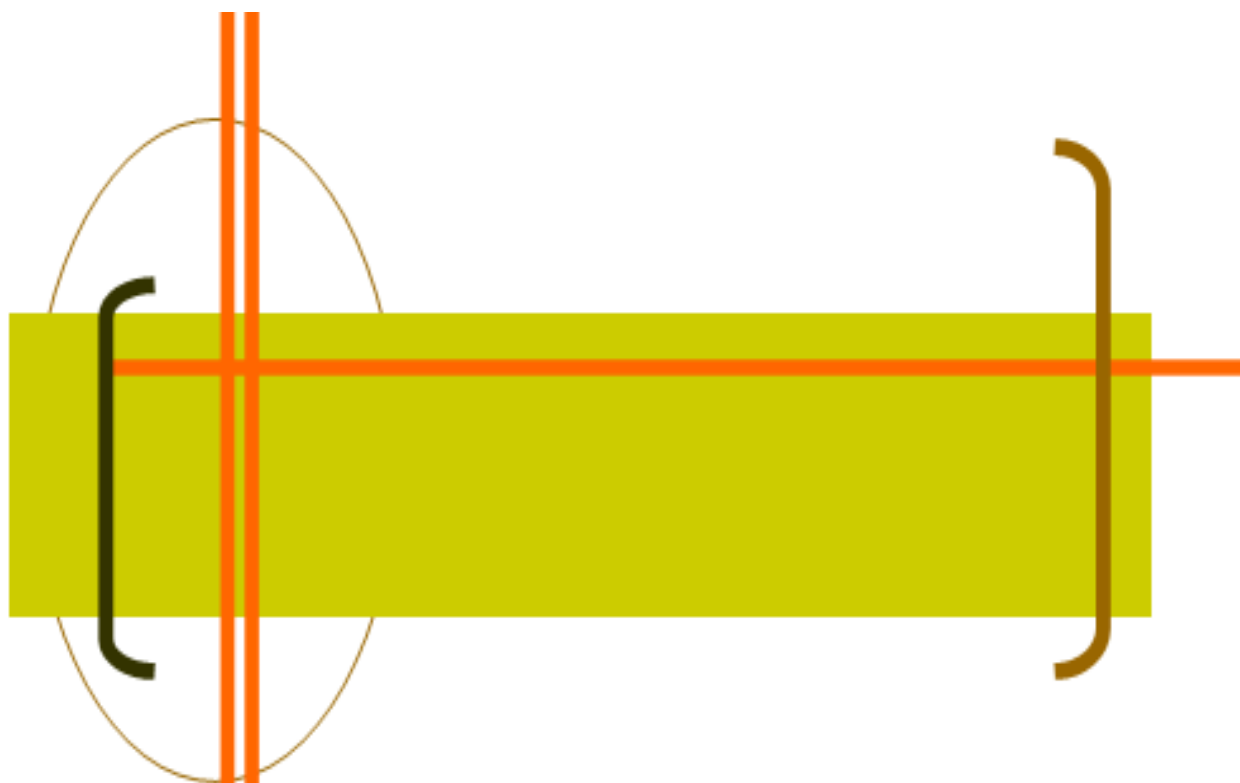

ЗДРАВООХРАНЕНИЕ



В число амбулаторно-поликлинических организаций включаются все медицинские организации, которые ведут амбулаторный прием (поликлиники, амбулатории, диспансеры, поликлинические отделения в составе больничных учреждений и др.).

В больничных организациях учету подлежат койки, оборудованные необходимым инвентарем, независимо от того, заняты они больными или нет.

В общую численность врачей включаются все врачи с высшим медицинским образованием, занятые в лечебных, санитарных организациях, учреждениях социального обеспечения, научно-исследовательских институтах, учреждениях, занятых подготовкой кадров, в аппарате органов здравоохранения и др.

В общую численность среднего медицинского персонала включаются все лица со средним медицинским образованием, занятые в лечебных, санитарных организациях, учреждениях социального обеспечения, дошкольных образовательных учреждениях, школах, домах ребенка и др.

Профилактическим осмотрам периодически подвергаются отдельные категории работников производственных предприятий с учетом условий труда, работники коммунальных, детских, лечебно-профилактических и других учреждений, а также дети и подростки.

Уровень заболеваемости определяется как отношение числа пациентов (случаев заболеваний) с впервые в жизни установленным диагнозом к среднегодовой численности населения. Для статистической разработки данных о заболеваемости населения с 1999 г. применяется Международная статистическая классификация болезней и проблем, связанных со здоровьем (X пересмотр ВОЗ 1989 г.).

Контингент пациентов включает совокупность всех пациентов данной болезнью, обратившихся в медицинское организации как в текущем, так и в предыдущие годы. Показатель исчисляется как отношение численности пациентов, состоящих на учете в организациях здравоохранения на конец года, к численности населения.

Инвалидность означает социальную недостаточность вследствие нарушения здоровья со стойким расстройством функций организма, приводящую к ограничению жизнедеятельности и необходимости социальной защиты.

Первичный выход на инвалидность - установление инвалидности впервые в отчетном году. Для статистической разработки данных о причинах инвалидности по болезням с 1999 г. применяется Международная статистическая классификация болезней и проблем, связанных со здоровьем (X пересмотр ВОЗ 1989 г.).

В общую численность инвалидов включаются лица, состоящие на учете и получающие пенсию в системе Пенсионного фонда Российской Федерации, Министерстве обороны Российской Федерации, Министерстве внутренних дел Российской Федерации, Федеральной службе безопасности Российской Федерации, с 1 января 2008 г. – также в Федеральной службе исполнения наказаний Минюста России и Федеральной службе Российской Федерации по контролю за оборотом наркотиков.

Стационарные организации социального обслуживания граждан пожилого возраста и инвалидов - медико-социальные организации, предназначенные для постоянного проживания граждан пожилого возраста и инвалидов, нуждающихся в уходе, бытовом и медицинском обслуживании.

Санатории и пансионаты с лечением – лечебно-профилактические организации, оснащенные койками и обеспечивающие больным за определенный промежуток времени реабилитационное лечение, главным образом на основе использования целебных свойств природных лечебных факторов (климата, минеральных вод, лечебных грязей и других). Все они специализированные и могут быть одно- или многопрофильные. В сборнике приведены данные о койках (местах), готовых к приему больных, в месяц максимального развертывания.

Санатории-профилактории – лечебно-профилактические организации, оснащенные койками, действующие при организациях, обеспечивающие лечебно-оздоровительные мероприятия работникам без отрыва от производства, в свободное от работы время.

Дома отдыха, базы отдыха и другие организации отдыха – организации, предназначенные для отдыха, в которых отдыхающим на определенный срок обеспечены размещение и питание или только размещение. Такие организации могут функционировать в течение круглого года (круглогодичные) или в течение сезона (сезонные).

Туристские базы – организации, предназначенные для отдыха, в которых отдыхающим на определенный срок обеспечены размещение и питание или только размещение, а также туристско-экскурсионное обслуживание.

ЗДРАВООХРАНЕНИЕ

ЛЕЧЕБНО-ПРОФИЛАКТИЧЕСКАЯ ПОМОЩЬ НАСЕЛЕНИЮ

Медицинские организации (на конец года)

	2010	2011	2012	2013	2014
Число больничных организаций	85	90	91	77	69
Число больничных коек:					
всего	13068	13769	13705	13339	11976
на 10 000 человек населения	97,3	102,6	102,1	99,6	89,5
Число амбулаторно-поликлинических организаций	177	196	219	195	176
Мощность амбулаторно-поликлинических организаций, посещений в смену:					
всего, тыс.	36,6	38,0	38,9	38,4	41,9
на 10 000 человек населения	272,8	283,1	290,1	286,7	312,7

Численность медицинских кадров (на конец года)

	2010	2011	2012	2013	2014
Численность врачей ¹					
всего, человек	8200	8525	8027	7762	7550
на 10 000 человек населения	61,1	63,5	59,8	57,9	56,4
Численность среднего медицинского персонала					
всего, человек	13933	14577	14454	14271	13779
на 10 000 человек населения	103,8	108,6	107,7	106,5	103,0

¹ С 2012 г. – без аспирантов, клинических ординаторов, интернов, в связи с изменением методологии сбора данных Минздравом России.

Численность врачей по отдельным специальностям (по данным Министерства здравоохранения Хабаровского края)

	2010	2011	2012	2013	2014
	Всего, человек				
Численность врачей ¹	7066	6956	6264	6058	5794
из них:					
терапевтического профиля	1462	1422	1394	1325	1201

ЗДРАВООХРАНЕНИЕ

	2010	2011	2012	2013	2014
хирургического профиля	682	676	625	619	567
анестезиологов, реаниматологов, токсикологов	317	319	301	304	294
акушеров-гинекологов	394	394	388	371	354
педиатров	805	808	756	730	668
офтальмологов	168	169	164	162	155
отоларингологов	107	100	102	99	85
неврологов	206	189	183	180	164
психиатров	267	260	241	222	204
фтизиатров	97	85	90	79	69
дермато-венерологов	108	96	95	81	69
врачей по лечебной физкультуре и спортивной медицине	39	36	35	36	36
стоматологов	468	468	411	413	370
На 10 000 человек населения					
Численность врачей¹	52,6	51,8	46,7	45,2	43,3
из них:					
терапевтического профиля	10,9	10,6	10,4	9,9	9,0
хирургического профиля	5,1	5,0	4,7	4,6	4,2
анестезиологов, реаниматологов, токсикологов	2,4	2,4	2,2	2,3	2,2
акушеров-гинекологов	5,6	5,6	5,5	5,3	5,1
педиатров	40,6	39,9	36,2	34,0	30,1
офтальмологов	1,3	1,3	1,2	1,2	1,2
отоларингологов	0,8	0,7	0,8	0,7	0,6
неврологов	1,5	1,4	1,4	1,3	1,2
психиатров	2,0	1,9	1,8	1,7	1,5
фтизиатров	0,7	0,6	0,7	0,6	0,5
дермато-венерологов	0,8	0,7	0,7	0,6	0,5
врачей по лечебной физкультуре и спортивной медицине	0,3	0,3	0,3	0,3	0,3
стоматологов	3,5	3,5	3,1	3,1	2,8

¹ С 2012 г. – без аспирантов, клинических ординаторов, интернов, в связи с изменением методологии сбора данных Минздравом России.

Примечание. В состав терапевтов включены физиотерапевты, эндокринологи. В состав хирургов - травматологи, ортопеды, урологи, онкологи. Численность акушеров-гинекологов рассчитана на 10 000 женщин, педиатров - на 10 000 детей в возрасте 0-14 лет.

ЗДРАВООХРАНЕНИЕ

Численность среднего медицинского персонала по отдельным специальностям (по данным Министерства здравоохранения Хабаровского края)

	2010	2011	2012	2013	2014
	Всего, человек				
Численность среднего медицинско-го персонала	11636	11509	11206	10998	10625
из них:					
фельдшеры ¹	1195	1226	808	757	656
акушерки	487	486	457	461	443
медицинские сестры	7949	7867	7763	7569	7407
лаборанты, медицинские лабора- торные техники	847	858	847	785	699
рентгенолаборанты	293	295	304	310	313
зубные врачи	238	235	357	377	371
	На 10 000 человек населения				
Численность среднего медицинско-го персонала	86,6	85,7	83,5	82,1	79,4
из них:					
фельдшеры ¹	8,9	9,1	6,0	5,6	4,9
акушерки	6,9	6,9	6,5	6,6	6,3
медицинские сестры	59,2	58,6	57,8	56,5	55,3
лаборанты, медицинские лабора- торные техники	6,3	6,4	6,3	5,9	5,2
рентгенолаборанты	2,2	2,2	2,3	2,3	2,3
зубные врачи	1,8	1,8	2,7	2,8	2,8

¹ с 2012 г. - без фельдшеров скорой и неотложной помощи.

Примечание. Численность акушерок рассчитана на 10 000 женщин.

Численность среднего медицинского персонала на одного врача в 2015 г. составила 1,8 человека.

Обслуживание населения скорой медицинской помощью

	2010	2011	2012	2013	2014
Число станций (отделений) скорой ме- дицинской помощи (на конец года)	45	46	46	46	46
Численность лиц, которым оказана помощь амбулаторно и при выездах:					
всего, тыс. человек	617,4	607,6	606,8	580,3	548,3
на 1000 населения	459	453	452	433	409

ЗДРАВООХРАНЕНИЕ

Медицинская помощь женщинам и детям

	2010	2011	2012	2013	2014
Число коек для беременных женщин, рожениц и родильниц	734	700	687	621	589
Число коек для детей:					
всего	2606	2319	2240	2103	1543
на 10000 детей в возрасте 0-14 лет	131,6	114,4	107,2	98,0	69,6
Число женских консультаций, детских поликлиник, отделений (кабинетов)	137	143	150	181	201
Число фельдшерско-акушерских пунктов	192	188	189	189	185

¹ с 2012 г. – на 10000 детей в возрасте 0-17 лет.

Результаты профилактических осмотров детей и подростков-школьников

	2010	2011	2012	2013	2014
Численность осмотренных - всего, человек	207793	203206	160353	176335	173107
в % к подлежащим осмотрам	79,8	78,8	61,4	67,3	66,0
Выявлено при осмотре детей и подростков:					
с понижением остроты слуха, человек	399	409	293	269	229
в % к числу осмотренных	0,2	0,2	0,2	0,2	0,1
с понижением остроты зрения, человек	16827	17943	14288	14415	14103
в % к числу осмотренных	6,5	7,0	8,9	8,2	8,1
с дефектами речи, человек	7633	7596	5734	5516	5244
в % к числу осмотренных	2,9	2,9	3,6	3,1	3,0
со сколиозом, человек	3547	3630	3130	2984	3292
в % к числу осмотренных	1,4	1,4	2,0	1,7	1,9
с нарушениями осанки, человек	11466	11326	9101	8556	7705
в % к числу осмотренных	4,4	4,4	5,7	4,9	4,5

ЗДРАВООХРАНЕНИЕ

ЗАБОЛЕВАЕМОСТЬ НАСЕЛЕНИЯ

Заболеваемость населения по основным классам болезней (зарегистрировано больных с диагнозом, установленным впервые в жизни)

	2010	2011	2012	2013	2014
	Всего, тыс. человек				
Все болезни	994,7	982,9	979,3	967,4	920,5
из них:					
некоторые инфекционные и паразитарные болезни	51,2	50,9	55,2	50,3	48,2
новообразования	10,5	12,0	11,6	12,0	12,0
болезни крови и кроветворных органов и отдельные нарушения, вовлекающие иммунный механизм	3,1	3,2	3,3	3,3	3,1
болезни эндокринной системы, расстройства питания и нарушения обмена веществ	11,0	10,5	10,3	9,2	9,5
психические расстройства и расстройства поведения	7,3	5,7	5,6	4,1	4,5
болезни нервной системы	10,7	9,4	9,2	9,2	9,5
болезни глаза и его придаточного аппарата	35,3	38,3	38,5	35,6	33,2
болезни уха и сосцевидного отростка	34,7	35,0	35,3	37,3	33,7
болезни органов дыхания	445,2	447,0	449,7	437,7	423,0
болезни системы кровообращения	21,1	21,4	23,3	32,2	23,1
болезни органов пищеварения	35,0	33,9	31,6	32,9	27,8
болезни кожи и подкожной клетчатки	71,9	68,3	67,5	72,7	64,2
болезни костно-мышечной системы и соединительной ткани	26,4	27,6	25,1	25,0	23,8
болезни мочеполовой системы	53,3	46,8	43,5	43,6	42,6
осложнения беременности, родов и послеродового периода	21,1	22,6	22,9	23,2	24,6
врожденные аномалии (пороки развития), деформации и хромосомные нарушения	2,3	2,3	1,8	1,9	2,1
травмы, отравления и некоторые другие последствия воздействия внешних причин	139,9	134,5	132,0	125,5	124,4

ЗДРАВООХРАНЕНИЕ

	2010	2011	2012	2013	2014
	На 100 000 человек населения				
Все болезни	73899,3	73202,0	72956,4	72138,4	68742,1
из них:					
некоторые инфекционные и паразитарные болезни	3806,5	3788,4	4110,4	3753,9	3602,9
новообразования	781,1	890,4	864,2	896,0	894,0
болезни крови и кроветворных органов и отдельные нарушения, вовлекающие иммунный механизм	232,2	238,4	243,5	248,4	233,2
болезни эндокринной системы, расстройства питания и нарушения обмена веществ	818,3	780,2	769,4	687,8	706,7
психические расстройства и расстройства поведения	542,0	425,9	415,0	302,5	333,6
болезни нервной системы	793,4	703,3	685,3	686,9	709,2
болезни глаза и его придаточного аппарата	2625,5	2853,5	2867,0	2652,9	2480,1
болезни уха и сосцевидного отростка	2578,9	2605,8	2627,4	2778,5	2518,4
болезни органов дыхания	33073,2	33290,4	33504,4	32639,8	31588,3
болезни системы кровообращения	1569,2	1595,8	1733,8	2399,7	1726,7
болезни органов пищеварения	2599,3	2523,2	2351,9	2454,1	2073,5
болезни кожи и подкожной клетчатки	5340,3	5085,4	5025,0	5420,9	4790,9
болезни костно-мышечной системы и соединительной ткани	1963,9	2054,3	1871,9	1863,2	1779,3
болезни мочеполовой системы	3956,3	3485,0	3239,6	3253,2	3183,3
осложнения беременности, родов и послеродового периода ¹	58,8	64,2	65,8	67,9	73,0
врожденные аномалии (пороки развития), деформации и хромосомные нарушения	169,2	171,2	133,9	143,8	155,1
травмы, отравления и некоторые другие последствия воздействия внешних причин	10389,9	10017,1	9831,2	9358,5	9286,6

¹ На 1000 женщин в возрасте 15-49 лет.

ЗДРАВООХРАНЕНИЕ

Заболеваемость отдельными инфекционными болезнями (число зарегистрированных случаев заболевания)

	2010	2011	2012	2013	2014
	Всего, случаев				
Острые кишечные инфекции	8643	6927	8614	8042	8305
Сальмонеллезные инфекции	626	449	547	615	464
Скарлатина	1171	464	447	356	558
Коклюш	18	25	19	8	48
Корь	-	-	36	5	2
Острые инфекции верхних дыхательных путей	305710	311874	318991	303565	286954
Грипп	122	1918	1439	2270	244
Вирусные гепатиты	1170	1050	982	903	806
Менингококковая инфекция	19	23	13	14	22
	На 100 000 человек населения				
Острые кишечные инфекции	642,1	515,9	641,7	599,7	620,2
Сальмонеллезные инфекции	46,5	33,4	40,8	45,9	34,6
Скарлатина	87,0	34,6	33,3	26,5	41,7
Коклюш	1,3	1,9	1,4	0,6	3,6
Корь	-	-	2,7	0,4	0,1
Острые инфекции верхних дыхательных путей	22711,5	23227,7	23764,9	22637,3	21428,7
Грипп	9,1	142,8	107,2	169,3	18,2
Вирусные гепатиты	86,9	78,2	73,2	67,3	60,2
Менингококковая инфекция	1,4	1,7	1,0	1,0	1,6

Заболеваемость ВИЧ-инфекцией

	2010	2011	2012	2013	2014
Зарегистрировано пациентов с ВИЧ-инфекцией:					
всего, человек	1872	1694	1920	2263	2224
на 100 000 человек населения	139,1	126,2	143,0	168,8	166,1

ЗДРАВООХРАНЕНИЕ

Заболеваемость злокачественными новообразованиями

	2010	2011	2012	2013	2014
Зарегистрировано заболеваний у пациентов с впервые в жизни установленным диагнозом:					
всего, человек	5122	5262	5178	5496	5498
на 100 000 человек населения	380,5	391,9	385,8	409,8	410,6
Численность пациентов, состоящих на учете в лечебно-профилактических организациях:					
всего, человек	22332	22430	24021	25251	26018
на 100 000 человек населения	1663,0	1670,8	1789,8	1884,5	1944,1

Заболеваемость активным туберкулезом

	2010	2011	2012	2013	2014
Выявлено пациентов с впервые в жизни установленным диагнозом:					
всего, человек	1771	1661	1615	1599	1422
на 100 000 человек населения	131,6	123,7	120,3	119,2	106,2
из них с диагнозом туберкулеза органов дыхания:					
всего, человек	1759	1651	1602	1591	1400
на 100 000 человек населения	130,7	123,0	119,3	118,6	104,5
Численность пациентов, состоящих на учете в лечебно-профилактических организациях:					
всего, человек	3273	3251	3131	3086	2823
на 100 000 человек населения	243,7	242,2	233,3	230,3	210,9

Заболеваемость болезнями, передаваемыми преимущественно половым путем

	2010	2011	2012	2013	2014
Выявлено пациентов с впервые в жизни установленным диагнозом:					
сифилис					
всего, человек	1196	1028	839	737	574
на 100 000 человек населения	88,9	76,6	62,5	55,0	42,9

ЗДРАВООХРАНЕНИЕ

	2010	2011	2012	2013	2014
гонорея (острая и хроническая)					
всего, человек	1463	1146	987	927	680
на 100 000 человек населения	108,7	85,4	73,5	69,1	50,8
Численность пациентов с сифилисом, состоящих на учете в лечебно-профилактических организациях:					
всего, человек	3017	2896	2335	2145	2021
на 100 000 человек населения	224,7	215,7	174,0	160,1	151,0

Заболееваемость психическими расстройствами и расстройствами поведения

	2010	2011	2012	2013	2014
Взято под наблюдение пациентов с впервые в жизни установленным диагнозом, включая больных, обратившихся за консультативно-лечебной помощью:					
всего, человек	2864	2606	2295	2223	2210
на 100 000 человек населения	212,8	194,1	171,0	165,8	165,0
Численность пациентов, состоящих на учете в лечебно-профилактических учреждениях, включая больных, которым оказывается консультативно-лечебная помощь:					
всего, человек	34350	33739	33332	32774	32739
на 100 000 человек населения	2557,9	2513,2	2483,6	2446,0	2446,3

Заболееваемость психическими расстройствами и расстройствами поведения, связанными с употреблением психоактивных веществ

	2010	2011	2012	2013	2014
Взято под наблюдение пациентов с впервые в жизни установленным диагнозом:					
алкоголизм и алкогольные психозы					
всего, человек	1961	1983	1677	1388	1490

ЗДРАВООХРАНЕНИЕ

	2010	2011	2012	2013	2014
на 100 000 человек населения	145,7	147,7	124,9	103,5	111,3
наркомания и токсикомания					
всего, человек	149	182	166	134	144
на 100 000 человек населения	11,1	13,6	12,4	10,0	10,8
Численность пациентов, состоящих на учете в лечебно-профилактических организациях, с диагнозом:					
алкоголизм и алкогольные психозы					
всего, человек	21565	20850	20245	20100	19684
на 100 000 человек населения	1605,9	1553,1	1508,5	1498,9	1470,8
наркомания и токсикомания					
всего, человек	4058	3408	3228	3291	3140
на 100 000 человек населения	302,2	253,9	240,5	245,6	234,6

Состояние здоровья беременных, рожениц, родильниц и новорожденных

	2010	2011	2012	2013	2014
Численность женщин, закончивших беременность, человек	16761	16678	17292	17688	17655
в том числе:					
родами в срок	15216	14975	15677	16048	15408
преждевременными родами	745	981	806	765	1251
абортами	800	722	809	875	996
Из числа закончивших беременность страдали, процентов:					
анемией	30,8	31,6	34,7	31,6	32,6
болезнями системы кровообращения	10,1	11,3	11,0	11,6	10,9
сахарным диабетом	0,3	0,3	0,3	0,3	0,8
отеками, протеинурией и гипертензивными расстройствами	22,5	21,4	19,7	18,0	17,3
болезнями мочеполовой системы	13,3	12,8	12,7	11,9	13,8
венозными осложнениями	3,4	3,2	4,8	3,3	3,6
Родилось детей больными или заболели (массой тела 1000 г и более):					
всего, человек	5880	5187	5559	5776	5224

ЗДРАВООХРАНЕНИЕ

	2010	2011	2012	2013	2014
в процентах от числа детей, родившихся живыми	33,6	29,7	29,8	30,5	27,5
Из общего числа детей, родившихся живыми, - недоношенные, человек	1122	1086	1287	1246	1111

ИНВАЛИДНОСТЬ НАСЕЛЕНИЯ

Численность лиц, впервые признанных инвалидами¹

	2010	2011	2012	2013	2014
Всего:					
человек	8247	7351	6458	6294	5729
на 10 000 человек населения	74,7	66,7	58,8	57,7	52,7
В процентах от общей численности инвалидов:					
инвалиды I группы	13,4	14,4	17,1	19,4	20,3
инвалиды II группы	46,8	43,7	44,4	42,7	44,4
инвалиды III группы	39,8	41,9	38,5	37,9	35,3
Из общей численности инвалидов - инвалиды в трудоспособном возрасте:					
всего, человек	3759	3360	2926	2781	2435
в процентах от общей численности инвалидов	45,6	45,7	45,3	44,2	42,5

¹ Лица в возрасте 18 лет и старше.

На 1 января 2015 г. численность инвалидов, состоящих на учете в системе Пенсионного фонда Российской Федерации, составила 81102 человека.

ЗДРАВООХРАНЕНИЕ

**Численность детей-инвалидов в возрасте до 18 лет,
получающих социальные пенсии
(человек)**

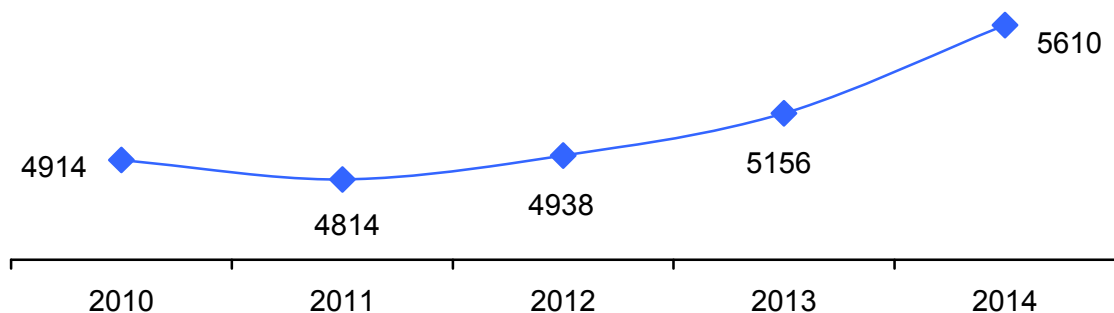

**Стационарные организации социального обслуживания
граждан пожилого возраста и инвалидов
(на конец года)**

	2010	2011	2012	2013	2014
Число организаций для граждан пожилого возраста и инвалидов-взрослых	16	15	14	15	15
В них:					
мест	2835	2813	2943	3112	3031
проживающих, человек	2841	2775	2763	3534	3538
Число организаций для инвалидов-детей	3	2	2	2	2
В них:					
мест	435	435	435	385	385
проживающих, человек	405	405	347	430	409

На 1 января 2015 г. на очереди для помещения в учреждения для взрослых состояли 438 человек.

ЗДРАВООХРАНЕНИЕ

Санаторно-курортные организации и организации отдыха

	2010	2011	2012	2013	2014
Число санаториев	4	4	4	4	4
Число домов отдыха	1	1	1	1	1
Число баз отдыха	2	2	2	5	4
Число санаториев-профилакториев	5	4	4	4	4
в них коек	407	273	273	273	273
численность размещенных лиц, человек	10536	6755	6011	5668	6460
Число санаторно-оздоровительных лагерей круглогодичного действия	1	1	1	1	-
Число туристских баз	2	2	-	1	1

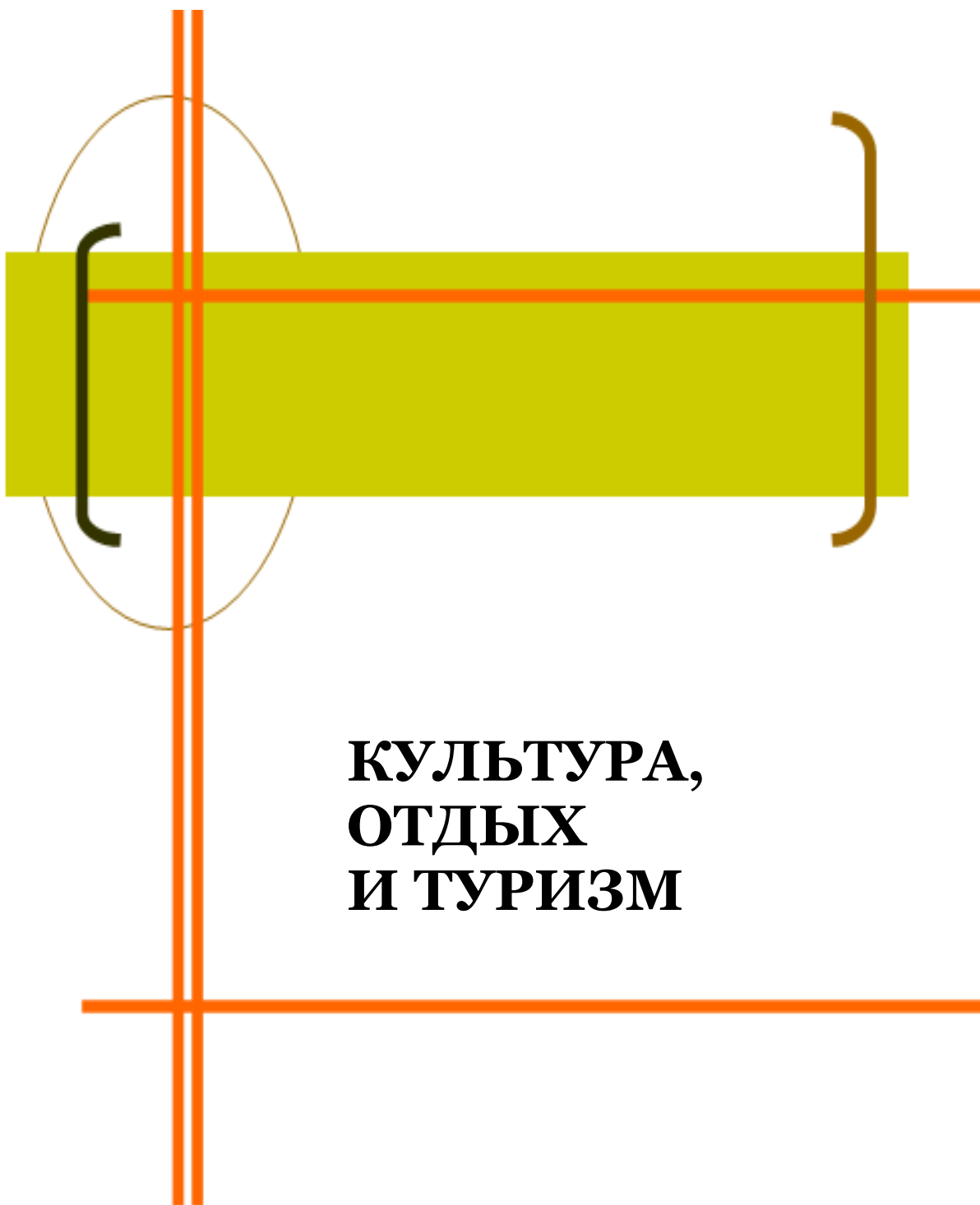

**КУЛЬТУРА,
ОТДЫХ
И ТУРИЗМ**

К числу **организаций культурно-досугового типа** отнесены клубы, дворцы и дома культуры, центры культуры и досуга, дома творческих работников, дома учителя, врача, агронома, ученых, туриста, молодежи, музыкальной культуры, технического творчества, национальные культурные центры и другие виды досуговых организаций, ориентированные на культурные интересы определенных профессиональных, национальных, половозрастных и других социально демографических категорий населения.

К числу **общедоступных (публичных) библиотек** отнесены библиотеки, имеющие универсальные книжные фонды и удовлетворяющие массовые запросы населения на литературу.

Охват населения теле- и радиовещанием оценивается как удельный вес численности населения, обеспеченного приемом телевизионных и радиовещательных программ, в общей численности населения Хабаровского края.

Гостиницы и аналогичные средства размещения – организации, предоставляющие помещение для временного проживания (мотель, пансионат, общежитие для приезжих).

Турист – лицо, посещающее страну (место) временного пребывания в лечебно-оздоровительных, рекреационных, познавательных, физкультурно-спортивных, профессионально-деловых, религиозных и иных целях без занятия деятельностью, связанной с получением дохода от источников в стране (месте) временного пребывания, на период от 24 часов до 6 месяцев подряд или осуществляющее не менее одной ночевки в стране (месте) временного пребывания.

К **численности занимающихся в спортивных секциях и группах** отнесены занимающиеся всех возрастных категорий в спортивных школах всех видов; секциях, группах, кружках при образовательных учреждениях; спортивных клубах учреждений, предприятий, организаций; физкультурно-спортивных клубах по месту жительства и др.

КУЛЬТУРА, ОТДЫХ И ТУРИЗМ

Основные показатели культуры (на конец года)

	2010	2011	2012	2013	2014
Число профессиональных театров	5	5	5	4	6
Численность зрителей:					
тыс. человек	298,7	337,9	337,0	313,1	335,1
в среднем на 1000 человек населения	222	252	251	233	250
Число цирков	1	1	1	1	1
Число музеев	17	17	19	21	20
Число посещений музеев:					
тыс.	446,7	457,0	453,4	470,0	484,5
в среднем на 1000 человек населения	332	340	338	350	362
Число учреждений культурно-досугового типа	295	280	271	271	271
Число общедоступных библиотек	278	277	258	249	239
Библиотечный фонд:					
тыс. экз.	8678,8	8768,8	8599,9	8839,5	8837,5
в среднем на 1000 человек населения, экз.	6463	6532	6407	6597	6603

Музеи (на конец года)

	2010	2011	2012	2013	2014
Число музеев (включая филиалы) - всего	17	17	19	21	20
в том числе:					
исторические	2	2	2	2	2
краеведческие	13	13	15	17	16
искусствоведческие	2	2	2	2	2
Число посещений музеев, тыс.	446,7	457,0	453,4	470,0	484,5

КУЛЬТУРА, ОТДЫХ И ТУРИЗМ

Памятники истории и культуры (на конец года)

	2010	2011	2012	2013	2014
Число недвижимых памятников истории и культуры	1342	1293	1322	1368	1368
в том числе памятники:					
археологии	780	780	810	860	860
истории	149	149	148	145	145
градостроительства и архитектуры	393	348	347	346	346
искусства	20	16	17	17	17

Общедоступные библиотеки (на конец года)

	2010	2011	2012	2013	2014
	Всего				
Библиотечный фонд, тыс. экз.	8678,8	8768,8	8599,9	8839,5	8837,5
Всего зарегистрированных пользователей, тыс. человек	481,0	497,9	510,3	525,5	522,7
Выдано экземпляров, тыс.	8926,2	8919,4	8682,4	8643,3	8324,8
Число экземпляров в среднем на одну библиотеку, тыс. экз.	31,2	31,7	33,3	35,5	37,0
Число экземпляров в среднем на 1000 человек населения	6463	6532	6408	6597	6603
Численность зарегистрированных пользователей в среднем на одну библиотеку, человек	1730	1797	1978	2110	2187
Число выданных экземпляров в среднем на одного пользователя, экз.	18,6	17,9	17,0	16,4	15,9
	В городах и поселках городского типа				
Библиотечный фонд, тыс. экз.	6842,1	6882,1	6878,2	7161,8	7210,8
Всего зарегистрированных пользователей, тыс. человек	396,0	409,8	428,3	443,8	445,5
Выдано экземпляров, тыс.	6887,8	6835,6	6761,8	6755,4	6559,8
Число экземпляров в среднем на одну библиотеку, тыс. экз.	75,2	81,0	82,9	93,0	85,2

КУЛЬТУРА, ОТДЫХ И ТУРИЗМ

	2010	2011	2012	2013	2014
Число экземпляров в среднем на 1000 человек населения	6227	6293	6290	6546	6584
Численность зарегистрированных пользователей в среднем на одну библиотеку, человек	4352	4821	5160,2	5763,6	5785,7
Число выданных экземпляров в среднем на одного пользователя, экз.	17,4	16,7	15,8	15,2	14,7
В сельской местности					
Библиотечный фонд, тыс. экз.	1836,7	1886,7	1721,7	1677,7	1626,6
Всего зарегистрированных пользователей, тыс. человек	85,0	88,1	82,0	81,7	77,2
Выдано экземпляров, тыс.	2038,4	2083,8	1920,6	1887,9	1765
Число экземпляров в среднем на одну библиотеку, тыс. экз.	9,8	9,8	9,8	9,8	10
Число экземпляров в среднем на 1000 человек населения	7522	7581	6928	6824	6691
Численность зарегистрированных пользователей в среднем на одну библиотеку, человек	455	459	469	475	477
Число выданных экземпляров в среднем на одного пользователя, экз.	24,0	23,7	23,4	23,1	22,9

Охват населения теле- и радиовещанием в 2014 году

(на конец года, в процентах от общей численности соответствующего населения)

	Городское население	Сельское население
Имеют возможность принимать общероссийские обязательные общедоступные телеканалы:		
Россия	99,9	99,9
Культура	98,7	49,8
Первый канал	99,8	100,0
НТВ	98,6	40,3
Имеют возможность принимать радиопрограммы:		

КУЛЬТУРА, ОТДЫХ И ТУРИЗМ

	Городское население	Сельское население
Радио России	93,2	100,0
Маяк	55,4	33,1
Вести FM	55,4	26,3

Детские оздоровительные учреждения в 2014 году

	2014
Число детских оздоровительных учреждений – всего, единиц	517
из них:	
загородные оздоровительные	19
оздоровительные с дневным пребыванием	467
Численность детей, отдохнувших в них за лето – всего, человек	56380
из них в учреждениях:	
загородные оздоровительные	12665
оздоровительные с дневным пребыванием	40896

Гостиницы и аналогичные средства размещения

	2010	2011	2012	2013	2014
Число организаций, единиц	90	98	95	107	112
Их единовременная вместимость, мест	4658	4932	4938	5670	7211
Численность лиц, размещенных в гостиницах и аналогичных средствах размещения, тыс. человек	342,2	373,0	382,0	369,9	365,6

Численность туристов, обслуженных туристскими фирмами (человек)

	2011	2012	2013	2014
	Всего			
Обслужено туристов - всего	123470	116263	106823	307554
в том числе по странам:				
Россия	14667	15175	13305	15276
страны СНГ	23	89	41	22
Великобритания	14	46	62	61
Германия	184	273	76	177

КУЛЬТУРА, ОТДЫХ И ТУРИЗМ

	2011	2012	2013	2014
Египет	809	675	537	1251
Испания	2803	2256	1842	1068
Италия	2101	1094	628	562
Китай	61330	53707	46605	61703
ОАЭ	305	867	477	185
США, включая Гавайские острова	684	1692	520	2724
Таиланд	21311	22194	22256	138805
Турция	6030	3232	3084	6536
Финляндия	106	172	84	90
Франция	834	848	565	360
Япония	3702	3153	1300	5017
другие страны	7789	10026	14857	73493
комплексные туры	778	764	584	224
граждане России (отправлено)				
Обслужено туристов - всего	118243	111645	100960	301413
в том числе по странам:				
Россия	14667	15175	13305	15276
страны СНГ	17	88	41	18
Великобритания	11	42	62	32
Германия	93	119	76	113
Египет	809	675	537	1251
Испания	2711	2188	1842	1057
Италия	2059	1077	628	554
Китай	60432	52896	46605	59956
ОАЭ	305	867	477	185
США, включая Гавайские острова	385	1123	520	2492
Таиланд	21310	22193	22256	138805
Турция	6030	3232	3084	6532
Финляндия	104	167	84	90
Франция	808	816	565	278
Япония	323	733	1300	1585
другие страны	7401	9490	8994	72965
комплексные туры	778	764	584	224

КУЛЬТУРА, ОТДЫХ И ТУРИЗМ**Число спортивных сооружений**

	2010	2011	2012	2013	2014
Стадионы	15	15	15	15	14
Спортивные залы	503	510	503	517	530
Плавательные бассейны	46	49	51	57	62
Плоскостные спортивные сооружения	1314	1328	1337	1428	1451

Развитие массовых видов спорта

	2010	2011	2012	2013	2014
Численность занимавшихся в спортивных секциях и группах – всего, человек	124709	127623	128365	144562	144205
в том числе по видам спорта:					
футбол	15617	15562	13792	14677	14614
волейбол	14677	14717	15614	15910	15760
баскетбол	12973	12733	15463	15508	15531
легкая атлетика	5651	5978	6067	6001	5663
плавание	8493	8606	7502	8234	8594
лыжные гонки	4887	5082	5684	5259	5996
настольный теннис	4876	5110	4128	4288	4242
шахматы	3614	3578	3128	3296	3167
спортивный туризм	2559	3507	2790	2737	2578
спортивная гимнастика	616	603	726	791	761

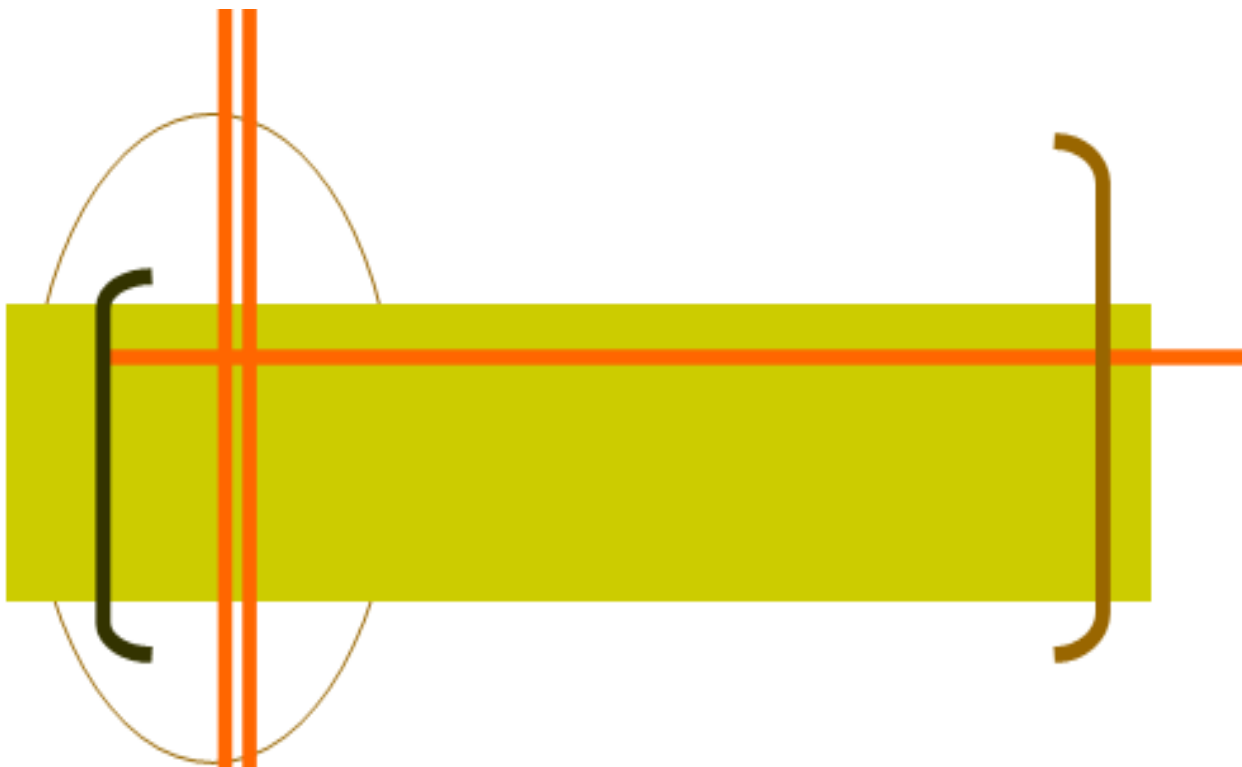

ПРАВОНАРУШЕНИЯ



Раздел содержит данные о состоянии преступности и судимости, в том числе по отдельным видам наиболее опасных или распространенных преступлений. Публикуются сведения о выявленных лицах, совершивших преступления. Представлены данные о численности, составе и распределении осужденных по основным мерам наказания.

Информация приведена на основании данных УВД Хабаровского края, Управления судебного департамента, Управления судебных приставов Главного управления Минюста России по Хабаровскому краю. В 2011 г. в связи с реорганизацией органов УВД по Хабаровскому краю в межмуниципальный отдел МВД РФ Николаевский-на-Амуре влились ОВД по муниципальным районам – Николаевскому, Охотскому, Тугуро-Чумиканскому, Аяно-Майскому; в межмуниципальный отдел МВД РФ Солнечный влились ОВД по муниципальным районам – Солнечному и району имени Полины Осипенко. В 2012 г. в связи с реорганизацией органов УВД по Хабаровскому краю из межмуниципального отдела МВД РФ Николаевский-на-Амуре выделился ОВД по Охотскому району; межмуниципальный отдел МВД РФ Солнечный разделился на ОВД Солнечного района и ОВД района имени Полины Осипенко.

В связи с реорганизацией органов УВД по Хабаровскому краю: в межмуниципальный отдел МВД РФ Николаевский-на-Амуре влились ОВД по муниципальным районам – Николаевскому, Охотскому, Тугуро-Чумиканскому, Аяно-Майскому; в межмуниципальный отдел МВД РФ Солнечный влились – ОВД по муниципальным районам Солнечному и р-ну им. П. Осипенко.

Преступность – социально-правовое явление, включающее преступления, совершенные на конкретной территории в течение определенного периода времени, и характеризующееся количественными и качественными показателями.

Преступление – виновно совершенное общественно опасное деяние, запрещенное Уголовным кодексом Российской Федерации под угрозой наказания.

Зарегистрированное преступление – выявленное и официально взятое на учет органами внутренних дел общественно опасное деяние, предусмотренное уголовным законодательством.

Грабёж – открытое хищение чужого имущества.

Разбой – нападение в целях хищения чужого имущества, совершенное с применением насилия, опасного для жизни или здоровья, либо с угрозой применения такого насилия.

Кража – тайное хищение чужого имущества.

Лица, совершившие преступления – официально взятые на учет лица, на которых заведены уголовные дела.

Преступность несовершеннолетних – совокупность преступлений, совершенных подростками, которым ко времени совершения преступления исполнилось четырнадцать, но не исполнилось восемнадцати лет.

Осужденные – лица, в отношении которых судами вынесены обвинительные приговоры, вступившие в законную силу.

ПРАВОНАРУШЕНИЯ

Состав осужденных – распределение общего числа осужденных по полу, возрасту, мерам наказания, назначенным судами.

Лишение свободы заключается в изоляции осужденного от общества путем направления его в колонию-поселение или помещения в исправительную колонию общего, строгого или особого режима либо в тюрьму. Лица, осужденные к лишению свободы, не достигшие к моменту вынесения судом приговора восемнадцатилетнего возраста, помещаются в воспитательные колонии.

ПРАВОНАРУШЕНИЯ

Число зарегистрированных преступлений по видам

	2010	2011	2012	2013	2014
Зарегистрировано преступлений – всего	32321	27492	26534	28465	29598
в том числе:					
убийство и покушение на убийство	264	214	230	221	190
умышленное причинение тяжкого вреда здоровью	697	655	633	554	515
изнасилование и покушение на изнасилование	46	37	32	42	58
грабеж	2607	2107	1692	1584	1191
разбой	189	167	178	164	146
кража	14644	13379	12165	12932	13168
преступления, связанные с незаконным оборотом наркотиков	2260	2005	2178	2514	2472
нарушения правил дорожного движения и эксплуатации транспортных средств	274	262	309	306	290
из них повлекшие по неосторожности смерть человека, двух или более лиц	100	100	108	101	73
взяточничество	70	54	43	67	131

Состав лиц, совершивших преступления (человек)

	2010	2011	2012	2013	2014
Выявлено лиц, совершивших преступления – всего	15246	12845	13336	14009	13895
из них:					
по полу					
мужчины	12442	10514	11056	11667	11415
женщины	2804	2331	2280	2342	2480
по возрасту во время совершения преступления, лет					
14-15	526	496	482	501	420
16-17	993	829	768	699	680
18-24	3878	3164	3084	3057	2831
25-29	2763	2313	2390	2613	2560

ПРАВОНАРУШЕНИЯ

	2010	2011	2012	2013	2014
30 и старше	7086	6043	6612	7139	7404
по занятию на момент совершения преступления					
рабочие	2751	2374	2604	2821	2919
служащие	444	295	242	371	349
учащиеся, студенты	1400	1243	1141	1069	925
лица без постоянного источника доходов	10164	8546	8910	9262	9191

Число преступлений, совершенных отдельными категориями лиц

	2010	2011	2012	2013	2014
Число преступлений, совершенных:					
несовершеннолетними или при их соучастии	1536	1457	1369	1341	1177
лицами, ранее совершавшими преступления	10332	8975	9438	9828	9945
в группе	1832	1461	1302	1471	1360
в том числе организованной	162	139	176	291	286
в состоянии алкогольного опьянения	3817	4605	5282	5504	5150
в состоянии наркотического опьянения	223	307	354	504	450

Число лиц, потерпевших от преступных посягательств (человек)

	2010	2011	2012	2013	2014
Число лиц, потерпевших от преступных посягательств					
женщины	12629	10735	10469	10685	10902
мужчины	11972	10600	10995	14526	14594
Из них в результате преступных посягательств:					
погибли					
женщины	135	116	141	134	102
мужчины	420	426	395	367	307
получили тяжкий вред здоровью					

ПРАВОНАРУШЕНИЯ

	2010	2011	2012	2013	2014
женщины	130	142	150	172	140
мужчины	489	464	392	482	420

Число несовершеннолетних¹, потерпевших от преступных посягательств (человек)

	2010	2011	2012	2013	2014
Всего	1597	1058	1086	915	1190
из них:					
погибли	16	26	31	31	33
получили тяжкий вред здоровью	32	26	31	32	39

¹ В число несовершеннолетних включаются все лица женского и мужского пола в возрасте до 17 лет включительно.

Число осужденных по приговорам судов, вступившим в законную силу, по отдельным видам преступлений (человек)

	2010	2011	2012	2013	2014
Число осужденных – всего	11278	9709	9316	9314	5463
из них за преступления:					
убийство	181	142	124	132	63
умышленное причинение тяжкого вреда здоровью	637	555	527	544	237
изнасилование и покушение на изнасилование	45	34	25	21	10
разбой	227	210	148	158	75
грабеж	1014	776	651	536	183
кража	3568	3206	3153	3154	1534
незаконные действия и нарушение правил обращения с наркотическими веществами и психотропными средствами	1157	1124	1198	1243	511
нарушения правил дорожного движения и эксплуатации транспортных средств	147	106	136	143	58

ПРАВОНАРУШЕНИЯ

Число осужденных в возрасте до 30 лет по отдельным видам преступлений (человек)

	2010	2011	2012	2013	2014
Число осужденных – всего	6211	5287	4832	4629	2427
в том числе за преступления:					
против собственности	4060	3317	3179	2985	1387
из них кражи	2445	2150	2046	2006	897
убийство	84	54	51	45	19
умышленное причинение тяжкого вреда здоровью	308	233	219	208	83
изнасилование и покушение на изнасилование	35	25	21	11	10
незаконные действия и нару- шение правил обращения с наркотическими веществами и психотропными средствами	457	453	440	457	173

Состав осужденных (в процентах)

	2010	2011	2012	2013	2014
Осуждено – всего	100	100	100	100	100
из них в возрасте, лет:					
14-17	9,5	8,8	7,5	5,9	4,6
18-24	27,5	27,5	25,8	24,3	21,2
25-29	18,1	18,2	18,6	19,5	18,6
30-49	39,5	40,5	42,7	44,7	49,0
50 и старше	5,4	5,0	5,4	5,6	6,6
Из общего числа осужденных:					
женщины	17,7	17,9	16,5	16,0	18,5
ранее судимые, включая лиц, имевших снятые и погашенные судимости	32,7	35,4	38,0	40,3	36,2
трудоспособные лица без определенного рода заня- тий	60,6	41,3	61,8	63,6	63,3

ПРАВОНАРУШЕНИЯ

Распределение осужденных по основным мерам наказания, назначенным судами (в процентах)

	2010	2011	2012	2013	2014
Осуждено – всего	100	100	100	100	100
в том числе по мерам наказания:					
лишение свободы	31,0	27,7	27,4	28,1	21,8
исправительные работы без лишения свободы	2,8	2,8	5,2	4,9	8,0
условное осуждение к лишению свободы и к иным мерам	51,4	51,1	47,2	46,8	43,3
штраф	8,1	9,0	10,2	9,8	11,9
другие меры наказания	6,8	9,4	10,0	10,4	15,0

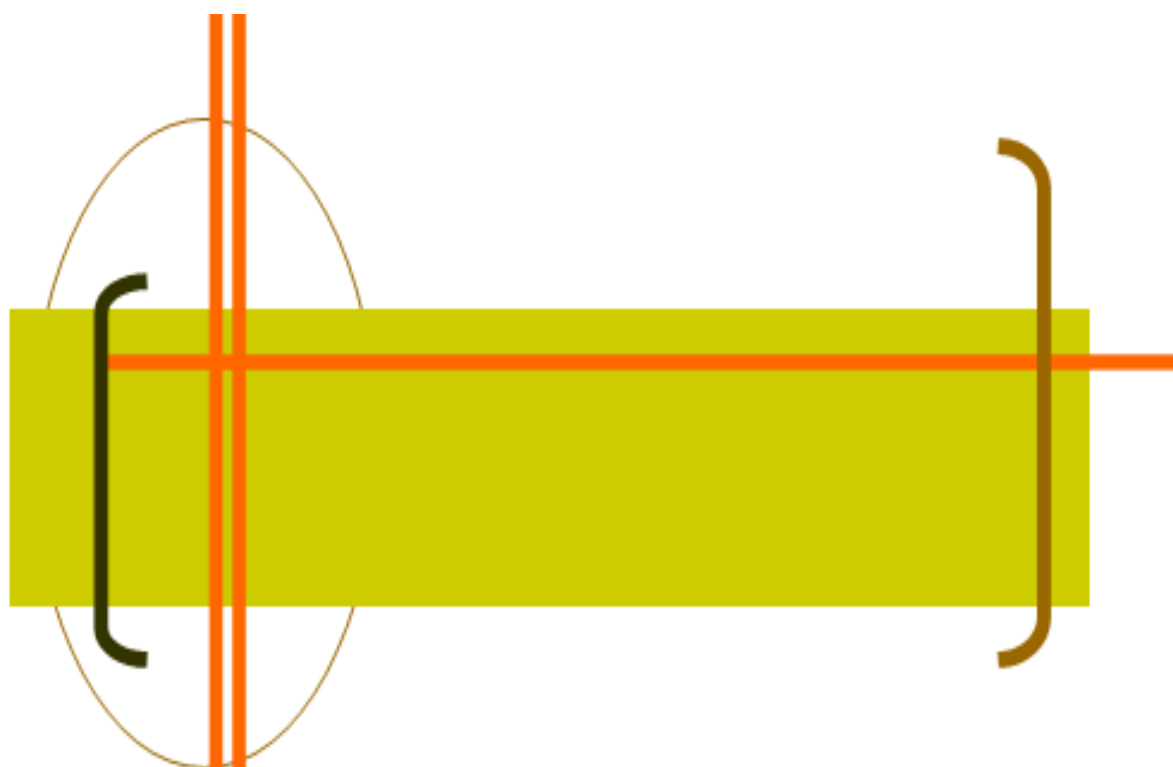

**ОХРАНА
ОКРУЖАЮЩЕЙ
СРЕДЫ**

В разделе содержатся данные о воздействии хозяйственной деятельности на окружающую среду и природные ресурсы. Приведены сведения об охране водных, лесных, земельных ресурсов, атмосферного воздуха, а также о государственных природных заповедниках.

Забор воды из природных водных объектов для использования – изъятие водных ресурсов из поверхностных (включая моря) водоемов и подземных горизонтов с целью дальнейшего потребления воды.

Загрязненные сточные воды - производственные и бытовые (коммунальные) стоки, сброшенные в поверхностные водные объекты без очистки (или после недостаточной очистки) и содержащие загрязняющие вещества в количествах, превышающих утвержденный предельно допустимый сброс.

Выбросы в атмосферу загрязняющих веществ – поступление в атмосферный воздух загрязняющих (оказывающих неблагоприятное воздействие на здоровье или деятельность населения, на окружающую природную среду) веществ от стационарных и передвижных источников выбросов. Учитываются все загрязнители, поступающие в атмосферный воздух как после прохождения пылегазоочистных установок, на организованных источниках загрязнения, так и без очистки от организованных и неорганизованных источников загрязнения. Учет выбросов загрязняющих атмосферу веществ ведется как по их агрегатному состоянию (твердые, газообразные и жидкие), так и по отдельным веществам (ингредиентам).

Стационарный источник загрязнения атмосферы - неподвижной технологический агрегат (установка, устройство, аппарат и т.п.), выделяющий в процессе эксплуатации загрязняющие атмосферу вещества. Сюда же относятся другие объекты (терриконы, резервуары и т.д.).

Государственные природные заповедники являются природоохранными, научно-исследовательскими и эколого-просветительскими учреждениями, имеющими целью сохранение и изучение естественного хода природных процессов и явлений, генетического фонда растительного и животного мира, отдельных видов и сообществ растений и животных, типичных и уникальных экологических систем.

Использование свежей воды - потребление забранных из различных источников водных ресурсов (включая морскую воду) для удовлетворения хозяйственных нужд.

Использование воды на орошение и сельскохозяйственное водоснабжение включает объемы воды, поданной для вегетационных поливов, влагозарядки, нужд животноводства и ряда других целей, включая хозяйственно-питьевые нужды сельского населения.

Использование воды на производственные нужды (исключая нужды сельского хозяйства) - объем водопотребления для технических (технологических) целей при добыче полезных ископаемых, в обрабатывающих производствах, при производстве и распределении электроэнергии, газа и воды, в транспорте, строительстве и других видах деятельности, включая объем свежей воды, поступающей на подпитку систем оборотного водоснабжения.

Использование воды на хозяйственно-питьевые нужды - объем водопотребления для удовлетворения всех бытовых и коммунальных нужд населения (в том числе работающих в организациях).

ОХРАНА ОКРУЖАЮЩЕЙ СРЕДЫ

Основные показатели, характеризующие воздействие хозяйственной деятельности на окружающую среду

	2010	2011	2012	2013	2014
Забор воды из природных водных объектов для использования, млн. куб. м	423,6	414,8	411,5	403,5	395,2
Сброс загрязненных сточных вод, млн. куб. м	191,1	187,7	175,5	177,9	167,3
Выбросы загрязняющих веществ в атмосферный воздух от стационарных источников, тыс. т	117,2	112,7	114,9	114,3	103,3
Образовалось отходов производства и потребления ¹ , тыс. т	39466,5	80686,2	82389,9	85739,9	103736,3
Использование и обезвреживание отходов производства и потребления, тыс. т	25969,7	36488,2	30545,2	65902,0	76574,8

¹ С I по V класс опасности.

Государственные природные заповедники и национальные парки

	2010	2011	2012	2013	2014
Число государственных природных заповедников	6	6	6	6	6
Их площадь, тыс. га	1699,1	1699,1	1699,1	1699,1	1697,7
Число национальных парков	2
Их площадь, тыс. га	944,9

Использование свежей воды (миллионов кубических метров)

	2010	2011	2012	2013	2014
Всего	369,1	368,1	369,3	365,3	358,9
из них:					
на орошение и сельскохозяйственное водоснабжение	0,9	1,0	0,8	0,7	0,7
на производственные нужды	232,9	234,4	244,4	242,8	239,5
на хозяйственно-питьевые нужды	133,4	114,6	107,9	103,8	101,4

ОХРАНА ОКРУЖАЮЩЕЙ СРЕДЫ

Поступление загрязняющих веществ со сточными водами в водоемы

	2010	2011	2012	2013	2014
Объем сброса сточных вод, млн. куб. м	329,2	324,7	320,5	331,0	322,7
В составе сточных вод сброшено:					
сульфатов, тыс. т	3,7	2,7	2,5	2,2	1,8
хлоридов, тыс. т	9,6	8,5	8,4	5,1	4,8
азота аммонийного, т	474,9	874,9	625,4	524,7	548,9
нитратов, т	5206,7	5272,3	4645,4	3929,4	3326,0
жиров и масел, т	433,8	353,6	329,4	345,2	199,6
фосфора общего, т	254,9	309,3	190,6	173,1	178,3
нефтепродуктов, тыс. т	0,1	36,3	26,3	33,1	35,0
фенола, т	0,8	1,1	1,1	0,7	0,6
свинца, т	0,02	0,02	0,03	0,05	0,01

Выбросы и улавливание загрязняющих атмосферу веществ, отходящих от стационарных источников

	2010	2011	2012	2013	2014
Выброшено в атмосферу загрязняющих веществ, тыс. т	117,2	112,7	114,9	114,3	103,3
Уловлено и обезврежено загрязняющих атмосферу веществ:					
тыс. т	646,1	579,6	640,3	487,0	428,0
в процентах от общего количества загрязняющих веществ, отходящих от стационарных источников	85	84	85	81	81

Выбросы наиболее распространенных загрязняющих атмосферу веществ, отходящих от стационарных источников (тысяч тонн)

	2010	2011	2012	2013	2014
Всего	117,2	112,7	114,9	114,3	103,3
в том числе:					
твердые вещества	39,7	34,4	35,4	32,6	28,1
газообразные и жидкие вещества	77,5	78,3	79,5	81,8	75,2
из них:					
диоксид серы	24,5	23,5	21,7	19,0	17,0
оксиды азота	20,7	21,5	22,3	20,3	20,1

ОХРАНА ОКРУЖАЮЩЕЙ СРЕДЫ

	2010	2011	2012	2013	2014
оксид углерода	23,0	22,4	23,7	25,0	21,2
углеводороды (без летучих органических соединений)	1,3	1,8	2,9	6,6	6,0
летучие органические соединения	7,1	7,4	7,2	8,4	8,8

Выбросы в атмосферу загрязняющих веществ, отходящих от стационарных источников, по видам экономической деятельности (ТЫСЯЧ ТОНН)

	2010	2011	2012	2013	2014
Выбросы в атмосферу загрязняющих веществ - всего	117,2	112,7	114,9	114,3	103,3
из них по видам экономической деятельности:					
сельское хозяйство, охота и лесное хозяйство	0,3	2,0	2,0	2,0	1,2
добыча полезных ископаемых	4,4	4,6	5,3	5,7	5,7
обрабатывающие производства	14,1	13,9	12,7	12,7	14,7
производство и распределение электроэнергии, газа и воды	82,2	75,7	76,4	70,5	65,4
транспорт и связь	5,8	6,3	7,4	9,6	7,7
операции с недвижимым имуществом, аренда и предоставление услуг	1,7	1,6	1,6	1,3	1,3

Использование (утилизация) загрязняющих атмосферу веществ, уловленных очистными установками (ТЫСЯЧ ТОНН)

	2010	2011	2012	2013	2014
Использовано (утилизировано) загрязняющих атмосферу веществ:					
тыс. т	20,2	16,2	18,4	16,2	15,3
в процентах от общего количества уловленных загрязняющих веществ	3,1	2,8	2,9	3,3	3,6

ОХРАНА ОКРУЖАЮЩЕЙ СРЕДЫ

Инвестиции в основной капитал, направленные на охрану окружающей среды и рациональное использование природных ресурсов (миллионов рублей)

	2010	2011	2012	2013	2014
Инвестиции в основной капитал - всего	505,3	1043,4	2483,1	4290,4	1245,6
в том числе:					
на охрану и рациональное использование водных ресурсов	438,9	416,3	1094,8	2218,4	686,3
на охрану атмосферного воздуха	41,2	62,8	294,2	1565,3	124,6
на охрану и рациональное использование земель	24,3	306,2	999,0	217,2	132,2
на охрану окружающей среды от загрязнения отходами производства и потребления ¹	-	-	1,4	225,5	0,6
на другие мероприятия ²	0,9	258,1	93,7	64,0	301,9

¹ К мероприятиям, направленным на охрану окружающей среды от загрязнения отходами производства и потребления относятся строительство установок (производства) для утилизации и переработки отходов производства предприятий и полигонов по утилизации, обезвреживанию и захоронению токсичных, промышленных, бытовых и иных отходов.

² К другим мероприятиям относятся охрана и рациональное использование лесных и минеральных ресурсов, охрана и воспроизводство рыбных запасов, организация заповедников.

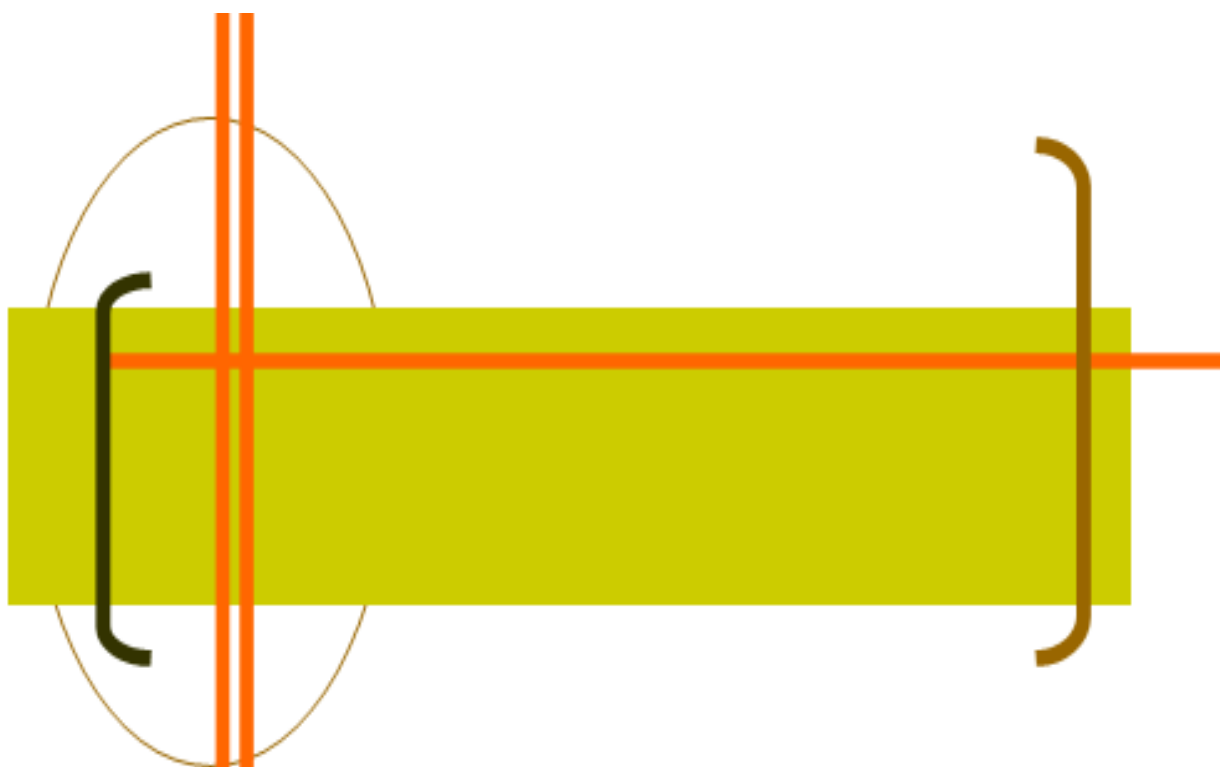

**СИСТЕМА
НАЦИОНАЛЬНЫХ
СЧЕТОВ**

Валовой региональный продукт (ВРП) – обобщающий показатель экономической деятельности региона, характеризующий процесс производства товаров и услуг для конечного использования. Одновременно ВРП представляет собой валовую добавленную стоимость, созданную резидентами региона и определяется как разница между выпуском и промежуточным потреблением. ВРП рассчитывается в текущих основных ценах (номинальный объем ВРП).

Основные фонды - произведенные активы, подлежащие использованию неоднократно или постоянно в течение длительного периода, но не менее одного года, для производства товаров, оказания рыночных и нерыночных услуг, для управленческих нужд либо для предоставления другим организациям за плату во временное владение и пользование или во временное пользование.

К основным фондам относятся здания, сооружения, машины и оборудование (рабочие, силовые и информационные), транспортные средства, рабочий и продуктивный скот, многолетние насаждения, другие виды основных фондов.

Данные о наличии основных фондов приводятся по полной учетной стоимости в фактически действовавших ценах. Она равна сумме учитываемых в бухгалтерских балансах организаций остаточной балансовой стоимости основных фондов и величины накопленного износа. Эта стоимость отражает наличие основных фондов без учета постепенной утраты их потребительских свойств в процессе эксплуатации.

Степень износа основных фондов - отношение накопленного к определенной дате износа имеющихся основных фондов (разницы их полной учетной и остаточной балансовой стоимости) к полной учетной стоимости этих основных фондов на ту же дату, в процентах.

Износ основных фондов – это частичная или полная утрата основными фондами потребительских свойств и стоимости в процессе эксплуатации, под воздействием сил природы и вследствие технического прогресса. Нормы и методы начисления износа определяются порядком бухгалтерского, налогового и статистического учета.

Коэффициент обновления основных фондов – это отношение основных фондов, введенных в действие в течение года, к их наличию на конец года по полной учетной стоимости, в процентах. Этот показатель отражает удельный вес новых (введенных за год) основных фондов в их общем объеме.

Коэффициент выбытия основных фондов – это отношение ликвидированных за год основных фондов к их наличию на начало года по полной учетной стоимости, в процентах. Данный показатель, наряду с коэффициентом обновления, характеризует интенсивность процесса обновления основных фондов.

Ввод в действие основных фондов – стоимость законченных строительством и принятых в эксплуатацию в установленном порядке объектов строительства – зданий, сооружений, пусковых комплексов, их очередей, а также оборудования, инструмента, инвентаря, многолетних насаждений, рабочего и продуктивного скота. В формах статистического наблюдения ввод в действие основных фондов отражается одновременно с вводом в действие производственных мощностей и объектов жилищно-гражданского назначения на основании актов приемки законченных строительством объектов и документов, подтверждающих государственную регистрацию (по видам объектов, по которым предусмотрена такая регистрация).

СИСТЕМА НАЦИОНАЛЬНЫХ СЧЕТОВ

Валовая добавленная стоимость по видам экономической деятельности
(в основных текущих ценах, миллионов рублей)

	2010	2011	2012	2013
Всего продукции и услуг	353590,3	399594,2	437994,3	473695,2
Сельское хозяйство, охота и лесное хозяйство	21714,2	26222,7	23032,1	20650,0
Рыболовство, рыбоводство	4299,4	4830,3	5367,0	6711,2
Добыча полезных ископаемых	16058,0	21802,4	28400,3	26905,0
Обрабатывающие производства	30872,6	38948,1	35411,1	36812,8
Производство и распределение электроэнергии, газа и воды	18602,5	19393,3	20560,3	23432,4
Строительство	47963,1	52242,4	38616,7	32505,5
Оптовая и розничная торговля; ремонт автотранспортных средств, мотоциклов, бытовых изделий и предметов личного пользования	49359,6	53147,7	64745,8	66528,2
Гостиницы и рестораны	2838,4	3582,2	4345,8	5243,2
Транспорт и связь	59239,4	68890,8	82876,3	100888,1
Финансовая деятельность	1373,4	1999,3	1926,9	1377,7
Операции с недвижимым имуществом, аренда и предоставление услуг	34898,4	30083,0	34760,7	40556,2
Государственное управление и обеспечение военной безопасности; обязательное социальное обеспечение	31493,9	36443,9	46196,1	51071,4
Образование	14734,3	17502,1	21008,0	24625,9
Здравоохранение и предоставление социальных услуг	15941,0	19957,5	24198,0	28525,7
Предоставление прочих коммунальных, социальных и персональных услуг	4202,1	4548,4	6549,1	7861,8
Предоставление услуг по ведению домашнего хозяйства	0,1	0,1	0,1	0,1

СИСТЕМА НАЦИОНАЛЬНЫХ СЧЕТОВ

Валовой региональный продукт

	2010	2011	2012	2013
Валовой региональный продукт, в основных текущих ценах, млн. руб.	353590,3	399594,2	437994,3	473695,2
Индексы физического объема валового регионального продукта в сопоставимых ценах, в процентах к предыдущему году	111,0	102,5	100,5	101,3
Валовой региональный продукт на душу населения, руб.	262685,8	297609,2	326306,5	353241,1

Отдельные элементы использования валового регионального продукта (в текущих рыночных ценах, миллионов рублей)

	2010	2011	2012	2013
Фактическое конечное потребление домашних хозяйств	286861,5	319708,7	352794,7	397536,8
в том числе:				
конечное потребление домашних хозяйств	238997,4	263720,8	289326,5	327761,9
социальные трансферты в натуральной форме	47864,1	55987,9	63468,2	69774,9

Основные фонды по видам экономической деятельности (на конец года, по полной учетной стоимости)

	2010	2011 ¹	2012	2013
	Млн. рублей			
Всего	809105	1041749	1203168	1353020
в том числе по видам экономической деятельности:				
сельское хозяйство, охота и лесное хозяйство	14808	17563	18475	21182
рыболовство, рыбоводство	3329	3835	4130	3800
добыча полезных ископаемых	17425	21890	25875	44289
обрабатывающие производства	86577	126779	125696	165986
производство и распределение электроэнергии, газа и воды	71702	89875	98662	116641
строительство	15348	18182	21946	24455

СИСТЕМА НАЦИОНАЛЬНЫХ СЧЕТОВ

	2010	2011 ¹	2012	2013
оптовая и розничная торговля; ремонт автотранспортных средств, мотоциклов, бытовых изделий и предметов личного пользования	16404	19715	21333	24718
гостиницы и рестораны	5819	6035	7817	7892
транспорт и связь	347915	483823	600690	638055
финансовая деятельность	9354	13001	16705	18222
операции с недвижимым имуще- ством, аренда и предоставление услуг	115258	125771	128592	140334
государственное управление и обеспечение военной безопасно- сти; обязательное социальное обеспечение	41920	48619	58807	68539
образование	28637	29463	31651	32413
здравоохранение и предоставле- ние социальных услуг	22609	24160	27658	30190
предоставление прочих комму- нальных, социальных и персо- нальных услуг	12000	13038	15131	16304
В процентах к итогу				
Всего	100	100	100	100
в том числе по видам экономи- ческой деятельности:				
сельское хозяйство, охота и лес- ное хозяйство	1,8	1,7	1,5	1,5
рыболовство, рыбоводство	0,4	0,4	0,3	0,3
добыча полезных ископаемых	2,2	2,1	2,2	3,3
обрабатывающие производства	10,7	12,2	10,5	12,3
производство и распределение электроэнергии, газа и воды	8,9	8,6	8,2	8,6
строительство	1,9	1,7	1,8	1,8
оптовая и розничная торговля; ремонт автотранспортных средств, мотоциклов, бытовых изделий и предметов личного пользования	2,0	1,9	1,8	1,8
гостиницы и рестораны	0,7	0,6	0,6	0,6
транспорт и связь	43,0	46,4	49,9	47,2
финансовая деятельность	1,2	1,2	1,4	1,3

СИСТЕМА НАЦИОНАЛЬНЫХ СЧЕТОВ

	2010	2011 ¹	2012	2013
операции с недвижимым имуществом, аренда и предоставление услуг	14,2	12,1	10,7	10,4
государственное управление и обеспечение военной безопасности; обязательное социальное обеспечение	5,2	4,7	4,9	5,1
образование	3,5	2,8	2,6	2,4
здравоохранение и предоставление социальных услуг	2,8	2,3	2,3	2,2
предоставление прочих коммунальных, социальных и персональных услуг	1,5	1,3	1,3	1,2

¹ С 2011 г. основные фонды отражены с учетом переоценки, проведенной коммерческими организациями на конец года.

Коэффициенты обновления и выбытия основных фондов по видам экономической деятельности

	2010	2011	2012	2013
Коэффициент обновления				
Все основные фонды	6,5	16,4	15,8	11,3
в том числе по видам экономической деятельности:				
сельское хозяйство, охота и лесное хозяйство	8,9	13,7	6,1	5,5
рыболовство, рыбоводство	18,6	8,5	6,2	4,1
добыча полезных ископаемых	16,3	21,8	18,4	42,0
обрабатывающие производства	8,8	10,6	12,2	25,0
производство и распределение электроэнергии, газа и воды	8,3	13,3	34,7	31,3
строительство	10,3	12,2	14,2	10,8
оптовая и розничная торговля; ремонт автотранспортных средств, мотоциклов, бытовых изделий и предметов личного пользования	6,0	15,5	12,4	6,3
гостиницы и рестораны	1,0	3,0	23,1	1,9
транспорт и связь	6,0	23,9	17,1	4,2
финансовая деятельность	12,0	28,8	15,7	8,8
операции с недвижимым имуществом, аренда и предоставление услуг	3,7	3,2	6,1	5,8

СИСТЕМА НАЦИОНАЛЬНЫХ СЧЕТОВ

	2010	2011	2012	2013
государственное управление и обеспечение военной безопасности; обязательное социальное обеспечение	6,2	13,0	12,5	14,1
образование	2,2	2,8	4,4	4,5
здравоохранение и предоставление социальных услуг	6,0	6,1	12,7	6,5
предоставление прочих коммунальных, социальных и персональных услуг	3,4	4,8	9,5	3,2
Коэффициент выбытия				
Все основные фонды	0,6	0,5	0,5	0,7
в том числе по видам экономической деятельности:				
сельское хозяйство, охота и лесное хозяйство	1,8	2,3	2,1	1,0
рыболовство, рыбоводство	0,5	0,4	0,3	0,4
добыча полезных ископаемых	5,7	2,6	3,8	1,7
обрабатывающие производства	0,2	0,3	0,4	0,4
производство и распределение электроэнергии, газа и воды	0,1	0,1	0,3	0,3
строительство	1,2	1,6	1,9	1,3
оптовая и розничная торговля; ремонт автотранспортных средств, мотоциклов, бытовых изделий и предметов личного пользования	1,1	2,9	2,1	1,1
гостиницы и рестораны	0,9	0,3	0,9	0,5
транспорт и связь	0,5	0,2	0,3	0,1
финансовая деятельность	0,8	1,1	1,0	1,8
операции с недвижимым имуществом, аренда и предоставление услуг	0,2	0,1	0,5	3,3
государственное управление и обеспечение военной безопасности; обязательное социальное обеспечение	0,6	0,7	0,4	0,4
образование	0,5	0,4	0,8	0,8
здравоохранение и предоставление социальных услуг	1,0	1,2	1,3	1,0
предоставление прочих коммунальных, социальных и персональных услуг	0,3	0,6	0,6	0,4

СИСТЕМА НАЦИОНАЛЬНЫХ СЧЕТОВ

Степень износа основных фондов по видам экономической деятельности (на конец года, в процентах)

	2010	2011	2012	2013
Все основные фонды	49,5	43,8	40,4	42,0
в том числе по видам экономической деятельности:				
сельское хозяйство, охота и лесное хозяйство	57,5	56,7	61,5	64,3
рыболовство, рыбоводство	45,5	44,1	45,5	49,2
добыча полезных ископаемых	48,5	46,5	46,5	34,2
обрабатывающие производства	40,6	39,8	39,3	35,8
производство и распределение электроэнергии, газа и воды	45,1	44,3	36,5	33,5
строительство	52,4	51,5	54,1	55,1
оптовая и розничная торговля; ремонт автотранспортных средств, мотоциклов, бытовых изделий и предметов личного пользования	43,9	40,7	45,9	46,7
гостиницы и рестораны	39,5	39,1	32,0	33,6
транспорт и связь	58,9	45,4	39,1	43,0
финансовая деятельность	49,7	44,2	48,2	54,1
операции с недвижимым имуществом, аренда и предоставление услуг	37,6	37,9	35,0	36,5
государственное управление и обеспечение военной безопасности; обязательное социальное обеспечение	39,3	41,6	48,7	50,9
образование	50,1	52,4	54,0	55,8
здравоохранение и предоставление социальных услуг	41,2	45,2	44,8	50,8
предоставление прочих коммунальных, социальных и персональных услуг	34,5	35,4	38,3	46,8

СИСТЕМА НАЦИОНАЛЬНЫХ СЧЕТОВ

**Ввод в действие основных фондов
по видам экономической деятельности**

	2010	2011	2012	2013
	Млн. рублей			
Всего	52343	169312	193098	152006
в том числе по видам экономической деятельности:				
сельское хозяйство, охота и лесное хозяйство	1315	2314	1125	1167
рыболовство, рыбоводство	620	324	254	157
добыча полезных ископаемых	2847	4772	4754	18607
обрабатывающие производства	7647	13129	17753	41366
производство и распределение электроэнергии, газа и воды	5972	11407	34702	36178
строительство	1577	2209	3126	2603
оптовая и розничная торговля; ремонт автотранспортных средств, мотоциклов, бытовых изделий и предметов личного пользования	982	3059	2641	1565
гостиницы и рестораны	56	182	1791	153
транспорт и связь	20999	114781	102921	26943
финансовая деятельность	1122	3793	2555	1589
операции с недвижимым имуществом, аренда и предоставление услуг	4218	4060	7789	8056
государственное управление и обеспечение военной безопасности; обязательное социальное обеспечение	2594	6322	7354	9692
образование	624	831	1386	1448
здравоохранение и предоставление социальных услуг	1361	1480	3503	1962
предоставление прочих коммунальных, социальных и персональных услуг	409	649	1444	520
	В процентах к итогу			
Всего	100	100	100	100
в том числе по видам экономической деятельности:				
сельское хозяйство, охота и лесное хозяйство	2,5	1,4	0,6	0,8

СИСТЕМА НАЦИОНАЛЬНЫХ СЧЕТОВ

	2010	2011	2012	2013
рыболовство, рыбоводство	1,2	0,2	0,1	0,1
добыча полезных ископаемых	5,4	2,8	2,5	12,2
обрабатывающие производства	14,6	7,8	9,2	27,2
производство и распределение электроэнергии, газа и воды	11,4	6,7	18,0	23,8
строительство	3,0	1,3	1,6	1,7
оптовая и розничная торговля; ремонт автотранспортных средств, мотоциклов, бытовых изделий и предметов личного пользования	1,9	1,8	1,4	1,0
гостиницы и рестораны	0,1	0,1	0,9	0,1
транспорт и связь	40,1	67,8	53,3	17,7
финансовая деятельность	2,1	2,2	1,3	1,1
операции с недвижимым имуществом, аренда и предоставление услуг	8,1	2,4	4,0	5,3
государственное управление и обеспечение военной безопасности; обязательное социальное обеспечение	5,0	3,7	3,8	6,4
образование	1,2	0,5	0,7	1,0
здравоохранение и предоставление социальных услуг	2,6	0,9	1,8	1,3
предоставление прочих коммунальных, социальных и персональных услуг	0,8	0,4	0,8	0,3

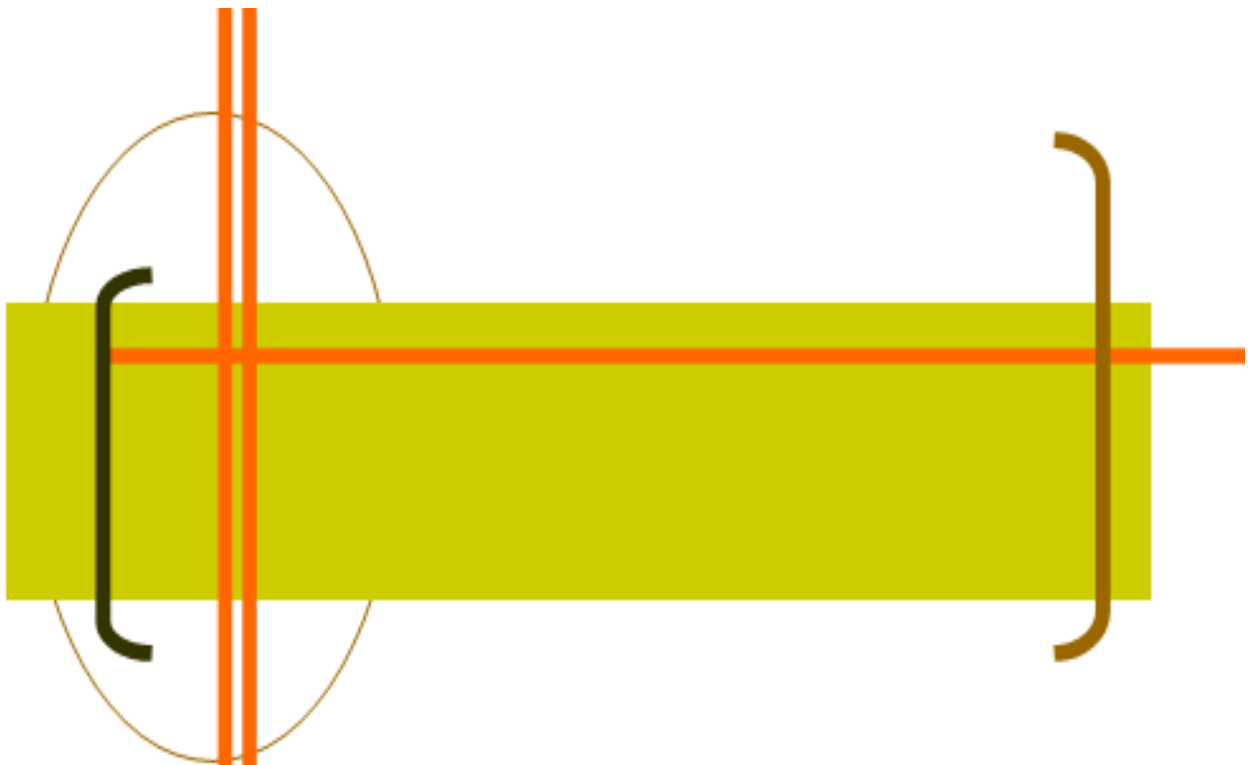

**ПРЕДПРИЯТЯ
И ОРГАНИЗАЦИИ**



В разделе приводятся данные о предприятиях и организациях Хабаровского края, информация о деятельности малых предприятий, организаций с участием иностранного капитала. Помещены сведения о распределении средств, полученных от приватизации государственного и муниципального имущества, приватизации жилищного фонда.

Государственной собственностью в Российской Федерации является имущество, принадлежащее на праве собственности Российской Федерации (федеральная собственность), и имущество, принадлежащее на праве собственности субъектам Российской Федерации - республикам, краям, областям, городам федерального значения, автономной области, автономным округам (собственность субъектов Российской Федерации).

Земля и другие природные ресурсы, не находящиеся в собственности граждан, юридических лиц либо муниципальных образований, являются государственной собственностью.

Имущество, принадлежащее на праве собственности городским и сельским поселениям, а также другим муниципальным образованиям, является **муниципальной собственностью**.

Частной собственностью является имущество, принадлежащее на праве собственности гражданам и юридическим лицам, за исключением отдельных видов имущества, которое в соответствии с законом не может принадлежать гражданам или юридическим лицам.

Граждане и юридические лица являются собственниками имущества, переданного им в качестве вкладов (взносов) их учредителями (участниками, членами), а также имущества, приобретенного ими по иным основаниям.

Собственностью общественных и религиозных организаций (объединений) является имущество, принадлежащее на праве собственности общественным и религиозным организациям (объединениям).

В **оборот организаций** включается стоимость отгруженных товаров собственного производства, работ и услуг, выполненных собственными силами, а также выручка от продажи приобретенных ранее на стороне товаров (без налога на добавленную стоимость, акцизов и аналогичных обязательных платежей).

Объем отгруженных товаров собственного производства представляет собой стоимость тех товаров, которые произведены данным юридическим лицом и фактически отгружены или отпущены в порядке продажи, а также прямого обмена на сторону (другим юридическим и физическим лицам) в отчетном периоде, независимо от того, поступили деньги на счет продавца или нет.

Данные по этому показателю представляют совокупность организаций с соответствующим основным видом деятельности и отражают коммерческую деятельность организаций.

К **малым предприятиям (юридическим лицам)** (с 2008 г. в соответствии с Федеральным законом от 24 июля 2007 г. № 209-ФЗ «О развитии малого и среднего предпринимательства в Российской Федерации», статья 4) относятся внесенные в единый государственный реестр юридических лиц потребительские кооперативы и коммерческие организации (за исключением государственных и муниципальных унитарных предприятий), соответствующие следующим условиям:

- 1) суммарная доля участия Российской Федерации, субъектов Российской Федерации, муниципальных образований, иностранных организаций, иностранных физических лиц, международных организаций, иностранных граждан, организаций, физических лиц, в том числе индивидуальных предпринимателей, в уставном (складочном) капитале (долях) которых превышает 25%;

ской Федерации, муниципальных образований, иностранных юридических лиц, общественных и религиозных организаций (объединений), благотворительных и иных фондов в уставном (складочном) капитале (паевом фонде) указанных юридических лиц не должна превышать 25% (за исключением активов акционерных инвестиционных фондов и закрытых паевых инвестиционных фондов), доля участия, принадлежащая одному или нескольким юридическим лицам, не являющимся субъектами малого и среднего предпринимательства, не должна превышать 25%. Последнее ограничение не распространяется на хозяйственные общества, хозяйственные партнерства, деятельность которых заключается в практическом применении (внедрении) результатов интеллектуальной деятельности (программ для электронных вычислительных машин, баз данных, изобретений, полезных моделей, промышленных образцов, селекционных достижений, топологий интегральных микросхем, секретов производства (ноу-хау), исключительные права на которые принадлежат учредителям (участникам) соответственно таких хозяйственных обществ, хозяйственных партнерств – бюджетным, автономным учреждениям либо являющимся бюджетными учреждениями, автономными учреждениями, образовательным организациям высшего образования, а также на юридические лица, учредителями (участниками) которых являются юридические лица, включенные в утвержденный Правительством Российской Федерации перечень юридических лиц, предоставляющих государственную поддержку инновационной деятельности в формах, установленных Федеральным законом от 23 августа 1996 года №127-ФЗ «О науке и государственной научно-технической политике». Юридические лица включаются в указанный перечень в порядке, установленном Правительством Российской Федерации, при условии соответствия одному из следующих критериев:

а) юридические лица являются открытыми акционерными обществами, не менее пятидесяти процентов акций которых находится в собственности Российской Федерации, или хозяйственными обществами, в которых данные открытые акционерные общества имеют право прямо и (или) косвенно распоряжаться более чем пятьюдесятью процентами голосов, приходящихся на голосующие акции (долги), составляющие уставные капиталы таких хозяйственных обществ, либо имеют возможность назначать единоличный исполнительный орган и (или) более половины состава коллегиального исполнительного органа, а также возможность определять избрание более половины состава совета директоров (наблюдательного совета);

б) юридические лица являются государственными корпорациями, учрежденными в соответствии с Федеральным законом от 12 января 1996 года №7-ФЗ «О некоммерческих организациях».

2) средняя численность работников за предшествующий календарный год не должна превышать 100 человек, среди малых предприятий выделяются микропредприятия с численностью работников до 15 человек;

3) выручка от реализации товаров (работ, услуг) без учета налога на добавленную стоимость за предшествующий календарный год не должна превышать предельного значения, установленного постановлением Правительства Российской Федерации от 9 февраля 2013г. № 101 «О предельных значениях выручки от реализации товаров (работ, услуг) для каждой категории субъектов малого и среднего предпринимательства» (для малых предприятий – не более 400 млн. рублей).

Средняя численность работников малого предприятия за календарный год определяется с учетом всех его работников, в том числе работников, работающих по гражданско-правовым договорам или по совместительству с учетом реально отработанного времени, работников представительств, филиалов и других обособленных подразделений малого предприятия.

Выборочные статистические обследования малых предприятий охватывают потребительские кооперативы, которые в рамках своей основной уставной деятельности занимаются хозяйственной деятельностью, получая прибыль.

Порядок осуществления выборочных обследований малых предприятий установлен постановлением Правительства Российской Федерации от 16 февраля 2008 г. № 79 «О порядке проведения выборочных статистических наблюдений за деятельностью субъектов малого и среднего предпринимательства».

Выборочная совокупность малых предприятий формируется методом расслоенного случайного отбора. Число единиц наблюдения по субъектам Российской Федерации определяется исходя из того, что значение коэффициента вариации оценки по признаку размещения «выручка (нетто) от продажи товаров, продукции, работ, услуг» не должно превышать 5%. Оценка точности данных выборочного обследования малых предприятий осуществляется на основе рассчитываемых на региональном и федеральном уровнях коэффициентов вариации показателей форм отчетности.

Микропредприятия – предприятия, относящиеся к субъектам малого предпринимательства, со средней численностью работников до 15 человек включительно и выручкой от реализации товаров (работ, услуг) за предшествующий год без учета НДС не более 60 млн. рублей.

Организации с участием иностранного капитала. В соответствии с Федеральным законом от 9 июля 1999 г. № 160-ФЗ «Об иностранных инвестициях в Российской Федерации» российская коммерческая организация получает статус коммерческой организации с иностранными инвестициями (с участием иностранного капитала) со дня вхождения в состав ее участников иностранного инвестора.

В число организаций с участием иностранного капитала входят организации, имеющие в уставном капитале взносы иностранных учредителей (инвесторов).

Приватизация государственного и муниципального имущества - возмездное отчуждение находящегося в собственности Российской Федерации, субъектов Российской Федерации или муниципальных образований имущества (объектов приватизации) в собственность физических и юридических лиц.

ПРЕДПРИЯТИЯ И ОРГАНИЗАЦИИ

ОБЩАЯ ХАРАКТЕРИСТИКА ПРЕДПРИЯТИЙ И ОРГАНИЗАЦИЙ

Распределение предприятий и организаций по видам экономической деятельности (на 1 января)

	2011	2012	2013	2014	2015
Всего	41600	41699	42023	43531	44914
из них по видам экономической деятельности:					
сельское хозяйство, охота и лесное хозяйство	1641	1530	1427	1383	1235
рыболовство, рыбоводство	466	462	464	488	508
добыча полезных ископаемых	145	145	153	158	159
обрабатывающие производства	2885	2816	2800	2842	2868
из них:					
производство пищевых продуктов, включая напитки и табака	453	432	423	424	434
текстильное и швейное производство	108	102	110	120	116
обработка древесины и производство изделий из дерева	306	291	275	277	260
целлюлозно-бумажное производство; издательская и полиграфическая деятельность	390	375	375	366	364
металлургическое производство и производство готовых металлических изделий	240	237	242	243	254
производство машин и оборудования	290	278	274	271	278
производство электрооборудования, электронного и оптического оборудования	196	201	203	214	215
прочие производства	422	414	398	405	398
производство и распределение электроэнергии, газа и воды	413	427	421	414	419
строительство	4735	4763	4932	5173	5477

ПРЕДПРИЯТИЯ И ОРГАНИЗАЦИИ

	2011	2012	2013	2014	2015
оптовая и розничная торговля; ремонт автотранспортных средств, мотоциклов, бытовых изделий и предметов личного пользования	13846	13492	13381	13757	14118
в том числе:					
торговля автотранспортными средствами и мотоциклами, их техническое обслужива- ние и ремонт	1422	1456	1484	1546	1658
оптовая торговля, включая торговлю через агентов, кро- ме торговли автотранспорт- ными средствами и мотоцик- лами	8398	7981	7694	7822	7951
розничная торговля, кроме торговли автотранспортными средствами и мотоциклами; ремонт бытовых изделий и предметов личного пользо- вания	4026	4055	4203	4389	4509
гостиницы и рестораны	833	881	932	1036	1154
транспорт и связь	3630	3798	3887	4159	4247
из него связь	290	281	277	280	267
финансовая деятельность	578	599	603	614	707
операции с недвижимым иму- ществом, аренда и предостав- ление услуг	6689	7027	7266	7587	8027
государственное управление и обеспечение военной безопас- ности; обязательное социальное обеспечение	818	800	770	848	845
образование	1436	1455	1444	1454	1453
здравоохранение и предостав- ление социальных услуг	818	848	855	878	880
предоставление прочих комму- нальных, социальных и персо- нальных услуг	2573	2612	2657	2726	2802

ПРЕДПРИЯТИЯ И ОРГАНИЗАЦИИ

Распределение предприятий и организаций по формам собственности (на 1 января)

	2011	2012	2013	2014	2015
Всего	41600	41699	42023	43531	44914
в том числе по формам собственности:					
государственная	1229	1182	1168	1270	1232
муниципальная	2047	2022	1962	1891	1855
частная	35604	35827	36233	37690	39145
собственность общественных и религиозных организаций (объединений)	1290	1286	1305	1340	1363
прочие формы собственности, включая смешанную российскую, иностранную, совместную российскую и иностранную	1430	1382	1355	1340	1319

Оборот организаций по видам экономической деятельности¹ (в фактически действовавших ценах, миллионов рублей)

	2013	2014
Оборот организаций - всего	779566,8	938150,7
в том числе организации с основным видом деятельности:		
сельское хозяйство, охота и лесное хозяйство	24003,2	22365,4
рыболовство, рыбоводство	8991,0	8751,0
добыча полезных ископаемых	42816,1	49693,6
обрабатывающие производства	108225,6	149030,1
производство и распределение электроэнергии, газа и воды	61219,5	66789,2
строительство	46023,4	42748,5
оптовая и розничная торговля; ремонт автотранспортных средств, мотоциклов, бытовых изделий и предметов личного пользования	285482,6	352948,5
гостиницы и рестораны	5982,7	11634,8
транспорт и связь	134713,0	161576,5
операции с недвижимым имуществом, аренда и предоставление услуг	30502,4	41487,7
государственное управление и обеспечение военной безопасности; обязательное финансовое обеспечение	1146,1	1452,2
образование	4112,8	4540,4
здравоохранение и предоставление социальных услуг	20373,2	20107,5
предоставление прочих коммунальных, социальных и персональных услуг	5080,1	4456,0

¹ Без учета деятельности финансовых организаций.

ПРЕДПРИЯТИЯ И ОРГАНИЗАЦИИ

МАЛОЕ ПРЕДПРИНИМАТЕЛЬСТВО

Число малых предприятий по видам экономической деятельности в 2014 году (на конец года)

	Малые предприятия		Микропредприятия	
	единиц	в процен- тах к итогу	единиц	в процен- тах к итогу
Всего	2423	100	18226	100
из них по видам экономической деятельности:				
сельское хозяйство, охота и лесное хозяйство	62	2,5	294	1,6
рыболовство, рыбоводство	28	1,2	137	0,8
добыча полезных ископаемых	3	0,1	51	0,3
обрабатывающие производства	239	9,9	1182	6,5
производство и распределение электроэнергии, газа и воды	65	2,7	92	0,5
строительство	342	14,1	2600	14,3
оптовая и розничная торговля; ремонт автотранспортных средств, мотоциклов, бытовых изделий и предметов личного пользования	742	30,6	7545	41,4
гостиницы и рестораны	120	4,9	667	3,6
транспорт и связь	171	7,1	1332	7,3
финансовая деятельность	15	0,6	236	1,3
операции с недвижимым имуществом, аренда и предоставление услуг	535	22,1	3267	17,9
образование	4	0,2	45	0,2
здравоохранение и предоставление социальных услуг	39	1,6	300	1,7
предоставление прочих коммунальных, социальных и персональных услуг	58	2,4	478	2,6

ПРЕДПРИЯТИЯ И ОРГАНИЗАЦИИ

Средняя численность работников и оборот малых предприятиях по видам экономической деятельности в 2014 году

	Средняя численность работников ¹ , человек		Оборот предприятий, млн. руб.	
	малые предприятия	микро-предприятия	малые предприятия	микро-предприятия
Всего	98605	38381	152033,7	95086,5
из них по видам экономической деятельности:				
сельское хозяйство, охота и лесное хозяйство	4754	665	2409,8	370,1
рыболовство, рыбоводство	729	428	2035,7	163,9
добыча полезных ископаемых	16	26	342,9	84,6
обрабатывающие производства	14137	3907	11853,1	2125,3
производство и распределение электроэнергии, газа и воды	2760	367	1729,1	229,2
строительство	14982	5826	9476,3	7878,9
оптовая и розничная торговля; ремонт автотранспортных средств, мотоциклов, бытовых изделий и предметов личного пользования	23044	8414	87709,3	66577,9
гостиницы и рестораны	4905	1924	7043,0	1767,6
транспорт и связь	7034	1819	9417,6	7985,6
финансовая деятельность	106	157	-	52,1
операции с недвижимым имуществом, аренда и предоставление услуг	20468	7080	16791,7	4657,4
образование	216	87	178,8	165,6
здравоохранение и предоставление социальных услуг	1168	4438	1324,1	1218,7
предоставление прочих коммунальных, социальных и персональных услуг	4286	3243	1722,3	1809,6

¹ Включая внешних совместителей и работников, выполнявших работы по договорам гражданско-правового характера.

ПРЕДПРИЯТИЯ И ОРГАНИЗАЦИИ

ДЕЯТЕЛЬНОСТЬ ОРГАНИЗАЦИЙ С УЧАСТИЕМ ИНОСТРАННОГО КАПИТАЛА

	2010	2011	2012	2013	2014
Число организаций (на конец года), единиц	307	297	99 ¹	100	82
Оборот организаций (без НДС, акцизов), млн. руб.	139207,0	135362,7	96902,4	77378,9	98435,6
Среднегодовая численность работников ² , человек	32161	29261	15012	11098	19457

¹ С 2012 г. изменен круг обследуемых организаций.

² Включая внешних совместителей и работников, выполнявших работы по договорам гражданско-правового характера.

ПРИВАТИЗАЦИЯ

Поступление средств от приватизации государственного и муниципального имущества и их распределение (миллионов рублей)

	2010	2011	2012	2013	2014
Получено средств от покупателей государственного и муниципального имущества ¹ – всего	1386,2	2326,7	2499,4	1435,6	1359,3
в том числе находившегося в собственности ² :					
федеральной	3,8	29,3	43,3	11,6	34,8
субъекта РФ	196,1	704,0	964,3	186,8	109,4
муниципальной	1186,3	1593,4	1491,8	1237,2	1215,1
Перечислено денежных средств, полученных от покупателей государственного и муниципального имущества – всего	1386,2	2326,7	2499,4	1435,6	1359,3
из них:					
в федеральный бюджет	3,8	29,3	43,3	11,6	144,2
в бюджет субъекта РФ	224,8	714,8	963,0	185,4	-
в муниципальные бюджеты	1157,6	1582,6	1493,1	1238,6	1215,1

¹ Включая средства, поступившие от приватизации государственного и муниципального имущества, осуществленной в предыдущие годы.

² По состоянию на дату приватизации.

ПРЕДПРИЯТИЯ И ОРГАНИЗАЦИИ

Приватизация жилищного фонда

	2010	2011	2012	2013	2014
Число приватизированных жилых помещений, единиц	9685	5551	8282	12888	5462
Их общая площадь, тыс. кв. м	461,5	262,8	394,8	617,9	255,1
Удельный вес приватизированных жилых помещений в общем числе квартир, подлежащих приватизации, процентов	6,6	4,1	6,2	10,1	4,6

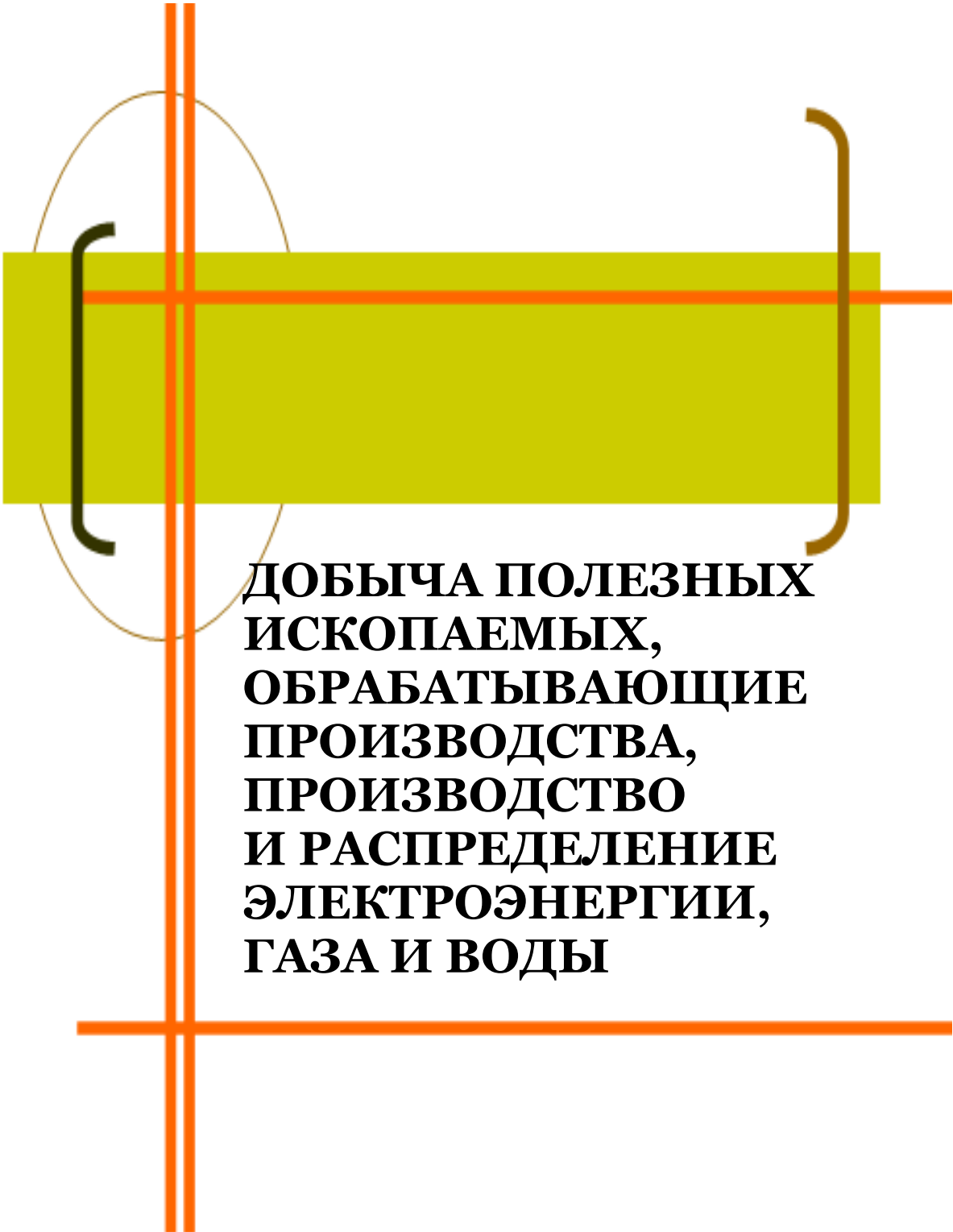

**ДОБЫЧА ПОЛЕЗНЫХ
ИСКОПАЕМЫХ,
ОБРАБАТЫВАЮЩИЕ
ПРОИЗВОДСТВА,
ПРОИЗВОДСТВО
И РАСПРЕДЕЛЕНИЕ
ЭЛЕКТРОЭНЕРГИИ,
ГАЗА И ВОДЫ**

ДОБЫЧА ПОЛЕЗНЫХ ИСКОПАЕМЫХ, ОБРАБАТЫВАЮЩИЕ ПРОИЗВОДСТВА, ПРОИЗВОДСТВО И РАСПРЕДЕЛЕНИЕ ЭЛЕКТРОЭНЕРГИИ, ГАЗА И ВОДЫ

В разделе приводятся данные, характеризующие работу добывающих, обрабатывающих производств, производства и распределения электроэнергии, газа и воды в целом и по видам экономической деятельности.

Индекс производства - относительный показатель, характеризующий изменение масштабов производства в сравниваемых периодах. Различают индивидуальные и сводные индексы производства. Индивидуальные индексы отражают изменение выпуска одного продукта и исчисляются как отношение объемов производства данного вида продукта в натурально-вещественном выражении в сравниваемых периодах. Сводный индекс производства характеризует совокупные изменения производства всех видов продукции и отражает изменение создаваемой в процессе производства стоимости в результате изменения только физического объема производимой продукции. Для исчисления сводного индекса производства индивидуальные индексы по конкретным видам продукции поэтапно агрегируются в индексы по видам экономической деятельности, подгруппам, группам, подклассам, классам, подразделам и разделам ОКВЭД. Индекс промышленного производства - агрегированный индекс производства по видам экономической деятельности "Добыча полезных ископаемых", "Обрабатывающие производства", "Производство и распределение электроэнергии, газа и воды".

Объем отгруженных товаров собственного производства, выполненных работ и услуг собственными силами – стоимость отгруженных или отпущенных в порядке продажи, а также прямого обмена (по договору мены) всех товаров собственного производства, работ и услуг, выполненных (оказанных) собственными силами. Объем отгруженных товаров представляет собой стоимость тех товаров, которые произведены данным юридическим лицом и фактически отгружены (переданы) в отчетном периоде на сторону (другим юридическим и физическим лицам), включая товары, сданные по акту заказчику на месте, независимо от того, поступили деньги на счет продавца или нет.

Объем работ и услуг, выполненных собственными силами, представляет собой стоимость работ и услуг, оказанных (выполненных) организацией другим юридическим и физическим лицам.

Данные приводятся в фактических отпускных ценах без налога на добавленную стоимость, акцизов и аналогичных обязательных платежей.

Группировки по видам деятельности представляют собой совокупность соответствующих фактических видов деятельности, осуществляемых организациями, независимо от их основного вида деятельности.

В ряде случаев в соответствии с принятой учетной политикой отдельные организации предоставляют данные в целом по юридическому лицу по месту его нахождения.

Производство продукции в натуральном выражении включает продукцию, выработанную организацией (независимо от вида основной деятельности) как из собственного сырья и материалов, так и из неоплачиваемых сырья и материалов заказчика (давальческого), предназначенную для отпуска другим юридическим и физическим лицам, своему капитальному строительству и своим подразделениям, зачисленную в состав основных средств или оборотных

**ДОБЫЧА ПОЛЕЗНЫХ ИСКОПАЕМЫХ, ОБРАБАТЫВАЮЩИЕ
ПРОИЗВОДСТВА, ПРОИЗВОДСТВО И РАСПРЕДЕЛЕНИЕ
ЭЛЕКТРОЭНЕРГИИ, ГАЗА И ВОДЫ**

активов (например, спецодежда, спецоснастка), выданную своим работникам в счет оплаты труда, а также израсходованную на собственные производственные нужды. Давальческое сырье - это сырье, принадлежащее заказчику и переданное на переработку другим организациям для производства из него продукции в соответствии с заключенными договорами. Начиная с 2003 г. данные о производстве продукции в натуральном выражении приводятся с учетом деятельности физических лиц, занимающихся предпринимательской деятельностью без образования юридического лица.

С целью недопущения косвенной идентификации хозяйствующих субъектов и раскрытия их первичных статистических данных в отдельно взятом субъекте Российской Федерации абсолютные данные о фактическом производстве продукции не публикуются (требование Федерального закона от 29.11.2007., № 282-ФЗ "Об официальном статистическом учете и системе государственной статистики в Российской Федерации" (п.1 ст.9).

**ДОБЫЧА ПОЛЕЗНЫХ ИСКОПАЕМЫХ, ОБРАБАТЫВАЮЩИЕ
ПРОИЗВОДСТВА, ПРОИЗВОДСТВО И РАСПРЕДЕЛЕНИЕ
ЭЛЕКТРОЭНЕРГИИ, ГАЗА И ВОДЫ**

ОБЩЕЭКОНОМИЧЕСКИЕ ПОКАЗАТЕЛИ

**Основные показатели работы добывающих, обрабатывающих
производств, производства и распределение электроэнергии, газа и воды**

	2010	2011	2012	2013	2014
Объем отгруженных товаров собственного производства, выполненных работ и услуг собственными силами, по видам деятельности, млн. руб.:					
добыча полезных ископаемых	150037,6	189382,4	206886,2	208537,3	263361,9
обрабатывающие производства	25037,3	29187,5	41710,8	43232,8	49980,3
производство и распределение электроэнергии, газа и воды	86528,7	115875,2	120201,0	114932,8	160117,9
Индекс промышленного производства, в процентах к предыдущему году ¹	38471,6	44319,7	44974,4	50371,7	53263,7
	111,0	116,9	109,6	102,2	102,5

¹ Агрегированный индекс производства по видам экономической деятельности «добыча полезных ископаемых», «обрабатывающие производства», «производство и распределение электроэнергии, газа и воды».

**Индексы производства по отдельным видам экономической деятельности
(в процентах к предыдущему году)**

	2010	2011	2012	2013	2014
Добыча полезных ископаемых	98,7	107,3	130,3	103,6	93,3
из нее:					
добыча топливно-энергетических полезных ископаемых	96,3	138,8	180,1	96,2	101,5
добыча полезных ископаемых, кроме топливно-энергетических	99,0	103,4	121,8	105,5	91,3
Обрабатывающие производства	120,1	125,1	105,2	102,2	105,5
из них:					
производство пищевых продуктов, включая напитки, и табака	94,3	107,5	101,9	91,5	102,8

**ДОБЫЧА ПОЛЕЗНЫХ ИСКОПАЕМЫХ, ОБРАБАТЫВАЮЩИЕ
ПРОИЗВОДСТВА, ПРОИЗВОДСТВО И РАСПРЕДЕЛЕНИЕ
ЭЛЕКТРОЭНЕРГИИ, ГАЗА И ВОДЫ**

	2010	2011	2012	2013	2014
текстильное и швейное производство	79,0	147,0	74,1	108,8	85,8
производство кожи, изделий из кожи и производство обуви	в 2,2 р.	112,4	117,3	74,0	94,5
обработка древесины и производство изделий из дерева	121,6	143,0	118,2	87,8	93,9
целлюлозно-бумажное производство; издательская и полиграфическая деятельность	84,6	в 2,9 р.	113,8	98,7	84,0
производство кокса и нефтепродуктов	106,6	102,7	99,5	100,7	104,8
химическое производство	99,1	100,0	95,1	100,8	139,9
производство резиновых и пластмассовых изделий	103,3	в 2,0 р.	143,5	134,6	109,1
производство прочих неметаллических минеральных продуктов	127,2	114,3	115,3	113,3	80,0
металлургическое производство и производство готовых металлических изделий	98,9	112,5	103,8	105,9	112,7
производство машин и оборудования	195,9	86,8	98,8	77,0	103,7
производство электрооборудования, электронного и оптического оборудования	100,9	139,6	151,8	78,4	72,4
прочие производства	в 4,8 р.	131,6	65,9	110,0	109,4
Производство и распределение электроэнергии, газа и воды	99,5	102,7	106,1	100,7	104,4

**ДОБЫЧА ПОЛЕЗНЫХ ИСКОПАЕМЫХ, ОБРАБАТЫВАЮЩИЕ
ПРОИЗВОДСТВА, ПРОИЗВОДСТВО И РАСПРЕДЕЛЕНИЕ
ЭЛЕКТРОЭНЕРГИИ, ГАЗА И ВОДЫ**

**Объем отгруженных товаров собственного производства,
выполненных работ и услуг собственными силами,
по отдельным видам экономической деятельности в 2014 году**

	Млн. руб.
Добыча полезных ископаемых	49980,3
из нее:	
Обрабатывающие производства	160117,9
из них:	
производство пищевых продуктов, включая напитки, и табака	23479,1
текстильное и швейное производство	308,3
обработка древесины и производство изделий из дерева	5188,0
целлюлозно-бумажное производство; издательская и полиграфическая деятельность	1390,9
производство кокса и нефтепродуктов	35602,3
химическое производство	2184,0
производство резиновых и пластмассовых изделий	2188,9
производство прочих неметаллических минеральных продуктов	5900,5
металлургическое производство и производство готовых металлических изделий	19509,9
производство машин и оборудования	4589,6
производство электрооборудования, электронного и оптического оборудования	702,7
прочие производства	3565,7
Производство и распределение электроэнергии, газа и воды	53263,7
в том числе:	
производство, передача и распределение электроэнергии, газа, пара и горячей воды	49300,2
из него:	
производство, передача и распределение электроэнергии	27206,6
производство и распределение газообразного топлива	3961,1
производство, передача и распределение пара и горячей воды	18132,5
сбор, очистка и распределение воды	3963,5

**ДОБЫЧА ПОЛЕЗНЫХ ИСКОПАЕМЫХ, ОБРАБАТЫВАЮЩИЕ
ПРОИЗВОДСТВА, ПРОИЗВОДСТВО И РАСПРЕДЕЛЕНИЕ
ЭЛЕКТРОЭНЕРГИИ, ГАЗА И ВОДЫ**

ДОБЫЧА ПОЛЕЗНЫХ ИСКОПАЕМЫХ

**Темпы роста (снижения) производства отдельных видов продукции
(в процентах к предыдущему году)**

	2010	2011	2012	2013	2014
Материалы строительные нерудные	84,3	118,1	128,9	96,1	72,8

ОБРАБАТЫВАЮЩИЕ ПРОИЗВОДСТВА

**Темпы роста (снижения) производства отдельных видов продукции
(в процентах к предыдущему году)**

	2012	2013	2014
Рыба и продукты рыбные переработанные и консервированные	109,8	100,4	115,6
Рыба (кроме сельди) мороженая, печень, икра и молоки рыбы мороженые	115,7	93,5	124,8
Сельдь всех видов обработки	100,5	117,1	103,5
Морепродукты пищевые	109,8	112,1	83,4
Мясо и субпродукты пищевые домашней птицы	94,8	97,5	101,0
Колбасные изделия	96,1	92,4	143,8
Цельномолочная продукция (в пересчете на молоко)	100,1	103,8	100,3
Майонезы. Соусы майонезные. Соусы на основе растительных масел. Кремы на растительных маслах	112,0	102,8	102,0
Пресервы рыбные	100,5	100,5	79,2
Флодоовощные консервы	110,6	111,0	93,6
Хлеб и хлебобулочные изделия	112,6	94,4	101,3
Кондитерские изделия	97,3	96,3	102,0
Макаронные изделия	50,0	7,7	61,1
Пиво, кроме отходов пивоварения	102,5	87,0	93,7
Воды минеральные	94,1	106,8	102,7
Напитки безалкогольные	105,9	137,4	101,2
Комбикорма	91,5	94,6	106,5
Трикотажные изделия	167,0	124,2	96,0
Костюмы	101,7	102,3	89,4
Куртки теплые	97,9	110,3	79,7
Брюки, бриджи, шорты	95,9	85,9	75,5
Белье постельное	109,6	109,1	78,8

**ДОБЫЧА ПОЛЕЗНЫХ ИСКОПАЕМЫХ, ОБРАБАТЫВАЮЩИЕ
ПРОИЗВОДСТВА, ПРОИЗВОДСТВО И РАСПРЕДЕЛЕНИЕ
ЭЛЕКТРОЭНЕРГИИ, ГАЗА И ВОДЫ**

	2012	2013	2014
Спецодежда	75,2	84,7	73,3
Лесоматериалы, продольно распиленные или расколотые, разделенные на слои или лущенные, толщиной более 6 мм	113,9	93,0	93,3
Шпон лущеный	155,3	в 5,6 р.	76,9
Блоки дверные в сборе (комплектно)	50,7	155,1	112,7
Нефть, поступившая на переработку	100,8	101,0	104,4
Мазут топочный	97,7	100,5	64,4
Дизельное топливо	92,0	95,0	119,1

ПРОИЗВОДСТВО И РАСПРЕДЕЛЕНИЕ ЭЛЕКТРОЭНЕРГИИ, ГАЗА И ВОДЫ

Электробаланс
(миллионов киловатт-часов)

	2010	2011	2012	2013	2014
Произведено электроэнергии	7171,8	7461,9	8029,8	8113,5	8669,1
Получено электроэнергии из-за пределов Хабаровского края	-	3234,6	2835,9	3609,0	2758,0
Потреблено электроэнергии - всего	7171,8	8374,2	8561,9	8555,1	8804,0
в том числе:					
добыча полезных ископаемых, обрабатывающие производства, производство и распределение электроэнергии, газа и воды	3742,0	5075,5	5185,0	4885,1	4504,0
сельское хозяйство, охота и лесное хозяйство (производственные нужды)	130,6	138,4	137,0	371,7	121,1
транспорт и связь	850,7	351,4	342,4	422,1	441,5
другие виды экономической деятельности	557,0	1039,7	1160,4	1128,0	1640,3
население	1138,1	1241,0	1153,2	1283,7	1288,7
потери в электросетях	753,4	528,2	583,9	464,5	808,4
Отпущено электроэнергии за пределы Хабаровского края	-	2322,3	2303,8	3167,4	2623,1

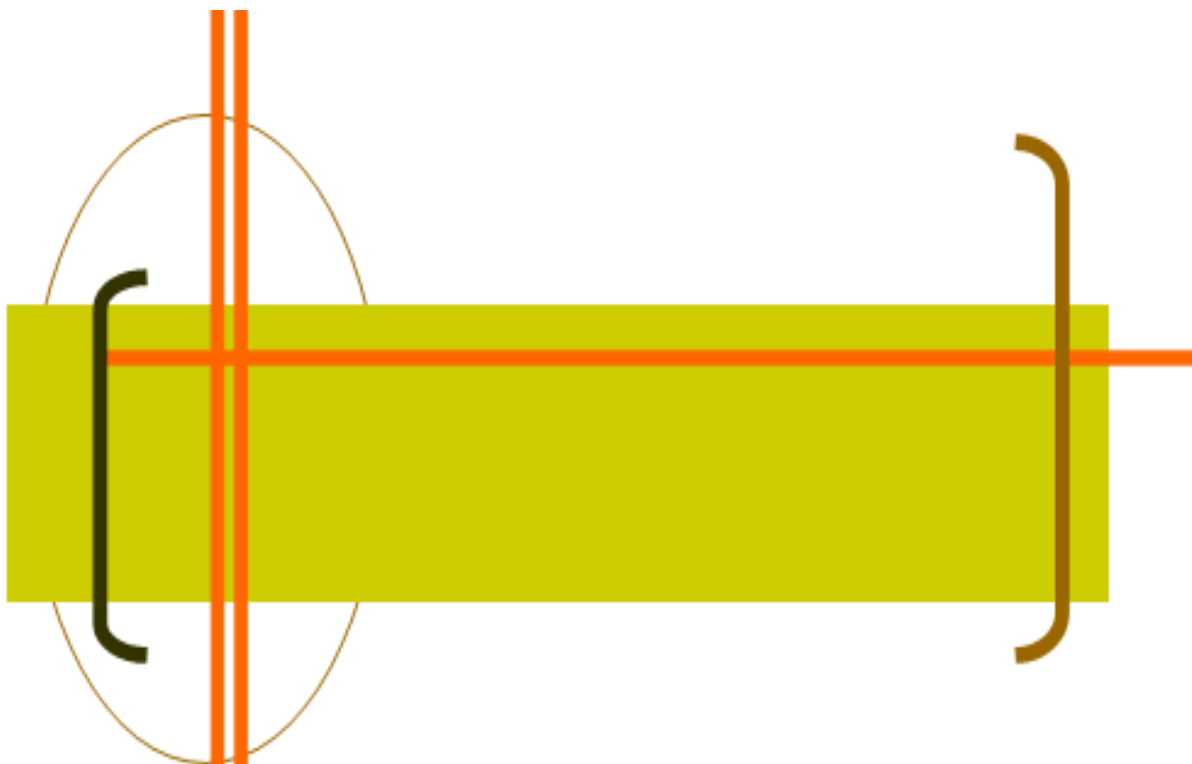

**СЕЛЬСКОЕ
И ЛЕСНОЕ
ХОЗЯЙСТВО**

По категории "**сельскохозяйственные организации**" показаны данные по хозяйственным товариществам, обществам с ограниченной или дополнительной ответственностью, закрытым и открытым акционерным обществам, производственным кооперативам, унитарным предприятиям, подсобным хозяйствам несельскохозяйственных организаций и учреждений.

К **хозяйствам населения** относятся личные подсобные и другие индивидуальные хозяйства граждан в сельских и городских поселениях, а также хозяйства граждан, имеющих земельные участки в садоводческих, огороднических и дачных некоммерческих объединениях.

Личные подсобные хозяйства – форма непредпринимательской деятельности по производству и переработке сельскохозяйственной продукции, осуществляемой личным трудом гражданина и членов его семьи в целях удовлетворения личных потребностей на земельном участке, предоставленном или приобретенном для ведения личного подсобного хозяйства. Землепользование хозяйств может состоять из приусадебных и полевых участков.

Садоводческое, огородническое или дачное некоммерческое объединение граждан – некоммерческая организация, учрежденная гражданами на добровольных началах для содействия ее членам в решении общих социально-хозяйственных задач ведения садоводства, огородничества и дачного хозяйства.

Крестьянское (фермерское) хозяйство – объединение граждан, связанных родством и (или) свойством, имеющих в общей собственности имущество и совместно осуществляющих производственную и иную хозяйственную деятельность (производство, переработку, хранение, транспортировку и реализацию сельскохозяйственной продукции), основанную на их личном участии.

Индивидуальный предприниматель по сельскохозяйственной деятельности – гражданин (физическое лицо), занимающийся предпринимательской деятельностью без образования юридического лица с момента его государственной регистрации в соответствии с Гражданским кодексом Российской Федерации и заявивший в Свидетельстве о государственной регистрации виды деятельности, отнесенные согласно Общероссийскому классификатору видов экономической деятельности (ОКВЭД) к сельскому хозяйству.

Пашня – сельскохозяйственное угодье, систематически обрабатываемое и используемое под посевы сельскохозяйственных культур, включая посевы многолетних трав, а также чистые пары.

Посевные площади – часть пашни, занятая под посевы сельскохозяйственных культур.

Продукция сельского хозяйства представляет собой сумму данных об объеме продукции растениеводства и животноводства всех сельхозпроизводителей, включая хозяйства индивидуального сектора (хозяйства населения, крестьянские (фермерские) хозяйства и индивидуальные предприниматели), в стоимостной оценке по фактически действовавшим ценам.

Объем продукции сельского хозяйства сформирован в структуре Общероссийского классификатора видов экономической деятельности.

Продукция растениеводства включает стоимость сырых продуктов, полученных от урожая отчетного года – зерновых и зернобобовых культур, картофеля, овощей, семян и плодов масличных культур, табака необработанного и

махорки, свеклы сахарной, соломы и культур кормовых, сырья растительного, используемого в текстильном производстве, растений, используемых для парфюмерии, фармации и аналогичных целей, семян сахарной свеклы, семян кормовых культур, растений живых, цветов и бутонов цветочных срезанных, семян цветов, фруктовых деревьев, семян овощей, винограда, фруктов, ягод и орехов, культур для производства напитков, пряностей необработанных и изменение стоимости незавершенного производства в растениеводстве от начала к концу года (посадка и выращивание до плодоношения сельскохозяйственных культур и многолетних насаждений).

Продукция животноводства включает стоимость сырых продуктов, полученных в результате выращивания и хозяйственного использования сельскохозяйственных животных и птицы (молока, шерсти, яиц и др.), стоимость выращивания (приплода, прироста, привеса) скота и птицы в отчетном году, стоимость продукции пчеловодства и др.

Для исчисления **индекса производства продукции сельского хозяйства** используется показатель ее объема в сопоставимых ценах предыдущего года. Индекс производства продукции сельского хозяйства – относительный показатель, характеризующий изменение объема произведенных продуктов растениеводства и животноводства в сравниваемых периодах.

Валовой сбор сельскохозяйственных культур включает в себя объем собранной продукции как с основных, так и с повторных и междурядных посевов в сельскохозяйственных организациях, крестьянских (фермерских) хозяйствах, у индивидуальных предпринимателей и в хозяйствах населения.

Поголовье скота и птицы включает поголовье всех возрастных групп соответствующего вида сельскохозяйственных животных.

Производство скота и птицы на убой - показатель, характеризующий результат использования скота и птицы для забоя на мясо. Общий объем производства скота и птицы на убой отражается в пересчете на убойный вес и включает как проданные скот и птицу, подлежащие забою, так и забитые в сельскохозяйственных организациях, крестьянских (фермерских) хозяйствах, у индивидуальных предпринимателей и в хозяйствах населения.

Производство молока характеризуется фактически надоем сырым коровьим, козьим, овечьим, кобыльим и буйволиным молоком, независимо от того, было ли оно реализовано или потреблено в хозяйстве на выпойку молодняка. Молоко, высосанное молодняком при подсосном его содержании, в продукцию не включается и не учитывается при определении средних удоев.

Производство яиц включает их сбор за год от всех видов сельскохозяйственной птицы, в том числе яйца, пошедшие на воспроизводство птицы (инкубация и др.).

В **объем реализации продуктов сельского хозяйства** включается продажа продукции сельскохозяйственными организациями по всем каналам: организациям, осуществляющим закупки для государственных и муниципальных нужд, перерабатывающим организациям, организациям оптовой торговли, на рынках, биржах, аукционах, через собственную торговую сеть и организации общественного питания, в порядке оплаты труда, по бартеру и др.

Информация об **основных продовольственных ресурсах и их использовании** формируется на базе данных федерального статистического на-

блюдения, данных обследования домашних хозяйств, таможенной статистики и других сведений, характеризующих источники образования продовольственных ресурсов и направления их использования за календарный год. Балансы продовольственных ресурсов содержат данные как по сырым продуктам, так и по продуктам их переработки в переводе на основной вид продукции по соответствующим коэффициентам.

Охотничьи ресурсы – объекты животного мира, которые в соответствии с законодательством Российской Федерации используются или могут быть использованы в целях охоты.

Пользование охотничьими ресурсами осуществляется юридическими лицами и индивидуальными предпринимателями на основании охотхозяйственного соглашения или долгосрочной лицензии - специального разрешения на осуществление хозяйственной и иной деятельности, связанной с использованием и охраной объектов животного мира – в границах определенной территории и акватории в комплексе мер по охране и воспроизводству объектов животного мира, а также сохранению среды их обитания.

Лесовосстановление – проведение мероприятий по восстановлению лесов на вырубках, гарях, пустырях, прогалинах и иных бывших под лесом площадях. Лесовосстановление осуществляется путем естественного, искусственного (создание лесных культур) или комбинированного восстановления лесов.

СЕЛЬСКОЕ И ЛЕСНОЕ ХОЗЯЙСТВО

ОСНОВНЫЕ ПОКАЗАТЕЛИ СЕЛЬСКОГО ХОЗЯЙСТВА

Продукция сельского хозяйства по категориям хозяйств (в фактически действовавших ценах, миллионов рублей)

	2010	2011	2012	2013	2014
	Хозяйства всех категорий				
Продукция сельского хозяйства	16903,2	17246,8	17871,4	18273,7	20758,3
в том числе:					
растениеводства	9915,3	9505,1	9202,6	9600,2	11272,9
животноводства	6987,9	7741,7	8668,8	8673,5	9485,4
	Сельскохозяйственные организации				
Продукция сельского хозяйства	3834,8	3798,3	4172,8	4127,6	4894,8
в том числе:					
растениеводства	657,6	615,5	675,8	620,5	988,2
животноводства	3177,3	3182,8	3497,0	3507,1	3906,6
	Хозяйства населения				
Продукция сельского хозяйства	12799,7	13041,6	13241,8	13854,2	15275,7
в том числе:					
растениеводства	9105,7	8688,7	8277,5	8775,0	9843,2
животноводства	3694,0	4352,9	4964,3	5079,2	5432,5
	Крестьянские (фермерские) хозяйства¹				
Продукция сельского хозяйства	268,6	406,9	456,8	291,9	587,8
в том числе:					
растениеводства	152,0	200,9	249,3	204,7	441,5
животноводства	116,6	206,0	207,5	87,2	146,3

¹ Включая индивидуальных предпринимателей.

Структура продукции сельского хозяйства по категориям хозяйств (в фактически действовавших ценах, в процентах к итогу)

	2010	2011	2012	2013	2014
Хозяйства всех категорий	100	100	100	100	100
в том числе:					
сельскохозяйственные организации	22,7	22,0	23,3	22,6	23,6
хозяйства населения	75,7	75,6	74,1	75,8	73,6
крестьянские (фермерские) хозяйства ¹	1,6	2,4	2,6	1,6	2,8

¹ Включая индивидуальных предпринимателей.

СЕЛЬСКОЕ И ЛЕСНОЕ ХОЗЯЙСТВО

Индексы производства продукции сельского хозяйства по категориям хозяйств (в сопоставимых ценах, в процентах к предыдущему году)

Годы	Хозяйства всех категорий	Сельскохозяйственные организации	Хозяйства населения	Крестьянские (фермерские) хозяйства ¹
2010	99,3	103,0	97,6	119,0
2011	102,1	93,6	103,3	154,6
2012	101,8	104,1	101,0	108,2
2013	94,6	97,1	95,3	53,9
2014	104,8	111,9	101,0	191,7

¹ Включая индивидуальных предпринимателей.

Производство основных видов сельскохозяйственной продукции по категориям хозяйств (тонн)

	2010	2011	2012	2013	2014
	Сельскохозяйственные организации				
Зерно (в весе после доработки)	4854	9190	12114	8169	15581
Картофель	11814	11413	7793	3568	7519
Овощи открытого и закрытого грунта	2332	1317	2252	2229	3657
Скот и птица на убой (в убойном весе)	12842	12431	12145	12144	12242
Молоко	29779	27836	27947	25523	23529
Яйца, млн. штук	276,2	241,3	270,4	284,7	295,8
	Хозяйства населения				
Зерно (в весе после доработки)	194	206	217	203	277
Картофель	266555	264784	266608	261495	268744
Овощи открытого и закрытого грунта	52777	55395	57597	52698	55323
Скот и птица на убой (в убойном весе)	9055	9090	9023	9183	8471
Молоко	21501	21231	20900	19518	18440
Яйца, млн. штук	22,3	22,3	21,1	19,5	18,0
	Крестьянские (фермерские) хозяйства¹				
Зерно (в весе после доработки)	514	974	1412	1255	3397
Картофель	4187	4402	5630	2993	4452
Овощи открытого и закрытого грунта	3179	4673	4713	1913	3314

СЕЛЬСКОЕ И ЛЕСНОЕ ХОЗЯЙСТВО

	2010	2011	2012	2013	2014
Скот и птица на убой (в убойном весе)	418	763	841	350	505
Молоко	1142	1531	1746	1499	1428
Яйца, млн. штук	0,2	0,5	0,5	0,6	0,8

¹ Включая индивидуальных предпринимателей.

Реализация основных продуктов сельскохозяйственными организациями (тысяч тонн)

	2010	2011	2012	2013	2014
Зерно	1,3	1,6	2,3	1,4	1,4
Соя	8,0	8,4	10,0	9,4	15,2
Картофель	6,5	5,1	3,0	2,3	3,2
Овощи	1,1	0,9	0,9	1,8	3,8
Скот и птица на убой (в живом весе)	17,0	16,6	17,3	16,8	17,3
Молоко	27,7	25,4	25,0	23,2	22,7
Яйца, млн. штук	268,0	237,3	265,3	270,2	296,1

Парк основных видов техники в сельскохозяйственных организациях (на конец года, штук)

	2010	2011	2012	2013	2014
Тракторы ¹	683	587	536	437	418
Зерноуборочные комбайны	129	112	91	88	89
Грузовые автомобили	362	278	261	234	249

¹ Без тракторов, на которые смонтированы землеройные, мелиорированные и другие машины.

Внесение минеральных удобрений под посевы в сельскохозяйственных организациях

	2010	2011	2012	2013	2014
Внесено минеральных удобрений (в пересчете на 100% питательных веществ):					
всего, тыс. т	2,5	1,9	2,5	1,8	1,2
на один гектар, кг:					
всей посевной площади	51	36	51	40	26
из нее:					

СЕЛЬСКОЕ И ЛЕСНОЕ ХОЗЯЙСТВО

	2010	2011	2012	2013	2014
зерновых культур (без кукурузы)	61	57	57	51	39
картофеля	244	201	273	191	158
Удельный вес удобренной минеральными удобрениями площади во всей посевной площади, процентов	64,8	61,8	74,9	61,4	52,6

Внесение органических удобрений под посевы в сельскохозяйственных организациях

	2010	2011	2012	2013	2014
Внесено органических удобрений:					
всего, тыс. т	14,2	26,4	28,0	27,5	38,5
на один гектар, т:					
всей посевной площади	0,3	0,5	0,6	0,6	0,8
из нее картофеля	0,0	3,6	-	-	-
Удельный вес удобренной органическими удобрениями площади во всей посевной площади, процентов	0,6	1,0	1,2	1,1	2,0

РАСТЕНИЕВОДСТВО

Посевные площади сельскохозяйственных культур по категориям хозяйств (тысяч гектаров)

	2010	2011	2012	2013	2014
	Хозяйства всех категорий				
Вся посевная площадь в том числе площадь под посевами:	72,6	77,0	78,9	75,5	83,8
зерновые культуры	6,1	8,3	8,9	8,6	9,5
технические культуры	15,1	14,8	14,2	18,9	24,4
картофель и овощебахчевые культуры	21,8	21,6	21,8	21,1	21,2

СЕЛЬСКОЕ И ЛЕСНОЕ ХОЗЯЙСТВО

	2010	2011	2012	2013	2014
кормовые культуры	29,6	32,3	34,1	26,9	28,7
Сельскохозяйственные организации					
Вся посевная площадь в том числе площадь под посевами:	48,6	51,4	52,1	47,9	52,5
зерновые культуры	5,5	7,5	8,0	7,7	8,1
технические культуры	12,4	11,1	9,8	12,9	15,4
картофель и овощебахчевые культуры	1,6	1,2	1,2	0,9	0,8
кормовые культуры	29,0	31,6	33,2	26,4	28,2
Хозяйства населения					
Вся посевная площадь в том числе площадь под посевами:	19,3	19,5	19,5	19,4	19,6
зерновые культуры	0,1	0,1	0,1	0,1	0,1
технические культуры	0,1	0,1	0,1	0,1	0,1
картофель и овощебахчевые культуры	19,0	19,3	19,3	19,2	19,4
кормовые культуры	0,0	0,0	0,1	0,1	0,1
Крестьянские (фермерские) хозяйства¹					
Вся посевная площадь в том числе площадь под посевами:	4,7	6,1	7,3	8,2	11,7
зерновые культуры	0,5	0,7	0,8	0,8	1,3
технические культуры	2,6	3,6	4,3	5,9	8,9
картофель и овощебахчевые культуры	1,0	1,1	1,3	1,0	1,0
кормовые культуры	0,6	0,7	0,8	0,4	0,5

¹ Включая индивидуальных предпринимателей.

Валовой сбор продуктов растениеводства (тысяч тонн)

	2010	2011	2012	2013	2014
Хозяйства всех категорий					
Зерновые культуры (в весе после доработки)	5,6	10,4	13,7	9,6	19,3
Соя (в весе после доработки)	14,3	13,9	16,1	16,4	33,6
Картофель	282,6	280,6	280,0	268,1	280,7

СЕЛЬСКОЕ И ЛЕСНОЕ ХОЗЯЙСТВО

	2010	2011	2012	2013	2014
Овощи открытого грунта	58,3	61,3	63,4	55,2	60,2
Сельскохозяйственные организации					
Зерновые культуры (в весе после доработки)	4,9	9,2	12,1	8,2	15,6
Соя (в весе после доработки)	12,3	10,1	10,9	12,0	21,2
Картофель	11,8	11,4	7,8	3,6	7,5
Овощи открытого грунта	2,3	1,2	2,2	2,0	3,4
Хозяйства населения					
Зерновые культуры (в весе после доработки)	0,2	0,2	0,2	0,2	0,3
Соя (в весе после доработки)	0,0	0,1	0,1	0,1	0,1
Картофель	266,6	264,8	266,6	261,5	268,7
Овощи открытого грунта	52,8	55,4	56,5	51,3	53,5
Крестьянские (фермерские) хозяйства¹					
Зерновые культуры (в весе после доработки)	0,5	1,0	1,4	1,3	3,4
Соя (в весе после доработки)	2,0	3,7	5,1	4,3	12,4
Картофель	4,2	4,4	5,6	3,0	4,5
Овощи открытого грунта	3,2	4,7	4,7	1,9	3,3

¹ Включая индивидуальных предпринимателей.

Урожайность сельскохозяйственных культур

(в хозяйствах всех категорий, центнеров с одного гектара убранный площади)

	2010	2011	2012	2013	2014
Зерновые культуры (в весе после доработки)	10,2	14,4	17,0	18,6	20,5
Соя (в весе после доработки)	10,0	11,2	12,3	11,5	14,1
Картофель	161,3	161,0	162,2	167,0	162,5
Овощи открытого грунта ¹	152,7	164,9	169,7	166,5	172,4

¹ Включая овощи закрытого грунта по хозяйствам населения.

СЕЛЬСКОЕ И ЛЕСНОЕ ХОЗЯЙСТВО

ЖИВОТНОВОДСТВО

Поголовье скота по категориям хозяйств (на конец года, тысяч голов)

	2010	2011	2012	2013	2014
	Хозяйства всех категорий				
Крупный рогатый скот	26,9	26,9	26,4	24,5	22,1
в том числе коровы	13,8	13,7	12,7	11,4	10,7
Свиньи	61,9	66,1	65,8	60,3	52,6
Овцы и козы	6,2	6,5	7,2	6,7	7,1
	Сельскохозяйственные организации				
Крупный рогатый скот	16,8	16,4	16,5	15,4	13,1
в том числе коровы	9,1	8,7	8,1	7,2	6,6
Свиньи	43,8	42,2	46,4	45,1	38,6
Овцы и козы	0,2	0,3	0,4	0,4	0,4
	Хозяйства населения				
Крупный рогатый скот	9,2	9,5	8,7	8,0	7,6
в том числе коровы	4,2	4,3	4,1	3,7	3,5
Свиньи	12,4	13,8	12,9	12,4	11,4
Овцы и козы	5,6	5,8	6,0	5,3	5,6
	Крестьянские (фермерские) хозяйства¹				
Крупный рогатый скот	0,9	1,0	1,2	1,1	1,4
в том числе коровы	0,4	0,6	0,6	0,4	0,6
Свиньи	5,8	10,1	6,5	2,7	2,6
Овцы и козы	0,3	0,4	0,8	0,9	1,1

¹ Включая индивидуальных предпринимателей.

СЕЛЬСКОЕ И ЛЕСНОЕ ХОЗЯЙСТВО

Поголовье птицы (на конец года, тысяч голов)

	2010	2011	2012	2013	2014
Поголовье птицы в хозяйствах всех категорий - всего	1842,9	1836,0	1970,6	2075,2	1897,4
в том числе в сельскохозяйственных организациях	1685,3	1686,3	1828,9	1956,1	1780,2
из него взрослой птицы	848,4	771,6	766,9	1116,2	885,6
в том числе:					
кур и петухов	838,2	750,2	715,2	843,2	832,6
другие виды птицы	10,2	21,4	51,7	273,0	53,0

Производство основных продуктов животноводства по категориям хозяйств

	2010	2011	2012	2013	2014
	Хозяйства всех категорий				
Скот и птица на убой (в убойном весе), тыс. т	22,3	22,3	22,0	21,7	21,2
Молоко, тыс. т	52,4	50,6	50,6	46,5	43,4
Яйца, млн. штук	298,7	264,2	292,0	304,8	314,5
	Сельскохозяйственные организации				
Скот и птица на убой (в убойном весе), тыс. т	12,8	12,4	12,2	12,1	12,2
Молоко, тыс. т	29,8	27,8	28,0	25,5	23,5
Яйца, млн. штук	276,2	241,3	270,4	284,7	295,8
	Хозяйства населения				
Скот и птица на убой (в убойном весе), тыс. т	9,1	9,1	9,0	9,2	8,5
Молоко, тыс. т	21,5	21,2	20,9	19,5	18,4
Яйца, млн. штук	22,3	22,3	21,1	19,5	18,0
	Крестьянские (фермерские) хозяйства¹				
Скот и птица на убой (в убойном весе), тыс. т	0,4	0,8	0,8	0,4	0,5
Молоко, тыс. т	1,1	1,5	1,7	1,5	1,4
Яйца, млн. штук	0,2	0,5	0,5	0,6	0,8

¹ Включая индивидуальных предпринимателей.

СЕЛЬСКОЕ И ЛЕСНОЕ ХОЗЯЙСТВО

Расход кормов в животноводстве (в хозяйствах всех категорий)

	2010	2011	2012	2013	2014
Все корма в пересчете на кормовые единицы, тыс. т	205,2	191,8	199,7	180,2	198,0
в том числе концентрированные корма	128,7	117,4	121,4	103,2	127,1
Расход кормов в расчете на одну голову условного крупного скота, ц кормовых единиц	24,4	23,4	24,4	22,4	25,7

Продуктивность скота и птицы (в сельскохозяйственных организациях¹)

	2010	2011	2012	2013	2014
Надой молока на одну корову, кг	3185	3171	3752	3654	3505
Средняя годовая яйценоскость кур-несушек, штук	298	283	298	302	302
Продукция выращивания скота (приплод, прирост, привес) в расчете на одну голову, кг:					
крупного рогатого скота	58	62	68	51	96
свиней	133	144	150	119	133

¹ С 2011 г. по сельскохозяйственным организациям, не относящимся к субъектам малого предпринимательства.

СЕЛЬСКОЕ И ЛЕСНОЕ ХОЗЯЙСТВО

ПРОДОВОЛЬСТВЕННЫЕ РЕСУРСЫ И ИХ ИСПОЛЬЗОВАНИЕ

Основные продовольственные ресурсы и их использование в 2014 году
(тысяч тонн)

	Картофель	Овощи и продовольственные бахчевые культуры	Мясо и мясопродукты	Молоко и молокопродукты	Яйца и яйцопродукты, млн. штук
Ресурсы					
Запасы на начало года	112,1	19,3	4,4	5,6	7,2
Производство	280,7	65,3	21,2	43,4	314,5
Ввоз, включая импорт	13,0	112,9	88,7	233,7	45,7
Итого ресурсов	405,8	197,5	114,3	282,7	367,4
Использование					
Производственное потребление	87,6	7,4	0,0	5,7	9,3
Потери	9,7	1,0	0,0	0,2	0,2
Вывоз, включая экспорт	0,0	6,6	0,9	1,1	1,3
Личное потребление	190,8	164,4	106,6	270,4	354,6
Запасы на конец года	117,7	18,1	6,8	5,3	2,0

СЕЛЬСКОЕ И ЛЕСНОЕ ХОЗЯЙСТВО

ЛЕСНОЕ ХОЗЯЙСТВО

Основные показатели ведения охотничьего хозяйства

	2010	2011	2012	2013	2014
Площадь закрепленных охотничьих угодий, млн. га	57,4	56,7	55,2	56,2	56,2
Затраты на биотехнические мероприятия по охране и воспроизводству охотничьих ресурсов (в фактически действовавших ценах), тыс. руб.	1816,0	1798,3	1653,8	2414,8	2022,0
Затраты по учету численности охотничьих ресурсов (в фактически действовавших ценах), тыс. руб.	1737,5	2138,9	2403,2	2618,2	1922,7

Лесовосстановление

	2010	2011	2012	2013	2014
Лесовосстановление, га	70174	68696	67186	58415	50466
в том числе искусственное (создание лесных культур)	5698	5868	5906	5576	5211

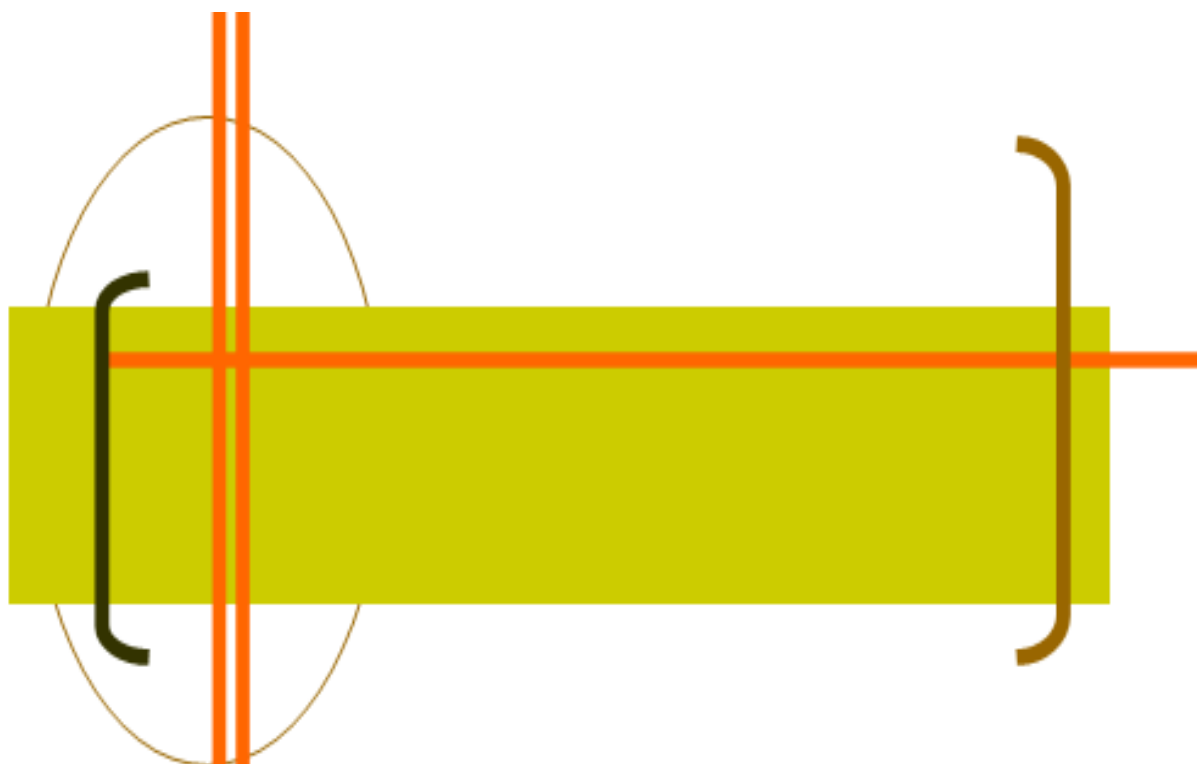

СТРОИТЕЛЬСТВО



Раздел представляет данные о деятельности строительных организаций, вводе в действие производственных мощностей, жилищном, коммунальном, бытовом и социально-культурном строительстве.

Объем выполненных работ по виду экономической деятельности "Строительство" – это строительные работы, выполненные организациями собственными силами на основании договоров и (или) контрактов, заключаемых с заказчиками. В стоимость этих работ включаются работы по строительству новых объектов, капитальному и текущему ремонту, реконструкции, модернизации жилых и нежилых зданий и инженерных сооружений.

К **строительным организациям** относятся все общестроительные и специализированные организации, включая ремонтно-строительные организации, тресты (управления) механизации и домостроительные комбинаты, буровые организации, осуществляющие работы, связанные со строительством разведочных скважин на нефть и газ, и другие организации, зарегистрированные кодом ОКВЭД 45.

В число строительных организаций включаются юридические лица всех форм собственности, филиалы, структурные подразделения, субъекты малого предпринимательства, выполняющие работы по договорам строительного подряда и(или) государственным контрактам, заключаемым с заказчиками.

Ввод в действие мощностей – показатель мощности (производительности, вместимости, пропускной способности, площади, протяженности и т.д.), созданной в результате осуществления инвестиций в основной капитал. Введенные в эксплуатацию объекты (мощности) показываются в размерах, указанных в разрешениях на ввод объектов (мощностей) в эксплуатацию, оформленных в установленном порядке в соответствии с действующим законодательством Российской Федерации о градостроительной деятельности.

Данные о **вводе в действие производственных мощностей** включают ввод за счет нового строительства, расширения и реконструкции.

Прирост производственных мощностей за счет технического перевооружения и проведения других организационно-технических мероприятий в эти данные не включен.

Общая площадь введенных жилых домов определяется как сумма площадей жилых и подсобных помещений квартир, площадей лоджий, балконов, веранд, террас и холодных кладовых, подсчитываемых с соответствующими понижающими коэффициентами в домах квартирного и гостиничного типов, общежитиях постоянного типа и других строениях, предназначенных для проживания людей (домах для престарелых и инвалидов, спальных корпусах детских домов и школ-интернатов и др.), а также жилых и подсобных помещений в индивидуальных жилых домах. К подсобным помещениям относятся кухни, передние, внутриквартирные коридоры, ванные или душевые, туалеты, кладовые или хозяйственные встроенные шкафы. В домах-интернатах для престарелых и инвалидов, ветеранов, специальных домах для одиноких престарелых, детских домах к подсобным помещениям также относятся помещения культурно-бытового назначения и медицинского обслуживания.

СТРОИТЕЛЬСТВО

В общую площадь жилых домов не входит площадь vestibule, тамбуров, лестничных площадок, общих коридоров, а также площадь в жилых домах, предназначенная для встроенно-пристроенных нежилых помещений.

В данные об общем **числе построенных квартир** включены квартиры в законченных строительством жилых домах квартирного и гостиничного типов и общежитиях, квартиры в нежилых зданиях, а также в построенных населением индивидуальных жилых домах.

СТРОИТЕЛЬСТВО

ДЕЯТЕЛЬНОСТЬ СТРОИТЕЛЬНЫХ ОРГАНИЗАЦИЙ

Объем работ, выполненных по виду экономической деятельности «Строительство»

	2010	2011	2012	2013	2014
Млн. руб. (в фактически действовавших ценах)	70828,1	67149,5	69609,8	61327,8	56177,2
В процентах к предыдущему году (в сопоставимых ценах)	161,9	87,6	98,4	86,4	88,2

Объем работ, выполненных по виду экономической деятельности «Строительство» организациями различных форм собственности (в фактически действовавших ценах)

	2010	2011	2012	2013	2014
	Млн. рублей				
Объем выполненных работ - всего	70828,1	67149,5	69609,8	61327,8	56177,2
в том числе организациями по формам собственности:					
государственная	15268,1	12361,4	15234,6	11711,4	8612,6
муниципальная	440,5	690,0	1168,1	1510,4	1090,5
частная	50505,7	44086,2	44045,6	42859,1	43507,1
смешанная российская	1797,6	2253,4	1502,8	1622,9	1329,1
прочие	2816,2	7758,5	7658,7	3624,0	1637,9
	В процентах к итогу				
Объем выполненных работ - всего	100	100	100	100	100
в том числе организациями по формам собственности:					
государственная	21,6	18,4	21,9	19,1	15,3
муниципальная	0,6	1,0	1,7	2,5	1,9
частная	71,3	65,7	63,2	69,9	77,5
смешанная российская	2,5	3,4	2,2	2,6	2,4
прочие	4,0	11,5	11,0	5,9	2,9

СТРОИТЕЛЬСТВО

Число действующих строительных организаций по формам собственности

	2010	2011	2012	2013	2014
Число строительных организаций – всего	915	1270	1279	1310	1280
в том числе по формам собственности:					
государственная	17	15	7	7	5
муниципальная	4	4	4	5	5
частная	875	1226	1251	1282	1242
смешанная российская	6	4	3	3	2
прочие	13	21	14	13	26

ВВОД В ДЕЙСТВИЕ ОТДЕЛЬНЫХ ПРОИЗВОДСТВЕННЫХ МОЩНОСТЕЙ, ЖИЛЫХ ДОМОВ, ОБЪЕКТОВ СОЦИАЛЬНО-КУЛЬТУРНОГО НАЗНАЧЕНИЯ

Ввод в действие отдельных производственных мощностей

	2010	2011	2012	2013	2014
Мощности по добыче и переработке:					
рыбы, тыс. т в год	3,0	45,9	-	-	-
Мощности по производству:					
пиломатериалов, тыс. куб. м в год	-	180,0	-	-	-
древесно-волоконистых плит, млн. кв. м в год	-	-	-	21,4	-
древесностружечных плит, тыс. куб. м в год	160	-	-	-	-
сухих строительных смесей, тыс. т в год	3,8	-	-	-	-
хлебобулочных изделий, кг в сутки	2500	-	-	-	-
топливных гранул, тыс. куб. м в год	-	-	370	-	-
деревянных клееных конструкций, тыс. куб. м в год	-	-	141,6	-	-
Построены и реконструированы:					
ЛЭП – 35 кВ и выше, км	134,5	-	-	-	42,5

СТРОИТЕЛЬСТВО

	2010	2011	2012	2013	2014
трансформаторные пони- зительные подстанции напря- жением 35 кВ, тыс. кВ·А	36,0	-	-	-	32,0
газопроводы магистральные и отводы от них, км	2,2	7,1	22,8	-	-
нефтепроводы магистраль- ные, км	-	-	391,9	-	-
станции насосные на маги- стральных нефтепроводах, единиц	-	-	2	1	-
установка каталитического риформинга, тыс. т в год	350	-	1530	1363	-
блок по подготовке нефти к переработке, тыс. т	4500	-	-	-	-
установка по первичной пе- реработке нефти, тыс. т в год	2500	-	-	-	-
гидроочистка дизельного топлива, тыс. т	-	-	-	-	1166
гидрокрекинг сырья, тыс. т	-	-	-	-	709
нефтеемкости, тыс. куб. м	-	-	28,9	-	20,0
помещение для крупного ро- гатого скота, скотомест	200	-	-	-	480
холодильники, тыс. т едино- временного хранения	0,5	-	-	-	-
мусороперегрузочная стан- ция, объект	-	1	-	-	-
взлетно-посадочные полосы с твердым покрытием, тыс. кв. м	-	-	12,6	97,4	-
автомобильные дороги с твердым покрытием общего пользования, км	48,2	50,8	34,2	26,8	135,4
станция технического об- служивания легковых авто- мобилей, единиц	1	-	2	1	2
капитальные гаражи боксо- вого типа, единиц	-	-	1	-	-
автозаправочные станции, единиц	22	3	6	-	1
мосты, шт./ пог. м	12/733,9	6/313,0	12/1114,6	8/570,7	30/2409,2
Кузнецовский тоннель, объект	-	-	1	-	-

СТРОИТЕЛЬСТВО

	2010	2011	2012	2013	2014
вторые железнодорожные пути, км	-	-	9,4	4,3	-
автоцентр, тыс. кв. м	3,1	-	-	-	-
АТС, тыс. номеров	11,6	13,9	0,1	-	-
подвижная радиотелефонная связь, тыс. номеров	739,0	88,0	-	-	-
волоконнооптические линии связи, км	157,1	633,0	-	-	1,4
радиорелейные линии связи, км	-	381	-	-	-
спутниковые наземные станции, штук	2	-	2	-	-
цифровые радиотелевизионные станции мощностью менее 1 кВт, штук	16	-	-	-	-
антенно-мачтовые сооружения для сотовой связи, штук	6	9	-	1	-
общетоварные склады, тыс. кв. м	-	-	-	0,9	-
рыбоводные предприятия, тыс. штук	1000	-	-	3200	-
торговые предприятия, торговая площадь тыс. кв. м	34,6	21,9	53,1	15,6	65,3
предприятия общественного питания, посадочных мест	57	118	360	40	481
торговые павильоны, торговые места	-	-	357	56	420
комбинаты тепличные, га	-	-	-	-	0,1
Проведены работы:					
по рекультивации земель, га	3,1	638,4	2335,8	4,1	0,3

СТРОИТЕЛЬСТВО

Ввод в действие жилых домов (тысяч квадратных метров общей площади)

	2010	2011	2012	2013	2014
Всего построено	315,1	402,0	344,2	325,1	443,7
в том числе:					
населением за счет собственных и заемных средств	50,0	80,1	97,3	92,1	94,4
жилищно-строительными кооперативами	5,5	-	4,3	0,1	1,4
Удельный вес в общем вводе, процентов:					
жилых домов населения	15,9	19,9	28,3	28,3	21,3
жилых домов жилищно-строительных кооперативов	1,7	-	1,3	0,0	0,3

Ввод в действие жилых домов в городах и поселках городского типа и сельской местности

	2010	2011	2012	2013	2014
	В городах и поселках городского типа				
Всего введено в действие жилых домов, тыс. кв. м общей площади	291,6	363,5	302,1	253,1	356,4
в том числе построенных населением за счет собственных и заемных средств	34,8	49,9	63,2	56,7	51,6
На 1000 человек населения, кв. м общей площади	264,9	331,6	276,2	231,4	325,6
	В сельской местности				
Всего введено в действие жилых домов, тыс. кв. м общей площади	23,5	38,5	42,1	72,0	87,3
в том числе построенных населением за счет собственных и заемных средств	15,2	30,2	34,1	35,4	42,8
На 1000 человек населения, кв. м общей площади	95,9	156,1	169,2	291,1	356,9

СТРОИТЕЛЬСТВО

Ввод в действие жилых домов организациями различных форм собственности

	2010	2011	2012	2013	2014
	Тыс. кв. м общей площади				
Всего введено в действие жилых домов, тыс. кв. м общей площади	315,1	402,0	344,2	325,1	443,7
в том числе по формам собственности:					
государственная	144,7	202,8	108,2	75,4	87,0
из нее:					
федеральная	134,0	202,7	102,4	70,8	81,4
собственность субъектов Российской Федерации	10,7	0,1	5,8	4,6	5,6
муниципальная	28,5	38,4	37,1	42,4	81,9
частная	104,9	153,4	176,8	207,3	239,1
смешанная российская	-	-	3,4	-	11,6
иностранная	22,8	-	2,1	-	24,0
совместная частная и иностранная	14,2	-	-	-	-
совместная российская и иностранная	-	-	16,6	-	-
иная смешанная собственность	-	7,4	-	-	-
	Удельный вес в общем объеме ввода, процентов				
Всего введено в действие жилых домов, тыс. кв. м общей площади	100	100	100	100	100
в том числе по формам собственности:					
государственная	45,9	50,4	31,4	23,2	19,6
из нее:					
федеральная	42,5	50,4	29,7	21,8	18,4
собственность субъектов Российской Федерации	3,4	0,0	1,7	1,4	1,2
муниципальная	9,1	9,6	10,8	13,0	18,5
частная	33,3	38,2	51,4	63,8	53,9
смешанная российская	-	-	1,0	-	2,6
иностранная	7,2	-	0,6	-	5,4

СТРОИТЕЛЬСТВО

	2010	2011	2012	2013	2014
совместная частная и иностранная	4,5	-	-	-	-
совместная российская и иностранная	-	-	4,8	-	-
иная смешанная собственность	-	1,8	-	-	-

Основные характеристики построенных квартир

	2010	2011	2012	2013	2014
	Всего				
Число квартир	4602	5625	4756	4537	6750
Их средний размер, кв. м общей площади	68	71	72	72	66
По видам квартир, в процентах от общего ввода:					
однокомнатные	33,5	26,8	33,2	37,9	37,0
двухкомнатные	29,1	35,9	34,1	32,4	38,7
трехкомнатные	31,4	29,2	22,5	20,3	17,4
четырёхкомнатные и более	6,0	8,1	10,2	9,4	6,9
	Жилищно-строительными кооперативами				
Число квартир	55	-	62	2	23
Их средний размер, кв. м общей площади	99	-	70	68	60
	Населением за счет собственных и заемных средств				
Число квартир	390	611	727	617	682
Их средний размер, кв. м общей площади	128	131	134	149	138

СТРОИТЕЛЬСТВО

Жилые дома, находящиеся в незавершенном строительстве (на конец года)

	2010	2011	2012	2013	2014
Число жилых домов, находящихся в незавершенном строительстве (без строящихся населением)	40	64	48	77	45
Их общая площадь, тыс. кв. м	302,4	249,6	232,4	465,0	377,8

Ввод в действие образовательных организаций и объектов социально-культурного назначения

	2010	2011	2012	2013	2014
	В городах и поселках городского типа и сельской местности				
Высшее учебное заведение, тыс. кв. метров учебно-лабораторного здания	-	-	-	-	10,3
Общеобразовательные организации, ученических мест	80	15	80	750	20
Дошкольные организации, мест	20	105	345	840	470
Больничные организации, коек	167	-	-	77	-
Амбулаторно-поликлинические организации, посещений в смену	340	-	170	75	112
Центр позитронно-эмиссионной томографии, объект	-	-	1	-	-
Реабилитационный центр для детей и подростков с ограниченными возможностями, мест	-	-	30	-	-
Плоскостные спортивные сооружения (футбольные поля), тыс. кв. м	-	3,4	0,5	17,0	0,3
Физкультурно-оздоровительный комплекс, объект	-	-	-	1	-
Спортивные залы, кв. м	401	704	714	-	1400
Спортивные сооружения с искусственным льдом, тыс. кв. м	-	-	-	7,5	4,9
Торгово-развлекательные центры, тыс. кв. м	1,1	-	-	9,0	1,4
Торгово-офисные центры, тыс. кв. м	-	0,9	-	-	-
Дома-интернаты для престарелых, инвалидов, мест	100	-	-	200	-
Детские дома, мест	95	-	-	-	-

СТРОИТЕЛЬСТВО

	2010	2011	2012	2013	2014
Плавательные бассейны (с длиной дорожек 25 м), зеркало воды тыс. кв. м	-	1,1	-	0,6	-
Городской дворец культуры, тыс. кв. м	-	6,7	-	-	-
Культовые сооружения, единиц	-	3	-	1	-
Гостиницы, мест	21	90	89	187	-
В том числе в сельской местности					
Общеобразовательные организации, ученических мест	80	15	80	750	20
Дошкольные организации, мест	20	10	40	110	375
Больничные организации, коек	-	-	-	17	-
Амбулаторно-поликлинические организации, посещений в смену	-	-	70	75	12
Детский дом, мест	95	-	-	-	-

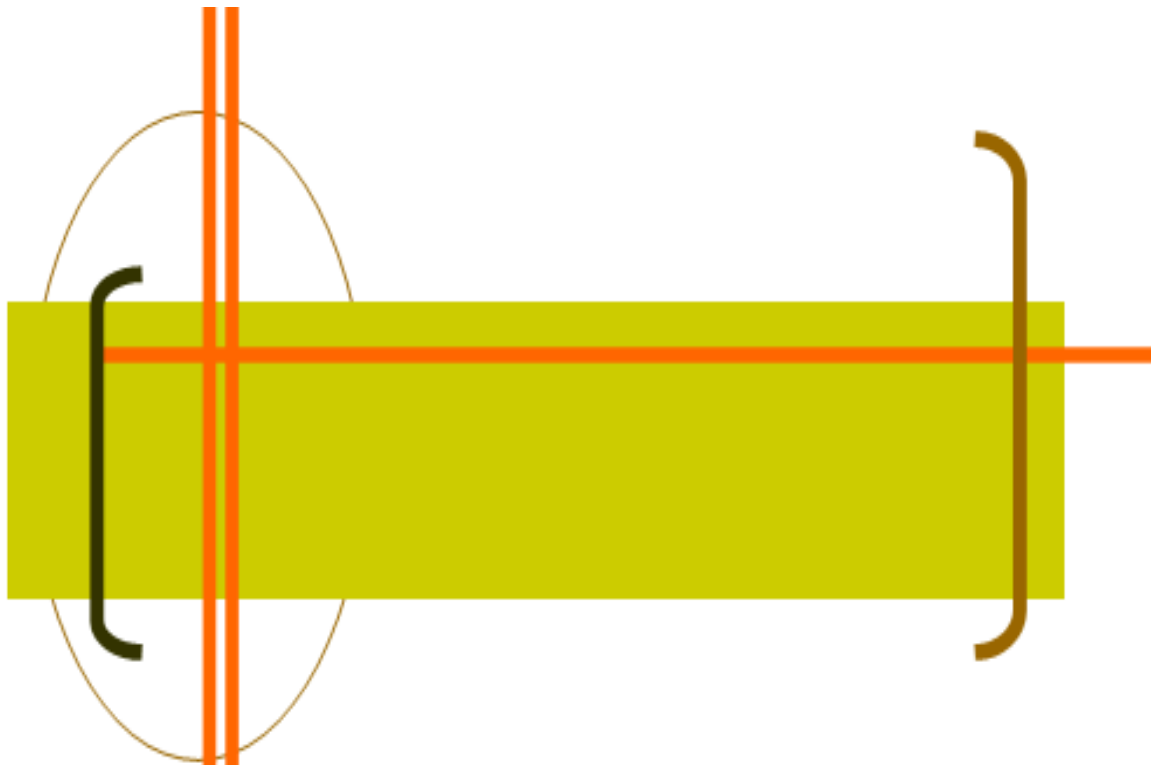

**АВТОМОБИЛЬНЫЙ
ТРАНСПОРТ**



АВТОМОБИЛЬНЫЙ ТРАНСПОРТ

Грузооборот автомобильного транспорта - объем работы автомобильного транспорта по перевозкам грузов. Единицей измерения является тонно-километр. Исчисляется суммированием произведений массы перевезенных грузов в тоннах на расстояние перевозки в километрах (милях).

Пассажиροоборот автомобильного транспорта - объем работы автомобильного транспорта по перевозкам пассажиров. Единицей измерения является пассажиро-километр. Определяется суммированием произведений числа пассажиров на расстояние перевозки.

ДЕЯТЕЛЬНОСТЬ АВТОМОБИЛЬНОГО ТРАНСПОРТА

	2010	2011	2012	2013	2014
Перевезено грузов ¹ , тыс. т	2536	1844	3808	2315	2726
Грузооборот ¹ , млн. т-км	224	214	209	266	303
Перевезено пассажиров, тыс. человек	179997	157994	160515	141265	124537
Пассажиροоборот, млн. пасс.-км	1709,5	1619,5	1574,7	1395,1	1259,8

¹ С учетом оценки объемов работы, выполненной предпринимателями (физическими лицами), занимающимися коммерческими грузовыми автоперевозками.

Перевозки грузов и грузооборот автомобильного транспорта организаций всех видов экономической деятельности (без оценки малых предприятий)

	2010	2011	2012	2013	2014
Перевозки грузов, млн. т	39,5	41,6	50,3	60,0	65,2
Грузооборот, млн. т-км	934	944	1144	1135	1100

АВТОМОБИЛЬНЫЙ ТРАНСПОРТ

Пассажирооборот автобусного транспорта по видам сообщения (по крупным и средним организациям, миллионов пассажиро-километров)

	2010	2011	2012	2013	2014
Международное сообщение	0,0	0,0	0,4	0,0	0,0
Междугородное сообщение	78,8	78,9	75,6	66,8	69,8
Пригородное сообщение	139,2	126,1	123,9	110,7	99,0
Внутригородское сообщение	574,6	493,4	518,9	491,3	446,5

АВАРИЙНОСТЬ НА ТРАНСПОРТЕ

Численность пострадавших в происшествиях с транспортными средствами (по данным УГИБДД УВД по Хабаровскому краю, человек)

	2010	2011	2012	2013	2014
	Погибло				
Пострадало в происшествиях на автомобильных дорогах и улицах - всего	247	246	233	215	181
в том числе по вине водителей транспортных средств:	213	211	197	190	150
индивидуальных владельцев организаций	187	172	174	177	131
	14	24	6	7	9
	Ранено				
Пострадало в происшествиях на автомобильных дорогах и улицах - всего	2384	2349	2767	2764	2504
в том числе по вине водителей транспортных средств:	2141	2101	2534	2558	2357
индивидуальных владельцев организаций	1877	1810	2220	2279	2161
	141	182	153	134	102

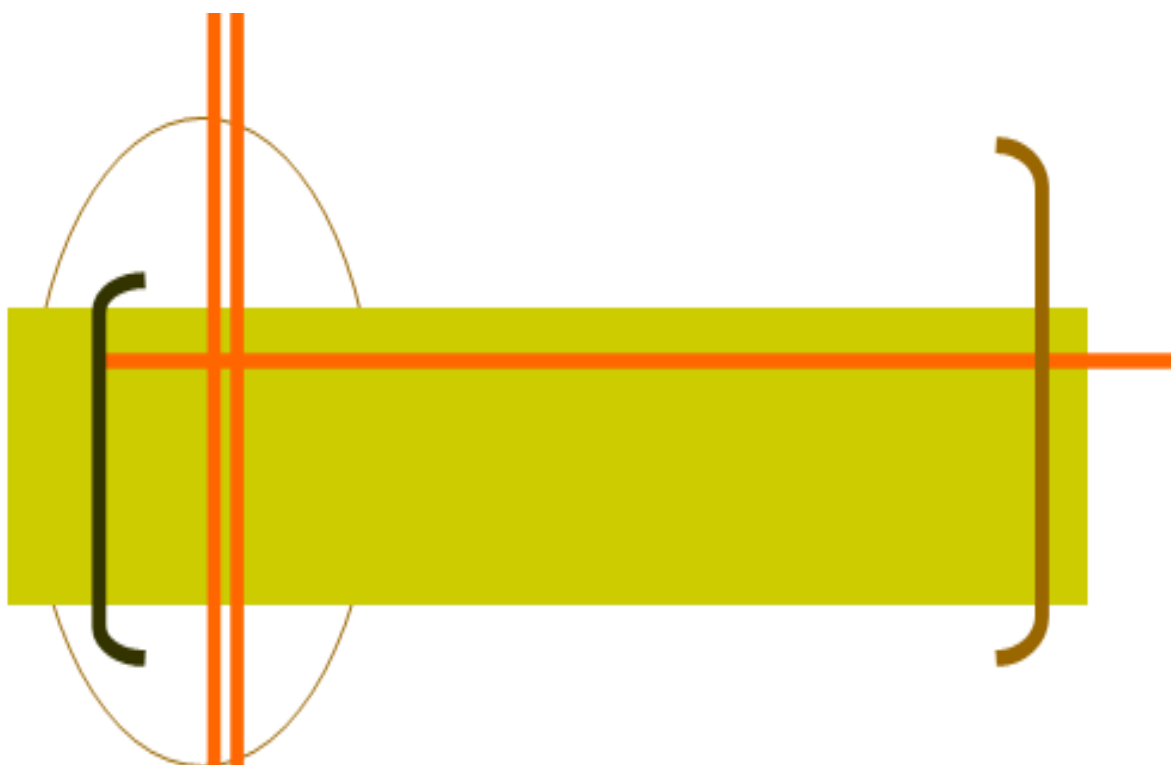

**СВЯЗЬ,
ИНФОРМАЦИОННЫЕ И
КОММУНИКАЦИОННЫЕ
ТЕХНОЛОГИИ**

Оператор связи – юридическое лицо, оказывающее услуги связи на основании лицензии.

Услуги связи – продукт деятельности по приему, обработке, передаче и доставке почтовых отправлений или сообщений электросвязи.

Объем услуг связи – стоимость оказанных операторами связи услуг почтовой связи, электросвязи, услуг присоединения и пропуска трафика, услуг по обеспечению регулирования использования радиочастотного спектра радиоэлектронных средств.

Электрическая связь – передача и прием знаков, сигналов, письменного текста, изображений и звуков или сообщений любого рода по проводной, радио-, оптической или другим электромагнитным системам. Включает сети и средства, обеспечивающие телефонную, телеграфную, факсимильную связь, передачу данных и других видов документальных сообщений (включая обмен информацией между ЭВМ), а также телевизионное, звуковое и иные виды радио- и проводного вещания.

Подвижная связь – совокупность технических средств (радиооборудование, коммуникационное оборудование, соединительные линии и сооружения), с помощью которых можно предоставить подвижным абонентам связь между собой и с абонентами телефонной сети общего пользования.

Сотовая связь – мобильная система радиотелефонной связи. Принцип действия этой системы заключается в том, что принимающие станции с выходом на АТС покрывают город (район). По мере перемещения владельца сотового радиотелефона он автоматически переключается с одной станции на другую.

Почтовая связь – прием, обработка, перевозка и доставка почтовых отправлений, а также экспедирование, доставка и распространение периодической печати.

Телефонные аппараты. Основные телефонные аппараты – телефонные аппараты, занимающие самостоятельные номера на городской телефонной станции, в том числе спаренные телефонные аппараты, предназначенные для общего пользования. Дополнительные (параллельные) телефонные аппараты – аппараты, присоединенные к общей линии с основным аппаратом и не имеющие самостоятельного номера на станции.

Таксофоны универсальные – таксофоны, с которых осуществляются как междугородные и международные, так и местные телефонные соединения.

Квартирные телефонные аппараты – телефонные аппараты, установленные в квартирах (жилых домах), в том числе основные.

Под **информационными и коммуникационными технологиями (ИКТ)** понимаются технологии, использующие средства микроэлектроники для сбора, хранения, обработки, поиска, передачи и представления данных, текстов, образов и звука.

Глобальная информационная сеть охватывает совокупность электронно-вычислительных машин (ЭВМ), которые могут быть расположены в любых точках земного шара, связанных между собой каналами дальней связи (коммутируемыми или выделенными), предоставляемыми телефонными компаниями или другими организациями связи. Глобальная информационная сеть обеспе-

чивает пользователям возможность обмениваться информацией, совместно использовать технические и программные средства, информационные ресурсы. Глобальная сеть может быть как общедоступной (Интернет, электронная почта), так и специализированной (корпоративной или ведомственной).

Широкополосный доступ к сети Интернет – доступ к Интернету со скоростью передачи данных 256 Кбит/сек и выше.

Интернет – глобальное (всемирное) множество независимых компьютерных сетей, соединенных между собой для обмена информацией по стандартным открытым протоколам.

Локальная вычислительная сеть соединяет две или более ЭВМ (возможно, разного типа), а также принтеры, сканеры, системы сигнализации (охранной, пожарной) и другое производственное оборудование или периферийные устройства, расположенные в пределах одного или нескольких соседних зданий, и не использует для этого средства связи общего назначения.

К работникам, использующим персональные компьютеры (Интернет, Интранет, Экстранет и другие глобальные информационные сети), относятся работники списочного состава организации (без внешних совместителей), использовавшие персональные компьютеры в рабочее время в среднем не реже одного раза в неделю.

Электронный документооборот (ЭДО) – система ведения документации, при которой весь массив создаваемых, передаваемых и хранимых документов поддерживается с помощью информационных и коммуникационных технологий на компьютерах, объединенных в сетевую структуру, предусматривающую возможность формирования и ведения распределенной базы данных. Показатель характеризует использование информационных и коммуникационных технологий (ИКТ) для решения внутренних задач организации в форме использования систем электронного документооборота.

Организации, использовавшие сеть Интернет для размещения (получения) заказов на товары (работы, услуги), - организации, осуществлявшие продажу (закупку) товаров (работ, услуг) по заказам, полученным (переданным) в результате заполнения в интерактивном режиме специальной формы, размещенной на веб-сайте, или с использованием другого специализированного программного обеспечения. Заказы, переданные в виде обычного сообщения электронной почты, не учитываются.

Затраты на информационные и коммуникационные технологии представляют собой выраженные в денежной форме фактические расходы организации, связанные с закупкой вычислительной техники и программного обеспечения, оплатой услуг связи, обучением сотрудников разработке и применению ИКТ, оплатой услуг сторонних организаций и специалистов, а также прочие расходы на ИКТ, включая затраты организации на разработку программных средств собственными силами. В составе затрат на ИКТ учитываются текущие и капитальные затраты обследованных организаций (без субъектов малого предпринимательства).

СВЯЗЬ

Основные показатели связи общего пользования

	2010	2011	2012	2013	2014
Отправлено (исходящий обмен), млн. штук:					
письменной корреспонденции	19,8	18,9	18,8	18,5	18,7
печатных изданий	1,2	1,1	1,0	1,0	0,8
посылок	0,2	0,2	0,2	0,2	0,2
почтовых переводов денежных средств	1,5	1,3	1,1	0,9	0,9
выплат пенсий	6,3	6,0	5,6	5,3	5,0
Исходящие телефонные соединения междугородной и международной сети фиксированной связи, млн. часов	3,3	3,7	3,9	3,6	2,9
Число телефонных аппаратов (включая таксофоны) телефонной сети общего пользования на 100 человек населения (на конец года) - всего, штук	32,0	31,1	30,3	28,1	27,4
Число абонентских устройств подвижной радиотелефонной (сотовой) связи на 100 человек населения (на конец года), штук	167,3	178,1	184,0	191,2	184,2
Число основных радиотрансляционных точек (на конец года), тыс.	56,8	45,3	35,7	26,7	21,5

СВЯЗЬ, ИНФОРМАЦИОННЫЕ И КОММУНИКАЦИОННЫЕ ТЕХНОЛОГИИ**Объем услуг связи**

(в фактически действовавших ценах, миллионов рублей)

	2010	2011	2012	2013	2014
Связь – всего	15811,1	16560,5	18550,3	17672,8	17699,3
в том числе:					
почтовая документальная	979,5	1104,6	1173,1	1208,6	1269,9
междугородная, внутризональная и международная телефонная	1624,6	1871,9	1992,4	2607,7	4668,5
местная телефонная и услуги таксофонов всех типов	1576,1	1292,5	897,9	687,0	615,8
радиосвязь, радиовещание, телевидение и спутниковая связь; проводное вещание; услуги радиочастотных центров	1657,6	1674,7	1725,0	1714,1	1473,1
подвижная	1320,2	1396,6	725,7	812,9	1115,8
присоединение и пропуска трафика	6972,0	7679,1	8482,6	8743,8	6622,3
	1681,1	1541,1	3553,6	1898,7	1933,9

Объем услуг связи, оказанных населению

(в фактически действовавших ценах, миллионов рублей)

	2010	2011	2012	2013	2014
Связь – всего	8801,0	9504,6	10165,3	10391,9	10556,2
в том числе:					
почтовая документальная	269,5	279,8	314,8	281,9	311,6
междугородная, внутризональная и международная телефонная	858,5	894,8	970,4	1410,9	3397,3
местная телефонная и услуги таксофонов всех типов	271,5	229,4	192,1	158,8	117,0
радиосвязь, радиовещание, телевидение и спутниковая связь; проводное вещание; услуги радиочастотных центров	1090,9	1153,0	1138,7	1048,5	960,5
подвижная	64,5	51,4	47,8	56,9	116,4
	6246,1	6896,2	7501,5	7434,9	5653,3

СВЯЗЬ, ИНФОРМАЦИОННЫЕ И КОММУНИКАЦИОННЫЕ ТЕХНОЛОГИИ

Основные показатели развития телефонной связи общего пользования и подвижной связи (на конец года)

	2010	2011	2012	2013	2014
Общая монтированная емкость телефонных станций, тыс. номеров	531,0	548,5	553,7	595,3	588,0
в том числе:					
в городской местности	486,7	503,5	509,3	545,1	537,4
в сельской местности	44,3	45,0	44,4	50,2	50,6
Уровень цифровизации местной телефонной сети, в процентах:					
городская местность	86,8	88,5	89,3	90,0	90,3
сельская местность	43,0	48,9	51,7	66,2	69,9
Число телефонных аппаратов (включая таксофоны) телефонной сети общего пользования - всего, тыс. штук	429,5	417,0	406,5	375,9	366,9
в том числе:					
в городской местности	387,8	377,1	367,9	339,1	331,8
в сельской местности	41,7	39,9	38,6	36,8	35,1
Из общего числа телефонных аппаратов телефонной сети общего пользования:					
число квартирных телефонных аппаратов - всего, тыс. штук	330,5	323,0	312,8	284,0	269,5
в том числе:					
в городской местности	294,7	288,6	279,6	252,7	240,3
в сельской местности	35,8	34,4	33,2	31,3	29,2
число таксофонов всех типов - всего, штук	343	343	204	204	530
в том числе:					
в городской местности	224	224	85	85	129
в сельской местности	119	119	119	119	401
Число квартирных телефонных аппаратов сети общего пользования на 1000 человек населения - всего, штук	246,1	240,6	233,0	212,0	201,4
в том числе					
городская местность	268,3	263,9	255,7	231,0	219,4
сельская местность	146,4	138,2	133,4	127,2	120,2
Число абонентских устройств подвижной радиотелефонной (сотовой) связи, тыс.	2247,2	2400,5	2469,7	2561,3	2465,7

СВЯЗЬ, ИНФОРМАЦИОННЫЕ И КОММУНИКАЦИОННЫЕ ТЕХНОЛОГИИ

	2010	2011	2012	2013	2014
Число абонентских устройств подвижной радиотелефонной (сотовой) связи на 1000 человек населения, штук	1673,4	1788,1	1840,2	1911,6	1842,4

ИНФОРМАЦИОННЫЕ И КОММУНИКАЦИОННЫЕ ТЕХНОЛОГИИ

Использование информационных и коммуникационных технологий в организациях

(в процентах от общего числа обследованных организаций)

	2010	2011	2012	2013	2014
Организации, использовавшие:					
персональные компьютеры	99,6	99,5	99,2	98,1	98,7
ЭВМ других типов	25,3	23,9	24,6	24,6	33,3
локальные вычислительные сети	81,4	81,0	85,2	84,0	75,5
электронную почту	88,6	90,6	93,7	93,4	88,8
глобальные информационные сети	89,2	92,7	94,6	94,5	95,4
из них сеть Интернет	89,2	92,6	94,6	94,5	95,0
Организации, имевшие веб-сайт в сети Интернет	30,4	37,3	44,6	48,9	48,6

Использование информационных и коммуникационных технологий, глобальных информационных сетей, по видам экономической деятельности в 2014 году

(в процентах от общего числа обследованных организаций соответствующего вида деятельности)

	Организации использовавшие						Организации, имевшие веб-сайт в сети Интернет
	персональные компьютеры	ЭВМ других типов	локальные вычислительные сети	электронную почту	сеть Интернет	из них широкополосный доступ	
Всего	98,7	33,3	75,5	88,8	95,0	88,9	48,6
Лесное хозяйство, лесозаготовки и предоставление услуг в этих областях	100	24,5	83,7	95,9	100	98,0	22,4

СВЯЗЬ, ИНФОРМАЦИОННЫЕ И КОММУНИКАЦИОННЫЕ ТЕХНОЛОГИИ

	Организации использовавшие						Организации, имевшие веб-сайт в сети Интернет
	персональные компьютеры	ЭВМ других типов	локальные вычислительные сети	электронную почту	сеть Интернет	из них широкополосный доступ	
Рыболовство, рыбоводство	91,7	33,3	75,0	75,0	91,7	91,7	16,7
Добыча полезных ископаемых	100	44,4	94,4	94,4	100	100	44,4
Обрабатывающие производства	97,0	34,3	76,8	92,9	96,0	87,9	45,5
Производство и распределение электроэнергии, газа и воды	97,2	31,0	77,5	87,3	90,1	80,3	38,0
Строительство	97,6	43,9	78,0	90,2	97,6	95,1	51,2
Оптовая и розничная торговля; ремонт автотранспортных средств, мотоциклов, бытовых изделий и предметов личного пользования	97,5	27,8	77,8	93,0	97,5	96,2	51,3
Гостиницы и рестораны	100	35,7	64,3	92,9	100	100	14,3
Транспорт и связь	99,1	48,6	82,9	93,7	92,8	89,2	48,6
Финансовая деятельность	100	63,2	94,7	94,7	100	98,2	78,9
Операции с недвижимым имуществом, аренда и предоставление услуг	97,9	30,6	80,8	88,1	96,9	92,7	42,0
Государственное управление и обеспечение военной безопасности; социаль-	100	32,8	73,2	89,6	96,0	86,5	52,3

СВЯЗЬ, ИНФОРМАЦИОННЫЕ И КОММУНИКАЦИОННЫЕ ТЕХНОЛОГИИ

	Организации использовавшие						Организации, имевшие веб-сайт в сети Интернет
	персональные компьютеры	ЭВМ других типов	локальные вычислительные сети	электронную почту	сеть Интернет	из них широкополосный доступ	
ное страхование Высшее профессиональное образование	100	50	100	100	100	100	95,5
Здравоохранение и предоставление социальных услуг	100	34,1	86,8	92,3	100	94,5	61,4
Деятельность по организации отдыха и развлечений, культуры и спорта	96,7	21,5	46,7	72,9	82,7	73,8	33,6

Персональные компьютеры в организациях

	2010	2011	2012	2013	2014
Число персональных компьютеров в обследованных организациях - всего, штук	110895	118734	130086	138542	141439
из них:					
в составе локальных вычислительных сетей	89064	94866	105300	113314	...
имевшие доступ к глобальным информационным сетям	53578	57872	69641	80317	94562
в том числе к сети Интернет	46034	54906	65933	74503	81016
Поступило персональных компьютеров в отчетном году, штук	10196	16620	17908	13431	11119
Число персональных компьютеров на 100 работников – всего, штук	39	42	47	45	48
в том числе с доступом к сети Интернет	16	20	25	24	28

СВЯЗЬ, ИНФОРМАЦИОННЫЕ И КОММУНИКАЦИОННЫЕ ТЕХНОЛОГИИ**Использование электронного документооборота в организациях по видам экономической деятельности в 2014 году**
(в процентах от общего числа обследованных организаций соответствующего вида деятельности)

	Организации, использовавшие	
	системы электронного документооборота	автоматический обмен данных между своими и внешними информационными системами по форматам обмена
Всего	100	100
Лесное хозяйство, лесозаготовки и предоставление услуг в этих областях	1,4	2,9
Рыболовство, рыбоводство	1,4	0,6
Добыча полезных ископаемых	4,2	1,5
Обрабатывающие производства	4,2	6,0
Производство и распределение электроэнергии, газа и воды	2,8	3,1
Строительство	4,2	2,1
Оптовая и розничная торговля; ремонт автотранспортных средств, мотоциклов, бытовых изделий и предметов личного пользования	12,5	11,1
Гостиницы и рестораны	-	0,6
Транспорт и связь	13,9	6,9
Финансовая деятельность	12,5	4,7
Операции с недвижимым имуществом, аренда и предоставление услуг	5,5	11,9
Государственное управление и обеспечение военной безопасности; социальное страхование	22,2	25,8
Высшее профессиональное образование	2,8	2,0
Здравоохранение и предоставление социальных услуг	5,5	12,8
Деятельность по организации отдыха и развлечений, культуры и спорта	6,9	8,0

СВЯЗЬ, ИНФОРМАЦИОННЫЕ И КОММУНИКАЦИОННЫЕ ТЕХНОЛОГИИ

Использование сети Интернет для связи с поставщиками и потребителями товаров (работ, услуг) в организациях по видам экономической деятельности в 2014 году (в процентах от общего числа обследованных организаций соответствующего вида деятельности)

	Организации, использовавшие сеть Интернет	
	для размещения заказов на товары (работы, услуги)	для получения заказов на выпускаемые товары (работы, услуги)
Всего	100	100
Лесное хозяйство, лесозаготовки и предоставление услуг в этих областях	3,0	2,3
Рыболовство, рыбоводство	0,5	1,0
Добыча полезных ископаемых	0,9	1,0
Обрабатывающие производства	4,9	14,8
Производство и распределение электроэнергии, газа и воды	3,8	5,4
Строительство	1,9	4,0
Оптовая и розничная торговля; ремонт автотранспортных средств, мотоциклов, бытовых изделий и предметов личного пользования	6,4	13,8
Гостиницы и рестораны	1,0	1,3
Транспорт и связь	6,0	8,4
Финансовая деятельность	2,4	7,4
Операции с недвижимым имуществом, аренда и предоставление услуг	10,9	8,4
Государственное управление и обеспечение военной безопасности; социальное страхование	29,9	12,4
Высшее профессиональное образование	1,7	2,7
Здравоохранение и предоставление социальных услуг	19,6	12,1
Деятельность по организации отдыха и развлечений, культуры и спорта	7,1	5,0

СВЯЗЬ, ИНФОРМАЦИОННЫЕ И КОММУНИКАЦИОННЫЕ ТЕХНОЛОГИИ

Распределение затрат организаций на информационные и коммуникационные технологии по видам (в процентах к итогу)

	2010	2011	2012	2013	2014
Затраты на информационные и коммуникационные технологии - всего	100	100	100	100	100
в том числе затраты:					
на приобретение вычислительной техники	23,4	30,3	15,9	8,4	12,8
на приобретение телекоммуникационного оборудования ¹	-	-	-	-	16,0
на приобретение программных средств	12,3	19,2	10,6	7,7	7,9
на оплату услуг связи	42,8	25,9	52,5	66,6	50,3
из них оплата доступа к сети Интернет	9,9	6,5	18,8	4,4	4,3
на обучение сотрудников, связанное с развитием и использованием информационных и коммуникационных технологий	0,4	0,5	0,3	0,2	0,4
на оплату услуг сторонних организаций и специалистов по информационным и коммуникационным технологиям (кроме услуг связи и обучения)	10,8	16,2	10,5	6,9	9,3
прочие затраты	10,3	7,9	10,2	10,2	3,3

¹ Показатель введен с 2014 г.

Затраты организаций на информационные и коммуникационные технологии по видам экономической деятельности в 2014 году

	Млн. руб.
Всего	10811,3
Добыча полезных ископаемых	152,5
Обрабатывающие производства	548,4
Производство и распределение электроэнергии, газа и воды	288,6
Строительство	125,9
Оптовая и розничная торговля; ремонт автотранспортных средств, мотоциклов, бытовых изделий и предметов личного пользования	214,8
Гостиницы и рестораны	11,1

СВЯЗЬ, ИНФОРМАЦИОННЫЕ И КОММУНИКАЦИОННЫЕ ТЕХНОЛОГИИ

	Млн. руб.
Транспорт и связь	6537,7
Финансовая деятельность	954,0
Операции с недвижимым имуществом, аренда и предоставление услуг	397,6
Государственное управление и обеспечение военной безопасности; социальное страхование	1109,3
Высшее профессиональное образование	142,4
Здравоохранение и предоставление социальных услуг	219,6
Другие виды деятельности	109,4

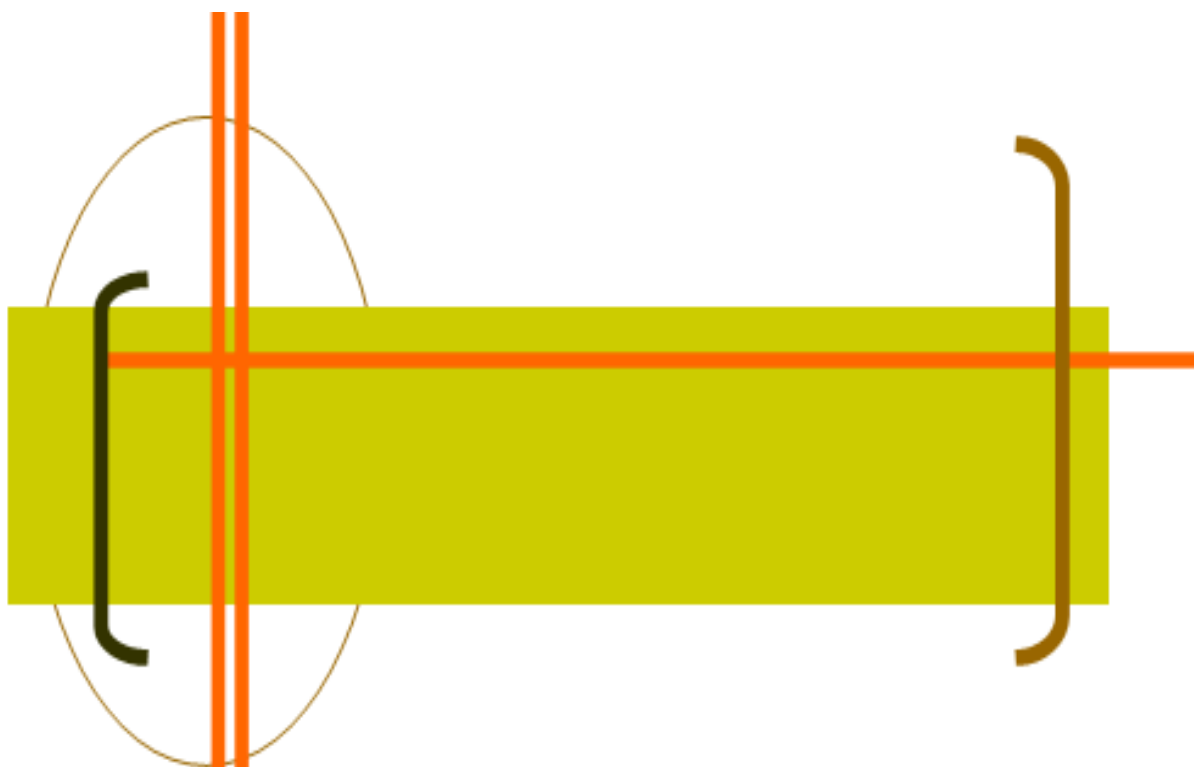

**ТОРГОВЛЯ
И УСЛУГИ
НАСЕЛЕНИЮ**



Оборот организаций оптовой (розничной) торговли – выручка-нетто от реализации товаров, продукции, работ, услуг. Оборот организаций, как правило, включает выручку от продажи товаров, приобретенных в целях перепродажи, за минусом НДС, акциза и других аналогичных обязательных платежей; выручку от реализации посреднических услуг (сумму вознаграждений комиссионеров (поверенных, агентов) за минусом НДС); стоимость товаров собственного производства, отгруженных (переданных) другим юридическим лицам и индивидуальным предпринимателям; выручку от других видов деятельности (доход от сдачи в аренду зданий, складских помещений и торговых площадей, транспортных средств и оборудования и т.п.).

Оборот розничной торговли - выручка от продажи товаров населению для личного потребления или использования в домашнем хозяйстве за наличный расчет или оплаченных по кредитным карточкам, расчетным чекам банков, по перечислениям со счетов вкладчиков, по поручению физического лица без открытия счета, посредством платежных карт.

Стоимость товаров, проданных (отпущенных) отдельным категориям населения со скидкой или полностью оплаченных органами социальной защиты, включается в оборот розничной торговли в полном объеме. В оборот розничной торговли не включается стоимость товаров, проданных (отпущенных) из розничной торговой сети юридическим лицам (в том числе организациям социальной сферы, спецпотребителям и т.п.) и индивидуальным предпринимателям, и оборот общественного питания.

Оборот розничной торговли включает данные как по организациям, для которых эта деятельность является основной, так и по организациям других видов деятельности, осуществляющим продажу товаров населению через собственные торговые заведения, или с оплатой через свою кассу. Оборот розничной торговли также включает стоимость товаров, проданных населению индивидуальными предпринимателями и физическими лицами на розничных рынках и ярмарках.

Оборот розничной торговли формируется по данным сплошного федерального статистического наблюдения за организациями, не относящимися к субъектам малого предпринимательства, выборочных обследований малых предприятий розничной торговли (за исключением микропредприятий), которые проводятся с месячной периодичностью, а также ежеквартальных выборочных обследований розничных рынков, ежегодных выборочных обследований индивидуальных предпринимателей и микропредприятий с распространением полученных данных на генеральную совокупность объектов наблюдения.

В соответствии с требованиями системы национальных счетов оборот розничной торговли организаций досчитывается на объемы скрытой деятельности.

Оборот розничной торговли приводится в фактических продажных ценах, включающих торговую наценку, налог на добавленную стоимость и аналогичные обязательные платежи.

Индекс физического объема оборота розничной торговли – относительный показатель, характеризующий изменение объема продажи товарной массы (количественного фактора оборота) в текущем периоде по сравнению с базисным. Индивидуальные индексы отражают изменение объема продажи од-

ного товара, общий (сводный) индекс физического объема оборота характеризует совокупные изменения товарной массы. Этот индекс показывает, как изменился оборот в результате изменения только его физического объема при исключении влияния динамики цен.

Оборот общественного питания – выручка от продажи собственной кулинарной продукции и покупных товаров без кулинарной обработки населению для потребления, главным образом, на месте, а также организациям и индивидуальным предпринимателям для организации питания различных контингентов населения.

В оборот общественного питания включается стоимость кулинарной продукции и покупных товаров, проданных (отпущенных): работникам организаций с последующим удержанием из заработной платы; на дом по заказам населения; на рабочие места по заказам организаций и индивидуальных предпринимателей; транспортным организациям в пути следования сухопутного, воздушного, водного транспорта; для обслуживания приемов, банкетов и т. п.; организациями общественного питания организациям социальной сферы (школам, больницам, санаториям, домам престарелых и т.п.) в объеме фактической стоимости питания; по абонеентам, талонам и т.п. в объеме фактической стоимости питания; в учебных учреждениях, в том числе отдельным категориям учащихся на льготной основе за счет средств бюджета в объеме фактической стоимости питания.

Оборот общественного питания включает данные как по организациям, для которых эта деятельность является основной, так и по организациям других видов деятельности, осуществляющим продажу населению кулинарной продукции и покупных товаров для потребления, главным образом, на месте через собственные заведения общественного питания.

Оборот общественного питания формируется по данным сплошного федерального статистического наблюдения за организациями, не относящимися к субъектам малого предпринимательства, которое проводится с месячной периодичностью, ежеквартального выборочного обследования малых предприятий (за исключением микропредприятий), а также ежегодных выборочных обследований индивидуальных предпринимателей и микропредприятий с распространением полученных данных на генеральную совокупность объектов наблюдения.

В соответствии с требованиями системы национальных счетов оборот общественного питания организаций досчитывается на объемы скрытой деятельности.

Оборот общественного питания приводится в фактических продажных ценах, включающих наценку общественного питания, налог на добавленную стоимость и аналогичные обязательные платежи.

Динамику оборота общественного питания характеризует индекс физического объема, который определяется путем сопоставления величины оборота в сравниваемых периодах в сопоставимых ценах.

Оборот оптовой торговли – выручка от реализации товаров, приобретенных ранее на стороне в целях перепродажи, юридическим лицам и индивидуальным предпринимателям для профессионального использования (переработки или дальнейшей продажи).

Оборот оптовой торговли включает данные как по организациям, для которых эта деятельность является основной, так и по организациям других видов деятельности, осуществляющих оптовую торговлю.

Оборот оптовой торговли формируется по данным сплошного федерального статистического наблюдения за организациями, не относящимися к субъектам малого предпринимательства, выборочного обследования малых предприятий оптовой торговли (за исключением микропредприятий), которые проводятся с месячной периодичностью, а также ежегодных выборочных обследований индивидуальных предпринимателей (начиная с 2007 г.) и микропредприятий с распространением полученных данных на генеральную совокупность объектов наблюдения.

В соответствии с требованиями системы национальных счетов оборот оптовой торговли организаций досчитывается на объемы скрытой деятельности.

Оборот оптовой торговли приводится в фактических продажных ценах, включающих торговую наценку, налог на добавленную стоимость, акциз, экспортную пошлину, таможенные сборы и аналогичные обязательные платежи. Сумма вознаграждения комиссионеров (поверенных, агентов) отражается по фактической стоимости, включая НДС.

Объем платных услуг населению представляет собой денежный эквивалент объема услуг, оказанных резидентами российской экономики (юридическими лицами, гражданами, занимающимися предпринимательской деятельностью без образования юридического лица, зарегистрированными на территории Российской Федерации) гражданам Российской Федерации, а также гражданам других государств (нерезидентам), потребляющим те или иные услуги на территории Российской Федерации. Этот показатель формируется на основании данных форм федерального статистического наблюдения и оценки скрытой и неформальной деятельности на рынке услуг по утвержденной методике.

Индекс физического объема платных услуг населению – относительный показатель, характеризующий изменение объема платных услуг населению в текущем периоде по сравнению с базисным. Этот индекс показывает, на сколько увеличился объем платных услуг населению в результате изменения только его физического объема при исключении влияния динамики цен.

Платные услуги населению включают в себя: бытовые, транспортные, услуги связи, жилищные, коммунальные, услуги гостиниц и аналогичных средств размещения, услуги системы образования, культуры, туристские, услуги физической культуры и спорта, медицинские, санаторно-оздоровительные, ветеринарные, услуги правового характера и др.

ТОРГОВЛЯ И УСЛУГИ НАСЕЛЕНИЮ

РОЗНИЧНАЯ ТОРГОВЛЯ

Оборот розничной торговли по формам торговли

	2010	2011	2012	2013	2014
	Млн. рублей (в фактически действовавших ценах)				
Оборот розничной торговли – всего	144975,1	167132,3	184692,2	210413,5	239263,0
в том числе:					
оборот торгующих организаций и индивидуальных предпринимателей, осуществляющих деятельность вне рынка	133175	154115,1	170954,0	203198,4	231383,4
продажа товаров на розничных рынках и ярмарках	11800,1	13017,2	13738,2	7215,1	7879,6
	В процентах к итогу				
Оборот розничной торговли – всего	100	100	100	100	100
в том числе:					
оборот торгующих организаций и индивидуальных предпринимателей, осуществляющих деятельность вне рынка	91,9	92,2	92,6	96,6	96,7
продажа товаров на розничных рынках и ярмарках	8,1	7,8	7,4	3,4	3,3
	В процентах к предыдущему году (в сопоставимых ценах)				
Оборот розничной торговли – всего	106,2	106,4	104,9	106,5	105,1
в том числе:					
оборот торгующих организаций и индивидуальных предпринимателей, осуществляющих деятельность вне рынка	105,6	106,8	105,3	111,1	105,3
продажа товаров на розничных рынках и ярмарках	113,1	101,9	100,2	49,1	101,0

ТОРГОВЛЯ И УСЛУГИ НАСЕЛЕНИЮ

Структура оборота розничной торговли

	2010	2011	2012	2013	2014
	Млн. рублей (в фактически действовавших ценах)				
Оборот розничной торговли – всего	144975,1	167132,3	184692,2	210413,5	239263,0
в том числе:					
пищевые продукты, включая напитки, и табачные изделия	81813	96356,4	106216,9	121799,0	139476,2
непродовольственные товары	63162,1	70775,9	78475,3	88614,5	99786,8
	В процентах к итогу				
Оборот розничной торговли – всего	100	100	100	100	100
в том числе:					
пищевые продукты, включая напитки, и табачные изделия	56,4	57,7	57,5	57,9	58,3
непродовольственные товары	43,6	42,3	42,5	42,1	41,7
	В процентах к предыдущему году (в сопоставимых ценах)				
Оборот розничной торговли – всего	106,2	106,4	104,9	106,5	105,1
в том числе:					
пищевые продукты, включая напитки, и табачные изделия	107,1	107,2	104,2	105,7	103,2
непродовольственные товары	105,0	105,5	105,7	107,6	107,7

Оборот розничной торговли на душу населения

	2010	2011	2012	2013	2014
	Рублей (в фактически действовавших ценах)				
Оборот розничной торговли на душу населения – всего	107703,5	124476,6	137596,0	156908,3	178673,4
в том числе:					
пищевые продукты, включая напитки, и табачные изделия	60779,7	71764,2	79131,8	90827,2	104156,0

ТОРГОВЛЯ И УСЛУГИ НАСЕЛЕНИЮ

	2010	2011	2012	2013	2014
непродовольственные товары	46923,8	52712,4	58464,2	66081,1	74517,4
В процентах к предыдущему году (в сопоставимых ценах)					
Оборот розничной торговли на душу населения – всего	106,5	106,7	104,9	106,6	105,3
в том числе:					
пищевые продукты, включая напитки, и табачные изделия	107,4	107,5	104,3	105,8	103,4
непродовольственные товары	105,3	105,7	105,7	107,7	107,8

Оборот розничной торговли по формам собственности
(в фактически действовавших ценах)

	2010	2011	2012	2013	2014
Млн. рублей					
Государственная и муниципальная собственность	3814,5	3376,1	2788,4	2021,1	1484,1
Частная собственность	132874,3	153462,2	169862,5	193831,0	219516,9
Другие формы собственности	8286,3	10294,0	12041,3	14561,4	18262,0
В процентах от общего объема оборота розничной торговли					
Государственная и муниципальная собственность	2,6	2,0	1,5	1,0	0,6
Частная собственность	91,7	91,8	92,0	92,1	91,8
Другие формы собственности	5,7	6,2	6,5	6,9	7,6

ТОРГОВЛЯ И УСЛУГИ НАСЕЛЕНИЮ

**Индексы физического объема розничной продажи отдельных товаров
(в сопоставимых ценах, в процентах к предыдущему году)**

	2010	2011	2012	2013	2014
Мясо (включая мясо домашней птицы и дичи), продукты и консервы из мяса	104,1	71,4	106,6	105,1	107,5
в том числе:					
мясо животных	100,0	74,7	106,5	113,8	101,4
мясо домашней птицы	107,9	70,4	104,3	106,7	113,7
продукты из мяса	111,3	66,2	110,9	95,8	111,1
консервы из мяса	106,0	102,7	111,1	98,6	146,4
Рыба и морепродукты	101,5	101,4	105,1	105,5	108,4
Пищевые масла и жиры	103,5	105,0	110,5	117,0	109,2
в том числе:					
животные масла	114,0	102,3	105,4	113,9	100,1
растительные масла	101,2	103,7	108,2	109,5	101,0
Молочные продукты	103,8	66,3	118,3	114,4	110,5
в том числе:					
цельномолочная продукция	108,7	118,6	118,2	115,1	112,6
сыры жирные	110,3	129,2	131,7	92,3	135,2
Яйцо птицы	104,2	103,1	102,6	101,1	101,7
Сахар	104,2	100,2	122,3	111,6	108,3
Кондитерские изделия	103,6	105,5	110,9	100,4	110,1
Мука	105,2	100,3	108,2	111,5	113,1
Крупа	100,0	87,6	123,4	101,0	116,3
Макаронные изделия	104,2	102,2	108,6	93,6	148,8
Хлеб и хлебобулочные изделия	97,0	100,4	99,8	102,7	102,3
Свежий картофель	103,9	106,1	100,4	102,6	72,2
Свежие овощи	102,0	106,1	110,0	114,6	101,4
Свежие фрукты	108,1	106,1	112,0	106,3	102,0
Чай	176,4	114,0	115,7	97,4	116,2
Алкогольные напитки и пиво	103,0	103,1	97,2	92,1	90,8
Табачные изделия	104,2	101,4	101,4	104,7	77,5
Ткани	104,3	104,8	112,1	114,0	123,2
Верхняя одежда	100,0	88,9	100,9	101,1	125,1
Одежда из меха	103,2	102,5	107,4	101,0	100,0

ТОРГОВЛЯ И УСЛУГИ НАСЕЛЕНИЮ

	2010	2011	2012	2013	2014
Чулочно-носочные изделия	103,5	96,2	107,2	114,9	127,2
Обувь кожаная	102,0	102,4	103,0	130,1	114,0
Синтетические чистящие, моющие и полирующие средства	105,3	в 2,8 р.	111,4	103,8	97,2
Туалетное и хозяйственное мыло	100,9	111,4	120,2	110,3	98,7
Косметические и парфюмерные товары	106,0	85,3	101,7	123,6	93,6
Часы	98,3	51,7	97,6	109,1	105,6
Компьютеры в полной комплектации	90,3	102,6	109,4	145,9	122,1
Мобильные телефоны	100,0	79,1	128,1	99,1	94,9
Телевизоры	98,0	55,0	100,0	133,7	108,9
Видеомагнитофоны	100,0	103,9	103,2	119,4	70,1
Холодильники и морозильники	100,0	67,0	104,4	117,7	81,1
Стиральные машины	98,0	70,6	100,1	112,1	104,4
Автомобили легковые	97,0	111,0	105,3	113,9	117,4
Бензины автомобильные	105,6	128,0	114,1	97,1	105,0
Мебель бытовая	100,5	100,8	104,9	117,3	185,3
Напольные покрытия, ковры и ковровые изделия	95,1	в 4,7 р.	109,3	112,6	104,3
Строительные материалы	104,5	100,2	103,6	114,4	68,0
Ювелирные изделия из драгоценных металлов	97,0	87,5	99,7	112,2	92,8
Фармацевтические, медицинские и ортопедические товары	101,2	100,9	99,4	100,7	101,4

Продажа населению алкогольных напитков

	2010	2011	2012	2013	2014
Алкогольные напитки					
В абсолютном алкоголе:					
всего, тыс. дкл.	1680,5	1719,5	1812,4	1598,2	1441,6
на душу населения, л.	12,48	12,81	13,50	11,92	10,77
В натуральном выражении, тыс. дкл:					
водка и ликероводочные изделия	2215,7	2265,0	2384,0	1893,4	1602,5

ТОРГОВЛЯ И УСЛУГИ НАСЕЛЕНИЮ

	2010	2011	2012	2013	2014
коньяки, коньячные напитки (включая бренди, кальвадосы)	147,6	146,1	134,4	129,9	117,8
напитки слабоалкогольные	538,0	494,3	361,7	340,4	191,7
винодельческая продукция (без шампанских и игристых вин)	871,2	778,0	829,8	761,5	762,5
шампанское и игристые вина	422,0	413,4	481,1	410,7	400,3
пиво, включая напитки, изготов- ливаемые на основе пива	13653,1	14090,5	13182,3	13107,1	12556,2

**Качество отечественных и импортных товаров,
поступивших на потребительский рынок¹**
(в процентах от количества отобранных образцов (проб)
по каждой товарной группе)

	Установлены ненадлежащее качество и (или) опасность товаров							
	отечественных товаров				импортных товаров			
	2011	2012	2013	2014	2011	2012	2013	2014
Продукты питания								
мясо и субпродукты	7,0	7,9	2,7	11,5	8,5	8,4	7,9	2,5
птица	9,7	6,0	16,3	28,5	40,0	-	-	-
изделия колбасные	9,6	7,2	1,6	1,1	32,3	-	-	-
рыба и рыбопродукты	29,1	17,4	11,3	3,9	85,5	-	-	17,0
цельномолочная про- дукция	5,2	2,8	9,7	5,2	-	100,0	100,0	-
масло животное	0,5	4,1	5,7	0,5	-	-	-	-
сыры	7,4	1,9	1,6	0,9	19,1	-	2,5	1,2
масла растительные	1,0	-	2,2	-	100,0	-	-	-
изделия кондитерские	7,9	7,8	7,9	1,9	35,4	3,5	20,9	-
консервы мясные и мясорастительные	0,4	2,6	-	-	-	80,0	-	-
Алкогольные напитки								
водка и ликероводоч- ные изделия	1,9	0,2	-	-	-	7,3	-	-
вина виноградные и плодовые	38,0	1,0	0,6	1,9	-	-	-	-
пиво	2,2	0,2	5,5	0,9	-	100,0	-	12,0
Непродовольствен- ные товары								
изделия парфюмерно- косметические	36,1	8,2	1,6	0,2	76,9	23,9	9,4	0,4

ТОРГОВЛЯ И УСЛУГИ НАСЕЛЕНИЮ

	Установлены ненадлежащее качество и (или) опасность товаров							
	отечественных товаров				импортных товаров			
	2011	2012	2013	2014	2011	2012	2013	2014
изделия швейные	3,8	10,0	3,8	0,1	100,0	12,7	8,1	0,4
изделия трикотажные	4,1	5,1	6,3	6,2	7,8	8,4	10,0	8,3
чулочно-носочные изделия	54,0	6,1	6,6	1,2	66,7	95,9	17,0	100,0
обувь кожаная	24,3	3,0	3,0	0,6	30,2	9,8	3,0	0,8

¹ По данным Территориального управления Федеральной службы по надзору в сфере защиты прав потребителей и благополучия человека по Хабаровскому краю.

Оборот общественного питания

	2010	2011	2012	2013	2014
Оборот общественного питания					
млн. руб., в фактически действовавших ценах	7682,9	8567,7	9774,0	11681,5	13634,8
в процентах к предыдущему году, в сопоставимых ценах	105,4	100,7	106,2	109,9	105,2

Оборот общественного питания на душу населения

	2010	2011	2012	2013	2014
Оборот общественного питания на душу населения					
на душу населения, руб., в фактически действовавших ценах	5707,7	6381,0	7281,6	8711,1	10182,0
в процентах к предыдущему году, в сопоставимых ценах	105,7	100,9	106,2	110,0	105,3

ТОРГОВЛЯ И УСЛУГИ НАСЕЛЕНИЮ

ОПТОВАЯ ТОРГОВЛЯ

Оборот оптовой торговли

	2010	2011	2012	2013	2014
	Млн. рублей (в фактически действовавших ценах)				
Оборот оптовой торговли	191953,5	213966,5	271121,3	308432,3	347253,2
из него оборот организаций оптовой торговли	152334,8	181381,6	235209,7	263993,6	299745,2
	В процентах к предыдущему году (в сопоставимых ценах)				
Оборот оптовой торговли	128,8	102,3	129,5	116,9	109,9
из него оборот организаций оптовой торговли	119,3	109,2	132,5	115,4	110,8

**Запасы в организациях оптовой торговли
отдельных видов продукции (товаров)**

(по организациям, средняя численность работников которых превышает
15 человек, без субъектов малого предпринимательства)

	2012	2013	2014
Продукция производственно-технического назначения			
Бензины автомобильные, т	26132,2	25846,7	24003,3
Топливо дизельное, т	51521,3	559266,5	80238,3
Мазут топочный, т	16375,7	20349,8	43425,5
Грузовые автомобили общего назначения, специализированные и седельные тягачи, шт.	31	101	45
Автомобильные шины (кроме шин для мотоциклов и мотороллеров), шт.	74932	83742	83902
Пищевые продукты и напитки			
Изделия колбасные, т	193,3	255,0	400,1
Консервы из мяса животных и птицы, тыс. условных банок	431,8	1178,1	1152,8
Масло животное, т	3,5	10,0	7,9
Сыры, т	16,5	4,5	5,6
Масла растительные, т	122,2	176,5	163,6
Кондитерские изделия, включая шоколад, т	1434,9	1127,7	1118,7
Мука, т	1031,5	215,6	202,2

ТОРГОВЛЯ И УСЛУГИ НАСЕЛЕНИЮ

	2012	2013	2014
Изделия макаронные, т	99,1	143,1	131,8
Соковая продукция из фруктов и овощей, минеральная вода и прочие безалкогольные напитки, дкл.	245170,9	243172,5	132873,7
Чай, т	95,0	125,2	103,4
Кофе и какао, т	50,0	100,8	107,8

УСЛУГИ НАСЕЛЕНИЮ

Объем платных услуг населению

	2010	2011	2012	2013	2014
Объем платных услуг населению - всего					
млн. руб.	80300,2	90355,5	98033,5	109645,9	118595,5
в % к предыдущему году, в сопоставимых ценах	100,1	101,9	104,5	105,9 ¹	101,0

¹ В целях обеспечения сопоставимости в динамике расчет индекса физического объема произведен по отношению к данным 2012 г., пересчитанным по методологии формирования официальной статистической информации об объеме платных услуг населению, утвержденной приказом Росстата от 26 июня 2013 г. № 234 и введенной в действие с 1 января 2014 г.

Индексы физического объема платных услуг населению по видам (в сопоставимых ценах, в процентах к предыдущему году)

	2010	2011	2012	2013 ¹	2014
Все оказанные услуги	100,1	101,9	104,5	105,9	101,0
из них:					
бытовые	102,8	102,7	108,9	101,1	99,9
транспортные	100,2	101,8	102,0	113,7	99,1
связи	100,6	108,4	116,5	100,1	98,2
жилищные	100,2	102,6	102,5	105,4	104,9
коммунальные	102,1	101,6	101,6	102,2	105,4
учреждений культуры	100,1	100,6	103,8	103,5	103,9
туристские	145,9	100,3	96,8	123,1	80,9
гостиниц и аналогичных средств размещения	100,1	101,5	102,8	99,8	108,1
физической культуры и спорта	116,1	121,7	112,0	130,0	105,7
медицинские	100,7	101,7	108,0	106,0	99,8

ТОРГОВЛЯ И УСЛУГИ НАСЕЛЕНИЮ

	2010	2011	2012	2013 ¹	2014
санаторно-оздоровительные	81,1	115,5	111,6	91,8	90,3
ветеринарные	93,5	107,7	102,5	102,5	106,3
правового характера	69,0	101,7	103,3	107,4	104,7
системы образования	91,5	96,5	101,2	100,9	101,1

¹ В целях обеспечения сопоставимости в динамике расчет индекса физического объема произведен по отношению к данным 2012 г., пересчитанным по методологии формирования официальной статистической информации об объеме платных услуг населению, утвержденной приказом Росстата от 26 июня 2013 г. № 234 и введенной в действие с 1 января 2014 г.

Распределение платных услуг населению по видам (в процентах к итогу)

	2010	2011	2012	2013	2014
Все оказанные услуги	100	100	100	100	100
в том числе:					
бытовые	4,9	4,8	5,1	6,6	6,4
транспортные	37,6	38,2	37,2	34,8	34,9
связи	13,0	13,2	14,6	13,5	12,5
жилищные	6,7	6,8	6,5	7,1	7,4
коммунальные	21,5	21,6	20,9	18,8	19,6
учреждений культуры	1,0	1,0	1,0	0,9	0,9
туристские	1,0	1,0	1,0	1,2	1,0
гостиниц и аналогичных средств размещения	2,1	2,1	2,2	2,1	2,2
физической культуры и спорта	0,1	0,1	0,1	0,4	0,4
медицинские	3,2	3,5	3,8	4,5	4,7
санаторно-оздоровительные	0,3	0,3	0,4	0,3	0,3
ветеринарные	0,1	0,1	0,1	0,1	0,1
правового характера	0,3	0,3	0,3	0,3	0,3
системы образования	6,2	5,7	5,5	6,7	6,5
социальные услуги, предоставляемые гражданам пожилого возраста и инвалидам	-	0,0	0,1	0,1	0,2
другие услуги	2,0	1,3	1,2	2,6	2,6

ТОРГОВЛЯ И УСЛУГИ НАСЕЛЕНИЮ

Объем платных услуг на душу населения по видам (рублей)

	2010	2011	2012	2013	2014
Все оказанные услуги	59654,0	67293,9	73034,0	81764,3	88563,6
в том числе:					
бытовые	2906,6	3221,4	3734,5	5391,8	5640,6
транспортные	22416,1	25744,1	27217,4	28374,8	30955,8
связи	7781,5	8872,4	10648,3	11022,3	11077,1
жилищные	4006,4	4545,4	4765,0	5810,3	6511,0
коммунальные	12822,5	14503,8	15262,5	15378,9	17356,8
учреждений культуры	567,6	662,1	725,9	759,5	829,7
туристские	626,0	693,5	722,6	1003,4	897,2
гостиниц и аналогичных средств размещения	1246,1	1435,1	1587,2	1693,7	1905,5
физической культуры и спорта	61,4	81,0	99,3	314,6	349,9
медицинские	1919,6	2342,4	2759,7	3686,0	4154,1
санаторно-оздоровительные	164,7	213,3	271,7	285,3	293,1
ветеринарные	48,2	58,6	70,7	87,0	93,9
правового характера	178,3	189,7	196,1	242,3	259,0
системы образования	3699,2	3853,3	4032,9	5455,7	5769,5
социальные услуги, предос- тавляемые гражданам пожи- лого возраста и инвалидам	-	9,1	80,6	115,5	158,5
другие услуги	1209,8	868,7	859,6	2143,2	2311,9

Объем бытовых услуг населению

	2010	2011	2012	2013	2014
Объем бытовых услуг населе- нию - всего					
млн. руб.	3912,6	4325,4	5012,8	7230,4	7553,3
в % к предыдущему году, в сопоставимых ценах	102,8	102,7	108,9	101,1	99,9

¹ В целях обеспечения сопоставимости в динамике расчет индекса физического объема произведен по отношению к данным 2012 г., пересчитанным по методологии формирования официальной статистической информации об объеме платных услуг населению, утвержденной приказом Росстата от 26 июня 2013 г. № 234 и введенной в действие с 1 января 2014 г.

ТОРГОВЛЯ И УСЛУГИ НАСЕЛЕНИЮ

Индексы физического объема бытовых услуг населению по видам (в сопоставимых ценах, в процентах к предыдущему году)

	2010	2011	2012	2013 ¹	2014
Все бытовые услуги	102,8	102,7	108,9	101,1	99,0
в том числе					
ремонт, окраска и пошив обуви	80,7	82,6	82,3	90,5	99,5
ремонт и пошив одежды, пошив и вязание трикотажных изделий	58,5	101,3	81,4	90,0	98,2
ремонт и техническое обслуживание бытовой радиоэлектронной аппаратуры, бытовых машин и приборов, ремонт и изготовление металлоизделий	128,3	104,8	97,4	111,4	98,8
техническое обслуживание и ремонт транспортных средств, машин и оборудования	95,4	107,0	165,1	100,0	100,9
химическая чистка и крашение	50,3	79,7	99,4	102,5	85,7
услуги прачечных	141,0	94,3	73,3	116,7	107,5
ремонт и строительство жилья и других построек	168,5	130,0	90,0	101,4	100,4
услуги фотоателье и фотокинолабораторий	130,9	69,0	98,7	102,4	103,3
услуги бань и душевых	97,1	97,6	99,5	87,7	92,6
парикмахерские и косметические услуги	88,6	97,8	105,4	100,5	99,0
ритуальные услуги	69,3	86,9	100,0	93,4	101,1

¹ В целях обеспечения сопоставимости в динамике расчет индекса физического объема произведен по отношению к данным 2012 г., пересчитанным по методологии формирования официальной статистической информации об объеме платных услуг населению, утвержденной приказом Росстата от 26 июня 2013 г. № 234 и введенной в действие с 1 января 2014 г.

ТОРГОВЛЯ И УСЛУГИ НАСЕЛЕНИЮ

**Распределение бытовых услуг населению по видам
(в процентах к итогу)**

	2010	2011	2012	2013	2014
Все оказанные услуги	100	100	100	100	100
в том числе:					
ремонт, окраска и пошив обуви	1,0	0,8	0,6	1,6	1,6
ремонт и пошив изделий, вязание трикотажных изделий	3,0	2,9	2,2	3,1	3,1
ремонт бытовой радиоэлектронной аппаратуры, бытовых машин и приборов, ремонт и изготовление металлоизделий	9,1	9,1	8,2	6,5	6,4
техобслуживание и ремонт транспортных средств, машин и оборудования	17,7	18,3	26,1	38,7	38,9
ремонт и изготовление мебели	6,2	5,9	5,3	4,6	4,4
химическая чистка и крашение	0,5	0,4	0,4	0,3	0,3
услуги прачечных	0,4	0,4	0,3	0,3	0,3
ремонт и строительство жилья и других построек	19,1	22,8	18,7	14,0	14,3
услуги фотографий	3,4	2,2	1,9	1,6	1,7
услуги бань и душевых	3,4	3,3	3,1	2,0	1,9
парикмахерские и косметические услуги	21,2	20,9	21,9	16,9	16,7
услуги предприятий по прокату	1,3	1,0	0,8	1,2	1,2
ритуальные услуги	11,2	9,8	8,6	7,2	7,1
другие услуги	2,5	2,2	1,9	2,0	2,1

**Объем бытовых услуг на душу населения по видам
(рублей)**

	2010	2011	2012	2013	2014
Все оказанные услуги	2906,6	3221,4	3734,5	5391,8	5640,6
в том числе:					
ремонт, окраска и пошив обуви	28,7	25,3	22,1	83,8	88,4
ремонт и пошив изделий, вязание трикотажных изделий	86,0	93,0	80,4	169,3	176,1
ремонт бытовой радиоэлектронной аппаратуры, бытовых машин и приборов, ремонт и изготовление металлоизделий	263,4	292,0	307,2	351,0	359,8

ТОРГОВЛЯ И УСЛУГИ НАСЕЛЕНИЮ

	2010	2011	2012	2013	2014
техобслуживание и ремонт транспортных средств, машин и оборудования	513,0	591,0	980,8	2080,5	2184,8
ремонт и изготовление мебели	181,4	191,0	197,2	246,1	250,7
химическая чистка и крашение	14,2	12,7	13,8	18,7	17,5
услуги прачечных	11,1	11,8	9,4	14,7	17,2
ремонт и строительство жилья и других построек	553,7	739,9	697,4	757,1	809,4
услуги фотографий	97,6	70,1	71,8	88,7	93,9
услуги бань и душевых	97,6	106,0	114,3	109,8	106,7
парикмахерские и косметические услуги	626,0	673,5	818,5	911,5	943,2
услуги предприятий по прокату	37,0	30,9	29,6	67,0	69,7
ритуальные услуги	324,6	314,7	319,8	385,7	401,7
другие услуги	72,3	69,5	72,2	107,7	121,2

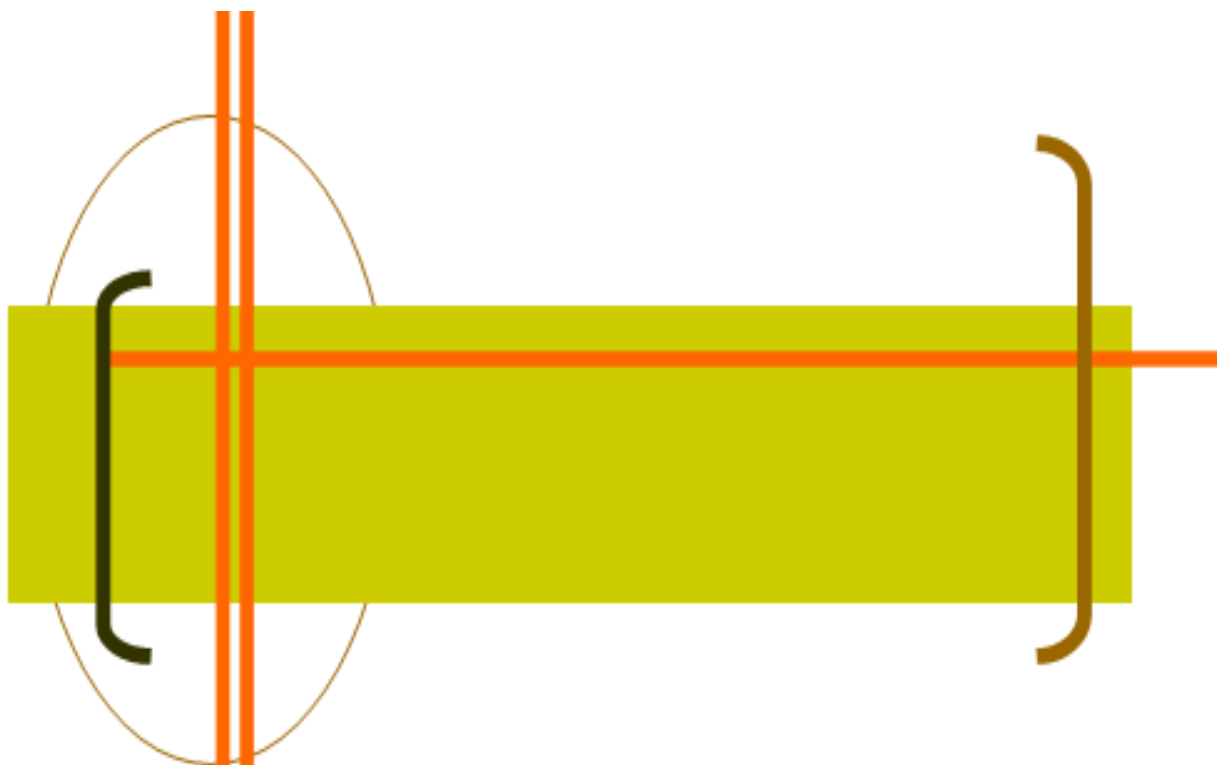

**НАУЧНЫЕ
ИССЛЕДОВАНИЯ
И ИННОВАЦИИ**



Статистические данные представлены по организациям, выполняющим научные исследования и разработки.

Указанные организации классифицируются по следующим секторам деятельности: государственный, предпринимательский, высшего образования, некоммерческих организаций.

В состав **государственного сектора** входят: организации министерств и ведомств, обеспечивающие управление государством и удовлетворение потребностей общества в целом; некоммерческие организации, полностью или в основном финансируемые и контролируемые правительством.

Предпринимательский сектор включает: все организации, чья основная деятельность связана с производством продукции или услуг в целях продажи, в том числе находящиеся в собственности государства; частные некоммерческие организации, обслуживающие вышеназванные организации.

В состав **сектор высшего образования** входят: университеты и другие образовательные организации высшего профессионального образования, независимо от источников финансирования и правового статуса, а также находящиеся под их контролем либо ассоциированные с ними научно-исследовательские институты, экспериментальные станции, клиники.

Сектор некоммерческих организаций состоит из частных организаций, не ставящих своей целью получение прибыли (профессиональные общества, общественные организации, учреждения, автономные некоммерческие организации, фонды и т.д.), и частных индивидуальных организаций.

Персонал, занятый исследованиями и разработками – совокупность лиц, чья творческая деятельность, осуществляемая на систематической основе, направлена на увеличение и поиск новых областей применения знаний, а также занятых оказанием прямых услуг, связанных с выполнением исследований и разработок. В статистике персонал, занятый исследованиями и разработками, учитывается как списочный состав работников организаций (соответствующих подразделений образовательных организаций высшего профессионального образования, промышленных организаций и др.), выполняющих исследования и разработки, по состоянию на конец года.

В составе персонала, занятого исследованиями и разработками, выделяются четыре категории: исследователи, техники, вспомогательный и прочий персонал.

Исследователи – работники, профессионально занимающиеся исследованиями и разработками и непосредственно осуществляющие создание новых знаний, продуктов, методов и систем, а также управление указанными видами деятельности. Исследователи обычно имеют законченное высшее профессиональное образование.

Техники – работники, участвующие в исследованиях и разработках и выполняющие технические функции, как правило, под руководством исследователей.

Вспомогательный персонал – работники, выполняющие вспомогательные функции, связанные с проведением исследований и разработок: работники планово-экономических, финансовых подразделений, патентных служб, подразделений научно-технической информации, научно-технических библиотек; рабочие, осуществляющие монтаж, наладку, обслуживание и ремонт научного оборудо-

дования и приборов; рабочие опытных (экспериментальных) производств; лаборанты, не имеющие высшего и среднего профессионального образования.

Прочий персонал – работники по хозяйственному обслуживанию, а также выполняющие функции общего характера, связанные с деятельностью организации в целом (работники бухгалтерии, кадровой службы, канцелярии, подразделений материально-технического обеспечения и т.п.).

Аспирантура – основная форма подготовки научно-педагогических кадров высшей квалификации в образовательных организациях высшего образования, организациях дополнительного профессионального образования и научных организациях. Подготовка аспирантов осуществляется по отраслям науки и научным специальностям в соответствии с действующей Номенклатурой специальностей научных работников. В аспирантуру принимаются лица, имеющие высшее профессиональное образование. Обучение осуществляется в аспирантуре по очной и заочной формам.

Докторантура является одной из форм подготовки научно-педагогических и научных кадров высшей квалификации. В докторантуру принимаются лица, имеющие ученую степень кандидата наук.

Внутренние текущие затраты на исследования и разработки группируются по видам работ (фундаментальные исследования, прикладные исследования, разработки).

Фундаментальные исследования - экспериментальные или теоретические исследования, направленные на получение новых знаний без какой-либо конкретной цели, связанной с использованием этих знаний. Их результат - гипотезы, теории, методы и т.п. Фундаментальные исследования могут завершаться рекомендациями о проведении прикладных исследований для выявления возможностей практического использования полученных научных результатов, научными публикациями и т.п.

Прикладные исследования - оригинальные работы, направленные на получение новых знаний с целью решения конкретных практических задач. Прикладные исследования определяют возможные пути использования результатов фундаментальных исследований, новые методы решения ранее сформулированных проблем.

Разработки - систематические работы, которые основаны на существующих знаниях, полученных в результате исследований и (или) практического опыта, и направлены на создание новых материалов, продуктов, процессов, устройств, услуг, систем или методов. Эти работы могут также предполагать значительное усовершенствование уже имеющихся объектов.

Текущие затраты охватывают: оплату труда, страховые взносы в Пенсионный фонд Российской Федерации, ФСС, ФФОМС, ТФОМС, затраты на приобретение оборудования за счет себестоимости работ, другие материальные затраты (стоимость приобретаемых со стороны сырья, материалов, комплектующих изделий, полуфабрикатов, топлива, энергии, работ и услуг производственного характера и др.), прочие текущие затраты.

Капитальные затраты включают: приобретение земельных участков, строительство или покупку зданий, приобретение оборудования, включаемого в состав основных фондов, и пр.

Инновационная деятельность - вид деятельности, связанный с трансформацией идей (обычно результатов научных исследований и разработок, либо иных научно-технических достижений) в технологически новые или усовершенствованные продукты или услуги, внедренные на рынке, в новые или усовершенствованные технологические процессы или способы производства (передачи) услуг, использованные в практической деятельности. Инновационная деятельность предполагает целый комплекс научных, технологических, организационных, финансовых и коммерческих мероприятий, и именно в совокупности они приводят к инновациям.

Инновационные товары, работы, услуги включают товары, работы, услуги, подвергавшиеся в течение последних трех лет разной степени технологическим изменениям.

Технологические инновации – конечный результат инновационной деятельности, получивший воплощение в виде нового либо усовершенствованного продукта или услуги, внедренных на рынке, нового либо усовершенствованного процесса или способа производства (передачи) услуг, используемых в практической деятельности.

Затраты на технологические инновации – выраженные в денежной форме фактические расходы, связанные с осуществлением различных видов инновационной деятельности, выполняемой в масштабе организации (отрасли, региона, страны). В составе затрат на технологические инновации учитываются текущие и капитальные затраты.

Продуктовые инновации включают в себя разработку и внедрение в производство технологически новых и значительно технологически усовершенствованных продуктов.

Процессные инновации включают в себя разработку и внедрение технологически новых или технологически значительно усовершенствованных производственных методов, включая методы передачи продуктов (производственные методы материально-технического снабжения, поставки товаров и услуг, а также во вспомогательных видах деятельности).

Маркетинговые инновации - реализация новых или значительно улучшенных маркетинговых методов, охватывающих существенные изменения в дизайне и упаковке продуктов; использование новых методов продаж и презентации продуктов (услуг), их представления и продвижения на рынки сбыта; формирование новых ценовых стратегий.

Организационные инновации – реализация нового метода в ведении бизнеса, организации рабочих мест или организации внешних связей.

НАУЧНЫЕ ИССЛЕДОВАНИЯ И ИННОВАЦИИ

ОРГАНИЗАЦИИ, ВЫПОЛНЯВШИЕ ИССЛЕДОВАНИЯ И РАЗРАБОТКИ

Число организаций, выполнявших исследования и разработки (единиц)

	2010	2011	2012	2013	2014
Число организаций - всего	40	41	41	41	38
в том числе:					
научно-исследовательские организации	19	20	20	20	19
проектные и проектно-изыскательские организации	1	1	1	1	-
образовательные организации высшего образования	11	11	11	11	11
промышленные организации, имевшие научно-исследовательские, проектно-конструкторские подразделения	1	1	1	1	1
прочие	8	8	8	8	7

Число организаций, выполнявших исследования и разработки, по секторам деятельности (единиц)

	2010	2011	2012	2013	2014
Государственный сектор	23	24	24	24	22
Предпринимательский сектор	6	6	6	6	5
Сектор высшего образования	11	11	11	11	11

КАДРЫ НАУКИ

Численность персонала, занятого исследованиями и разработками (человек)

	2010	2011	2012	2013	2014
Численность персонала - всего	1500	1627	1612	1599	1701
в том числе:					
исследователи	936	995	996	961	1058
техники	115	178	152	187	173
вспомогательный персонал	177	182	206	187	157
прочий персонал	272	272	258	264	313

НАУЧНЫЕ ИССЛЕДОВАНИЯ И ИННОВАЦИИ

Численность персонала, занятого исследованиями и разработками, по секторам деятельности (человек)

	2010	2011	2012	2013	2014
Государственный сектор	662	729	727	699	660
Предпринимательский сектор	168	164	150	126	124
Сектор высшего образования	106	102	119	136	274

Численность исследователей по областям науки (человек)

	Численность исследователей - всего	в том числе по областям науки					
		естественные	технические	медицинские	сельскохозяйственные	общественные	гуманитарные
Исследователи							
2010	936	270	239	42	55	103	227
2011	995	318	207	40	105	94	231
2012	996	318	194	40	108	109	227
2013	961	297	192	37	111	111	213
2014	1058	289	325	39	133	104	168
из них имеют ученые степени							
2010	372	150	97	25	19	59	22
2011	410	194	72	23	33	61	27
2012	433	197	74	22	34	81	25
2013	452	193	102	24	35	78	20
2014	530	197	184	20	29	73	27
в том числе:							
доктора наук							
2010	98	39	26	10	4	15	4
2011	107	51	21	9	7	12	7
2012	108	52	20	9	8	15	4
2013	115	54	24	8	9	16	4
2014	133	56	39	8	7	17	6
кандидаты наук							
2010	274	111	71	15	15	44	18
2011	303	143	51	14	26	49	20
2012	325	145	54	13	26	66	21
2013	337	139	78	16	26	62	16
2014	397	141	145	12	22	56	21

НАУЧНЫЕ ИССЛЕДОВАНИЯ И ИННОВАЦИИ

ПОДГОТОВКА НАУЧНЫХ КАДРОВ

Основные показатели деятельности аспирантуры

Годы	Число организаций, ведущих подготовку аспирантов	Численность аспирантов, человек	Прием в аспирантуру, человек	Выпуск из аспирантуры, человек	в том числе с защитой диссертации
Всего					
2010	18	1248	373	214	47
2011	19	1184	341	240	55
2012	21	1055	315	274	71
2013	21	1011	339	261	43
2014	20	866	205	197	10
Научно-исследовательские институты					
2010	7	50	8	15	-
2011	8	64	29	8	-
2012	10	82	25	23	5
2013	10	73	19	20	2
2014	9	58	18	24	-
Образовательные организации высшего профессионального образования					
2010	11	1198	365	199	47
2011	11	1120	312	232	55
2012	11	973	290	251	66
2013	11	938	320	241	41
2014	11	808	187	173	10

Выпуск аспирантов по отраслям науки

(на конец года, человек)

	2010	2011	2012	2013	2014
Выпущено из аспирантуры - всего	214	240	274	261	197
в том числе по отраслям науки:					
физико-математические	13	12	14	8	10
химические науки	-	-	-	-	1
биологические	6	4	9	5	5
технические	49	48	57	53	56
сельскохозяйственные	-	-	2	2	8
исторические	8	6	7	7	11

НАУЧНЫЕ ИССЛЕДОВАНИЯ И ИННОВАЦИИ

	2010	2011	2012	2013	2014
филологические	3	6	4	5	5
философские	6	8	1	5	2
культурология	7	4	4	1	4
документальная информация	1	2	2	3	2
психологические	6	11	16	13	6
экономические	34	44	54	42	23
педагогические	17	39	30	33	18
социологические	11	13	9	19	8
юридические	34	23	33	33	18
медицинские	17	17	19	23	14
науки о Земле	2	3	13	9	6

Основные показатели деятельности докторантуры

	2010	2011	2012	2013	2014
Число организаций, ведущих подготовку докторантов - всего	8	8	7	9	5
в том числе:					
научно-исследовательские институты	1	1	-	2	-
образовательные организации высшего образования	7	7	7	7	5
Численность докторантов – всего, человек	38	31	26	25	11
в том числе:					
в научно-исследовательских институтах	1	-	-	1	-
в образовательных организациях высшего образования	37	31	26	24	11
Прием в докторантуру - всего, человек	14	11	6	9	-
в том числе:					
научно-исследовательских институтов	1	-	-	1	-
образовательных организаций высшего образования	13	11	6	8	-
Выпуск из докторантуры - всего, человек	10	13	10	9	9
в том числе:					
научно-исследовательских институтов	1	-	-	-	-

НАУЧНЫЕ ИССЛЕДОВАНИЯ И ИННОВАЦИИ

	2010	2011	2012	2013	2014
образовательных организаций высшего образования	9	13	10	9	9
Из него с защитой диссертации - всего, человек	2	2	2	1	-
в том числе из докторантуры образовательных организаций высшего образования	2	2	2	1	-

ФИНАНСИРОВАНИЕ НАУКИ

Внутренние затраты на исследования и разработки по источникам финансирования (миллионов рублей)

	2010	2011	2012	2013	2014
Внутренние затраты - всего	1011,4	1090,1	1326,4	1413,4	1397,5
в том числе по источникам финансирования:					
средства бюджета ¹	698,0	847,8	953,0	997,8	1036,2
средства внебюджетных фондов	6,4	12,7	3,4	1,4	3,2
средства организаций предпринимательского сектора	68,3	147,3	132,7	120,5	106,7
собственные средства организаций	214,7	79,4	227,5	286,3	232,7
средства иностранных источников	23,0	2,3	9,8	5,7	12,4
прочие средства	1,0	0,6	-	1,7	6,3

¹ Включая бюджетные ассигнования на содержание образовательных организаций высшего образования и средства организаций государственного сектора.

Внутренние затраты на исследования и разработки по видам затрат (миллионов рублей)

	2010	2011	2012	2013	2014
Внутренние текущие затраты	990,7	1051,4	1311,9	1228,3	1378,6
Капитальные затраты	20,7	38,7	14,6	185,1	18,9

НАУЧНЫЕ ИССЛЕДОВАНИЯ И ИННОВАЦИИ

Внутренние текущие затраты на исследования и разработки по видам работ (миллионов рублей)

	2010	2011	2012	2013	2014
Фундаментальные исследования	530,3	620,7	647,7	713,4	775,2
Прикладные исследования	341,9	325,3	490,5	212,0	355,0
Разработки	118,5	105,4	173,7	302,9	248,4

ИННОВАЦИИ

Инновационная активность организаций (в процентах)

	2010	2011	2012	2013	2014
Удельный вес организаций, осуществивших:					
технологические инновации, в общем числе обследованных организаций	10,3	12,1	12,5	10,2	10,2
процессные инновации, в общем числе обследованных организаций	6,6	7,3	7,5	6,3	7,1
продуктовые инновации, в общем числе обследованных организаций	4,9	5,6	5,7	4,6	4,1
организационные инновации, в общем числе обследованных организаций	3,7	4,3	3,6	3,3	2,7
маркетинговые инновации, в общем числе обследованных организаций	1,2	3,0	1,8	2,0	0,7

Затраты на технологические инновации организаций по источникам финансирования (в фактически действовавших ценах, миллионов рублей)

	2010	2011	2012	2013	2014
Затраты на технологические инновации – всего	3871,7	4902,0	4490,6	6878,8	6523,8
в том числе:					
собственные средства организации	3756,5	4685,6	2286,3	2893,8	3552,5
бюджетные средства	13,4	11,2	129,7	1918,5	2566,3
внебюджетные фонды	-	-	-	7,8	-
прочие источники	101,8	205,2	2074,6	2058,7	405,0

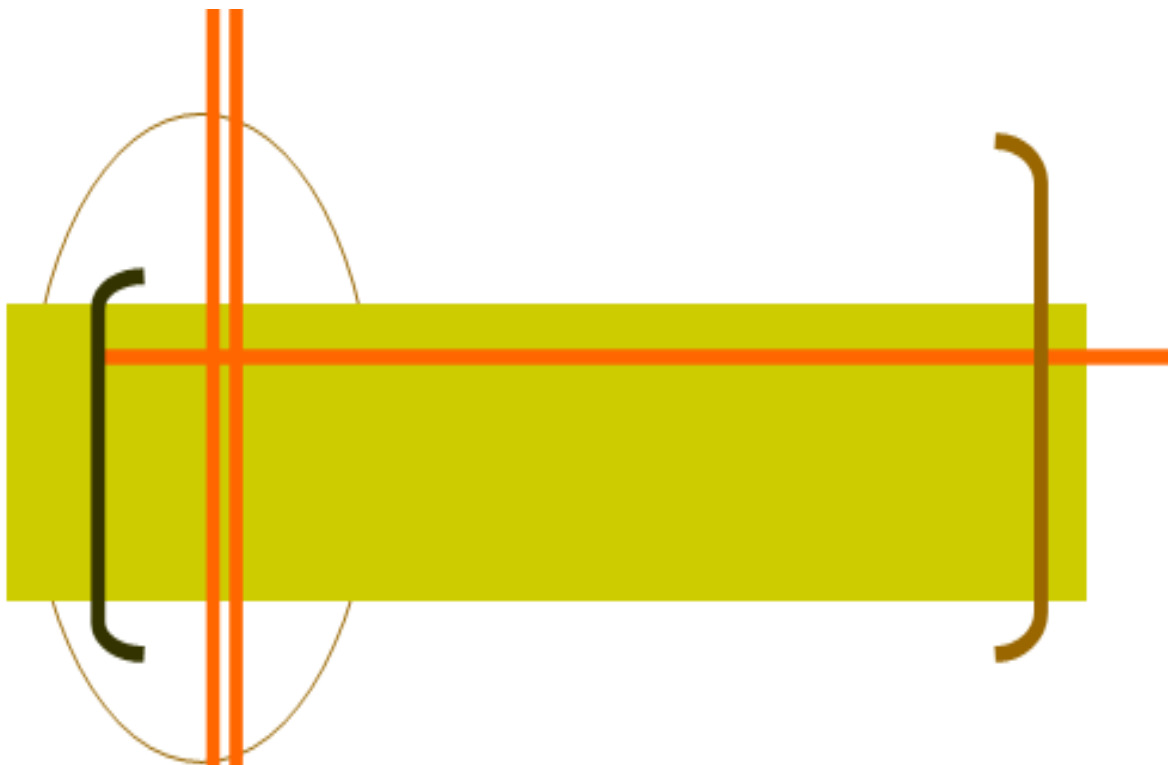

ФИНАНСЫ

Статистика государственных финансов ведет учет доходов и расходов сектора государственного управления.

Информационная база статистики государственных финансов сформирована на основе данных, разрабатываемых Минфином России, Федеральным казначейством и ФНС России.

Бюджет - форма образования и расходования фонда денежных средств, предназначенных для финансового обеспечения задач и функций государства и местного самоуправления.

Годовой бюджет составляется на один финансовый год, который соответствует календарному году и длится с 1 января по 31 декабря.

Консолидированный бюджет - свод бюджетов всех уровней бюджетной системы Российской Федерации на соответствующей территории.

Бюджет субъекта Российской Федерации (региональный бюджет) – форма образования и расходования денежных средств в расчете на финансовый год, предназначенных для исполнения расходных обязательств соответствующего субъекта Российской Федерации.

Бюджет субъекта Российской Федерации (региональный бюджет) предназначен для исполнения расходных обязательств субъекта Российской Федерации.

Доходы бюджета – поступающие в бюджет денежные средства, за исключением средств, являющихся в соответствии с Бюджетным кодексом Российской Федерации источниками финансирования дефицита бюджета.

К доходам бюджетов относятся налоговые доходы, неналоговые доходы и безвозмездные поступления.

Расходы бюджета – выплачиваемые из бюджета денежные средства, за исключением средств, являющихся в соответствии с Бюджетным кодексом Российской Федерации источниками финансирования дефицита бюджета.

Формирование расходов бюджетов бюджетной системы Российской Федерации осуществляется в соответствии с расходными обязательствами, обусловленными установленным законодательством Российской Федерации разграничением полномочий федеральных органов государственной власти, органов государственной власти субъектов Российской Федерации и органов местного самоуправления, исполнение которых согласно законодательству Российской Федерации, международным и иным договорам и соглашениям должно происходить в очередном финансовом году за счет средств соответствующих бюджетов.

Вклады (депозиты) физических лиц – депозиты и прочие привлеченные кредитными организациями средства физических лиц (включая сберегательные сертификаты), неисполненные обязательства по договорам на привлечение средств по депозитам и прочим привлеченным средствам, а также средства на прочих счетах физических лиц. В расчет данного показателя не включаются средства физических лиц – индивидуальных предпринимателей, избирательных фондов физических лиц, переводы из Российской Федерации и в Российскую Федерацию.

Страховая премия (взносы) – плата за страхование, которую страхователь (выгодоприобретатель) обязан уплатить страховщику в порядке и в сроки, которые установлены договором страхования.

Выплаты по договорам страхования – фактически произведенные страховой организацией страховые выплаты, а также возвращенные страхователям уплаченные ими страховые премии (взносы) и выплаченные выкупные суммы в случаях досрочного прекращения или изменения условий договора страхования и сострахования, а также суммы возмещенных расходов страхователя, произведенных в целях уменьшения убытков в случаях, если они были необходимы или были произведены им для выполнения указаний страховщика.

Страховая сумма – денежная сумма, которая установлена федеральным законом и (или) определена договором страхования и исходя из которой устанавливаются размер страховой премии (взносов) и размер страховой выплаты при наступлении страхового случая.

Сальдированный финансовый результат (прибыль минус убыток) – конечный финансовый результат, выявленный на основании бухгалтерского учета всех хозяйственных операций организаций. Представляет сумму прибыли (убытка) от продажи товаров, продукции (работ, услуг), основных средств, иного имущества организаций и доходов от прочих операций, уменьшенных на сумму расходов по этим операциям. Прочие доходы и расходы – штрафы, пени, неустойки за нарушение условий договоров; прибыль (убыток) прошлых лет, выявленная в отчетном году, курсовые разницы и др. Данные по сальдированному финансовому результату деятельности организаций приводятся в фактически действовавших ценах, структуре и методологии соответствующих лет.

Удельный вес убыточных организаций рассчитывается как соотношение убыточных организаций и общего числа организаций соответствующего вида экономической деятельности.

Рентабельность организаций характеризует эффективность их деятельности.

Рентабельность проданных товаров, продукции (работ, услуг) рассчитывается как соотношение между величиной сальдированного финансового результата (прибыль минус убыток) от продажи товаров, продукции (работ, услуг) и себестоимостью проданных товаров, продукции (работ, услуг). В том случае, если получен убыток от продажи товаров, продукции (работ, услуг), имеет место убыточность.

Рентабельность активов - соотношение сальдированного финансового результата (прибыль минус убыток) и стоимости активов организаций. В том случае, если получен отрицательный сальдированный финансовый результат, имеет место убыточность.

Кредиторская задолженность – задолженность по расчетам с поставщиками и подрядчиками за поступившие материальные ценности, выполненные работы и оказанные услуги, в том числе задолженность, обеспеченная векселями выданными; задолженность по расчетам с дочерними и зависимыми обществами по всем видам операций, с рабочими и служащими по оплате труда, представляющая собой начисленные, но не выплаченные суммы оплаты труда; задолженность по отчислениям на государственное социальное страхование, пенсионное обеспечение и медицинское страхование работников организации;

задолженность по всем видам платежей в бюджет и внебюджетные фонды; задолженность организации по платежам по обязательному и добровольному страхованию имущества и работников организации и другим видам страхования, в которых организация является страхователем; авансы полученные, включающие сумму полученных авансов от сторонних организаций по предстоящим расчетам по заключенным договорам, а также штрафы, пени и неустойки, признанные организацией или по которым получены решения суда (арбитражного суда) или другого органа, имеющего в соответствии с законодательством Российской Федерации право на принятие решения об их взыскании и отнесенные на финансовые результаты организации, непогашенные суммы заемных средств, подлежащие погашению в соответствии с договорами.

Суммарная задолженность по обязательствам организаций включает кредиторскую задолженность, задолженность по кредитам банков и займам.

Просроченная задолженность – задолженность, не погашенная в сроки, установленные договором.

Дебиторская задолженность – задолженность по расчетам с покупателями и заказчиками за товары, работы и услуги, в том числе задолженность, обеспеченная векселями полученными; задолженность по расчетам с дочерними и зависимыми обществами; суммы уплаченных другим организациям авансов по предстоящим расчетам в соответствии с заключенными договорами; задолженность по расчетам с прочими дебиторами, включающая в себя задолженность финансовых и налоговых органов (в том числе по переплате по налогам, сборам и прочим платежам в бюджет); задолженность работников организации по предоставленным им ссудам и займам за счет средств этой организации или кредита (ссуды на индивидуальное и кооперативное жилищное строительство, приобретение и благоустройство садовых участков, беспроцентные ссуды молодым семьям на улучшение жилищных условий или обзаведение домашним хозяйством и др.); задолженность подотчетных лиц, поставщиков по недостачам товарно-материальных ценностей, обнаруженным при приемке; задолженность по государственным заказам федеральным программам за поставленные товары, работы и услуги, а также штрафы, пени и неустойки, признанные должником или по которым получены решения суда (арбитражного суда) или другого органа, имеющего в соответствии с законодательством Российской Федерации право на принятие решения об их взыскании, и отнесенные на финансовые результаты организации.

Просроченная задолженность по заработной плате работникам организаций - фактически начисленные суммы заработной платы, но не выплаченные в срок, установленный коллективным договором или договором на расчетно-кассовое обслуживание, заключенным с банком (расчетно-кассовым центром). В сумму просроченной задолженности включаются переходящие остатки задолженности, не погашенные на отчетную дату, и не включается задолженность на внутримесячные даты (аванс).

ФИНАНСЫ

ГОСУДАРСТВЕННЫЕ ФИНАНСЫ

Консолидированный бюджет Хабаровского края (по данным Министерства финансов Хабаровского края, на начало года, миллионов рублей)

	2011	2012	2013	2014	2015
Доходы	74919	81523	91249	106710	98449
Расходы	71495	80113	97099	110357	113629

ДЕНЕЖНО-КРЕДИТНАЯ СИСТЕМА

Вклады (депозиты) физических лиц на рублевых счетах в учреждениях Дальневосточного банка Сбербанка России (на начало года)

	2011	2012	2013	2014	2015
Количество счетов, тыс. единиц	3163	3410	3659	3898	4127
Остатки вкладов, млн. руб.	38325,6	46774,9	55433,1	69182,9	70021,2
Средний размер вклада, руб.	12115	13718	15150	17748	16967

ДЕЯТЕЛЬНОСТЬ СТРАХОВЫХ ОРГАНИЗАЦИЙ

	2010	2011	2012	2013	2014
Число учтенных страховых организаций	10	8	8	7	6
Число филиалов страховых организаций	34	31	80	80	83
Уставный капитал, млн. руб.	811,9	1210,8	1210,8	1080,8	899,8
Число заключенных договоров страхования, тыс.	1236,4	1277,7	2062,6	2011,9	2269,7
из них договоры добровольного страхования	1227,8	1270,2	2046,4	1982,9	2218,2
Страховая сумма по заключенным договорам, млрд. руб.	497,8	414,4	522,8	400,0	507,7
из нее по договорам добровольного страхования	496,5	411,4	516,4	388,4	507,7
Страховые премии (взносы), млн. руб.	6500,5	8653,2	1577,8	3155,0	8118,9

ФИНАНСЫ

	2010	2011	2012	2013	2014
из них по договорам добровольного страхования	1277,9	1223,5	1541,7	3081,1	7964,9
из них по договорам, заключенным с физическими лицами	683,6	686,3	1061,5	2688,7	7692,1
Выплаты по договорам страхования, млн. руб.	5548,3	7600,1	386,5	588,3	982,1
из них по договорам добровольного страхования	310,6	322,4	373,7	561,8	934,8
из них по договорам, заключенным с физическими лицами	231,3	249,5	277,3	423,0	849,8
Сальдированный финансовый результат (прибыль минус убыток), млн. руб.	29,3	30,0	200,5	463,3	1034,9
Дебиторская задолженность на конец года, млн. руб.	429,9	370,4	335,0	459,6	420,1
Кредиторская задолженность на конец года, млн. руб.	154,5	71,7	118,9	212,4	304,1

Примечание. Начиная с 2012 г. данные по страховым организациям приведены без учета данных по обязательному медицинскому страхованию.

ФИНАНСЫ

ФИНАНСОВЫЕ РЕЗУЛЬТАТЫ И ЭФФЕКТИВНОСТЬ ДЕЯТЕЛЬНОСТИ

(по данным бухгалтерской отчетности,
без субъектов малого предпринимательства)

Сальдированный финансовый результат (прибыль минус убыток) деятельности организаций по видам экономической деятельности (в фактически действовавших ценах, миллионов рублей)

	2010	2011	2012	2013	2014
Всего	6860,5	5276,9	20087,8	5231,3	-9384,7
из них по видам экономической деятельности:					
сельское хозяйство, охота и лесное хозяйство	16,6	2131,5	-845,3	-1720,0	-1769,0
рыболовство, рыбоводство	184,9	109,3	235,6	718,1	-1978,3
добыча полезных ископаемых	9727,5	3690,6	11976,2	4924,8	-8745,1
обрабатывающие производства	-7608,6	-1683,5	-7476,6	-3815,4	-31090,3
производство и распределение электроэнергии, газа и воды	361,9	643,8	-1886,1	-380,3	-1932,2
строительство	373,6	1242,9	209,4	-1031,0	-2681,5
оптовая и розничная торговля; ремонт автотранспортных средств, мотоциклов, бытовых изделий и предметов личного пользования	2890,0	4783,6	5227,5	3264,9	1768,2
гостиницы и рестораны	119,8	14,9	53,9	86,2	274,0
транспорт и связь	-883,6	-7700,0	8375,8	10597,4	31704,5
финансовая деятельность	69,2	186,7	124,0	137,9	216,2
операции с недвижимым имуществом, аренда и предоставление услуг	1528,4	1861,7	4058,8	-7634,9	4744,8
образование	22,3	-2,0	0,1	-0,8	1,9
здравоохранение и предоставление социальных услуг	3,0	-1,5	4,0	30,2	-7,3
предоставление прочих коммунальных, социальных и персональных услуг	55,5	-1,1	30,5	54,2	109,4

ФИНАНСЫ

Удельный вес убыточных организаций по видам экономической деятельности (в процентах от общего числа организаций)

	2010	2011	2012	2013	2014
Всего	35,7	33,7	29,0	33,4	41,2
из них по видам экономической деятельности:					
сельское хозяйство, охота и лесное хозяйство	56,5	34,0	53,2	64,4	51,3
рыболовство, рыбоводство	40,0	30,0	38,5	33,3	53,8
добыча полезных ископаемых	40,0	44,4	38,9	54,2	58,3
обрабатывающие производства	42,7	40,5	38,3	44,9	39,7
производство и распределение электроэнергии, газа и воды	41,1	53,7	41,5	45,5	60,8
строительство	33,9	35,2	27,5	29,2	42,9
оптовая и розничная торговля; ремонт автотранспортных средств, мотоциклов, бытовых изделий и предметов личного пользования	19,5	13,1	11,1	16,8	25,0
гостиницы и рестораны	8,3	22,2	23,1	15,4	25,0
транспорт и связь	32,6	43,1	27,1	41,8	60,3
финансовая деятельность	-	-	40,0	20,0	42,9
операции с недвижимым имуществом, аренда и предоставление услуг	36,8	28,4	21,7	26,9	39,1
образование	37,5	75,0	-	42,9	33,3
здравоохранение и предоставление социальных услуг	33,3	50,0	33,3	33,3	50,0
предоставление прочих коммунальных, социальных и персональных услуг	19,2	33,3	29,4	21,1	30,0

ФИНАНСЫ

Сумма убытка по видам экономической деятельности (миллионов рублей)

	2010	2011	2012	2013	2014
Всего	18624,5	22273,9	20666,8	26001,2	69502,4
из них по видам экономической деятельности:					
сельское хозяйство, охота и лесное хозяйство	782,8	652,0	1491,2	2427,3	2582,6
рыболовство, рыбоводство	104,4	246,6	156,1	161,0	2571,7
добыча полезных ископаемых	887,0	2330,6	501,7	1777,4	14665,2
обрабатывающие производства	11158,7	6831,6	13910,8	7307,8	36097,7
производство и распределение электроэнергии, газа и воды	377,4	241,6	2545,1	812,6	2333,0
строительство	1812,1	1449,8	1127,6	2456,2	3598,4
оптовая и розничная торговля; ремонт автотранспортных средств, мотоциклов, бытовых изделий и предметов личного пользования	441,3	74,2	142,1	253,0	2942,9
гостиницы и рестораны	4,2	8,5	8,8	15,3	45,2
транспорт и связь	2574,5	10075,2	442,4	723,2	3160,0
финансовая деятельность	-	-	62,3	8,9	18,1
операции с недвижимым имуществом, аренда и предоставление услуг	461,8	304,7	265,1	10000,7	1451,4
образование	1,3	2,4	-	2,3	1,4
здравоохранение и предоставление социальных услуг	7,9	3,0	0,6	5,8	22,1
предоставление прочих коммунальных, социальных и персональных услуг	11,1	53,7	13,0	49,7	12,7

ФИНАНСЫ

Рентабельность проданных товаров, продукции (работ, услуг) и активов организаций по видам экономической деятельности (в процентах)

	2010	2011	2012	2013	2014
Рентабельность проданных товаров, продукции (работ, услуг)					
Всего в экономике	7,2	7,6	7,1	6,3	10,2
из них по видам экономической деятельности:					
сельское хозяйство, охота и лесное хозяйство	4,7	2,9	-3,7	-8,8	-3,4
рыболовство, рыбоводство	14,0	2,9	0,4	8,1	24,1
добыча полезных ископаемых	56,4	47,0	48,9	21,4	11,5
обрабатывающие производства	5,1	8,5	6,7	9,0	12,9
производство и распределение электроэнергии, газа и воды	-2,1	1,8	0,7	2,8	0,4
строительство	2,4	2,8	3,9	1,5	-0,9
оптовая и розничная торговля; ремонт автотранспортных средств, мотоциклов, бытовых изделий и предметов личного пользования	3,5	3,9	3,4	2,6	2,6
гостиницы и рестораны	13,7	4,1	5,7	9,4	11,8
транспорт и связь	7,7	9,0	9,4	26,9	74,9
финансовая деятельность	20,5	13,3	16,0	20,9	20,1
операции с недвижимым имуществом, аренда и предоставление услуг	14,0	12,1	20,2	0,2	2,5
образование	16,8	-2,3	-0,3	-1,5	1,6
здравоохранение и предоставление социальных услуг	0,7	-0,3	4,7	7,9	-0,1
предоставление прочих коммунальных, социальных и персональных услуг	2,4	-1,7	-3,1	4,8	-2,3

Рентабельность активов

Всего в экономике	0,7	0,5	1,8	0,4	-0,7
из них по видам экономической деятельности:					
сельское хозяйство, охота и лесное хозяйство	0,1	5,6	-2,2	-4,4	-4,2
рыболовство, рыбоводство	10,4	2,7	5,7	13,2	-27,4

ФИНАНСЫ

	2010	2011	2012	2013	2014
добыча полезных ископаемых	18,9	5,2	12,7	4,5	-7,0
обрабатывающие производст- ва	-4,3	-0,8	-3,3	-1,9	-13,7
производство и распределение электроэнергии, газа и воды	1,9	3,1	-1,9	-0,4	-1,7
строительство	0,4	1,5	0,2	-0,7	-1,7
оптовая и розничная торговля; ремонт автотранспортных средств, мотоциклов, бытовых изделий и предметов личного пользования	7,6	11,4	9,8	5,8	2,4
гостиницы и рестораны	20,8	4,2	9,9	15,9	29,5
транспорт и связь	-0,6	-2,9	1,9	2,5	6,1
финансовая деятельность	2,1	2,2	1,4	1,9	2,0
операции с недвижимым иму- ществом, аренда и предостав- ление услуг	0,4	0,5	12,1	-10,6	6,4
образование	9,7	-1,1	0,0	-0,4	7,2
здравоохранение и предостав- ление социальных услуг	1,1	-0,5	3,6	3,7	-0,8
предоставление прочих ком- мунальных, социальных и пер- сональных услуг	2,8	0,0	1,2	1,8	3,6

**СОСТОЯНИЕ ВЗАИМОРАСЧЕТОВ В ОРГАНИЗАЦИЯХ
ПО ВИДАМ ЭКОНОМИЧЕСКОЙ ДЕЯТЕЛЬНОСТИ**

**Суммарная задолженность организаций
по видам экономической деятельности
(на конец года, миллионов рублей)**

	Суммарная задолженность		из нее задолженность по кредитам банков и займам	
	2013	2014	2013	2014
Всего	803075,2	922059,5	496790,2	560372,3
из нее по видам экономической деятельности:				
сельское хозяйство, охота и лесное хозяйство	36934,6	39298,9	28885,3	32324,4
рыболовство, рыбоводство	3559,0	12197,6	1227,8	9802,8
добыча полезных ископаемых	66308,0	79448,4	50370,4	58649,7
обрабатывающие производства	223057,8	248274,3	91419,5	100081,2
производство и распределение электроэнергии, газа и воды	47176,3	51297,8	34019,2	37730,1
строительство	105691,6	136390,9	12865,9	16108,3
оптовая и розничная торговля; ремонт автотранспортных средств, мотоциклов, бытовых изделий и предметов личного пользования	32389,4	44473,7	14280,6	21934,3
оптовая торговля, включая торговлю через агентов, кроме торговли автотранспортными средствами и мотоциклами	27493,9	38934,5	12870,5	19951,7
розничная торговля, кроме торговли автотранспортными средствами и мотоциклами; ремонт бытовых изделий и предметов личного пользования	2706,1	2440,7	566,1	637,0
гостиницы и рестораны	228,3	619,6	76,6	89,8
транспорт и связь	271596,5	294045,6	253552,3	273055,4
операции с недвижимым имуществом, аренда и предоставление услуг	15679,4	15691,4	10092,6	10595,1
образование	43,7	61,9	-	0,9
здравоохранение и предоставление социальных услуг	46,2	41,0	-	-
предоставление прочих коммунальных, социальных и персональных услуг	364,4	218,4	-	0,3

ФИНАНСЫ

Просроченная суммарная задолженность организаций по видам экономической деятельности (на конец года, миллионов рублей)

	Просроченная задолженность		из нее задолженность по кредитам банков и займам	
	2013	2014	2013	2014
Всего	24792,3	15710,9	5650,2	5188,3
из нее по видам экономической деятельности:				
сельское хозяйство, охота и лесное хозяйство	580,9	633,8	12,4	10,7
рыболовство, рыбоводство	68,9	26,2	-	-
добыча полезных ископаемых	10004,1	552,3	-	-
обрабатывающие производства	4760,3	5203,3	225,8	495,9
производство и распределение электроэнергии, газа и воды	1276,9	1851,5	35,0	64,5
строительство	617,3	969,4	4,1	-
оптовая и розничная торговля; ремонт автотранспортных средств, мотоциклов, бытовых изделий и предметов личного пользования	27,5	39,1	-	4,1
оптовая торговля, включая торговлю через агентов, кроме торговли автотранспортными средствами и мотоциклами	6,5	-	-	-
розничная торговля, кроме торговли автотранспортными средствами и мотоциклами; ремонт бытовых изделий и предметов личного пользования	21,0	39,1	-	4,1
гостиницы и рестораны	2,8	2,4	-	-
транспорт и связь	7000,7	6238,7	5332,3	4613,1
операции с недвижимым имуществом, аренда и предоставление услуг	391,2	185,9	40,6	-
предоставление прочих коммунальных, социальных и персональных услуг	61,7	8,3	-	-

ФИНАНСЫ

Кредиторская задолженность организаций по видам экономической деятельности (на конец года, миллионов рублей)

	Кредиторская задолженность		из нее поставщикам	
	2013	2014	2013	2014
Всего	306285,0	361687,2	95369,5	94323,3
из нее по видам экономической деятельности:				
сельское хозяйство, охота и лесное хозяйство	8049,3	6974,5	5040,2	3469,4
рыболовство, рыбоводство	2331,2	2394,8	1619,0	1702,2
добыча полезных ископаемых	15937,6	20798,7	12801,9	12262,6
обрабатывающие производства	131638,3	148193,1	25641,9	25537,5
производство и распределение электроэнергии, газа и воды	13157,1	13567,7	6735,2	7678,9
строительство	92825,7	120282,6	16751,8	15548,8
оптовая и розничная торговля; ремонт автотранспортных средств, мотоциклов, бытовых изделий и предметов личного пользования	18108,8	22539,4	12643,2	17085,1
оптовая торговля, включая торговлю через агентов, кроме торговли автотранспортными средствами и мотоциклами	14623,4	18982,8	9888,2	14459,8
розничная торговля, кроме торговли автотранспортными средствами и мотоциклами; ремонт бытовых изделий и предметов личного пользования	2140,0	1803,7	1849,6	1313,2
гостиницы и рестораны	151,7	529,8	66,2	360,4
транспорт и связь	18044,2	20990,2	10321,3	7734,7
операции с недвижимым имуществом, аренда и предоставление услуг	5586,8	5096,3	3452,7	2817,6
образование	43,7	61,0	6,6	9,2
здравоохранение и предоставление социальных услуг	46,2	41,0	23,3	14,5
предоставление прочих коммунальных, социальных и персональных услуг	364,4	218,1	266,2	102,4

ФИНАНСЫ

Просроченная кредиторская задолженность организаций по видам экономической деятельности (на конец года, миллионов рублей)

	Просроченная кредиторская задолженность		из нее просроченная задолженность поставщикам	
	2013	2014	2013	2014
Всего	19142,1	10522,6	13974,3	4949,3
из нее по видам экономической деятельности:				
сельское хозяйство, охота и лесное хозяйство	568,5	623,1	129,8	133,5
рыболовство, рыбоводство	68,9	26,2	37,0	21,3
добыча полезных ископаемых	10004,1	552,3	9048,3	286,8
обрабатывающие производства	4534,5	4707,4	1942,3	1364,4
производство и распределение электроэнергии, газа и воды	1241,9	1787,0	547,3	917,7
строительство	613,2	969,4	601,3	849,4
оптовая и розничная торговля; ремонт автотранспортных средств, мотоциклов, бытовых изделий и предметов личного пользования	27,5	35,0	27,5	35,0
оптовая торговля, включая торговлю через агентов, кроме торговли автотранспортными средствами и мотоциклами	6,5	-	6,5	0,0
розничная торговля, кроме торговли автотранспортными средствами и мотоциклами; ремонт бытовых изделий и предметов личного пользования	21,0	35,0	21,0	35,0
гостиницы и рестораны	2,8	2,4	2,8	2,4
транспорт и связь	1668,4	1625,6	1307,6	1182,2
операции с недвижимым имуществом, аренда и предоставление услуг	350,6	185,9	268,9	152,4
предоставление прочих коммунальных, социальных и персональных услуг	61,7	8,3	61,5	4,2

ФИНАНСЫ

Дебиторская задолженность организаций по видам экономической деятельности (на конец года, миллионов рублей)

	Дебиторская задолженность		из нее задолженность покупателей	
	2013	2014	2013	2014
Всего	181208,4	213359,2	79753,6	100792,8
из нее по видам экономической деятельности:				
сельское хозяйство, охота и лесное хозяйство	14050,9	14512,9	7497,8	10772,9
рыболовство, рыбоводство	2165,2	3265,1	764,3	977,4
добыча полезных ископаемых	10059,4	8560,4	1831,1	3889,0
обрабатывающие производства	55165,8	76592,4	21259,0	31194,3
производство и распределение электроэнергии, газа и воды	14259,4	15800,1	11309,9	13294,5
строительство	47554,5	48485,3	16180,5	14150,0
оптовая и розничная торговля; ремонт автотранспортных средств, мотоциклов, бытовых изделий и предметов личного пользования	13963,1	19324,3	7943,3	14368,3
оптовая торговля, включая торговлю через агентов, кроме торговли автотранспортными средствами и мотоциклами	11739,7	17025,4	6924,6	12808,2
розничная торговля, кроме торговли автотранспортными средствами и мотоциклами; ремонт бытовых изделий и предметов личного пользования	1184,7	771,3	329,4	329,3
гостиницы и рестораны	156,9	312,6	64,9	204,1
транспорт и связь	15200,1	17378,9	7671,6	7307,3
операции с недвижимым имуществом, аренда и предоставление услуг	7956,1	8718,1	4656,5	4404,4
образование	26,9	66,3	5,1	11,8
здравоохранение и предоставление социальных услуг	11,3	16,4	7,9	7,6
предоставление прочих коммунальных, социальных и персональных услуг	638,8	326,4	561,7	211,2

ФИНАНСЫ

Просроченная дебиторская задолженность организаций по видам экономической деятельности (на конец года, миллионов рублей)

	Просроченная дебиторская задолженность		из нее просроченная задолженность покупателей	
	2013	2014	2013	2014
Всего	10538,6	16995,5	8233,5	14897,0
из нее по видам экономической деятельности:				
сельское хозяйство, охота и лесное хозяйство	26,3	31,9	20,9	29,3
рыболовство, рыбоводство	31,2	3,8	31,2	3,8
добыча полезных ископаемых	484,2	177,8	42,9	32,7
обрабатывающие производства	3005,1	9383,8	1692,4	8620,8
производство и распределение электроэнергии, газа и воды	5128,7	5687,0	4810,5	5145,4
строительство	201,3	604,4	152,3	303,3
оптовая и розничная торговля; ремонт автотранспортных средств, мотоциклов, бытовых изделий и предметов личного пользования	114,9	250,4	112,1	33,2
оптовая торговля, включая торговлю через агентов, кроме торговли автотранспортными средствами и мотоциклами	109,3	246,7	107,0	29,7
розничная торговля, кроме торговли автотранспортными средствами и мотоциклами; ремонт бытовых изделий и предметов личного пользования	5,5	3,1	5,0	2,9
транспорт и связь	947,0	578,6	788,2	478,8
операции с недвижимым имуществом, аренда и предоставление услуг	393,3	229,1	376,7	201,2
образование	0,2	0,2	0,2	0,2
предоставление прочих коммунальных, социальных и персональных услуг	206,3	48,5	206,1	48,3

ФИНАНСЫ

Просроченная задолженность по заработной плате работникам организаций по видам экономической деятельности в 2014 году (на конец года)

	Просроченная задолженность по заработной плате – всего, тыс. руб.	в том числе из-за отсутствия у организаций собственных средств	Численность работников, перед которыми имеется просроченная задолженность по заработной плате, человек
Всего	78924	78924	2678
из нее по видам экономической деятельности:			
лесозаготовки	1053	1053	22
обрабатывающие производства	15133	15133	460
производство и распределение электроэнергии, газа и воды	234	234	57
строительство	62504	62504	2139

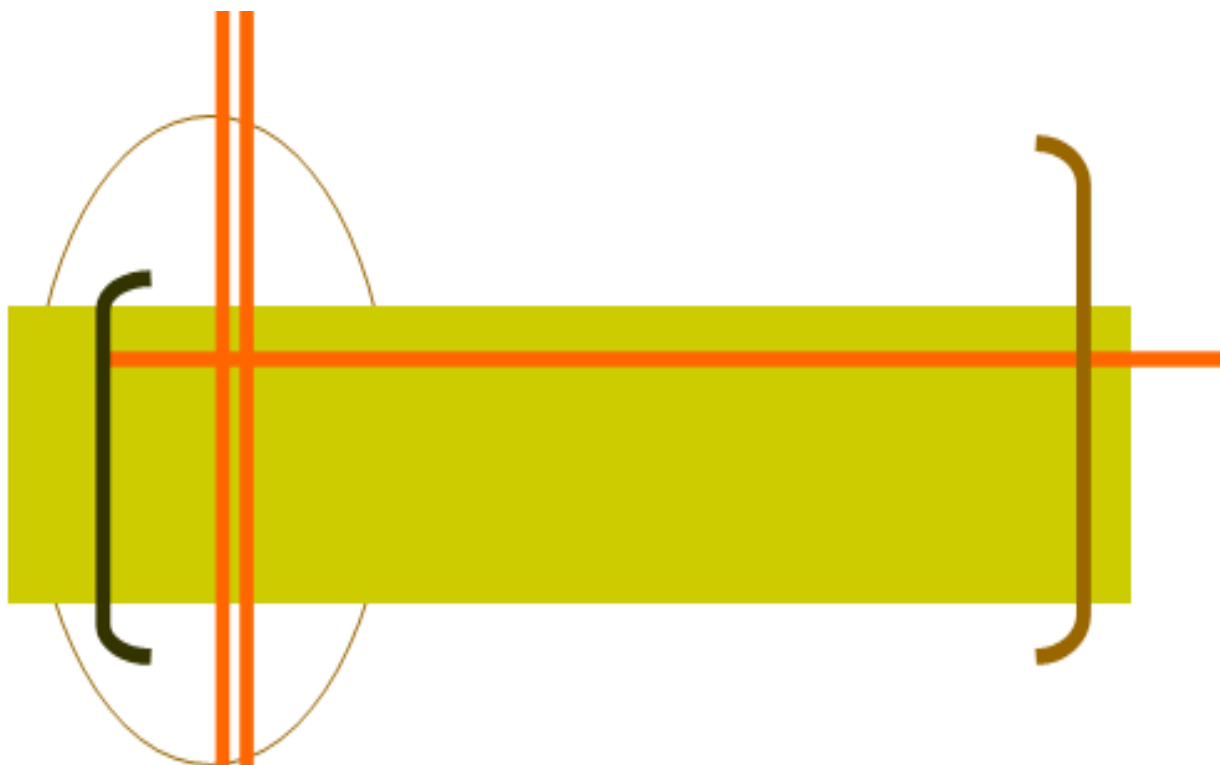

ИНВЕСТИЦИИ

Инвестиции в нефинансовые активы включают в себя следующие элементы: инвестиции в основной капитал, инвестиции в произведенные нефинансовые активы.

Инвестиции в произведенные нефинансовые активы – затраты на приобретение юридическими лицами в собственность земельных участков, объектов природопользования, контрактов, договоров аренды, лицензий (включая права пользования природными объектами), деловой репутации («гудвила») и деловых связей (маркетинговых активов).

Инвестиции в основной капитал – совокупность затрат, направленных на реконструкцию (включая расширение и модернизацию) объектов, которые приводят к увеличению их первоначальной стоимости, приобретение машин, оборудования, транспортных средств, производственного и хозяйственного инвентаря, на формирование рабочего, продуктивного и племенного стада, насаждение и выращивание многолетних культур и т.д., инвестиции в объекты интеллектуальной собственности: произведения науки, литературы и искусства, программное обеспечение и базы данных для ЭВМ, изобретения, полезные модели, промышленные образцы, селекционные достижения; произведенные нематериальные поисковые затраты. Начиная с 2001 г. инвестиции в основной капитал учитываются без налога на добавленную стоимость. Индекс физического объема инвестиций в основной капитал рассчитан в сопоставимых ценах. В качестве сопоставимых цен приняты среднегодовые цены предыдущего года.

Инвестиции в жилища – расходы на строительство жилых зданий, т.е. зданий, предназначенных для невременного проживания людей: жилые дома, входящие в жилищный фонд (общего назначения, общежития, спальные корпуса школ-интернатов, учреждения для детей-сирот и детей, оставшихся без попечения родителей, приютов для престарелых и инвалидов), жилые здания (помещения), не входящие в жилищный фонд.

Инвестиции в здания (кроме жилых) и сооружения – расходы на строительство зданий и сооружений, которые складываются из выполненных строительных работ и приходящихся на них прочих капитальных затрат. При этом в затраты на строительство зданий включаются затраты на коммуникации внутри здания, необходимые для его эксплуатации.

Инвестиции в машины, оборудование, транспортные средства – затраты на приобретение машин, транспортных средств, оборудования, производственного и хозяйственного инвентаря, а также затраты на монтаж оборудования на месте его постоянной эксплуатации, проверку и испытание качества монтажа.

Распределение инвестиций в основной капитал по видам экономической деятельности осуществляется в соответствии с классификатором ОКВЭД, исходя из назначения основных средств, т.е. той сферы деятельности, в которой они будут функционировать.

Финансовые вложения – вложения денежных средств, материальных и иных ценностей в ценные бумаги других юридических лиц, процентные облигации государственных и местных займов, в уставные (складочные) капиталы других юридических лиц, созданных на территории страны, капитал организаций за рубежом и т.п., а также займы, предоставленные другим юридическим лицам.

ИНВЕСТИЦИИ

ИНВЕСТИЦИИ В НЕФИНАНСОВЫЕ АКТИВЫ

Инвестиции в нефинансовые активы за 2014 год
(без субъектов малого предпринимательства и объема инвестиций,
не наблюдаемых прямыми статистическими методами, в процентах к итогу)

	Млн. руб.	В процентах к итогу
Инвестиции в нефинансовые активы – всего	111046,0	100
в том числе:		
инвестиции в основной капитал	110711,1	99,7
инвестиции в произведенные нефинансовые активы	334,9	0,3

Инвестиции в основной капитал

	2010	2011	2012	2013	2014
Млн. руб.	156438,8	180507,9	179907,2	150077,5	117887,1
В процентах к предыдущему году (в сопоставимых ценах)	152,2	107,8	94,7	80,7	76,2

Структура инвестиций в основной капитал по видам основных фондов (в процентах к итогу)

	2010	2011	2012	2013	2014
Инвестиции в основной капитал - всего	100	100	100	100	100
в том числе:					
в жилища	4,9	4,7	4,9	7,4	10,1
в здания (кроме жилых) и сооружения	64,8	64,5	54,1	43,2	45,2
в машины, оборудование, транспортные средства, производственный и хозяйственный инвентарь	29,6	30,5	40,2	48,4	43,0
прочие	0,7	0,3	0,7	1,0	1,7

ИНВЕСТИЦИИ

Структура инвестиций в основной капитал по формам собственности (в процентах к итогу)

	2010	2011	2012	2013	2014
Инвестиции в основной капитал - всего	100	100	100	100	100
в том числе по формам собственности:					
российская	92,7	90,2	86,9	78,8	77,7
из нее:					
государственная	22,8	23,4	30,1	29,2	30,9
муниципальная	2,4	2,5	3,7	4,1	7,6
частная	56,8	58,7	43,1	33,3	23,6
потребительской кооперации	0,0	0,0	0,0	0,0	0,0
общественных и религиозных организаций (объединений)	0,0	0,0	0,0	0,0	0,0
собственность государственных корпораций	-	-	0,0	-	-
смешанная российская	10,7	5,6	10,0	12,2	15,6
иностранная	1,3	2,0	3,6	4,5	7,8
совместная российская и иностранная	6,0	7,8	9,5	16,7	14,4

Структура инвестиций в основной капитал по источникам финансирования

(без субъектов малого предпринимательства и объема инвестиций, не наблюдаемых прямыми статистическими методами, в процентах к итогу)

	2010	2011	2012	2013	2014
Инвестиции в основной капитал - всего	100	100	100	100	100
в том числе по источникам финансирования:					
собственные средства	26,2	20,7	29,4	36,7	35,7
привлеченные средства	73,8	79,3	70,6	63,3	64,3
из них:					
кредиты банков	3,3	5,2	6,0	8,1	13,3
заемные средства других организаций	3,9	5,4	7,8	16,9	10,2
бюджетные средства	12,5	12,3	14,3	21,3	20,9
в том числе:					
федерального бюджета	9,4	9,2	9,4	15,6	13,3

ИНВЕСТИЦИИ

	2010	2011	2012	2013	2014
бюджетов субъектов федерации	2,6	2,5	3,9	4,0	5,0
местных бюджетов	0,5	0,6	1,0	1,7	2,6
средства внебюджетных фондов	0,1	0,1	0,1	0,1	0,1
прочие	54,0	56,3	42,4	16,9	19,8

Инвестиции в основной капитал по видам экономической деятельности (в фактически действовавших ценах, миллионов рублей)

	2010	2011	2012	2013	2014
Инвестиции в основной капитал - всего	156438,8	180507,9	179907,2	150077,5	117887,1
в том числе по видам экономической деятельности:					
сельское хозяйство, охота и лесное хозяйство	1500,8	2631,5	1780,0	1875,3	1700,6
рыболовство и рыбоводство	259,0	271,2	302,9	183,9	150,9
добыча полезных ископаемых	6063,6	8018,3	11257,7	14446,8	10618,5
обрабатывающие производства	16529,4	20814,5	28272,9	40235,1	32209,8
производство и распределение электроэнергии, газа и воды	7920,6	6857,1	14056,4	8018,8	6561,3
строительство	4974,0	4803,2	5217,2	4499,9	3068,6
оптовая и розничная торговля, ремонт автотранспортных средств, бытовых приборов и предметов личного пользования	2077,7	1809,4	2300,3	2545,4	1064,4
гостиницы и рестораны	173,5	67,4	77,1	91,1	93,9
транспорт и связь	91668,9	104371,9	77686,7	39423,0	32140,1
финансовая деятельность	2216,5	2445,7	4323,9	3330,1	2469,7
операции с недвижимым имуществом, аренда и предоставление услуг	10178,6	11292,4	16823,4	16410,4	16096,5
государственное управление и обеспечение военной безопасности; обязательное социальное обеспечение	2691,4	5832,3	8745,5	7410,4	4686,5
образование	723,1	1211,7	2309,4	2054,0	3160,4
здравоохранение и предоставление социальных услуг	2120,9	2731,6	4930,8	2076,2	2614,8

ИНВЕСТИЦИИ

	2010	2011	2012	2013	2014
предоставление прочих коммунальных, социальных и персональных услуг	1499,9	921,1	1823,0	2486,9	1251,1

Структура инвестиций в основной капитал по видам экономической деятельности (в процентах к итогу)

	2010	2011	2012	2013	2014
Инвестиции в основной капитал - всего	100	100	100	100	100
в том числе по видам экономической деятельности:					
сельское хозяйство, охота и лесное хозяйство	1,0	1,5	1,0	1,3	1,4
рыболовство и рыбоводство	0,2	0,2	0,2	0,1	0,1
добыча полезных ископаемых	3,9	4,4	6,3	10,5	9,0
обрабатывающие производства	10,6	11,5	15,7	29,3	27,3
производство и распределение электроэнергии, газа и воды	5,1	3,8	7,8	5,9	5,6
строительство	3,2	2,7	2,9	3,1	2,6
оптовая и розничная торговля, ремонт автотранспортных средств, бытовых приборов и предметов личного пользования	1,3	1,0	1,3	1,7	0,9
гостиницы и рестораны	0,1	0,0	0,0	0,1	0,1
транспорт и связь	58,6	57,8	43,2	24,3	27,3
финансовая деятельность	1,4	1,4	2,4	2,1	2,1
операции с недвижимым имуществом, аренда и предоставление услуг	6,5	6,3	9,3	11,6	13,7
государственное управление и обеспечение военной безопасности; обязательное социальное обеспечение	1,7	3,2	4,9	5,4	4,0
образование	0,5	0,7	1,3	1,4	2,7
здравоохранение и предоставление социальных услуг	1,4	1,5	2,7	1,4	2,2
предоставление прочих коммунальных, социальных и персональных услуг	1,0	0,5	1,0	1,7	1,1

ИНВЕСТИЦИИ

ФИНАНСОВЫЕ ВЛОЖЕНИЯ

Финансовые вложения организаций по основным видам экономической деятельности (миллионов рублей)

	Всего	в том числе	
		долгосрочные	краткосрочные
2013			
Финансовые вложения - всего	90435,9	34053,3	56382,6
в том числе по видам экономической деятельности:			
сельское хозяйство, охота и лесное хозяйство	1203,3	312,4	890,9
рыболовство, рыбоводство	227,9	-	227,9
добыча полезных ископаемых	19447,0	17773,7	1673,3
обрабатывающие производства	24687,4	189,9	24497,5
производство и распределение электроэнергии, газа и воды	1365,2	67,1	1298,1
строительство	770,8	198,0	572,8
оптовая и розничная торговля, ремонт автотранспортных средств, бытовых изделий и предметов личного пользования	3337,3	108,4	3228,9
гостиницы и рестораны	-	-	-
транспорт и связь	16089,6	9251,8	6837,8
операции с недвижимым имуществом, аренда и предоставление услуг	23267,4	6152,0	17115,4
предоставление прочих коммунальных, социальных и персональных услуг	40,0	-	40,0
2014			
Финансовые вложения - всего	214132,3	21213,7	192918,6
в том числе по видам экономической деятельности:			
сельское хозяйство, охота и лесное хозяйство	3576,6	557,6	3019,0
рыболовство, рыбоводство	269,1	-	269,1
добыча полезных ископаемых	20993,0	5920,2	15072,8
обрабатывающие производства	1276,9	194,3	1082,6

ИНВЕСТИЦИИ

	Всего	в том числе	
		долгосрочные	краткосрочные
производство и распределение электроэнергии, газа и воды	3332,0	11,6	3320,4
строительство	54290,4	67,3	54223,1
оптовая и розничная торговля, ремонт автотранспортных средств, бытовых изделий и предметов личного пользования	8108,0	1469,8	6638,2
гостиницы и рестораны	8,0	-	8,0
транспорт и связь	120015,1	12310,3	107704,8
финансовая деятельность	808,5	8,5	800,0
операции с недвижимым имуществом, аренда и предоставление услуг	1320,1	654,0	666,1
предоставление прочих коммунальных, социальных и персональных услуг	134,6	20,1	114,5

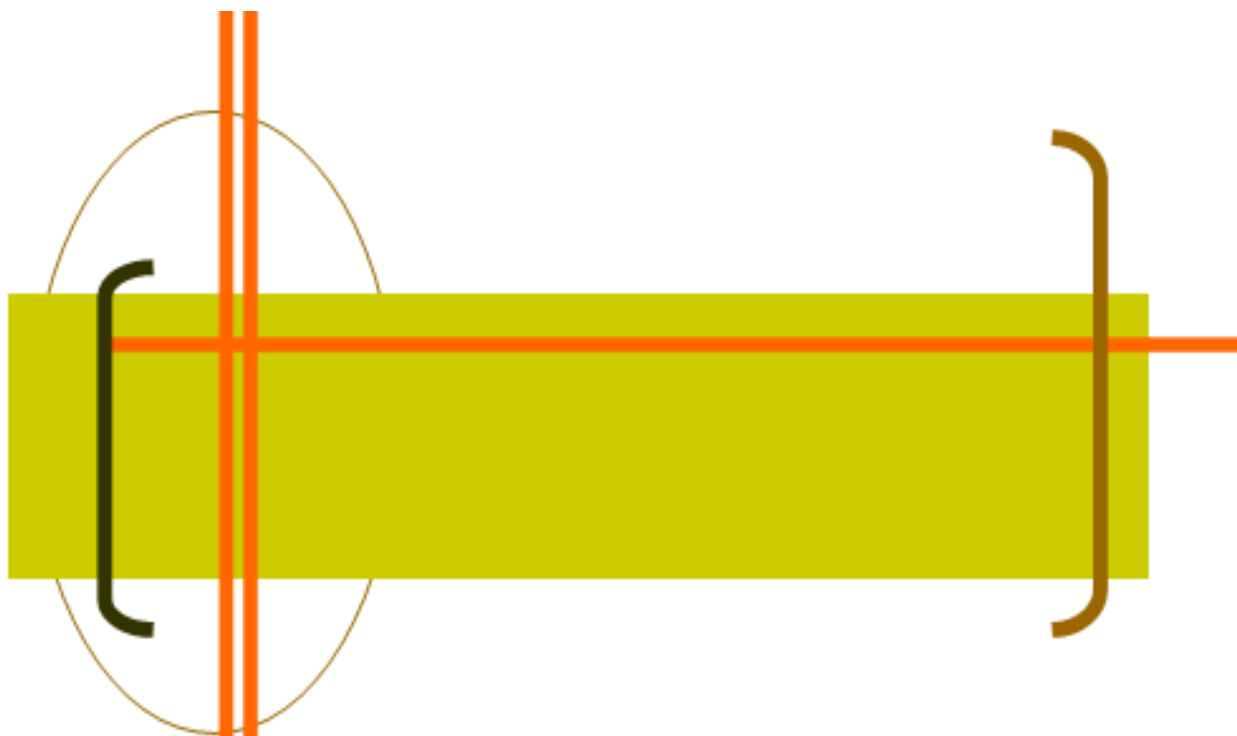

ЦЕНЫ И ТАРИФЫ



Индекс потребительских цен и тарифов на товары и услуги (ИПЦ) измеряет отношение стоимости фиксированного набора товаров и услуг в ценах текущего периода к его стоимости в ценах базисного периода и характеризует изменение во времени общего уровня цен на товары и услуги, приобретаемые населением для непроизводственного потребления. ИПЦ является важнейшим показателем, характеризующим уровень инфляции, и используется для целей государственной политики, анализа и прогноза ценовых процессов в экономике, пересмотра минимальных социальных гарантий, решения правовых споров, а также при пересчете ряда показателей системы национальных счетов текущих цен в сопоставимые цены.

Расчет ИПЦ производится путем объединения двух информационных потоков:

данных об изменении цен, полученных методом регистрации цен и тарифов на потребительском рынке;

данных о структуре фактических потребительских расходов населения за предыдущий год.

Наблюдение за изменением цен (тарифов) проводится на территории всех субъектов Российской Федерации. Ценовая информация собирается в столицах республик, центрах краев, областей, автономных областей, автономных округов, городах федерального значения и выборочно - в районных центрах, отобранных с учетом их представительности в отражении социально-экономического и географического положения регионов и степени насыщенности потребительского рынка товарами и услугами.

Наблюдение осуществляется в организациях торговли и сферы услуг, а также на вещевых, смешанных и продовольственных рынках, как в стационарных торговых заведениях, так и при передвижной торговле (палатках, киосках и т.д.).

Потребительский набор, на основании которого рассчитывается ИПЦ, представляет собой единую для всех субъектов Российской Федерации выборку групп товаров и услуг, наиболее часто потребляемых населением.

В набор товаров и услуг, разработанный для наблюдения за ценами, включены товары и услуги массового потребительского спроса. Отбор позиций произведен с учетом их значимости для потребления населения, представительности с точки зрения отражения динамики цен на однородные товары, устойчивого наличия их в продаже.

Исходной информацией для расчета ИПЦ являются данные регистрации цен на товары и услуги с конкретными потребительскими свойствами. На их основе определяются средние сопоставимые цены отчетного и предыдущего периодов. Сопоставимой считается цена, зарегистрированная в одной и той же организации торговли (сферы услуг), на один и тот же или аналогичный по качеству товар (услугу).

На базе индивидуальных индексов цен по городам, участвующим в наблюдении, определяются агрегатные индексы цен на отдельные товары и услуги в целом по субъекту Российской Федерации, федеральному округу, Российской Федерации.

Исходя из агрегатных индексов цен на товары и услуги в целом по субъекту Российской Федерации, федеральному округу, Российской Федерации

и доли расходов на их приобретение в потребительских расходах населения определяются индексы цен в целом на группы продовольственных, непродовольственных товаров и услуг, а также ИПЦ по субъекту Российской Федерации, федеральному округу, Российской Федерации.

Средние потребительские цены (тарифы) на товары (услуги) - представители складываются под влиянием многообразных ассортиментных, а также территориальных сдвигов, сезонных колебаний и др. Уровень средних потребительских цен по субъекту Российской Федерации рассчитывается как средняя арифметическая величина из уровней цен по городам субъекта Российской Федерации, взвешенных на удельный вес численности населения этих городов в общей численности населения субъекта РФ.

Индексы цен на первичном и вторичном рынках жилья рассчитываются на основе зарегистрированных цен на вновь построенные квартиры и на квартиры функционирующего жилого фонда, находящиеся в собственности, если они являются объектами совершения рыночных сделок.

Наблюдение ведется по выборочному кругу организаций, осуществляющих операции с недвижимостью в территориальных центрах и отдельных городах субъектов Российской Федерации. При регистрации цен на квартиры учитываются их количественные и качественные характеристики.

Средние цены на региональном уровне рассчитываются из средних цен, сложившихся в обследуемых городах. В качестве весов на первичном и вторичном рынке жилья используется информация о количестве проданных квадратных метров жилья за предыдущий год.

Индекс цен производителей промышленных товаров рассчитывается на основании регистрации цен на товары-представители в базовых организациях. Расчет средних цен и индексов цен производится более чем по 1100 товарам-представителям. Цены производителей представляют собой фактически сложившиеся на момент регистрации цены указанных организаций на отгруженную продукцию, предназначенную для реализации на внутреннем рынке (без налога на добавленную стоимость, акциза и других налогов, не входящих в себестоимость, без транспортировки до потребителя).

Рассчитанные по товарам-представителям индексы цен производителей последовательно агрегируются в индексы цен соответствующих видов, групп, классов, разделов экономической деятельности. В качестве весов используются данные об объеме производства в стоимостном выражении базисного периода.

Индексы цен производителей сельскохозяйственной продукции исчисляются на основании регистрации в отобранных для наблюдения сельскохозяйственных организациях цен на основные виды товаров-представителей, реализуемых заготовительным, перерабатывающим организациям, на рынке, через собственную торговую сеть, населению непосредственно с транспортных средств, на ярмарках, биржах и аукционах, организациям, коммерческим структурам и т.п. Цены производителей сельскохозяйственной продукции приводятся с учетом надбавок и скидок за качество реализованной продукции без расходов на транспортировку, экспедирование, погрузку и разгрузку продукции, а также без налога на добавленную стоимость.

Сводный индекс цен строительной продукции отражает общее изме-

нение цен в строительстве объектов различных видов экономической деятельности и рассчитывается как агрегированный показатель из индексов цен производителей в строительстве (строительно-монтажные работы), на машины и оборудование, используемые в строительстве, и прочие капитальные работы и затраты, взвешенных по доле этих элементов в общем объеме инвестиций в основной капитал.

Расчет индекса цен производителей в строительстве (строительно-монтажные работы) проводится на основе данных формы отчетности о ценах на материалы, детали и конструкции, приобретенные базовыми подрядными организациями, а также на базе технологических моделей, разработанных по видам экономической деятельности с учетом территориальных особенностей строительства.

Индекс цен на машины и оборудование, используемые в строительстве, исчисляется по данным об изменении цен производителей этого оборудования, а также транспортных, снабженческо-сбытовых расходов и ставки налога на добавленную стоимость.

Индексы тарифов на грузовые перевозки характеризуют изменение за текущий период тарифов на грузовые перевозки без учета изменения за этот период структуры перевезенных грузов по разнообразным признакам: по виду и размеру отправки груза, скорости доставки, расстоянию перевозки, территории перевозки, типу подвижного состава, степени использования его грузоподъемности и др.

Сводный индекс тарифов на грузовые перевозки рассчитывается из индексов тарифов на перевозку грузов отдельными видами транспорта (железнодорожным, автомобильным, трубопроводным, морским, внутренним водным, воздушным). По каждому виду транспорта регистрируются тарифы на услуги-представители. За услугу-представитель принимается перевозка одной тонны массового груза определенным видом транспорта на фиксированное расстояние. Обследование тарифов осуществляется в выборочной совокупности транспортных организаций. В качестве весов используются доходы соответствующего вида транспорта от перевозок грузов за базисный период.

Индекс тарифов на услуги связи для юридических лиц характеризует изменение тарифов на услуги связи для бюджетных и коммерческих организаций, оказанные как по свободным тарифам, так и по регулируемым на федеральном уровне.

При расчете сводных индексов тарифов в качестве весов используются данные о доходах от услуг связи за предыдущий год.

ЦЕНЫ И ТАРИФЫ

Индексы потребительских цен и цен производителей (декабрь к декабрю предыдущего года, в процентах)

	2010	2011	2012	2013	2014
Индекс потребительских цен	108,1	107,9	105,4	106,3	111,8
Индекс цен производителей промышленных товаров	109,1	110,9	103,5	104,5	107,6
Индекс цен производителей сельскохозяйственной про- дукции	108,8	105,1	110,2	107,0	112,9
Сводный индекс цен строи- тельной продукции	110,5	106,1	103,7	102,5	111,0
Индекс тарифов на грузовые перевозки	109,4	108,7	105,7	107,6	101,5

ИНДЕКСЫ ПОТРЕБИТЕЛЬСКИХ ЦЕН И СРЕДНИЕ ПОТРЕБИТЕЛЬСКИЕ ЦЕНЫ НА ТОВАРЫ И УСЛУГИ

Индексы потребительских цен (тарифов) на товары и услуги (декабрь к декабрю предыдущего года, в процентах)

	Все товары и услуги	в том числе		
		продовольст- венные товары	непродоволь- ственные товары	услуги
2010	108,1	110,1	103,9	111,4
2011	107,9	107,1	107,3	110,0
2012	105,4	106,0	105,1	105,1
2013	106,3	109,2	104,6	106,0
2014	111,8	115,5	108,4	112,9

Индексы потребительских цен (тарифов) на отдельные группы товаров и услуг (декабрь к декабрю предыдущего года, в процентах)

	2010	2011	2012	2013	2014
Продовольственные това- ры	110,1	107,1	106,0	109,2	115,5
Мясо и птица	102,7	103,1	107,2	101,8	122,6
Колбасные изделия и про- дукты из мяса и птицы	103,5	107,3	103,4	105,5	121,5
Консервы мясные	108,2	102,6	106,3	104,4	114,3
Рыбопродукты	107,6	110,6	111,3	112,1	109,9

ЦЕНЫ И ТАРИФЫ

	2010	2011	2012	2013	2014
Масло сливочное	122,9	109,6	101,3	109,8	118,1
Масло подсолнечное	132,7	109,4	104,5	98,9	97,0
Молоко и молочная продукция	113,5	105,9	103,4	112,0	112,0
Сыр	120,6	100,5	102,2	114,2	128,2
Яйца куриные	110,7	101,8	103,5	127,4	96,0
Сахар-песок	131,0	78,7	101,8	100,7	132,5
Кондитерские изделия	104,9	110,3	105,5	105,3	110,3
Хлеб и хлебобулочные изделия	108,6	108,5	113,3	109,1	110,8
Крупа и бобовые	133,7	102,2	94,8	103,5	122,2
Макаронные изделия	96,6	107,0	101,6	107,1	108,8
Алкогольные напитки	109,9	110,8	109,7	116,1	113,8
Непродовольственные товары	103,9	107,3	105,1	104,6	108,4
Ткани хлопчатобумажные	102,0	119,7	98,7	107,0	127,4
Ткани шерстяные	102,7	99,9	103,6	99,4	99,5
Ткани шелковые	100,7	107,3	103,2	108,0	102,5
Одежда	105,7	107,6	110,1	104,6	108,6
Верхний трикотаж, прочие изделия верхнего трикотажа	104,7	106,6	107,3	104,5	111,4
Бельевой трикотаж	104,4	110,0	107,3	105,3	107,0
Чулочно-носочные изделия	103,1	107,2	105,9	103,3	106,0
Обувь кожаная, текстильная и комбинированная	104,5	107,5	105,9	105,6	108,1
Моющие и чистящие средства	105,4	104,7	108,4	106,0	111,1
Парфюмерно-косметические товары	103,2	98,5	108,9	105,7	106,7
Галантерея	103,6	108,3	107,5	104,4	106,3
Табачные изделия	120,5	120,5	121,9	126,2	127,3
Телерадиотовары	99,6	96,0	98,6	101,2	122,2
Электротовары и другие бытовые приборы	104,3	100,8	104,2	104,1	117,0
Строительные материалы	103,8	109,4	104,9	101,3	101,0
Мебель	103,7	104,3	102,9	102,1	106,6
Часы	108,8	107,8	119,0	107,8	115,9
Ювелирные изделия	127,2	127,0	112,0	104,3	100,5
Услуги	111,4	110,0	105,1	106,0	112,9
Бытовые услуги	112,0	108,1	107,6	105,9	105,3

ЦЕНЫ И ТАРИФЫ

	2010	2011	2012	2013	2014
Услуги пассажирского транспорта	114,9	110,5	101,5	106,5	114,2
Услуги связи	104,1	103,8	103,6	102,5	103,0
Жилищно-коммунальные услуги	113,4	111,2	105,8	105,7	106,2
Услуги дошкольного воспитания	115,3	109,9	100,8	108,8	100,0
Услуги организаций культуры	106,4	117,3	100,0	108,0	100,0
Санаторно-оздоровительные услуги	107,7	110,9	115,8	108,2	114,1
Медицинские услуги	108,6	122,6	107,3	116,5	108,2
Услуги физической культуры и спорта	106,0	107,8	108,1	99,0	105,6

Средние потребительские цены на отдельные виды продовольственных товаров (на конец года, рублей за килограмм)

	2010	2011	2012	2013	2014
Говядина (кроме бескостного мяса)	229,83	256,01	271,63	300,18	359,57
Свинина (кроме бескостного мяса)	196,61	222,00	218,54	245,60	335,50
Куры охлажденные и мороженые	133,81	126,50	151,30	141,49	179,31
Говядина, свинина тушеная консервированная, 350 г	66,46	68,96	71,31	72,03	94,94
Масло сливочное	330,40	355,03	347,77	398,08	479,23
Масло подсолнечное	77,63	85,05	86,94	85,51	85,85
Сыры сычужные твердые и мягкие	295,53	302,63	312,56	360,77	487,98
Яйца куриные, 10 шт.	55,84	57,06	57,51	74,18	71,00
Сахар-песок	56,84	44,17	45,09	44,52	59,15
Чай черный байховый	438,93	462,18	463,43	459,99	561,77
Мука пшеничная	24,09	24,51	29,32	30,78	35,12
Хлеб и булочные изделия из пшеничной муки 1 и 2 сортов	45,43	48,60	52,99	58,62	64,29
Рис шлифованный	57,90	60,33	61,06	59,04	65,57
Картофель	26,45	30,51	25,90	39,41	37,17
Лук репчатый	32,49	26,88	34,43	32,63	43,66
Яблоки	88,87	92,32	87,82	97,60	128,35

ЦЕНЫ И ТАРИФЫ

	2010	2011	2012	2013	2014
Водка крепостью 40% об, спирта и выше, л	222,37	258,07	304,75	418,79	603,00

Средние цены на отдельные виды непродовольственных товаров (на конец года, рублей за штуку)

	2010	2011	2012	2013	2014
Ткани хлопчатобумажные бельевые, м	69,85	75,73	83,25	84,42	107,02
Костюм-двойка мужской из шерстяных, полушерстяных или смесовых тканей	6302,01	7064,20	7551,60	7784,91	8367,53
Сорочка верхняя мужская из хлопчатобумажных или смесовых тканей	1043,13	1211,68	1382,90	1407,26	1524,35
Джемпер мужской	2843,07	2753,47	2901,16	2608,01	2632,69
Носки мужские из хлопчатобумажной или смесовой пряжи, пара	74,09	80,29	84,64	93,30	98,18
Колготки женские эластичные плотностью 15–20 DEN	161,19	165,48	176,00	187,07	204,81
Полуботинки, туфли мужские с верхом из натуральной кожи, пара	2738,64	2915,36	3122,82	3258,99	3538,14
Сапоги женские зимние с верхом из натуральной кожи, пара	5420,81	5809,95	6123,14	6168,20	6627,40
Туфли женские летние, босоножки с верхом из искусственной кожи, пара	1392,98	1481,23	1522,21	1647,40	1756,77

Средние цены (тарифы) на отдельные виды услуг (на конец года, рублей за один вид услуг)

	2010	2011	2012	2013	2014
Постановка набоек, пара	267,69	285,00	295,11	331,48	353,71
Ремонт холодильников всех марок, один вид работ	1465,90	1661,90	1734,70	1532,62	1532,62
Стирка и глажение белья прямого без крахмала, за кг	51,00	57,00	72,00	60,00	62,00
Стрижка модельная в женском зале, стрижка	354,50	407,69	483,40	508,39	522,56

ЦЕНЫ И ТАРИФЫ

	2010	2011	2012	2013	2014
Стрижка модельная в мужском зале, стрижка	264,19	291,58	358,07	394,16	402,24
Проезд в городском муниципальном автобусе, поездка	13,43	15,00	15,00	15,66	17,59
Проезд в трамвае, поездка	15,00	15,00	15,00	15,00	18,00
Проезд в троллейбусе, поездка	15,00	15,00	15,00	15,00	18,00
Пересылка простого письма внутри России, массой до 20 г, шт.	10,50	11,80	13,00	14,25	15,00
Плата за жилье в домах государственного и муниципального жилищных фондов, м ² общей площади	27,36	30,40	32,40	33,11	34,83
Электроэнергия (в квартирах без электроплит), 100 кВт-ч	269,00	293,00	310,00	347,00	361,00
Водоснабжение холодное и водоотведение, м ³	44,04	50,68	41,96	44,26	47,01
Водоснабжение горячее, м ³	79,36	88,43	89,08	96,31	101,54
Кинотеатры, билет	170,36	220,03	220,03	271,94	271,94
Театры, билет	324,04	350,00	350,00	418,33	418,33
Санаторий, за день	1606,68	1781,78	2063,07	2232,59	2547,13
Первичный консультативный прием у врача-специалиста, посещение	399,50	464,85	424,89	523,44	532,17
Общий анализ крови	188,13	212,53	234,41	287,17	287,17

ЦЕНЫ И ТАРИФЫ

ИНДЕКСЫ ЦЕН И СРЕДНИЕ ЦЕНЫ НА РЫНКЕ ЖИЛЬЯ

Индексы цен на первичном и вторичном рынках жилья (на конец года, в процентах к концу предыдущего года)

	2010	2011	2012	2013	2014
Первичный рынок жилья	98,6	107,2	127,0	102,9	95,4
Вторичный рынок жилья	106,3	111,1	128,4	96,8	97,1

Средние цены на первичном и вторичном рынках жилья (на конец года, рублей за один квадратный метр общей площади)

	2010	2011	2012	2013	2014
Первичный рынок жилья	48786,1	50453,6	62592,8	69436,1	69238,9
Вторичный рынок жилья	42867,5	52118,4	67025,0	64150,5	62677,6

ИНДЕКСЫ ЦЕН ПРОИЗВОДИТЕЛЕЙ

Индексы цен производителей по видам экономической деятельности (декабрь к декабрю предыдущего года, в процентах)

	2010	2011	2012	2013	2014
Производство промышленных товаров	109,1	110,9	103,5	104,5	107,6
Добыча полезных ископаемых	125,8	114,6	105,5	105,2	104,6
Добыча топливно-энергетических полезных ископаемых	149,4	116,4	118,6	107,1	106,7
Добыча полезных ископаемых, кроме топливно-энергетических	124,1	114,3	104,1	105,1	104,4
Обрабатывающие производства	104,9	113,0	101,9	103,1	108,6
Производство пищевых продуктов, включая напитки, и табака	107,5	108,4	108,8	107,1	116,5
Обработка древесины и производство изделий из дерева	105,3	102,0	85,6	114,4	125,0

ЦЕНЫ И ТАРИФЫ

	2010	2011	2012	2013	2014
Целлюлозно-бумажное производство; издательская и полиграфическая деятельность	101,4	103,2	100,5	100,3	101,6
Химическое производство	96,7	107,2	91,9	115,7	110,8
Производство прочих неметаллических минеральных продуктов	100,9	106,4	103,8	100,2	104,0
Металлургическое производство и производство готовых металлических изделий	102,2	121,1	86,5	99,9	106,0
Производство машин и оборудования	107,6	105,6	102,4	110,8	107,9
Производство электрооборудования, электронного и оптического оборудования	150,9	118,8	102,1	101,1	100,1
Производство и распределение электроэнергии, газа и воды	109,2	107,6	106,3	107,2	107,7

Индексы цен производителей сельскохозяйственной продукции (декабрь к декабрю предыдущего года, в процентах)

	2010	2011	2012	2013	2014
Продукция и услуги сельского хозяйства и охоты	108,8	105,1	110,2	107,0	112,9
Культуры сельскохозяйственные, продукция овощеводства и садоводства	112,9	118,2	104,9	108,2	100,2
Зерновые и зернобобовые культуры	104,4	114,2	100,1	103,0	101,5
Картофель	133,0	124,7	102,2	105,2	104,0
Животные живые и продукты животного происхождения	108,6	104,2	110,5	106,9	113,5
Скот крупный рогатый, овцы и козы, свиньи и птица сельскохозяйственная	110,0	103,3	115,7	95,6	128,6
Молоко сырое крупного рогатого скота	107,3	104,4	101,6	108,8	105,8
Яйца куриные	107,2	105,5	108,3	124,1	97,3

ЦЕНЫ И ТАРИФЫ

Индексы цен строительной продукции (декабрь к декабрю предыдущего года, в процентах)

	2010	2011	2012	2013	2014
Сводный индекс цен строительной продукции	110,5	106,1	103,7	102,5	111,0
из него:					
индекс цен производителей в строительстве (строительно-монтажные работы)	110,3	106,2	103,5	102,0	109,6
индекс цен на машины и оборудование, используемые в строительстве	103,7	105,8	104,2	103,5	113,0

Индексы тарифов на грузовые перевозки основными видами транспорта (декабрь к декабрю предыдущего года, в процентах)

	2010	2011	2012	2013	2014
Грузовой транспорт - всего	109,4	108,7	105,7	107,6	101,5
из него:					
железнодорожный	109,4	108,6	105,8	107,7	101,1
внутренний водный	112,9	119,0	99,8	105,1	151,7
автомобильный	100,5	110,9	100,5	100,3	100,3
воздушный	102,6	114,3	106,0	100,0	100,0

Индексы тарифов на услуги связи для юридических лиц (декабрь к декабрю предыдущего года, в процентах)

	2010	2011	2012	2013	2014
Услуги связи для юридических лиц - всего	107,2	112,8	101,8	104,6	104,2
из них:					
услуги национальной почты	122,6	108,9	107,7	114,1	105,2
услуги местной телефонной связи	107,9	107,0	104,9	104,5	111,5
услуги междугородной телефонной связи	100,0	100,0	100,0	100,0	100,0
услуги документальной электро-связи	119,9	86,6	102,7	105,8	108,4
услуги проводного вещания	100,0	100,0	113,3	111,8	110,5
услуги подвижной связи	100,0	100,0	100,0	100,00	100,0

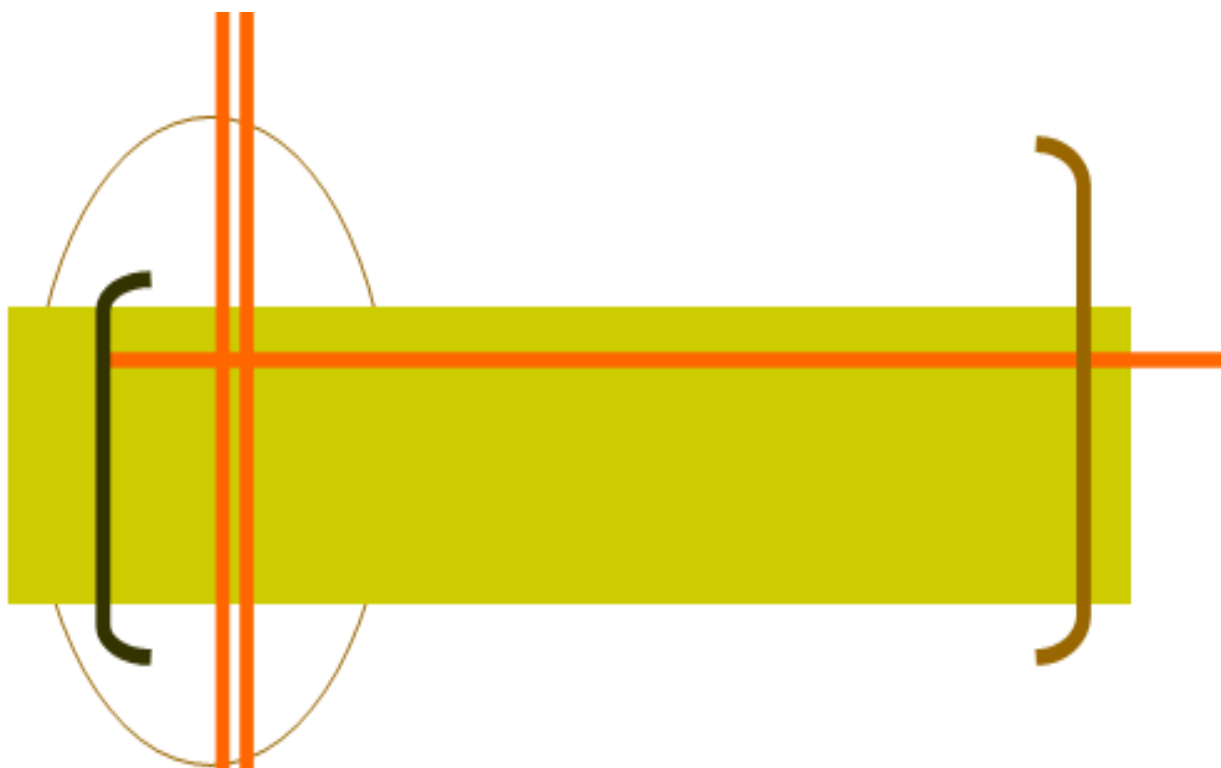

**ВНЕШНЯЯ
ТОРГОВЛЯ**



Раздел включает данные о внешнеэкономических операциях Хабаровского края с другими странами.

Внешняя торговля - торговля между странами, состоящая из вывоза (экспорта) и ввоза (импорта) товаров и услуг.

Внешнеторговый оборот - сумма экспорта и импорта товаров.

Экспорт товаров - вывоз товаров с таможенной территории Российской Федерации без обязательства об обратном ввозе. Экспорт включает вывоз из страны товаров отечественного производства, а также реэкспорт товаров. К товарам отечественного производства относятся также товары иностранного происхождения, ввезенные в страну и подвергшиеся существенной переработке, изменяющей основные качественные или технические характеристики товаров. К реэкспортным товарам относятся товары, ранее ввезенные на таможенную территорию Российской Федерации, а затем вывезенные с этой территории без уплаты или с возвратом уплаченных сумм ввозных таможенных пошлин, налогов и без применения к товарам запретов и ограничений экономического характера.

Учет экспорта товаров производится по ценам франко-граница страны-экспортера (ФОБ), т.е. в цену товара включаются расходы по его доставке до сухопутной границы или до порта отгрузки страны-экспортера.

Импорт товаров - ввоз товаров на таможенную территорию Российской Федерации без обязательства об обратном вывозе. В импорт включаются ввезенные товары, предназначенные для потребления в экономике страны, и товары, ввозимые на территорию государства в соответствии с режимом реимпорта. К реимпортным товарам относятся товары, ранее вывезенные с таможенной территории Российской Федерации, а затем ввезенные на ее территорию без уплаты таможенных пошлин, налогов и без применения к товарам запретов и ограничений экономического характера.

Учет импорта производится по ценам франко-граница страны-импортера (СИФ), т.е. в цену товара включаются расходы по страхованию и транспортировке товара до границы страны-импортера.

Таможенная статистика внешней торговли формируется по всем товарам (в том числе ценностям, за исключением валютных ценностей, находящихся в обращении), ввоз и вывоз которых увеличивает или уменьшает материальные ресурсы страны, и не включает товары, не пересекающие таможенную границу России (рыба и морепродукты, добытые и отгруженные в нейтральных водах, топливо и товары, приобретенные российскими (иностранскими) транспортными средствами в иностранных портах), а также данные по ввозу (вывозу) товаров физическими лицами в пределах установленных беспошлинных квот, или перемещаемые через таможенную границу в упрощенном порядке.

Экспорт и импорт услуг. Услуга - полезный результат деятельности, удовлетворяющий определенные потребности, но не воплощающийся в материально-вещественной (материальной) форме. К основным видам международных услуг относятся: транспортные, туристические услуги (поездки), строительные, услуги связи, финансовые, услуги по операционному лизингу и прочие виды услуг, не вошедшие в перечисленные.

ВНЕШНЯЯ ТОРГОВЛЯ

Внешняя торговля Хабаровского края (миллионов долларов США)

	2010	2011	2012	2013	2014
Оборот внешней торговли и международных услуг	2435,1	3109,6	3068,3	3067,7	2917,0
Экспорт	1420,0	1925,5	1912,0	2087,4	2087,2
Импорт	1015,1	1184,1	1156,3	980,3	829,8
Внешняя торговля					
Оборот внешней торговли	2246,9	2870,2	2781,2	2637,8	2482,2
Экспорт	1281,3	1743,0	1681,4	1704,6	1681,7
Импорт	965,6	1127,2	1099,8	933,2	800,5
Из оборота внешней торговли:					
оборот внешней торговли по данным таможенной статистики	2159,7	2751,9	2616,3	2424,9	2229,1
экспорт	1220,0	1654,9	1532,8	1504,2	1435,8
импорт	939,7	1097,0	1083,5	920,7	793,3
оборот внешней торговли за пределами таможенной границы	87,2	118,3	164,9	212,9	253,1
экспорт	61,3	88,1	148,6	200,4	245,9
импорт	25,9	30,2	16,3	12,5	7,2
Международные услуги					
Экспорт	138,7	182,5	230,6	382,8	405,5
Импорт	49,5	56,9	56,5	47,1	29,3

Экспорт и импорт товаров

(по данным таможенной статистики, миллионов долларов США)

	2010	2011	2012	2013	2014
	Экспорт				
Всего	1220,0	1654,9	1532,8	1504,2	1435,8
в том числе:					
со странами СНГ	3,3	27,6	8,3	1,5	0,3
со странами дальнего зарубежья	1216,7	1627,3	1524,5	1502,7	1435,5
	Импорт				
Всего	939,7	1097,0	1083,5	920,7	793,3
в том числе:					
со странами СНГ	8,9	1,5	2,2	1,7	1,3
со странами дальнего зарубежья	930,8	1095,5	1081,3	919,0	792,0

ВНЕШНЯЯ ТОРГОВЛЯ

Товарная структура экспорта

(по данным таможенной статистики, в фактически действовавших ценах)

	2010	2011	2012	2013	2014
	Млн. долларов США				
Экспорт - всего	1220,0	1654,9	1532,8	1504,2	1435,8
в том числе:					
продовольственные товары и сельскохозяйственное сырье (кроме текстильного)	175,1	178,4	212,7	198,1	181,7
топливно-энергетические товары	155,2	164,7	243,9	461,6	414,6
продукция химической промышленности, каучук	0,3	88,8	49,6	2,2	1,8
древесина и целлюлозно-бумажные изделия	605,7	686,8	547,7	540,2	587,5
текстиль, текстильные изделия и обувь	0,3	0,1	0,3	0,1	0,0
металлы и изделия из них	273,9	359,3	316,6	185,9	218,0
машины, оборудование и транспортные средства	7,1	40,6	36,0	14,9	15,4
прочие	2,4	136,2	126,0	101,2	16,8
	В процентах к итогу				
Экспорт - всего	100	100	100	100	100
в том числе:					
продовольственные товары и сельскохозяйственное сырье (кроме текстильного)	14,4	10,8	13,9	13,2	12,7
топливно-энергетические товары	12,7	10,0	15,9	30,7	28,8
продукция химической промышленности, каучук	0,0	5,4	3,2	0,1	0,1
древесина и целлюлозно-бумажные изделия	49,6	41,5	35,7	35,9	40,9
текстиль, текстильные изделия и обувь	0,0	0,0	0,0	0,0	0,0
металлы и изделия из них	22,5	21,7	20,7	12,4	15,2
машины, оборудование и транспортные средства	0,6	2,4	2,4	1,0	1,1
прочие	0,2	8,2	8,2	6,7	1,2

ВНЕШНЯЯ ТОРГОВЛЯ

Товарная структура импорта

(по данным таможенной статистики, в фактически действовавших ценах)

	2010	2011	2012	2013	2014
	Млн. долларов США				
Импорт - всего	939,7	1097,0	1083,5	920,7	793,3
в том числе:					
продовольственные товары и сельскохозяйственное сырье (кроме текстильного)	46,6	49,9	55,8	45,4	42,9
топливно-энергетические товары	41,9	52,4	51,5	54,8	10,2
продукция химической промышленности, каучук	38,1	56,9	72,9	76,2	52,7
древесина и целлюлозно-бумажные изделия	10,1	11,2	8,4	8,0	7,7
текстиль, текстильные изделия и обувь	138,0	111,1	103,1	64,5	19,6
металлы и изделия из них	152,6	118,3	95,9	79,2	60,6
машины, оборудование и транспортные средства	468,1	643,8	622,8	531,6	547,7
прочие	44,3	53,4	73,1	61,0	51,9
	В процентах к итогу				
Импорт - всего	100	100	100	100	100
в том числе:					
продовольственные товары и сельскохозяйственное сырье (кроме текстильного)	5,0	4,5	5,2	4,9	5,4
топливно-энергетические товары	4,5	4,8	4,8	6,0	1,3
продукция химической промышленности, каучук	4,0	5,2	6,7	8,3	6,6
древесина и целлюлозно-бумажные изделия	1,1	1,0	0,8	0,9	1,0
текстиль, текстильные изделия и обувь	14,7	10,1	9,5	7,0	2,5
металлы и изделия из них	16,2	10,8	8,8	8,6	7,6
машины, оборудование и транспортные средства	49,8	58,7	57,5	57,7	69,0
прочие	4,7	4,9	6,7	6,6	6,6

ВНЕШНЯЯ ТОРГОВЛЯ

Экспорт и импорт услуг (миллионов долларов США)

	2010	2011	2012	2013	2014
	Экспорт				
Всего	138,7	182,5	230,6	382,8	405,5
в том числе:					
со странами СНГ	0,0	0,4	0,1	0,1	0,3
со странами дальнего зарубежья	138,7	182,1	230,5	382,7	405,2
	Импорт				
Всего	49,5	56,9	56,5	47,1	29,3
в том числе:					
со странами СНГ	0,1	0,3	0,4	0,1	0,2
со странами дальнего зарубежья	49,4	56,6	56,1	47,0	29,1

Структура экспорта услуг

	2010	2011	2012	2013	2014
	Млн. долларов США				
Все услуги	138,7	182,5	230,6	382,8	405,5
в том числе:					
транспортные	132,8	175,0	225,5	378,2	391,0
строительные	-	-	-	-	0,9
относящиеся к производству гостиниц и ресторанов	-	-	-	-	10,8
туристические	0,1	0,2	0,2	0,7	0,5
финансовые	1,1	0,8	0,7	0,9	0,4
связанные с недвижимым имуще- ством	0,3	0,4	0,1	-	-
по аренде	0,0	0,0	0,1	0,0	0,0
по ремонту машин и оборудования	0,2	0,0	-	-	-
в области образования	2,4	4,3	2,3	1,2	0,7
прочие	1,8	1,8	1,7	1,8	1,2
	0,0	0,0	-	-	-
	В процентах к итогу				
Все услуги	100	100	100	100	100
в том числе:					
транспортные	95,8	95,9	97,8	98,8	97,2
строительные	-	-	-	-	0,2
относящиеся к производству	-	-	-	-	2,1

ВНЕШНЯЯ ТОРГОВЛЯ

	2010	2011	2012	2013	2014
гостиниц и ресторанов	0,1	0,1	0,1	0,2	0,1
туристические	0,8	0,5	0,3	0,2	0,1
финансовые	0,2	0,2	0,0	-	-
связанные с недвижимым имуществом	0,0	0,0	0,0	0,0	0,0
по аренде	0,1	0,0	-	-	-
по ремонту машин и оборудования	1,7	2,3	1,0	0,3	0,1
в области образования	1,3	1,0	0,8	0,5	0,2
прочие	0,0	0,0	-	-	-

Структура импорта услуг

	2010	2011	2012	2013	2014
	Млн. долларов США				
Все услуги	49,5	56,9	56,5	47,1	29,3
в том числе:					
транспортные	42,7	47,0	49,8	40,3	28,9
строительные	0,2	0,3	-	-	-
по технической проверке и анализу	-	-	-	-	0,0
гостиниц и ресторанов	0,6	0,8	1,7	1,9	-
туристические	4,0	7,5	4,8	4,5	0,2
юридические	-	-	-	-	0,0
связи	0,0	0,0	0,0	0,1	0,0
финансовые	0,5	0,2	0,2	0,0	-
по аренде	0,7	0,8	-	-	-
компьютерные и информационные	0,1	-	-	-	-
по маркетингу	0,1	0,2	-	-	-
прочие коммерческие	-	-	0,0	-	-
по ремонту машин и оборудования	0,3	0,1	-	-	-
в области образования	-	0,0	0,0	0,0	0,0
по найму и обеспечение персоналом	-	-	-	0,1	0,1
в области технических испытаний и исследований	-	-	-	0,1	-
прочие	0,3	-	-	0,1	-
	В процентах к итогу				
Все услуги	100	100	100	100	100
в том числе:					

ВНЕШНЯЯ ТОРГОВЛЯ

	2010	2011	2012	2013	2014
транспортные	86,2	82,6	88,1	85,5	98,7
строительные	0,5	0,6	-	-	-
по технической проверке и анализу гостиниц и ресторанов	-	-	-	-	0,0
туристические	1,2	1,5	3,0	4,0	0,0
юридические	8,1	13,1	8,5	9,6	0,6
связи	-	-	-	-	0,1
финансовые	0,0	0,0	0,0	0,2	0,2
по аренде	1,0	0,3	0,4	0,0	-
компьютерные и информационные	1,4	1,4	-	-	-
по маркетингу	0,2	-	-	-	-
прочие коммерческие	0,1	0,4	-	-	-
по ремонту машин и оборудования	-	-	0,0	-	-
в области образования	0,6	0,1	-	-	-
по найму и обеспечение персона- лом	-	0,0	0,0	0,1	0,1
в области технических испытаний и исследований	-	-	-	0,2	0,3
прочие	-	-	-	0,2	-
	0,7	-	-	0,2	-