

ФЕДЕРАЛЬНАЯ СЛУЖБА ГОСУДАРСТВЕННОЙ СТАТИСТИКИ

**ТЕРРИТОРИАЛЬНЫЙ ОРГАН ФЕДЕРАЛЬНОЙ СЛУЖБЫ
ГОСУДАРСТВЕННОЙ СТАТИСТИКИ
ПО ХАБАРОВСКОМУ КРАЮ
(ХАБАРОВСКСТАТ)**

**ХАБАРОВСКСТАТУ -
90 лет**

**ХАБАРОВСКИЙ КРАЙ
СТАТИСТИЧЕСКИЙ ЕЖЕГОДНИК**

2014

Хабаровск

УДК 311.312
ББК 65.9 (2)-05+65.9(2Рос55-4Хаб)-05
Х147

Редакционная коллегия:

С.И.Позолотин – Председатель редакционной коллегии

**В.В. Гаврикова, Е.Б.Денисова, Т.В. Комягина, В.В. Кузьминова,
Т.П. Люлько, Л.А. Молодковец, Ю.Р. Монко, И.В. Першкова,
А.В. Песоцкая, Н.В. Петрушечкина, Л. С.Сивцова, О.А. Хващинская,
В.С. Ходченков**

Хабаровский край: Стат. ежегодник. / Хабаровскстат –
Х147 г. Хабаровск, 2014– 321с.

В издании представлена информация о социально-экономическом положении Хабаровского края в 2009–2013 гг.

Помещены данные, характеризующие административно-территориальное устройство края, демографические процессы, проблемы занятости и безработицы, уровень жизни населения. Публикуются сведения о социальной сфере, производстве товаров и услуг, инвестиционной деятельности, ценах и тарифах, финансах, институциональных преобразованиях, внешней торговле.

Сборник предназначен для работников органов управления, руководителей организаций, научных, предпринимательских и банковских кругов, профессорско-преподавательского состава, аспирантов и студентов вузов, других заинтересованных пользователей.

УДК 311.312
ББК 65.9 (2)-05+65.9(2Рос55-4Хаб)-05

© Территориальный орган
Федеральной службы
государственной статистики
по Хабаровскому краю, 2014

E-mail: habstat@habstat.ru
<http://habstat.gks.ru>

ПРЕДИСЛОВИЕ

Настоящий сборник является наиболее полным ежегодным изданием Территориального органа Федеральной службы государственной статистики по Хабаровскому краю, отражающим явления и процессы, происходящие в экономике и социальной сфере края.

При подготовке издания использованы материалы, полученные органами государственной статистики от организаций и населения путем проведения переписей, выборочных обследований и других форм статистического наблюдения, а также ведомственная информация территориальных подразделений федеральных служб и краевых организаций.

Открывают издание основные социально-экономические характеристики Хабаровского края.

Широко представлена информация о населении, его занятости и уровне благосостояния, жилищных условиях, состоянии здоровья и медицинском обслуживании, образовании и культуре.

Приведенные в ежегоднике показатели системы национальных счетов освещают макроэкономические аспекты функционирования экономики региона. Один из разделов сборника содержит общую характеристику организаций, информацию о малом предпринимательстве, деятельности организаций с участием иностранного капитала и приватизации.

Значительное место в сборнике отведено показателям, характеризующим положение в организациях отдельных видов экономической деятельности – сельского и лесного хозяйства, рыболовства, строительства, транспорта и связи, в организациях, обслуживающих население. Публикуются сведения о деятельности организаций добывающих, обрабатывающих производств и производства и распределения электроэнергии, газа и воды. Приведена информация о научной деятельности, финансовом состоянии, инвестициях, ценах и тарифах, внешнеэкономической деятельности организаций.

В сборнике представлены отдельные показатели, характеризующие социально-экономическое положение регионов Дальневосточного федерального округа и Российской Федерации в целом.

Настоящий ежегодник содержит, в основном, тот же круг статистических показателей, что и предыдущее издание, вместе с тем, в сборник помещены новые таблицы.

Данные за 2012 год по некоторым показателям уточнены по сравнению с опубликованными ранее, за 2013 год в ряде случаев являются предварительными.

ОТВЕТСТВЕННЫЕ ЗА РАЗДЕЛЫ СБОРНИКА:

ГЕОГРАФИЧЕСКАЯ ХАРАКТЕРИСТИКА ХАБАРОВСКОГО КРАЯ, ТЕРРИТОРИЯ И АДМИНИСТРАТИВНО-ТЕРРИТОРИАЛЬНОЕ ДЕЛЕНИЕ	А.В. Песоцкая Л.А. Молодковец Н.В. Петрушечкина	47-04-26 47-04-03 47-04-10
НАСЕЛЕНИЕ	Л.А. Молодковец	47-04-03
ТРУД	В.В. Гаврикова Л.А. Молодковец	47-04-25 47-04-03
УРОВЕНЬ ЖИЗНИ НАСЕЛЕНИЯ	И.В. Першкова В.В. Гаврикова Т.А. Мезенцева	47-04-31 47-04-25 47-04-19
ОБРАЗОВАНИЕ	В.В. Гаврикова Л.А. Молодковец	47-04-25 47-04-03
ЗДРАВООХРАНЕНИЕ	Л.А. Молодковец О.А. Хващинская	47-04-03 45-68-15
КУЛЬТУРА, ОТДЫХ И ТУРИЗМ	В.В. Гаврикова О.А. Хващинская Л.А. Молодковец	47-04-25 45-68-15 47-04-03
ПРАВОНАРУШЕНИЯ	О.А. Хващинская	45-68-15
ОХРАНА ОКРУЖАЮЩЕЙ СРЕДЫ	Н.В. Петрушечкина Т.А. Мезенцева	47-04-10 47-04-19
СИСТЕМА НАЦИОНАЛЬНЫХ СЧЕТОВ	Е.Б. Денисова	47-04-28
ПРЕДПРИЯТИЯ И ОРГАНИЗАЦИИ	Т.П. Люлько Ю.Р. Монко Т. В. Комягина Т.А. Мезенцева	47-04-24 47-04-30 47-04-13 47-04-19
ДОБЫЧА ПОЛЕЗНЫХ ИСКОПАЕМЫХ, ОБРАБАТЫВАЮЩИЕ ПРОИЗВОДСТВА, ПРОИЗВОДСТВО И РАСПРЕДЕЛЕНИЕ ЭЛЕКТРОЭНЕРГИИ, ГАЗА И ВОДЫ	Ю.Р. Монко	47-04-30
СЕЛЬСКОЕ И ЛЕСНОЕ ХОЗЯЙСТВО, РЫБОЛОВСТВО	Н.В. Петрушечкина Ю.Р. Монко О.А. Хващинская	47-04-10 47-04-30 45-68-15
ТРАНСПОРТ	О.А. Хващинская	45-68-15
СВЯЗЬ, ИНФОРМАЦИОННЫЕ И КОММУНИКАЦИОННЫЕ ТЕХНОЛОГИИ	О.А. Хващинская В.В. Гаврикова	45-68-15 47-04-25
ТОРГОВЛЯ И УСЛУГИ	О.А. Хващинская	45-68-15
НАУЧНЫЕ ИССЛЕДОВАНИЯ И ИННОВАЦИИ	В.В. Гаврикова Т. В. Комягина	47-04-25 47-04-13
ФИНАНСЫ	Е.Б. Денисова Ю.Р. Монко В.В. Гаврикова	47-04-28 47-04-30 47-04-25
ИНВЕСТИЦИИ	Т.А. Мезенцева Е.Б. Денисова	47-04-19 47-04-28
ЦЕНЫ И ТАРИФЫ	Т. В. Комягина	47-04-13
ВНЕШНЯЯ ТОРГОВЛЯ	О.А. Хващинская	45-68-15

В сборнике приняты условные обозначения:

- явление отсутствует ... данных не имеется
- 0,0 значение показателя меньше единицы измерения

В отдельных случаях незначительные расхождения между итогом и суммой слагаемых объясняются округлением данных.

**ХАБАРОВСКИЙ КРАЙ.
СТАТИСТИЧЕСКИЙ ЕЖЕГОДНИК
2014**

Ответственные за выпуск:

А. В. Песоцкая
Е.В. Кошечкина

Тел 47-04-26

Компьютерная верстка
Е.В. Кошечкина

Заказ № от 28.11.2014

Тираж 8 экз.

Хабаровскстат
Сектор оперативной полиграфии

г. Хабаровск, ул. Фрунзе, 69

СОДЕРЖАНИЕ

ПРЕДИСЛОВИЕ	3
ГЕОГРАФИЧЕСКАЯ ХАРАКТЕРИСТИКА, ТЕРРИТОРИЯ И АДМИНИСТРАТИВНО-ТЕРРИТОРИАЛЬНОЕ ДЕЛЕНИЕ	19
ГЕОГРАФИЧЕСКАЯ ХАРАКТЕРИСТИКА	20
ТЕРРИТОРИЯ И АДМИНИСТРАТИВНО-ТЕРРИТОРИАЛЬНОЕ ДЕЛЕНИЕ	21
ЗЕМЕЛЬНАЯ ПЛОЩАДЬ	22
ОСНОВНЫЕ СОЦИАЛЬНО-ЭКОНОМИЧЕСКИЕ ХАРАКТЕРИСТИКИ ХАБАРОВСКОГО КРАЯ	23
ОСНОВНЫЕ СОЦИАЛЬНО-ЭКОНОМИЧЕСКИЕ ПОКАЗАТЕЛИ	24
ТЕМПЫ РОСТА (СНИЖЕНИЯ) ОСНОВНЫХ СОЦИАЛЬНО-ЭКОНОМИЧЕСКИХ ПОКАЗАТЕЛЕЙ	28
ИНДЕКСЫ СОВОКУПНЫХ ЗАТРАТ ТРУДА И ПРОИЗВОДИТЕЛЬНОСТИ ТРУДА	29
НАСЕЛЕНИЕ	30
ЧИСЛЕННОСТЬ НАСЕЛЕНИЯ	33
Численность населения	33
Численность мужчин и женщин	33
Распределение численности мужчин и женщин по возрастным группам на 1 января 2014 года	33
Распределение населения по возрастным группам	34
ПОКАЗАТЕЛИ ЕСТЕСТВЕННОГО ДВИЖЕНИЯ НАСЕЛЕНИЯ	37
Рождаемость, смертность населения и естественный прирост населения	37
Ожидаемая продолжительность жизни при рождении	37
РОЖДАЕМОСТЬ	38
Возрастные коэффициенты рождаемости	38
Суммарный коэффициент рождаемости	38
Число родившихся у женщин, не состоявших в зарегистрированном браке	38
СМЕРТНОСТЬ	39
Возрастные коэффициенты смертности	39
Смертность по основным классам причин смерти	40
Младенческая смертность	41
Младенческая смертность по основным классам причин смерти	41
БРАКИ И РАЗВОДЫ	42
МИГРАЦИЯ	42
Распределение мигрантов по основным миграционным потокам	42

Численность вынужденных переселенцев	43
ТРУД	44
ЗАНЯТОСТЬ И БЕЗРАБОТИЦА	48
Численность экономически активного населения, занятых и безработных	48
Уровень экономической активности населения, уровень занятости и уровень безработицы	48
Среднегодовая численность занятых в экономике по формам собственности	49
Среднегодовая численность занятых в экономике по видам экономической деятельности	50
Распределение численности занятых в экономике по возрастным группам	51
Средний возраст занятых в экономике	52
Распределение численности занятых в экономике по уровню образования	52
Численность иностранных граждан, осуществляющих трудовую деятельность в Хабаровском крае в 2009-2010 годы	53
Численность иностранных граждан, имевших действующее разрешение на работу	54
Распределение иностранных граждан, имевших действующее разрешение на работу, по возрастным группам	54
Численность иностранных граждан, получивших патент на осуществление трудовой деятельности у физических лиц	54
Распределение численности безработных по возрастным группам	55
Средний возраст безработных	55
Распределение численности безработных по уровню образования	56
Распределение численности безработных по обстоятельствам незанятости	57
Численность незанятого населения, состоявшего на учете в государственных учреждениях службы занятости	58
Трудоустройство населения государственными учреждениями службы занятости	58
ПРИЕМ И ВЫБЫТИЕ РАБОТНИКОВ, ИСПОЛЬЗОВАНИЕ РАБОЧЕГО ВРЕМЕНИ	60
Прием и выбытие работников по видам экономической деятельности в 2013 году	60
Численность работников организаций, работавших неполное рабочее время по инициативе работодателя, по видам экономической деятельности в 2013 году	61
Численность работников организаций, работавших неполное рабочее время по соглашению между работником и работодателем, по видам экономической деятельности в 2013 году	62
Численность работников организаций, находившихся в простое по вине работодателя и по причинам, не зависящим от работодателя и работника, по видам экономической деятельности в 2013 году	63

Численность работников списочного состава, которым были предоставлены отпуска без сохранения заработной платы по заявлению работника, по видам экономической деятельности в 2013 году	63
УСЛОВИЯ ТРУДА, ПРОИЗВОДСТВЕННЫЙ ТРАВМАТИЗМ	65
Удельный вес численности работников, занятых во вредных и опасных условиях труда	65
Удельный вес численности работников, занятых во вредных условиях труда, по видам воздействующих производственных факторов	66
Удельный вес численности мужчин и женщин, занятых во вредных и опасных условиях труда	66
Удельный вес численности работников, имеющих право на компенсации за работу во вредных и опасных условиях труда	67
Травматизм на производстве	68
Численность пострадавших на производстве по видам экономической деятельности	69
Профессиональные заболевания (отравления)	70
УРОВЕНЬ ЖИЗНИ НАСЕЛЕНИЯ	71
ИНДИКАТОРЫ УРОВНЯ ЖИЗНИ НАСЕЛЕНИЯ	77
Основные социально-экономические индикаторы уровня жизни населения	77
ДОХОДЫ НАСЕЛЕНИЯ	78
Объем и структура денежных доходов населения	78
Среднемесячная номинальная начисленная заработная плата работников организаций по видам экономической деятельности	78
ПЕНСИОННОЕ И СОЦИАЛЬНОЕ ОБЕСПЕЧЕНИЕ	81
Основные показатели пенсионного обеспечения	81
Численность пенсионеров и средний размер назначенных пенсий по категориям пенсионеров	82
Основные социальные гарантии, установленные законодательством Российской Федерации	84
СОЦИАЛЬНО-ЭКОНОМИЧЕСКАЯ ДИФФЕРЕНЦИАЦИЯ НАСЕЛЕНИЯ ПО ДОХОДАМ	85
Распределение населения по величине среднедушевых денежных доходов	85
Распределение общего объема денежных доходов населения	86
Величина прожиточного минимума	86
Численность населения с денежными доходами ниже величины прожиточного минимума и дефицит денежного дохода	87
Распределение малоимущих домашних хозяйств по основным категориям	88
РАСХОДЫ, СБЕРЕЖЕНИЯ И ИМУЩЕСТВО НАСЕЛЕНИЯ	89
Структура использования денежных доходов	89

Структура потребительских расходов домашних хозяйств	90
Наличие предметов длительного пользования в домашних хозяйствах	91
ЖИЛИЩНЫЕ УСЛОВИЯ НАСЕЛЕНИЯ	92
Основные показатели жилищных условий населения	92
Жилищный фонд	93
Ветхий и аварийный жилищный фонд	94
Благоустройство жилищного фонда	94
Регистрация прав на жилые помещения на основании договора купли-продажи	95
Предоставление гражданам субсидий на оплату жилого помещения и коммунальных услуг	96
Предоставление гражданам социальной поддержки по оплате жилого помещения и коммунальных услуг	96
ОБРАЗОВАНИЕ	97
Основные показатели образования	100
ДОШКОЛЬНОЕ ОБРАЗОВАНИЕ	103
Дошкольные образовательные организации	103
Распределение дошкольных образовательных организаций по назначению	103
Распределение образовательных организаций для детей дошкольного и младшего школьного возраста по назначению	104
Подразделения (группы) дошкольного образования, организованные в общеобразовательных организациях	104
Группы кратковременного пребывания детей в дошкольных образовательных учреждениях	105
Дома ребёнка	105
ОБЩЕЕ ОБРАЗОВАНИЕ	106
Число государственных и муниципальных общеобразовательных организаций	106
Численность обучающихся и учителей в государственных и муниципальных общеобразовательных организациях	106
Численность обучающихся в государственных и муниципальных общеобразовательных организациях (без вечерних (сменных) общеобразовательных организаций) по группам классов	108
Выпуск обучающихся общеобразовательными организациями	109
НАЧАЛЬНОЕ ПРОФЕССИОНАЛЬНОЕ ОБРАЗОВАНИЕ	110
Образовательные организации начального профессионального образования	110
Выпуск квалифицированных рабочих и служащих образовательными организациями начального профессионального образования по профессиям	110

Электронные средства обучения в образовательных организациях начального профессионального образования	111
СРЕДНЕЕ ПРОФЕССИОНАЛЬНОЕ ОБРАЗОВАНИЕ	112
Государственные и муниципальные образовательные организации среднего профессионального образования	112
Численность штатных преподавателей государственных и муниципальных образовательных организаций среднего профессионального образования	112
Прием на обучение по программам среднего профессионального образования по формам обучения	113
Выпуск специалистов со средним профессиональным образованием по формам обучения	113
Численность студентов образовательных организаций среднего профессионального образования, обучавшихся с полным возмещением стоимости обучения	113
Электронные средства обучения в государственных и муниципальных образовательных организациях среднего профессионального образования	114
ВЫСШЕЕ ПРОФЕССИОНАЛЬНОЕ ОБРАЗОВАНИЕ	115
Образовательные организации высшего профессионального образования	115
Численность профессорско-преподавательского персонала образовательных организаций высшего профессионального образования	115
Прием на обучение по программам высшего профессионального образования по формам обучения	116
Выпускники с высшим профессиональным образованием по уровню полученных дипломов	117
Численность студентов образовательных учреждений высшего профессионального образования, обучавшихся с полным возмещением стоимости обучения	117
Электронные средства обучения в государственных и муниципальных образовательных организациях высшего профессионального образования	118
ЗДРАВООХРАНЕНИЕ	119
ЛЕЧЕБНО-ПРОФИЛАКТИЧЕСКАЯ ПОМОЩЬ НАСЕЛЕНИЮ	122
Медицинские организации	122
Численность медицинских кадров	122
Численность врачей по отдельным специальностям	122
Численность среднего медицинского персонала по отдельным специальностям	124
Обслуживание населения скорой медицинской помощью	124
Медицинская помощь женщинам и детям	125
Результаты профилактических осмотров детей и подростков-школьников	125
ЗАБОЛЕВАЕМОСТЬ НАСЕЛЕНИЯ	126

Заболеваемость населения по основным классам болезней	126
Заболеваемость отдельными инфекционными болезнями	128
Заболеваемость ВИЧ-инфекцией	128
Заболеваемость злокачественными новообразованиями	129
Заболеваемость активным туберкулезом	129
Заболеваемость болезнями, передаваемыми преимущественно половым путем	129
Заболеваемость психическими расстройствами и расстройствами поведения	130
Заболеваемость психическими расстройствами и расстройствами поведения, связанными с употреблением психоактивных веществ	130
Состояние здоровья беременных, рожениц, родильниц и новорожденных	131
ИНВАЛИДНОСТЬ НАСЕЛЕНИЯ	132
Численность лиц, впервые признанных инвалидами	132
Численность детей-инвалидов в возрасте до 18 лет, получающих социальные пенсии	133
Стационарные учреждения социального обслуживания граждан пожилого возраста и инвалидов	133
Санаторно-курортные организации и организации отдыха	134
КУЛЬТУРА, ОТДЫХ И ТУРИЗМ	135
Основные показатели культуры	137
Музеи	137
Памятники истории и культуры	138
Общедоступные библиотеки	138
Охват населения телевизионным и радиовещанием в 2013 году	139
Детские оздоровительные учреждения в 2013 году	140
Гостиницы и аналогичные средства размещения	140
Перевозки пассажиров и пассажирооборот внутреннего водного транспорта на туристских и экскурсионно-прогулочных маршрутах	140
Численность туристов, обслуженных туристскими фирмами	141
Число спортивных сооружений	142
Развитие массовых видов спорта	142
ПРАВОНАРУШЕНИЯ	143
Число зарегистрированных преступлений по видам	146
Состав лиц, совершивших преступления	146
Число преступлений, совершенных отдельными категориями лиц	147
Число лиц, потерпевших от преступных посягательств	147

Число несовершеннолетних, потерпевших от преступных посягательств	148
Число осужденных по приговорам судов, вступившим в законную силу, по отдельным видам преступлений	148
Число осужденных в возрасте до 30 лет по отдельным видам преступлений	149
Состав осужденных	149
Распределение осужденных по основным мерам наказания, назначенным судами	150
ОХРАНА ОКРУЖАЮЩЕЙ СРЕДЫ	151
Основные показатели, характеризующие воздействие хозяйственной деятельности на окружающую среду	153
Государственные природные заповедники	153
Использование свежей воды	153
Поступление загрязняющих веществ со сточными водами в водоемы	154
Выбросы и улавливание загрязняющих атмосферу веществ, отходящих от стационарных источников	154
Выбросы наиболее распространенных загрязняющих атмосферу веществ, отходящих от стационарных источников	154
Выбросы в атмосферу загрязняющих веществ, отходящих от стационарных источников, по видам экономической деятельности	155
Использование (утилизация) загрязняющих атмосферу веществ, отходящих от стационарных источников	155
Инвестиции в основной капитал, направленные на охрану окружающей среды и рациональное использование природных ресурсов	156
СИСТЕМА НАЦИОНАЛЬНЫХ СЧЕТОВ	157
Валовая добавленная стоимость по видам экономической деятельности	159
Валовой региональный продукт	160
Отдельные элементы использования валового регионального продукта	160
Основные фонды по видам экономической деятельности	160
Коэффициенты обновления и выбытия основных фондов по видам экономической деятельности	162
Степень износа основных фондов по видам экономической деятельности	164
Ввод в действие основных фондов по видам экономической деятельности	165
ПРЕДПРИЯТИЯ И ОРГАНИЗАЦИИ	167
ОБЩАЯ ХАРАКТЕРИСТИКА ПРЕДПРИЯТИЙ И ОРГАНИЗАЦИЙ	171
Распределение предприятий и организаций по видам экономической деятельности	171
Распределение предприятий и организаций по формам собственности	173
Оборот организаций по видам экономической деятельности	173

МАЛОЕ ПРЕДПРИНИМАТЕЛЬСТВО	174
Число малых предприятий по видам экономической деятельности в 2013 году	174
Средняя численность работников и оборот малых предприятиях по видам экономической деятельности в 2013 году	175
ДЕЯТЕЛЬНОСТЬ ОРГАНИЗАЦИЙ С УЧАСТИЕМ ИНОСТРАННОГО КАПИТАЛА	176
ПРИВАТИЗАЦИЯ	176
Поступление средств от приватизации государственного и муниципального имущества и их распределение	176
Приватизация жилищного фонда	177
ДОБЫЧА ПОЛЕЗНЫХ ИСКОПАЕМЫХ, ОБРАБАТЫВАЮЩИЕ ПРОИЗВОДСТВА, ПРОИЗВОДСТВО И РАСПРЕДЕЛЕНИЕ ЭЛЕКТРОЭНЕРГИИ, ГАЗА И ВОДЫ	178
ОБЩЕЭКОНОМИЧЕСКИЕ ПОКАЗАТЕЛИ	181
Основные показатели работы добывающих, обрабатывающих производств, производства и распределение электроэнергии, газа и воды	181
Индексы производства по отдельным видам экономической деятельности	181
Объем отгруженных товаров собственного производства, выполненных работ и услуг собственными силами, по отдельным видам экономической деятельности в 2013 году	183
ДОБЫЧА ПОЛЕЗНЫХ ИСКОПАЕМЫХ	184
Темпы роста (снижения) производства отдельных видов продукции	184
ОБРАБАТЫВАЮЩИЕ ПРОИЗВОДСТВА	184
Темпы роста (снижения) производства отдельных видов продукции	184
ПРОИЗВОДСТВО И РАСПРЕДЕЛЕНИЕ ЭЛЕКТРОЭНЕРГИИ, ГАЗА И ВОДЫ	185
Электробаланс	185
СЕЛЬСКОЕ И ЛЕСНОЕ ХОЗЯЙСТВО, РЫБОЛОВСТВО	186
ОСНОВНЫЕ ПОКАЗАТЕЛИ СЕЛЬСКОГО ХОЗЯЙСТВА	190
Продукция сельского хозяйства по категориям хозяйств	190
Структура продукции сельского хозяйства по категориям хозяйств	190
Индексы производства продукции сельского хозяйства по категориям хозяйств	191
Производство основных видов сельскохозяйственной продукции по категориям хозяйств	191
Реализация основных продуктов сельскохозяйственными организациями	192
Парк основных видов техники в сельскохозяйственных организациях	192
Внесение минеральных удобрений под посевы в сельскохозяйственных организациях	192
Внесение органических удобрений под посевы в сельскохозяйственных организациях	193

РАСТЕНИЕВОДСТВО	193
Посевные площади сельскохозяйственных культур по категориям хозяйств	193
Валовой сбор продуктов растениеводства	194
Урожайность сельскохозяйственных культур	195
ЖИВОТНОВОДСТВО	196
Поголовье скота по категориям хозяйств	196
Поголовье птицы	197
Производство основных продуктов животноводства по категориям хозяйств	197
Расход кормов в животноводстве	198
Продуктивность скота и птицы	198
ПРОДОВОЛЬСТВЕННЫЕ РЕСУРСЫ И ИХ ИСПОЛЬЗОВАНИЕ	198
Основные продовольственные ресурсы и их использование в 2013 году	198
ЛЕСНОЕ ХОЗЯЙСТВО	199
Основные показатели ведения охотничьего хозяйства	199
Охрана и защита лесов	200
Темпы роста (снижения) производства отдельных видов продукции по виду экономической деятельности «Лесозаготовки»	200
РЫБОЛОВСТВО	200
Темпы роста (снижения) производства отдельных видов продукции по виду экономической деятельности «Рыболовство»	200
СТРОИТЕЛЬСТВО	201
ДЕЯТЕЛЬНОСТЬ СТРОИТЕЛЬНЫХ ОРГАНИЗАЦИЙ	204
Объем работ, выполненных по виду экономической деятельности «Строительство»	204
Объем работ, выполненных по виду экономической деятельности «Строительство» организациями различных форм собственности	204
Число действующих строительных организаций по формам собственности	205
ВВОД В ДЕЙСТВИЕ ОТДЕЛЬНЫХ ПРОИЗВОДСТВЕННЫХ МОЩНОСТЕЙ, ЖИЛЫХ ДОМОВ, ОБЪЕКТОВ СОЦИАЛЬНО-КУЛЬТУРНОГО НАЗНАЧЕНИЯ	205
Ввод в действие отдельных производственных мощностей	205
Ввод в действие жилых домов	208
Ввод в действие жилых домов в городах и поселках городского типа и сельской местности	208
Ввод в действие жилых домов организациями различных форм собственности	209
Основные характеристики построенных квартир	210
Жилые дома, находящиеся в незавершенном строительстве	211

Ввод в действие образовательных учреждений и объектов социально-культурного назначения	211
ТРАНСПОРТ	213
ГРУЗОВЫЕ ПЕРЕВОЗКИ	216
Перевозки грузов по видам транспорта общего пользования	216
Перевозки грузов в международном сообщении по отдельным видам транспорта общего пользования	216
Грузооборот по видам транспорта	217
Грузооборот в международном сообщении по отдельным видам транспорта общего пользования	217
Перевозки грузов и грузооборот автомобильного транспорта организаций всех видов экономической деятельности	217
ПАССАЖИРСКИЕ ПЕРЕВОЗКИ	218
Перевозки пассажиров по видам транспорта общего пользования	218
Перевозки пассажиров транспортом общего пользования по видам сообщения	218
Основные показатели работы городского пассажирского транспорта	219
Пассажирооборот по видам транспорта общего пользования	219
Пассажирооборот транспорта общего пользования по видам сообщения	220
ТРАНСПОРТНЫЕ СРЕДСТВА И ПУТИ СООБЩЕНИЯ	221
Наличие транспортных средств	221
Протяженность путей сообщения	221
Плотность путей сообщения	222
Интенсивность перевозок грузов по видам путей сообщения	222
Интенсивность перевозок пассажиров по видам путей сообщения	223
АВАРИЙНОСТЬ НА ТРАНСПОРТЕ	223
Численность пострадавших в происшествиях с транспортными средствами	223
СВЯЗЬ, ИНФОРМАЦИОННЫЕ И КОММУНИКАЦИОННЫЕ ТЕХНОЛОГИИ	224
СВЯЗЬ	227
Основные показатели связи общего пользования	227
Объем услуг связи	228
Объем услуг связи, оказанных населению	228
Основные показатели развития телефонной связи общего пользования и подвижной связи	229
ИНФОРМАЦИОННЫЕ И КОММУНИКАЦИОННЫЕ ТЕХНОЛОГИИ	230
Удельный вес организаций, использовавших информационные и коммуникационные технологии	230

Использование информационных и коммуникационных технологий, глобальных информационных сетей, по видам экономической деятельности в 2013 году	230
Персональные компьютеры в организациях	232
Удельный вес организаций, использовавших электронный документооборот, по видам экономической деятельности в 2013 году	232
Удельный вес организаций, использовавших сеть Интернет для связи с поставщиками и потребителями товаров (работ, услуг), по видам экономической деятельности в 2013 году	233
Распределение затрат организаций на информационные и коммуникационные технологии по видам	234
Затраты организаций на информационные и коммуникационные технологии по видам экономической деятельности в 2013 году	235
ТОРГОВЛЯ И УСЛУГИ	236
РОЗНИЧНАЯ ТОРГОВЛЯ	241
Оборот розничной торговли по формам торговли	241
Структура оборота розничной торговли	242
Оборот розничной торговли на душу населения	242
Оборот розничной торговли по формам собственности	243
Индексы физического объема розничной продажи отдельных товаров	244
Продажа населению алкогольных напитков	246
Качество отечественных и импортных товаров, поступивших на потребительский рынок	246
Оборот общественного питания	247
ОПТОВАЯ ТОРГОВЛЯ	248
Оборот оптовой торговли	248
Распределение оборота оптовой торговли организаций оптовой торговли по формам собственности	249
Продажа и запасы в организациях оптовой торговли отдельных видов продукции (товаров)	249
УСЛУГИ НАСЕЛЕНИЮ	251
Объем платных услуг населению	251
Индексы физического объема платных услуг населению по видам	251
Структура платных услуг населению	252
Объем платных услуг на душу населения по видам	252
Объем бытовых услуг населению	253
Индексы физического объема бытовых услуг населению по видам	253
Структура бытовых услуг населению	254
Объем бытовых услуг на душу населения по видам	255

НАУЧНЫЕ ИССЛЕДОВАНИЯ И ИННОВАЦИИ	256
ОРГАНИЗАЦИИ, ВЫПОЛНЯВШИЕ ИССЛЕДОВАНИЯ И РАЗРАБОТКИ	260
Число организаций, выполнявших исследования и разработки	260
Число организаций, выполнявших исследования и разработки, по секторам деятельности	260
КАДРЫ НАУКИ	260
Численность персонала, занятого исследованиями и разработками	260
Численность персонала, занятого исследованиями и разработками, по секторам деятельности	260
Численность исследователей по областям науки	261
ПОДГОТОВКА НАУЧНЫХ КАДРОВ	262
Основные показатели деятельности аспирантуры	262
Численность аспирантов по отраслям науки	262
Выпуск аспирантов по отраслям науки	263
Основные показатели деятельности докторантуры	264
ФИНАНСИРОВАНИЕ НАУКИ	265
Внутренние затраты на исследования и разработки по источникам финансирования	265
Внутренние затраты на исследования и разработки по видам затрат	265
Внутренние затраты на исследования и разработки по видам работ	266
ИННОВАЦИИ	266
Инновационная активность организаций	266
Затраты на технологические инновации по источникам финансирования	267
ФИНАНСЫ	267
ГОСУДАРСТВЕННЫЕ ФИНАНСЫ	271
Консолидированный бюджет Хабаровского края	271
ДЕНЕЖНО-КРЕДИТНАЯ СИСТЕМА	271
Кредиты, предоставленные организациям, физическим лицам и кредитным организациям	271
Банковские вклады (депозиты) физических лиц на рублевых счетах	271
ДЕЯТЕЛЬНОСТЬ СТРАХОВЫХ ОРГАНИЗАЦИЙ	272
ФИНАНСОВЫЕ РЕЗУЛЬТАТЫ И ПЛАТЕЖЕСПОСОБНОСТЬ ОРГАНИЗАЦИЙ	273
Сальдированный финансовый результат (прибыль минус убыток) деятельности организаций по видам экономической деятельности	273
Удельный вес убыточных организаций по видам экономической деятельности	274
Сумма убытка по видам экономической деятельности	275

Рентабельность проданных товаров, продукции (работ, услуг) и активов организаций по видам экономической деятельности	276
СОСТОЯНИЕ ВЗАИМОРАСЧЕТОВ В ОРГАНИЗАЦИЯХ ПО ВИДАМ ЭКОНОМИЧЕСКОЙ ДЕЯТЕЛЬНОСТИ	278
Суммарная задолженность организаций по видам экономической деятельности	278
Просроченная суммарная задолженность организаций по видам экономической деятельности	279
Кредиторская задолженность организаций по видам экономической деятельности	280
Просроченная кредиторская задолженность организаций по видам экономической деятельности	281
Дебиторская задолженность организаций по видам экономической деятельности	282
Просроченная дебиторская задолженность организаций по видам экономической деятельности	283
Просроченная задолженность по заработной плате работникам организаций по видам экономической деятельности	284
ИНВЕСТИЦИИ	285
ИНВЕСТИЦИИ В НЕФИНАНСОВЫЕ АКТИВЫ	288
Структура инвестиций в нефинансовые активы	288
Инвестиции в основной капитал	288
Структура инвестиций в основной капитал по видам основных фондов	288
Структура инвестиций в основной капитал по формам собственности	289
Структура инвестиций в основной капитал по источникам финансирования	289
Инвестиции в основной капитал по видам экономической деятельности	290
Структура инвестиций в основной капитал по видам экономической деятельности	291
ФИНАНСОВЫЕ ВЛОЖЕНИЯ	292
Финансовые вложения организаций по видам экономической деятельности	292
ИНОСТРАННЫЕ ИНВЕСТИЦИИ	293
Поступление иностранных инвестиций по типам	293
Поступление иностранных инвестиций по видам экономической деятельности	293
Поступление иностранных инвестиций по странам-инвесторам	294
ЦЕНЫ И ТАРИФЫ	296
Индексы потребительских цен и цен производителей	300
ИНДЕКСЫ ПОТРЕБИТЕЛЬСКИХ ЦЕН И СРЕДНИЕ ПОТРЕБИТЕЛЬСКИЕ ЦЕНЫ НА ТОВАРЫ И УСЛУГИ	300

Индексы потребительских цен (тарифов) на товары и услуги	300
Индексы потребительских цен (тарифов) на отдельные группы товаров и услуг	300
Средние потребительские цены на отдельные виды продовольственных товаров	303
Средние цены на отдельные виды непродовольственных товаров	304
Средние цены (тарифы) на отдельные виды услуг	305
ИНДЕКСЫ ЦЕН И СРЕДНИЕ ЦЕНЫ НА РЫНКЕ ЖИЛЬЯ	306
Индексы цен на первичном и вторичном рынках жилья	306
Средние цены на первичном и вторичном рынках жилья	306
ИНДЕКСЫ ЦЕН ПРОИЗВОДИТЕЛЕЙ	307
Индексы цен производителей по видам экономической деятельности	307
Индексы цен производителей сельскохозяйственной продукции	308
Индексы цен строительной продукции	308
Индексы тарифов на грузовые перевозки основными видами транспорта	309
Индексы тарифов на услуги связи для юридических лиц	309
ВНЕШНЯЯ ТОРГОВЛЯ	310
Внешняя торговля Хабаровского края	312
Экспорт и импорт товаров	312
Товарная структура экспорта	313
Товарная структура импорта	314
Экспорт и импорт услуг	315
Структура экспорта услуг	315
Структура импорта услуг	316
МЕЖРЕГИОНАЛЬНЫЕ СРАВНЕНИЯ	318
Валовой региональный продукт	319
Численность постоянного населения	320
Индекс промышленного производства	320
Индекс производства продукции сельского хозяйства	321
Индексы потребительских цен	321



**ГЕОГРАФИЧЕСКАЯ
ХАРАКТЕРИСТИКА,
ТЕРРИТОРИЯ И
АДМИНИСТРАТИВНО-
ТЕРРИТОРИАЛЬНОЕ
ДЕЛЕНИЕ**

**ГЕОГРАФИЧЕСКАЯ ХАРАКТЕРИСТИКА,
ТЕРРИТОРИЯ И АДМИНИСТРАТИВНО-ТЕРРИТОРИАЛЬНОЕ ДЕЛЕНИЕ**

ГЕОГРАФИЧЕСКАЯ ХАРАКТЕРИСТИКА

Территория - 787,6 тыс. кв. км (4,6% территории России и 12,7% Дальневосточного федерального округа).

Административная граница:

на севере - с Магаданской областью,
на севере и северо-западе - с республикой Саха (Якутия),
на западе - с Амурской областью, Еврейской автономной областью,
на юге - с Приморским краем.

На востоке Хабаровский край омывается водами Охотского моря и Татарского пролива.

Государственная граница - на юго-западе с Китайской Народной Республикой.

Краевой центр - г. Хабаровск

Расстояние от Хабаровска до Москвы

по железной дороге - 8533 км
по воздуху - 6075 км

Самые длинные реки, км (протяженность по территории края)

Амур - 1015
Амгунь - 723
Тунгуска - 544 (от истока Урми)
Бурея - 486 (от истока Правой Буреи)
Аньюй - 393
Горин - 390
Гур - 349
Уссури – 235

Самые крупные озера, кв. км

Чукчагирское – 366
Болонь - 338
Удыль - 330
Эворон - 194

Средняя температура:

января - -22°C на юге, -40°C на севере
июля - $+20^{\circ}\text{C}$ на юге, $+15^{\circ}\text{C}$ на севере

**ГЕОГРАФИЧЕСКАЯ ХАРАКТЕРИСТИКА,
ТЕРРИТОРИЯ И АДМИНИСТРАТИВНО-ТЕРРИТОРИАЛЬНОЕ ДЕЛЕНИЕ**

ТЕРРИТОРИЯ И АДМИНИСТРАТИВНО-ТЕРРИТОРИАЛЬНОЕ ДЕЛЕНИЕ
(на 1 января 2014 года)

	Площадь территории, тыс. кв. км	Численность населения, тыс. человек	Число жителей на 1 км ²	Поселки городского типа	Сельские населенные пункты
Хабаровский край	787,6	1339,9	1,7	18	417
г. Хабаровск	0,4	601,0	1555,7	-	-
г. Комсомольск-на-Амуре	0,3	254,9	784,2	-	-
Амурский	16,4	62,5	3,8	1	33
Аяно-Майский	167,2	2,1	0,01	-	11
Бикинский	2,5	23,3	9,4	-	11
Ванинский	25,7	35,3	1,4	3	17
Верхнебуреинский	63,5	26,0	0,4	2	28
Вяземский	4,3	21,9	5,1	-	23
Комсомольский	25,2	29,1	1,2	-	38
Им. Лазо	31,8	43,5	1,4	3	48
Нанайский	27,6	16,9	0,6	-	20
Николаевский	17,2	30,1	1,7	2	25
Охотский	159,0	7,1	0,04	1	15
Им. П.Осипенко	34,6	4,8	0,1	-	16
Советско-Гаванский	15,6	41,6	2,7	3	5
Солнечный	31,1	31,6	1,0	2	17
Тугуро-Чумиканский	96,1	2,0	0,02	-	9
Ульчский	39,1	17,1	0,4	-	32
Хабаровский	30,0	89,1	3,0	1	69

**ГЕОГРАФИЧЕСКАЯ ХАРАКТЕРИСТИКА,
ТЕРРИТОРИЯ И АДМИНИСТРАТИВНО-ТЕРРИТОРИАЛЬНОЕ ДЕЛЕНИЕ**

ЗЕМЕЛЬНАЯ ПЛОЩАДЬ
(тысяч гектаров)

	2009	2010	2011	2012	2013
Всего земель	78763,3	78763,3	78763,3	78763,3	78763,3
в том числе:					
сельскохозяйственные угодья	665,6	665,7	665,7	665,1	665,5
из них:					
пашня	98,8	97,4	97,4	97,5	98,4
сенокосы и пастбища	525,4	525,5	525,5	524,9	525,2
поверхностные воды, включая болота	7082,9	7082,9	7082,9	7082,2	7082,0
в том числе:					
реки, озера, водохранилища и другие	1476,3	1476,3	1476,3	1476,4	1476,2
болота	5606,6	5606,6	5606,5	5605,8	5605,8
лесные земли	59813,3	59813,3	59813,1	59804,1	59803,6
из них покрытые лесом	53002,5	53002,5	53002,3	53087,6	53087,5
другие земли	11201,5	11201,4	11201,4	11211,9	11212,2
олены пастбища	17044,6	17044,6	17044,6	17044,6	17044,6

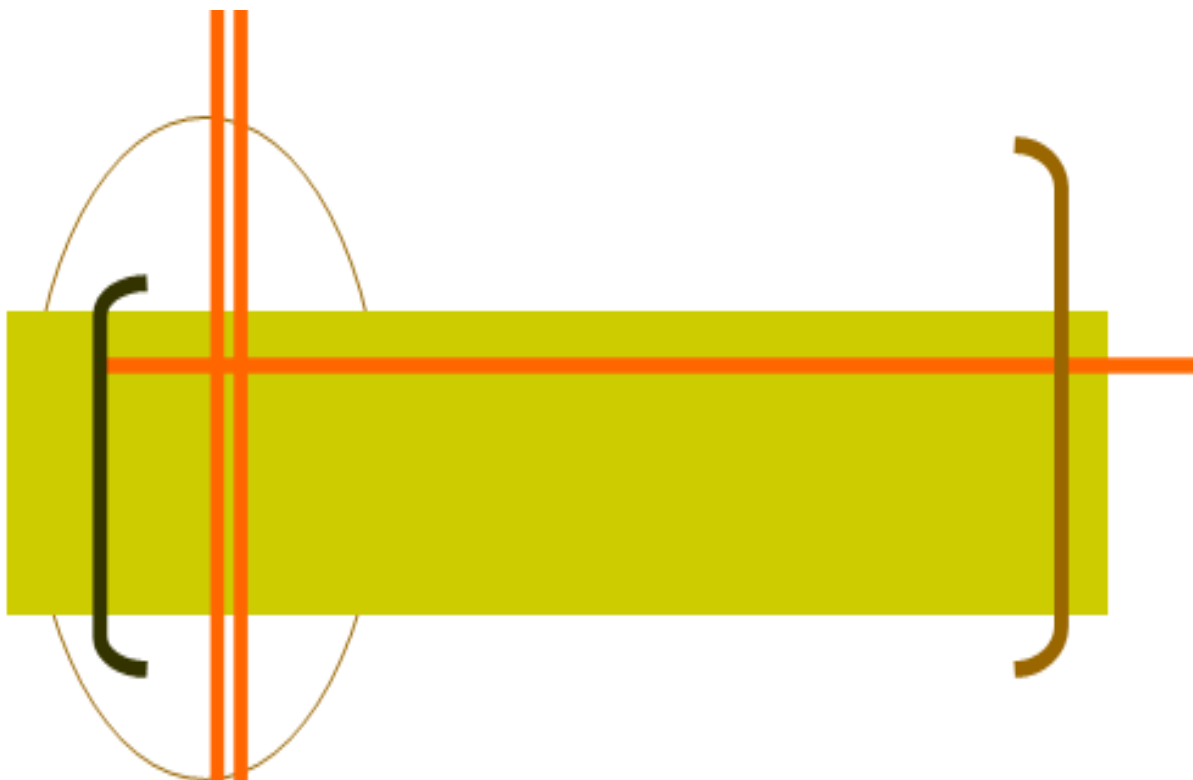

**ОСНОВНЫЕ
СОЦИАЛЬНО-
ЭКОНОМИЧЕСКИЕ
ХАРАКТЕРИСТИКИ
ХАБАРОВСКОГО КРАЯ**

ОСНОВНЫЕ СОЦИАЛЬНО-ЭКОНОМИЧЕСКИЕ ХАРАКТЕРИСТИКИ

ОСНОВНЫЕ СОЦИАЛЬНО-ЭКОНОМИЧЕСКИЕ ПОКАЗАТЕЛИ

(данные в стоимостном выражении
приведены в фактически действовавших ценах)

	2009	2010	2011	2012	2013
Численность населения (на конец года), тыс. человек	1349,2	1342,9	1342,5	1342,1	1339,9
в том числе в возрасте:					
моложе трудоспособного					
- всего	212,7	211,0	214,6	220,1	226,2
мужчины	108,9	107,9	110,1	113,0	116,2
женщины	103,8	103,1	104,5	107,1	110,0
трудоспособном - всего	863,7	853,2	844,3	833,9	821,8
мужчины	455,5	452,6	448,3	444,2	438,0
женщины	408,2	400,6	396,0	389,7	383,8
старше трудоспособного					
- всего	272,8	278,7	283,6	288,1	291,9
мужчины	76,3	78,7	80,7	82,9	84,5
женщины	196,5	200,0	202,9	205,2	207,4
Естественный прирост, убыль (-) населения:					
всего, тыс. человек	-1,5	-2,2	-2,3	0,1	0,8
на 1000 человек населения	-1,2	-1,7	-1,6	0,2	0,6
Миграционный прирост, убыль (-) населения:					
всего, тыс. человек	0,1	-2,6	1,8	-0,5	-3,0
на 10 000 человек населения	0,4	-19,6	13,7	-4,0	-22,2
Среднегодовая численность занятых в экономике, тыс. человек	719,8	729,4	733,1	728,9	730,2
в том числе в организациях негосударственных форм собственности (без муниципальной) и в индивидуальном секторе	424,8	441,8	453,7	463,9	471,1
Численность безработных ¹ , тыс. человек	75,8	65,9	49,7	47,6	42,2

ОСНОВНЫЕ СОЦИАЛЬНО-ЭКОНОМИЧЕСКИЕ ХАРАКТЕРИСТИКИ

	2009	2010	2011	2012	2013
Численность безработных, зарегистрированных в органах государственной службы занятости (на конец года), тыс. человек	30,4	25,0	19,4	14,8	12,4
Численность пенсионеров (на 1 января года следующего за отчетным, 2009 г. - на конец года), тыс. человек	375,9	381,8	383,3	384,5	385,7
Среднедушевые денежные доходы населения (в месяц), руб.	19928,4	22478,9	23766,2	25688,8 ²	29383,0 ²
Среднемесячная номинальная начисленная заработная плата работников организаций, руб.	20455,0	22656,5	26155,7	31076,1	34132,3
Средний размер назначенных пенсий (на 1 января года следующего за отчетным, 2009 г. - на конец года), руб.	7239,7	8816,5	9604,7	10649,8	11696,9
Валовой региональный продукт (валовая добавленная стоимость в основных ценах):					
млн. руб.	276895,4	353590,3	399594,2	434113,2	...
на душу населения, руб.	205081,0	262685,8	297609,2	323415,0	...
Основные фонды в экономике (по полной учетной стоимости, на конец года) ³ , млн. руб.	752349	809105	1041749	1203168	...
Объем отгруженных товаров собственного производства, выполненных работ и услуг собственными силами по видам деятельности, млн. руб.:					
добыча полезных ископаемых	22804,0	25037,3	29187,5	41710,8	43232,8
обрабатывающие производства	60841,2	86528,7	115875,2	120201,0	114932,8

ОСНОВНЫЕ СОЦИАЛЬНО-ЭКОНОМИЧЕСКИЕ ХАРАКТЕРИСТИКИ

	2009	2010	2011	2012	2013
производство и распределение электроэнергии, газа и воды	33901,5	38471,6	44319,7	44974,4	50371,7
Продукция сельского хозяйства, млн. руб.	13795,5	16903,2	17246,8	17871,4	18273,7
в том числе:					
продукция растениеводства	7103,8	9915,3	9505,1	9202,6	9600,2
продукция животноводства	6691,7	6987,9	7741,7	8668,8	8673,5
Ввод в действие общей площади жилых домов, тыс. кв. м	379,0	315,1	402,0	344,2	325,1
Грузооборот транспорта, млн. т-км	66567,0	81248,4	87185,2	94519,1	127776,5
Пассажирооборот транспорта общего пользования, млн. пассажиро-км	3384,8	3545,1	3438,3	3304,7	3020,8
Оборот розничной торговли, млн. руб.	128533,2	144975,1	167132,3	184692,2	210413,5
Платные услуги населению, млн. руб.	71314,5	80300,2	90355,5	98033,5	109645,9
Доходы консолидированного бюджета, млн. руб.	62795	74919	81523	91249	106710
Расходы консолидированного бюджета, млн. руб.	65600	71373	80113	97099	110357
Сальдированный финансовый результат (прибыль минус убыток) в экономике ⁴ , млн. руб.	-4843,1	6860,5	5276,9	20087,8	5231,3
Инвестиции в основной капитал, млн. руб.	96974,1	156438,8	180507,9	179907,2	136971,7
Индекс потребительских цен (декабрь к декабрю предыдущего года), процентов	109,5	108,1	107,9	105,4	106,3
Индекс цен производителей промышленных товаров (декабрь к декабрю предыдущего года), процентов	116,1	109,1	110,9	103,5	104,5

ОСНОВНЫЕ СОЦИАЛЬНО-ЭКОНОМИЧЕСКИЕ ХАРАКТЕРИСТИКИ

	2009	2010	2011	2012	2013
Индекс цен производителей сельскохозяйственной продукции (декабрь к декабрю предыдущего года), процентов	105,8	108,8	105,1	110,2	107,0
Сводный индекс цен строительной продукции (декабрь к декабрю предыдущего года), процентов	102,7	110,5	106,1	103,7	102,5
Индекс тарифов на грузовые перевозки (декабрь к декабрю предыдущего года), процентов	109,7	109,4	108,7	105,7	107,6
Внешнеторговый оборот, включая объемы внетамозженного контроля, млн. долл. США	1573,6	2246,9	2870,2	2781,2	2637,8
в том числе:					
экспорт	1011,6	1281,3	1743,0	1681,4	1704,6
импорт	562,0	965,6	1127,2	1099,8	933,2

¹ По материалам выборочных обследований населения по проблемам занятости.

² Расчет на основе данных об объемах номинальных денежных доходов, пересчитанных в соответствии с официальной статистической методологией по расчету объема платных услуг, введенных в действие с января 2014 года.

³ С 2011 г. основные фонды отражены с учетом переоценки, проведенной коммерческими организациями на конец года.

⁴ По данным бухгалтерской отчетности крупных и средних организаций.

ОСНОВНЫЕ СОЦИАЛЬНО-ЭКОНОМИЧЕСКИЕ ХАРАКТЕРИСТИКИ

ТЕМПЫ РОСТА (СНИЖЕНИЯ) ОСНОВНЫХ СОЦИАЛЬНО-ЭКОНОМИЧЕСКИХ ПОКАЗАТЕЛЕЙ

(стоимостные показатели в сопоставимых ценах;
в процентах к предыдущему году)

	2009	2010	2011	2012	2013
Численность населения (на конец года)	99,9	99,6	99,97	99,97	99,8
Среднегодовая численность занятых в экономике	98,2	101,3	100,5	99,4	100,2
Численность безработных	116,1	86,9	75,4	95,8	88,7
Реальные располагаемые денежные доходы	109,8	104,8	96,4	100,7 ¹	107,6 ²
Реальная начисленная заработная плата	95,6	103,2	106,4	113,1	103,3
Реальный размер назначенных пенсий	123,8	111,5	103,0	104,9	103,4
Валовой региональный продукт (валовая добавленная стоимость в основных ценах)	93,0	111,0	102,5	100,5	...
Промышленное производство ³	93,2	111,0	116,9	109,6	102,2
Продукция сельского хозяйства	101,6	99,3	102,1	101,8	94,6
Ввод в действие общей площади жилых домов	124,7	83,1	127,6	85,6	94,5
Грузооборот транспорта	104,1	122,1	107,3	108,4	135,2
Пассажиروоборот транспорта общего пользования	64,2	104,7	97,0	96,1	91,4
Оборот розничной торговли	103,6	106,2	106,4	104,9	106,5
Платные услуги населению	100,4	100,1	101,9	104,5	105,9
Инвестиции в основной капитал	108,1	152,2	107,8	94,7	73,8
Внешнеторговый оборот	51,4	142,8	127,7	96,9	94,8

¹ Сопоставление на основе показателей, рассчитанных без учета объема услуг по новой методологии.

² Расчет на основе данных об объемах номинальных денежных доходов, пересчитанных в соответствии с официальной статистической методологией по расчету объема платных услуг, введенных в действие с января 2014 года.

³ Данные приведены по индексу производства, рассчитанному по видам экономической деятельности «Добыча полезных ископаемых», «Обрабатывающие производства», «Производство и распределение электроэнергии, газа и воды». С учетом поправки на неформальную деятельность.

ОСНОВНЫЕ СОЦИАЛЬНО-ЭКОНОМИЧЕСКИЕ ХАРАКТЕРИСТИКИ

ИНДЕКСЫ СОВОКУПНЫХ ЗАТРАТ ТРУДА И ПРОИЗВОДИТЕЛЬНОСТИ ТРУДА (в целом по экономике, в процентах к предыдущему году)

	2009	2010	2011	2012
Индекс совокупных затрат труда	96,3	102,8	100,6	99,7
Индекс производительности труда	96,6	108,0	101,9	100,8

Совокупные затраты труда в эквиваленте полной занятости определяются на основе трудовых затрат на всех видах работ, включая дополнительную работу и производство продукции для собственного потребления, приведенных к условным работникам в эквиваленте полной занятости.

Эквивалент полной занятости – количество рабочих мест из расчета полного рабочего дня. Исчисляется путем деления общего количества отработанных часов на всех видах работ по производству товаров и услуг за рассматриваемый период на среднее количество часов на рабочих местах с полным рабочим днем.

Динамика производительности труда оценена Федеральной службой государственной статистики в целом по экономике.

Индекс производительности труда по экономике в целом рассчитан как частное от деления индексов физического объема ВРП и изменения совокупных затрат труда.

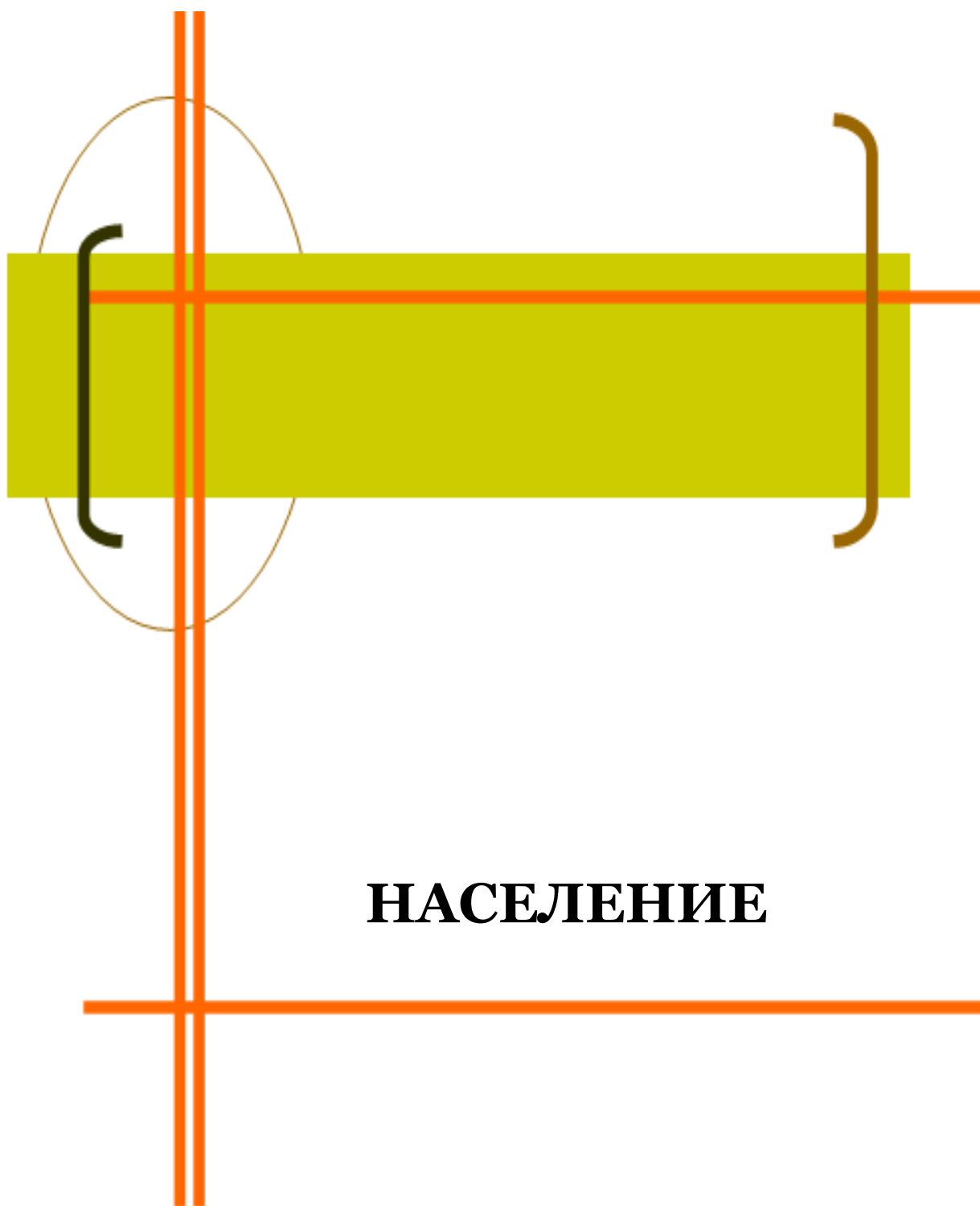

НАСЕЛЕНИЕ

В разделе приведены данные о численности, возрастном составе населения, рождаемости, смертности, а также о миграционных процессах.

Первоисточником получения сведений о населении являются переписи населения. Последняя Всероссийская перепись населения проведена в 2010 году по состоянию на 0 часов 14 октября.

Сведения об **общей численности жителей** приведены по постоянному населению, к которому относятся лица, постоянно проживающие на данной территории, включая временно отсутствующих на момент переписи.

Распределение населения на городское и сельское производится по месту проживания, при этом городскими поселениями считаются населенные пункты, отнесенные в установленном законодательством порядке к категории городских. Все остальные населенные пункты являются сельскими.

В данных о численности населения по основным возрастным группам к населению моложе трудоспособного возраста отнесены дети и подростки до 16 лет; трудоспособного возраста - мужчины 16-59 лет, женщины 16-54 года; старше трудоспособного возраста - мужчины 60 лет и старше, женщины 55 лет и старше.

Естественное движение населения – обобщенное название совокупности рождений и смертей, изменяющих численность населения так называемым естественным путем. К естественному движению населения относятся также браки и разводы; хотя они не меняют численности населения непосредственно, но учитываются в том же порядке, что рождения и смерти.

Сведения о **рождениях, смертях, браках, разводах** получают на основании ежегодной статистической разработки данных, содержащихся в формах № 1-РОД, № 1-У, № БР, № РЗ, составляемых органами записи актов гражданского состояния. Начиная с 1997 г. данные о браках и разводах получают на основании отчетности органов ЗАГС. В число родившихся включены только родившиеся живыми.

Минимальный возраст вступления в брак в Российской Федерации установлен законом - 18 лет для мужчин и для женщин. В отдельных случаях, по решению местных органов власти, он может быть снижен, но не более чем на 2 года.

Общие показатели **естественного движения населения** используются, как правило, для оценки текущих изменений в развитии населения в целом, например, как составляющие при расчете его численности.

Естественный прирост населения – абсолютная величина разности между числами родившихся и умерших за определенный промежуток времени. Его величина может быть как положительной, так и отрицательной.

Коэффициенты рождаемости и смертности общие – отношение соответственно числа родившихся (живыми) и числа умерших в течение календарного года к среднегодовой численности населения. Исчисляются в промилле (на 1000 человек населения).

Коэффициент естественного прироста – разность общих коэффициентов рождаемости и смертности.

Коэффициенты брачности и разводимости общие – отношение числа зарегистрированных в течение календарного года браков и разводов к средне-

годовой численности населения. Исчисляются в промилле (на 1000 человек населения).

Коэффициент младенческой смертности исчисляется как сумма двух составляющих, первая из которых – отношение числа умерших в возрасте до одного года из родившихся в том году, для которого вычисляется коэффициент, к общему числу родившихся в том же году, а вторая – отношение числа умерших в возрасте до одного года из родившихся в предыдущем году к общему числу родившихся в предыдущем году. Исчисляется в промилле (на 1000 родившихся живыми).

Коэффициенты смертности по причинам смерти – отношение числа умерших от указанных причин смерти к среднегодовой численности населения по текущей оценке. В отличие от общих коэффициентов смертности они рассчитаны не на 1000 человек, а на 100 000 человек населения.

Данные **о международной и внутрироссийской миграции** получены в результате разработки поступающих от территориальных органов Федеральной миграционной службы России документов статистического учета прибытия и убытия, которые составляются при регистрации или снятии с регистрационного учета населения по месту жительства. С 2011 г. в статистический учет долгосрочной миграции населения включены также лица, зарегистрированные по месту пребывания на срок 9 месяцев и более, и лица, снятые с регистрационного учета по месту пребывания в связи с окончанием срока пребывания.

Понятия «прибывшие» и «выбывшие» характеризуют миграцию с некоторой условностью, так как одно и то же лицо может в течение года менять место постоянного жительства не один раз.

НАСЕЛЕНИЕ

ЧИСЛЕННОСТЬ НАСЕЛЕНИЯ

Численность населения (на 1 января)

Годы	Все население, тыс. человек	в том числе		В общей численности населения, процентов	
		городское	сельское	городское	сельское
2010	1349,2	1103,1	246,1	81,8	18,2
2011	1342,9	1098,7	244,2	81,8	18,2
2012	1342,5	1093,6	248,9	81,5	18,5
2013	1342,1	1093,6	248,5	81,5	18,5
2014	1339,9	1094,1	245,8	81,7	18,3

Численность мужчин и женщин (на 1 января)

Годы	Все население, тыс. человек	в том числе		В общей численности населения, процентов	
		мужчины	женщины	мужчины	женщины
2010	1349,2	640,7	708,5	47,5	52,5
2011	1342,9	639,2	703,7	47,6	52,4
2012	1342,5	639,0	703,5	47,6	52,4
2013	1342,1	640,1	702,0	47,7	52,3
2014	1339,9	638,8	701,1	47,7	52,3

Распределение численности мужчин и женщин по возрастным группам на 1 января 2014 года (человек)

	Все население		Городское население		Сельское население	
	мужчины	женщины	мужчины	женщины	мужчины	женщины
Всего	638764	701148	512204	581863	126560	119285
в том числе в возрасте, лет:						
0-4	43719	41119	33994	32009	9725	9110
5-9	36011	34339	28050	26614	7961	7725
10-14	30513	28952	23716	22433	6797	6519
15-19	37661	31866	28720	26522	8941	5344
20-24	65846	48932	51205	43282	14641	5650
25-29	64697	59621	52690	49924	12007	9697
30-34	57176	55235	46508	45906	10668	9329

НАСЕЛЕНИЕ

	Все население		Городское население		Сельское население	
	мужчины	женщины	мужчины	женщины	мужчины	женщины
35-39	51854	52686	42337	43498	9517	9188
40-44	46133	48838	38021	40541	8112	8297
45-49	39017	42827	31814	35487	7203	7340
50-54	42722	49373	33981	40237	8741	9136
55-59	38883	51287	30586	41752	8297	9535
60-64	34596	50702	28041	42501	6555	8201
65-69	20465	32942	17269	28422	3196	4520
70 и более	29471	72429	25272	62735	4199	9694
Из общей численности - население в возрасте:						
моложе трудоспособного	116232	110024	90384	85433	25848	24591
трудоспособном	438000	383764	351238	321020	86762	62744
старше трудоспособного	84532	207360	70582	175410	13950	31950

Распределение населения по возрастным группам (на 1 января, человек)

	2010	2011	2012	2013	2014
Все население	1349230	1342887	1342475	1342083	1339912
в том числе в возрасте, лет:					
0-4	76183	75253	78411	82019	84838
5-9	63799	65692	67244	68851	70350
10-14	58900	57105	57073	58170	59465
15-19	93231	85899	73349	70679	69527
20-24	130689	131406	133482	123070	114778
25-29	117608	117520	121162	123640	124318
30-34	110320	110635	110791	111866	112411
35-39	101860	102385	103429	103988	104540
40-44	86556	87414	89627	93096	94971
45-49	96989	92462	87992	84720	81844
50-54	97686	96569	95791	94429	92095

НАСЕЛЕНИЕ

	2010	2011	2012	2013	2014
55-59	98067	96818	94437	91892	90170
60-64	73169	80705	83554	84465	85298
65-69	45194	40098	40904	46261	53407
70 и более	98979	102926	105229	104937	101900
Из общей численности - население в возрасте:					
моложе трудоспособного	212715	210966	214585	220135	226256
трудоспособном	863667	853182	844303	833902	821764
старше трудоспособного	272848	278739	283587	288046	291892
Городское население	1103098	1098708	1093617	1093567	1094067
в том числе в возрасте, лет:					
0-4	59135	58318	60455	63588	66003
5-9	49738	51254	52240	53414	54664
10-14	45646	44369	44201	45086	46149
15-19	75097	69009	60256	55399	55242
20-24	105164	105653	106468	100547	94487
25-29	96549	96415	98979	101667	102614
30-34	90546	90903	90419	91593	92414
35-39	84750	85109	85093	85473	85835
40-44	71648	72614	74210	77090	78562
45-49	78870	75703	71712	69430	67301
50-54	78651	77946	77013	75867	74218
55-59	80874	79297	76531	74038	72338
60-64	62363	68607	70202	70299	70542
65-69	38705	34508	35109	39594	45691
70 и более	85362	89003	90729	90482	88007
Из общей численности - население в возрасте:					
моложе трудоспособного	165620	164102	166023	170655	175817
трудоспособном	704650	696788	687172	679700	672258

НАСЕЛЕНИЕ

	2010	2011	2012	2013	2014
старше трудоспособного	232828	237818	240422	243212	245992
Сельское население	246132	244179	248858	248516	245845
в том числе в возрасте, лет:					
0-4	17048	16935	17956	18431	18835
5-9	14061	14438	15004	15437	15686
10-14	13254	12736	12872	13084	13316
15-19	18134	16890	13093	15280	14285
20-24	25525	25753	27014	22523	20291
25-29	21059	21105	22183	21973	21704
30-34	19774	19732	20372	20273	19997
35-39	17110	17276	18336	18515	18705
40-44	14908	14800	15417	16006	16409
45-49	18119	16759	16280	15290	14543
50-54	19035	18623	18778	18562	17877
55-59	17193	17521	17906	17854	17832
60-64	10806	12098	13352	14166	14756
65-69	6489	5590	5795	6667	7716
70 и более	13617	13923	14500	14455	13893
Из общей численности - население в возрасте:					
моложе трудоспособного	47095	46864	48562	49480	50439
трудоспособном	159017	156394	157131	154202	149506
старше трудоспособного	40020	40921	43165	44834	45900

ПОКАЗАТЕЛИ ЕСТЕСТВЕННОГО ДВИЖЕНИЯ НАСЕЛЕНИЯ

Рождаемость, смертность населения и естественный прирост населения

НАСЕЛЕНИЕ

Годы	Всего, человек			На 1000 человек населения		
	родившихся	умерших	естественный прирост ¹	родившихся	умерших	естественный прирост ¹
Все население						
2009	17573	19115	-1542	13,0	14,2	-1,2
2010	17407	19611	-2204	12,9	14,6	-1,7
2011	17255	19509	-2254	12,9	14,5	-1,6
2012	18460	18321	139	13,8	13,6	0,2
2013	18676	17872	804	13,9	13,3	0,6
Городское население						
2009	13612	15472	-1860	12,3	14,0	-1,7
2010	13443	15897	-2454	12,2	14,4	-2,2
2011	13568	15965	-2397	12,3	14,5	-2,2
2012	14557	14765	-208	13,3	13,5	-0,2
2013	14672	14492	180	13,4	13,2	0,2
Сельское население						
2009	3961	3643	318	16,1	14,8	1,3
2010	3964	3714	250	16,2	15,1	1,1
2011	3687	3544	143	15,1	14,5	0,6
2012	3903	3556	347	15,8	14,4	1,4
2013	4004	3380	624	16,2	13,7	2,5

¹ Знак (-) означает естественную убыль населения.

Ожидаемая продолжительность жизни при рождении (число лет)

Годы	Все население			Городское население			Сельское население		
	все-го	мужчины	женщины	все-го	мужчины	женщины	все-го	мужчины	женщины
2009	66,05	59,99	72,65	66,83	60,66	73,35	62,65	57,29	69,23
2010	65,68	59,59	72,36	66,43	60,21	73,06	62,41	57,06	68,90
2011	66,00	59,97	72,58	66,63	60,48	73,17	63,25	57,93	69,74
2012	67,13	61,27	73,31	67,92	61,88	74,12	63,73	58,76	69,44
2013	67,92	62,13	73,96	68,58	62,62	74,61	64,94	60,01	70,73

НАСЕЛЕНИЕ

РОЖДАЕМОСТЬ

Возрастные коэффициенты рождаемости

Родившиеся в среднем за год на 1000 женщин в возрасте, лет	2009	2010	2011	2012	2013
моложе 20 ¹	35,3	33,1	30,9	32,4	34,5
20-24	90,6	87,0	84,4	88,5	86,3
25-29	95,2	96,5	98,6	105,0	107,3
30-34	64,8	67,6	67,9	74,9	81,5
35-39	26,3	28,0	29,3	35,0	36,9
40-49	2,2	2,4	3,0	3,7	3,7
15-49 ²	48,2	48,6	49,0	53,2	54,6

¹ При определении относительных показателей этой возрастной группы условно взято число женщин в возрасте 15-19 лет.

² Включая родившихся у матерей в возрасте до 15 лет и старше 49 лет.

Суммарный коэффициент рождаемости¹

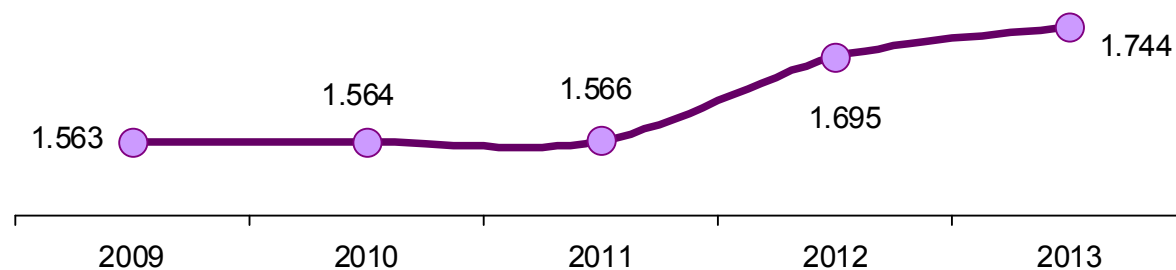

¹ Среднее число детей, рожденных женщиной за свою жизнь.

Число родившихся у женщин, не состоявших в зарегистрированном браке

Годы	Человек			В процентах от общего числа родившихся		
	все население	городское население	сельское население	все население	городское население	сельское население
2009	6775	4916	1859	38,6	36,1	46,9
2010	6289	4513	1776	36,1	33,6	44,8
2011	5475	4037	1438	31,7	29,8	39,0
2012	6339	4600	1739	34,3	31,6	44,6
2013	6245	4409	1836	33,4	30,1	45,9

НАСЕЛЕНИЕ

СМЕРТНОСТЬ

Возрастные коэффициенты смертности (умершие на 1000 человек соответствующей возрастной группы)

	2009	2010	2011	2012	2013
Всего умерших мужчин	17,0	17,4	17,3	15,9	15,3
из них в возрасте, лет:					
0-4	3,1	3,2	3,2	3,5	3,5
5-9	0,4	0,5	0,4	0,4	0,4
10-14	0,7	0,7	0,7	0,5	0,6
15-19	1,3	1,6	1,6	1,5	1,2
20-24	3,0	3,0	2,5	2,5	2,1
25-29	5,5	5,2	4,8	4,4	4,4
30-34	8,1	7,5	7,2	6,5	6,7
35-39	9,9	10,8	10,0	10,2	7,9
40-44	12,8	13,8	13,6	11,6	11,0
45-49	17,5	18,3	18,4	16,6	15,7
50-54	24,3	24,9	25,1	20,9	20,3
55-59	31,7	35,4	34,4	30,7	27,6
60-64	45,8	46,0	43,9	41,9	40,8
65-69	58,4	59,0	56,7	48,6	51,6
70 и более	105,5	101,9	103,3	96,8	94,9
Всего умерших женщин	11,6	12,0	12,0	11,6	11,5
из них в возрасте, лет:					
0-4	2,5	2,6	2,9	2,7	2,4
5-9	0,3	0,4	0,3	0,3	0,1
10-14	0,4	0,3	0,4	0,4	0,2
15-19	0,7	0,7	0,6	0,7	0,4
20-24	0,7	0,9	0,9	0,8	0,9
25-29	1,4	1,7	1,5	1,4	1,5
30-34	2,7	2,7	2,7	2,3	2,3
35-39	3,4	3,3	3,5	3,3	3,2
40-44	4,4	5,2	4,5	4,5	3,7
45-49	6,0	6,2	5,6	5,6	5,6
50-54	8,5	8,0	7,8	7,3	6,8
55-59	11,2	12,0	11,3	10,9	10,5
60-64	15,2	15,2	16,0	14,6	13,9
65-69	23,2	22,6	22,4	19,7	19,3
70 и более	69,5	69,0	68,2	66,1	67,4

НАСЕЛЕНИЕ

Смертность по основным классам причин смерти

	2009	2010	2011	2012	2013
	Человек				
Умершие от всех причин	19115	19611	19509	18321	17872
в том числе:					
от некоторых инфекционных и паразитарных болезней	485	442	450	407	388
от новообразований	2626	2767	2841	2708	2676
от болезней системы кровообращения	10796	11158	11163	10448	10254
от болезней органов дыхания	763	774	773	722	715
от болезней органов пищеварения	1031	1084	1092	1037	1064
от внешних причин смерти	2883	2833	2629	2476	2173
из них:					
от случайных отравлений алкоголем	50	39	19	14	17
от всех видов транспортных несчастных случаев	251	284	264	257	235
от самоубийств	454	436	397	370	343
от убийств	448	407	352	298	265
	На 100 000 человек населения				
Умершие от всех причин	1415,7	1456,9	1453,0	1364,9	1332,7
в том числе:					
от некоторых инфекционных и паразитарных болезней	35,9	32,8	33,5	30,3	28,9
от новообразований	194,5	205,6	211,6	201,7	199,5
от болезней системы кровообращения	799,6	828,9	831,4	778,4	764,6
от болезней органов дыхания	56,5	57,5	57,6	53,8	53,3
от болезней органов пищеварения	76,4	80,5	81,3	77,3	79,3
от внешних причин смерти	213,5	210,5	195,8	184,5	162,0
из них:					
от случайных отравлений алкоголем	3,7	2,9	1,4	1,0	1,3
от всех видов транспортных несчастных случаев	18,6	21,1	19,7	19,1	17,5
от самоубийств	33,6	32,4	29,6	27,6	25,6
от убийств	33,2	30,2	26,2	22,2	19,8

НАСЕЛЕНИЕ

Младенческая смертность

Годы	Умершие в возрасте до 1 года, человек			Умершие в возрасте до 1 года на 1000 родившихся живыми		
	всего	мальчики	девочки	всего	мальчики	девочки
2009	181	101	80	10,3	11,2	9,4
2010	183	104	79	10,5	11,7	9,3
2011	182	93	89	10,5	10,5	10,8
2012	211	126	85	11,5	13,4	9,6
2013	226	136	90	12,1	14,1	10,0

Младенческая смертность по основным классам причин смерти

	2009	2010	2011	2012	2013
	Человек				
Умершие в возрасте до 1 года от всех причин	181	183	182	211	226
в том числе:					
от некоторых инфекционных и паразитарных болезней	14	9	17	5	7
от болезней органов дыхания	11	10	5	8	9
от врожденных аномалий (пороков развития), деформаций и хромосомных нарушений	25	41	30	30	40
от отдельных состояний, возникающих в перинатальном периоде	102	86	99	134	139
от внешних причин смерти	12	17	8	8	11
	На 10 000 родившихся живыми				
Умершие в возрасте до 1 года от всех причин	103,4	104,9	105,4	115,5	121,2
в том числе:					
от некоторых инфекционных и паразитарных болезней	8,0	5,2	9,8	2,7	3,8
от болезней органов дыхания	6,3	5,7	2,9	4,4	4,8
от врожденных аномалий (пороков развития), деформаций и хромосомных нарушений	14,3	23,5	17,4	16,4	21,5
от отдельных состояний, возникающих в перинатальном периоде	58,3	49,3	57,3	73,3	74,6
от внешних причин смерти	6,9	9,7	4,6	4,4	5,9

НАСЕЛЕНИЕ

БРАКИ И РАЗВОДЫ

Годы	Число		На 1000 человек населения	
	браков	разводов	браков	разводов
2009	12344	8319	9,1	6,2
2010	13039	7649	9,7	5,7
2011	13657	8099	10,2	6,0
2012	13247	7940	9,9	5,9
2013	12977	8240	9,7	6,1

МИГРАЦИЯ

Распределение мигрантов по основным миграционным потокам (человек)

	2009	2010	2011	2012	2013
Прибыло	20389	21993	39708	52318	57256
внутрикраевая миграция	9807	11311	19541	24957	26621
межрегиональная миграция	8806	9257	17555	20256	24630
международная миграция	1776	1425	2612	7105	6005
Выбыло	20337	24637	37866	52849	60231
внутрикраевая миграция	9807	11311	19541	24957	26621
межрегиональная миграция	9978	12228	17617	25017	27268
международная миграция	552	1098	708	2875	6342
Миграционный прирост (убыль)	52	-2644	1842	-531	-2975
межрегиональная миграция	-1172	-2971	-62	-4761	-2638
международная миграция	1224	327	1904	4230	-337

НАСЕЛЕНИЕ

Численность вынужденных переселенцев (на начало года, человек)

	2010	2011	2012	2013	2014
Всего	74	70	50	34	35
из них ранее постоянно проживали на территории:					
Казахстана	22	21	16	9	12
Кыргызстана	9	9	9	6	4
Латвии	3	3	1	1	1
Литвы	1	-	-	-	-
России	3	3	3	3	3
Таджикистана	9	9	4	3	3
Туркменистана	1	-	-	-	-
Узбекистана	21	21	16	11	11
Украины	1	-	-	-	-
Эстонии	1	1	1	1	1
на другой территории или территория не указана	3	3	-	-	-

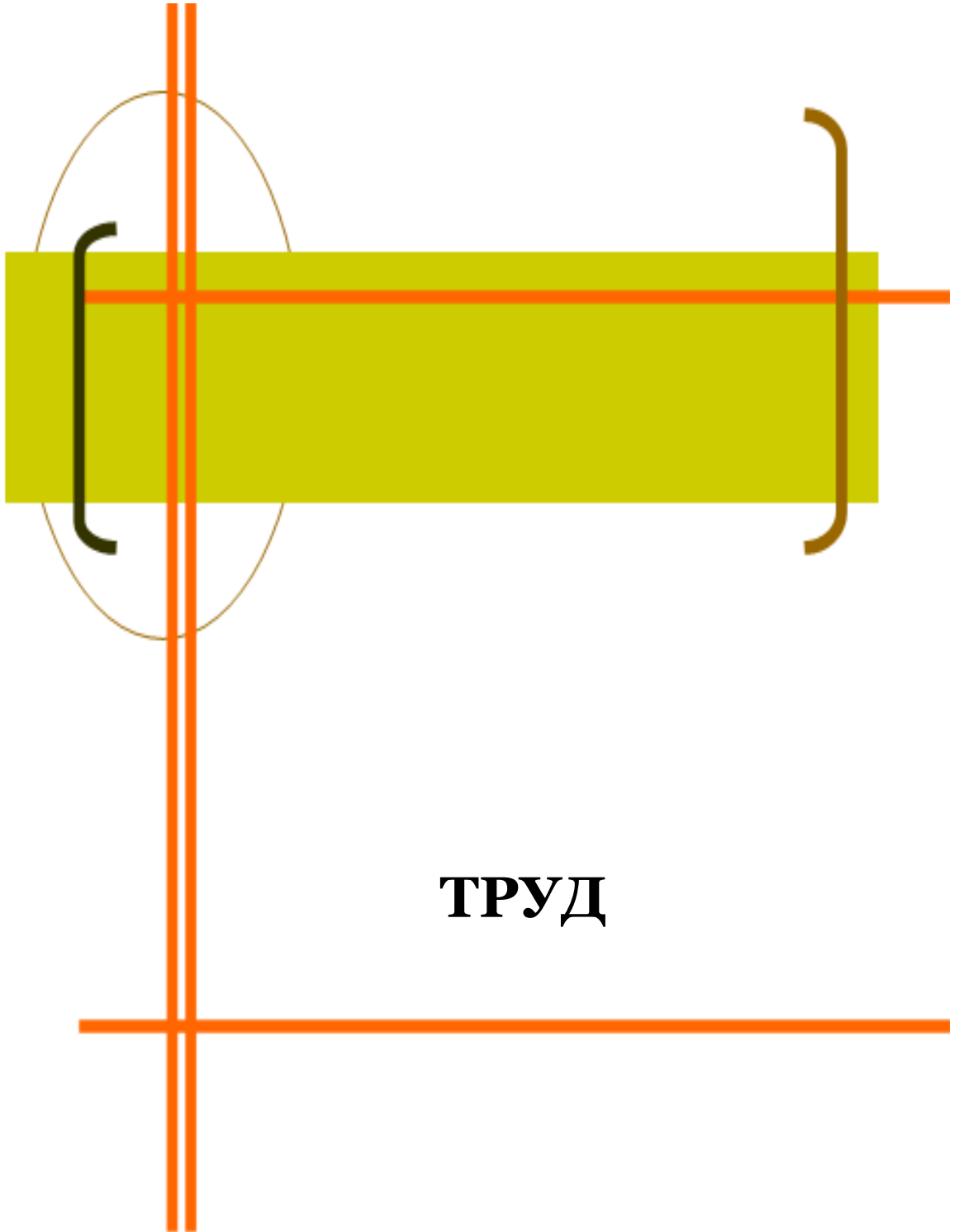

ТРУД

Раздел содержит данные о численности и составе экономически активного населения, занятых и безработных, трудоустройстве населения, движении работников, об условиях труда и травматизме на производстве.

Информация о численности экономически активного населения, занятых в экономике и безработных получена по материалам выборочных обследований населения по проблемам занятости. Отнесение респондентов к одной из указанных категорий производится не на основе их мнения, кем они себя считают – занятыми, безработными или неактивными, а на основе сочетания ответов на вопросы Анкеты, которые последовательно задаются респондентам, с целью выяснить их статус экономической активности.

Методология классификации населения по экономической активности разработана с учетом международных стандартов, установленных Международной организацией труда (МОТ),

Экономически активное население – лица в возрасте, установленном для измерения экономической активности населения, которые в рассматриваемый период (обследуемую неделю) считаются занятыми или безработными.

Занятые в экономике - лица, которые в рассматриваемый период выполняли оплачиваемую работу по найму, а также приносящую доход работу не по найму как с привлечением, так и без привлечения наемных работников. В численность занятых включаются лица, которые выполняли работу в качестве помогающих на семейном предприятии, лица, которые временно отсутствовали на работе, а также лица, занятые в домашнем хозяйстве производством товаров и услуг для продажи или обмена.

Безработные (применительно к стандартам Международной организации труда) – лица в возрасте, установленном для измерения экономической активности населения, которые в рассматриваемый период удовлетворяли одновременно следующим критериям:

не имели работы (доходного занятия);

занимались поиском работы, т.е. обращались в государственную или коммерческую службу занятости, использовали или помещали объявления в СМИ, Интернет, непосредственно обращались к администрации организации или работодателю, использовали личные связи и т.д., или предпринимали шаги к организации собственного дела;

были готовы приступить к работе в течение обследуемой недели.

Обучающиеся в образовательных учреждениях, пенсионеры и инвалиды учитываются в качестве безработных, если они не имели работы, занимались поиском работы и были готовы приступить к ней.

Безработные, зарегистрированные в государственных учреждениях службы занятости населения – трудоспособные граждане, не имеющие работы и заработка (трудового дохода), проживающие на территории Российской Федерации, зарегистрированные в государственном учреждении службы занятости населения по месту жительства в целях поиска подходящей работы, ищущие работу, готовые приступить к ней.

Уровень экономической активности населения - отношение численности экономически активного населения определенной возрастной группы к общей численности населения соответствующей возрастной группы, рассчитанное в процентах.

Уровень занятости - отношение численности занятого населения определенной возрастной группы к общей численности населения соответствующей возрастной группы, рассчитанное в процентах.

Уровень безработицы - отношение численности безработных определенной возрастной группы к численности экономически активного населения соответствующей возрастной группы, рассчитанное в процентах.

Уровень зарегистрированной безработицы - отношение численности безработных, зарегистрированных в государственных учреждениях службы занятости, к численности экономически активного населения, рассчитанное в процентах.

Данные о **среднегодовой численности занятых** в экономике формируются по основной работе гражданского населения один раз в год при составлении баланса трудовых ресурсов на основе сведений организаций, материалов выборочного обследования населения по проблемам занятости, данных органов исполнительной власти. В среднегодовую численность занятых включаются работающие иностранные граждане, как постоянно проживающие, так и временно находящиеся на территории Российской Федерации.

Сведения **об иностранных гражданах**, осуществлявших трудовую деятельность в России, до 2011 г. разрабатывались Федеральной миграционной службой на основании:

выданных разрешений на работу - для иностранных граждан **с визовым порядком въезда** и для лиц без гражданства;

уведомлений, полученных от работодателей, привлекающих иностранных граждан **с безвизовым порядком въезда**.

С 2011 г. данные об иностранных гражданах разрабатываются на основании:

выданных разрешений на работу - для иностранных граждан и для лиц без гражданства, прибывших в визовом и безвизовом порядке въезда;

выданных патентов на осуществление трудовой деятельности у физических лиц - для иностранных граждан и для лиц без гражданства, прибывших в порядке, не требующем получения визы.

Распределение численности иностранных граждан, имевших действующее разрешение на работу, отражено по действительным разрешениям на работу на конец года. В численность не входят иностранные граждане, имевшие разрешения на работу сроком до 90 суток и не продлившие их в дальнейшем. Разрешение на работу выдается иностранным гражданам на срок не более одного года со дня въезда иностранного гражданина в Российскую Федерацию, за исключением иностранных граждан - высококвалифицированных специалистов.

Распределение иностранных граждан, получивших патент на осуществление трудовой деятельности у физических лиц, отражено за год. Патент выдается иностранным гражданам на срок от одного до трех месяцев. Общий срок действия патента с учетом продлений может составлять не более двенадцати месяцев со дня выдачи патента.

В сведения об иностранных гражданах не включаются граждане Республики Беларусь, в отношении которых порядок регулирования привлечения иностранной рабочей силы не применяется.

Продолжительность безработицы (продолжительность поиска работы) – промежуток времени, в течение которого лицо, будучи незанятым,

ищет работу, используя при этом любые способы. По данным обследования населения по проблемам занятости приведена продолжительность незавершенной безработицы – время с момента начала поиска работы до момента фиксации безработицы в обследуемую неделю.

Профессиональная принадлежность безработных определяется по последнему месту работы или по профессии, специальности, полученной в учебном заведении (для лиц, не имеющих опыта работы).

Численность незанятого населения в расчете на сто заявленных вакансий рассчитывается как отношение численности лиц, не занятых трудовой деятельностью, состоящих на учете в государственных учреждениях службы занятости населения, к числу вакансий, сообщенных организациями.

В численность **принятых** работников включаются лица, зачисленные в отчетном периоде в организацию приказом (распоряжением) о приеме на работу. В число **выбывших** включаются все работники, оставившие работу в данной организации независимо от оснований (расторжение трудового договора по инициативе работника, инициативе администрации, соглашению сторон; перевод работника с его согласия в другую организацию и др.), уход или перевод которых оформлен приказом (распоряжением).

Удельный вес численности работников, работающих в условиях, не отвечающих гигиеническим нормативам условий труда, исчисляется делением численности работников, испытывающих воздействие хотя бы одного вредного производственного фактора в пределах, превышающих установленные гигиенические нормативы условий труда, на общую численность работников соответствующих видов экономической деятельности (в процентах).

Удельный вес численности работников, занятых на тяжелых работах, исчисляется делением численности работников, физическая нагрузка которых за смену превышает нормы предельно допустимых нагрузок при подъеме и перемещении тяжестей вручную, на общую численность работников соответствующих видов экономической деятельности (в процентах).

Удельный вес численности работников, работающих во вредных и опасных условиях труда, исчисляется делением численности лиц, имеющих право хотя бы на один из основных видов компенсаций, предоставляемых им за работу в производствах, цехах и профессиях с тяжелыми и вредными условиями труда, на общую численность работников соответствующих видов экономической деятельности (в процентах). При этом каждый работник может иметь право на один или несколько видов компенсаций: оплату труда в повышенном размере, а также доплаты за работу во вредных и тяжелых условиях и интенсивность труда, дополнительный ежегодный оплачиваемый отпуск, сокращенный рабочий день с сохранением заработной платы, бесплатное лечебно-профилактическое питание, бесплатное получение молока или других равноценных пищевых продуктов, досрочное назначение трудовой пенсии по старости.

К численности пострадавших при несчастных случаях на производстве с утратой трудоспособности на один рабочий день и более и со смертельным исходом относятся лица, подлежащие учету на основании акта по форме Н-1.

ТРУД

ЗАНЯТОСТЬ И БЕЗРАБОТИЦА

Численность экономически активного населения, занятых и безработных (тысяч человек)

	2009	2010	2011	2012	2013
Численность экономически активного населения ¹ - всего	740,2	743,3	750,8	745,6	746,8
мужчины	379,7	385,8	394,8	389,8	392,2
женщины	360,5	357,5	356,0	355,8	354,6
в том числе:					
занятые в экономике ¹ - всего	664,4	677,4	701,1	698,0	704,6
мужчины	340,0	349,2	367,2	361,3	368,9
женщины	324,4	328,2	333,9	336,7	335,7
безработные ¹ - всего	75,8	65,9	49,7	47,6	42,2
мужчины	39,7	36,6	27,6	28,5	23,3
женщины	36,1	29,3	22,1	19,1	18,9
Численность безработных, зарегистрированных в органах государственной службы занятости (на конец года) - всего	30,4	25,0	19,4	14,8	12,4
мужчины	14,0	11,5	8,8	6,8	6,0
женщины	16,4	13,5	10,6	8,0	6,4
Из них безработные, которым назначено пособие по безработице - всего	23,0	19,1	15,3	11,7	9,7
мужчины	10,8	8,8	7,0	5,4	4,7
женщины	12,2	10,3	8,3	6,3	5,0

¹ По материалам выборочных обследований населения по проблемам занятости.

Уровень экономической активности населения, уровень занятости и уровень безработицы (в процентах)

	Уровень экономической активности	Уровень занятости	Уровень безработицы	Уровень зарегистрированной безработицы
Всего				
2009	67,8	60,9	10,2	4,1
2010	68,5	62,4	8,9	3,4
2011	69,8	65,2	6,6	2,6
2012	69,9	65,4	6,4	2,0

ТРУД

	Уровень экономической активности	Уровень занятости	Уровень безработицы	Уровень зарегистрированной безработицы
2013	70,0	66,0	5,7	1,7
Мужчины				
2009	72,5	64,9	10,5	3,7
2010	74,0	66,9	9,5	3,0
2011	76,1	70,7	7,0	2,2
2012	75,6	70,1	7,3	1,7
2013	76,1	71,6	5,9	1,5
Женщины				
2009	63,5	57,1	10,0	4,5
2010	63,4	58,2	8,2	3,8
2011	63,9	60,0	6,2	3,0
2012	64,5	61,0	5,4	2,2
2013	64,3	60,8	5,3	1,8

Среднегодовая численность занятых в экономике по формам собственности

	2009	2010	2011	2012	2013
--	------	------	------	------	------

Тысяч человек

Всего в экономике	719,8	729,4	733,1	728,9	730,2
в том числе по формам собственности:					
государственная, муниципальная	295,0	287,6	279,4	265,0	259,1
частная	335,5	351,5	379,8	392,5	405,4
собственность общественных и религиозных организаций (объединений)	3,2	3,4	3,4	3,6	3,5
смешанная российская	59,2	59,7	43,5	40,9	38,1
иностранная, совместная российская и иностранная	26,9	27,2	27,0	26,9	24,1

В процентах к итогу

Всего в экономике	100	100	100	100	100
в том числе по формам собственности:					
государственная, муниципальная	41,0	39,4	38,1	36,4	35,5

ТРУД

	2009	2010	2011	2012	2013
частная	46,6	48,2	51,8	53,8	55,5
собственность общественных и религиозных организаций (объединений)	0,5	0,5	0,5	0,5	0,5
смешанная российская	8,2	8,2	5,9	5,6	5,2
иностранная, совместная российская и иностранная	3,7	3,7	3,7	3,7	3,3

Среднегодовая численность занятых в экономике по видам экономической деятельности (тысяч человек)

	2009	2010	2011	2012	2013
Всего в экономике	719,8	729,4	733,1	728,9	730,2
в том числе по видам экономической деятельности:					
сельское хозяйство, охота и лесное хозяйство	40,7	38,6	38,3	40,3	38,5
рыболовство, рыбоводство	6,8	6,5	6,4	6,5	6,2
добыча полезных ископаемых	12,8	11,7	12,1	12,4	12,2
обрабатывающие производства	79,0	78,6	84,2	80,2	78,2
производство и распределение электроэнергии, газа и воды	24,7	25,6	26,9	26,7	26,5
строительство	64,1	64,7	66,7	69,1	68,5
оптовая и розничная торговля; ремонт автотранспортных средств, мотоциклов, бытовых изделий и предметов личного пользования	149,4	140,8	139,8	137,3	138,5
гостиницы и рестораны	10,5	11,7	12,9	13,0	12,8
транспорт и связь	71,5	70,2	71,8	74,1	74,9
финансовая деятельность	10,5	10,8	11,7	13,1	13,7
операции с недвижимым имуществом, аренда и предоставление услуг	55,6	70,8	64,8	62,2	64,1
государственное управление и обеспечение военной безопасности; обязательное социальное обеспечение	59,2	59,5	60,4	59,8	60,1
образование	59,7	60,1	60,8	59,4	58,0

ТРУД

	2009	2010	2011	2012	2013
здравоохранение и предоставление социальных услуг	48,2	48,7	48,0	47,3	50,6
предоставление прочих коммунальных, социальных и персональных услуг	26,4	30,2	27,4	26,6	26,8
деятельность домашних хозяйств	0,7	0,9	0,9	0,9	0,6

Распределение численности занятых в экономике по возрастным группам (в процентах к итогу)

	Занятые в экономике - всего	в том числе в возрасте, лет:					
		15-19	20-29	30-39	40-49	50-59	60-72
Всего							
2009	100	1,1	23,3	25,8	24,2	19,8	5,8
2010	100	1,0	23,9	25,9	23,0	20,2	6,0
2011	100	0,8	23,7	25,6	22,5	20,3	7,1
2012	100	0,5	25,0	26,2	21,6	19,5	7,2
2013	100	0,5	25,1	26,1	22,4	19,6	6,3
Мужчины							
2009	100	1,5	26,6	25,0	23,2	18,3	5,4
2010	100	1,3	26,9	25,5	22,0	18,7	5,6
2011	100	1,1	26,7	25,8	21,0	18,5	6,9
2012	100	0,5	27,6	26,6	20,8	17,9	6,6
2013	100	0,7	28,3	26,2	20,9	18,2	5,7
Женщины							
2009	100	0,7	19,8	26,8	25,2	21,3	6,2
2010	100	0,8	20,8	26,2	24,0	21,9	6,3
2011	100	0,6	20,3	25,3	24,2	22,1	7,5
2012	100	0,5	22,2	25,9	22,6	21,1	7,7
2013	100	0,3	21,6	25,9	24,0	21,3	6,9

ТРУД

**Средний возраст занятых в экономике
(лет)**

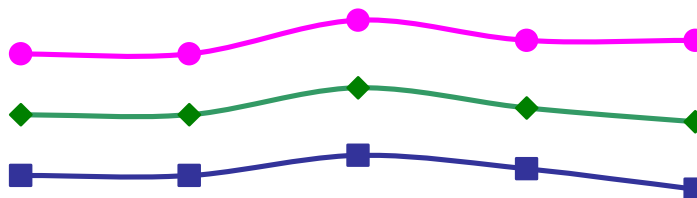

	2009	2010	2011	2012	2013
◆ Всего	40.0	40.0	40.4	40.1	39.9
■ Мужчины	39.1	39.1	39.4	39.2	38.9
● Женщины	40.9	40.9	41.4	41.1	41.1

**Распределение численности занятых в экономике по уровню образования
(в процентах к итогу)**

	Занятые в экономике - всего	в том числе имеют образование					
		высшее профессиональное ¹	среднее профессиональное	начальное профессиональное	среднее (полное) общее	основное общее	не имеют основного общего образования
Всего							
2009	100	29,9	28,1	18,0	19,2	4,4	0,4
2010	100	32,0	25,2	19,7	18,1	4,6	0,4
2011	100	32,2	26,3	18,6	17,1	5,2	0,6
2012	100	30,8	25,3	20,4	17,9	5,0	0,6
2013	100	33,2	25,8	18,2	18,1	4,5	0,2
Мужчины							
2009	100	25,9	25,8	21,4	20,3	5,9	0,7
2010	100	27,9	22,6	22,9	20,5	5,5	0,6
2011	100	27,7	23,4	21,7	20,1	6,2	0,9
2012	100	25,5	23,0	23,8	21,2	5,6	0,9
2013	100	27,3	23,5	22,3	21,3	5,3	0,3
Жен-							

ТРУД

	Заня- тые в эко- номи- ке - всего	в том числе имеют образование					
		высшее профессио- нальное ¹	среднее профес- сиональное	начальное профес- сиональное	сред- нее (пол- ное) об- щее	ос- нов- ное об- щее	не имеют основ- ного общего обра- зова- ния
ЩИНЫ							
2009	100	34,2	30,5	14,5	17,9	2,7	0,2
2010	100	36,4	28,0	16,2	15,6	3,6	0,2
2011	100	37,1	29,5	15,3	13,7	4,1	0,3
2012	100	36,4	27,7	16,8	14,4	4,4	0,3
2013	100	39,7	28,4	13,6	14,6	3,6	0,1

¹ Включая послевузовское образование.

Численность иностранных граждан, осуществляющих трудовую деятельность в Хабаровском крае в 2009-2010 годы (человек)

	2009	2010
Всего	34147	28962
в том числе из стран:		
ближнего зарубежья	15394	11292
из них:		
Азербайджан	1167	797
Армения	1097	958
Кыргызстан	1429	1340
Таджикистан	3012	1748
Узбекистан	5939	4366
Украина	2559	1972
дальнего зарубежья	18742	17646
из них:		
Вьетнам	1737	1684
Китай	12249	11903
Корейская Народно-Демократическая Республика	4067	3041
Малайзия	232	197
Сербия	-	467
США	56	39
Япония	40	26

ТРУД

лица без гражданства	11	24
----------------------	----	----

**Численность иностранных граждан,
имевших действующее разрешение на работу**
(на конец года, человек)

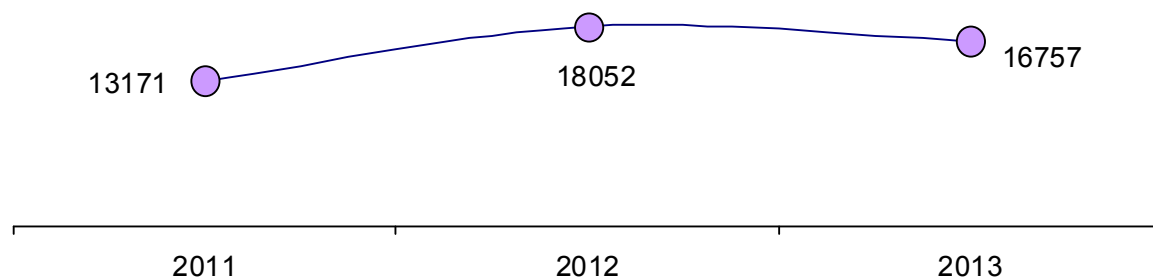

**Распределение иностранных граждан, имевших действующее разрешение
на работу, по возрастным группам**
(на конец года, человек)

	2012	2013
Всего	18052	16757
в том числе в возрасте, лет:		
18-29	5363	5138
30-39	4855	4443
40-49	5645	5148
50-54	1437	1407
55-59	585	475
60 лет и более	167	146

**Численность иностранных граждан, получивших патент
на осуществление трудовой деятельности у физических лиц**
(человек)

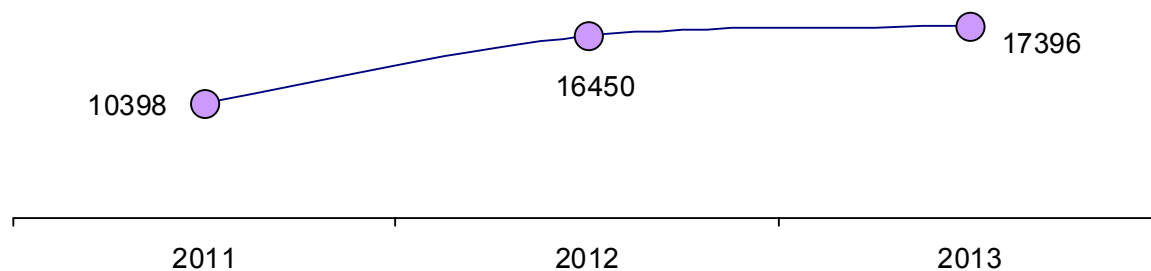

ТРУД

Распределение численности безработных по возрастным группам (в процентах к итогу)

	Безработные - всего	в том числе в возрасте, лет					
		15-19	20-29	30-39	40-49	50-59	60-72
Всего							
2009	100	8,0	34,6	23,2	13,7	18,7	1,8
2010	100	8,5	33,8	21,3	20,3	13,8	2,3
2011	100	7,1	38,6	23,7	17,3	11,3	2,0
2012	100	5,9	38,4	21,7	15,4	16,1	2,5
2013	100	4,5	39,9	21,7	14,0	15,5	4,4
Мужчины							
2009	100	3,7	32,1	25,4	13,2	24,0	1,6
2010	100	8,4	36,0	22,5	18,0	12,7	2,4
2011	100	7,9	39,8	21,3	16,0	12,4	2,6
2012	100	8,0	39,3	20,9	14,8	15,0	2,0
2013	100	5,0	39,1	20,4	13,3	15,9	6,3
Женщины							
2009	100	12,9	37,2	20,9	14,2	12,7	2,1
2010	100	8,7	31,0	19,8	23,1	15,2	2,2
2011	100	6,2	37,2	26,8	18,9	9,8	1,1
2012	100	2,7	36,9	22,9	16,5	17,8	3,2
2013	100	3,8	40,9	23,3	14,9	14,9	2,2

Средний возраст безработных (лет)

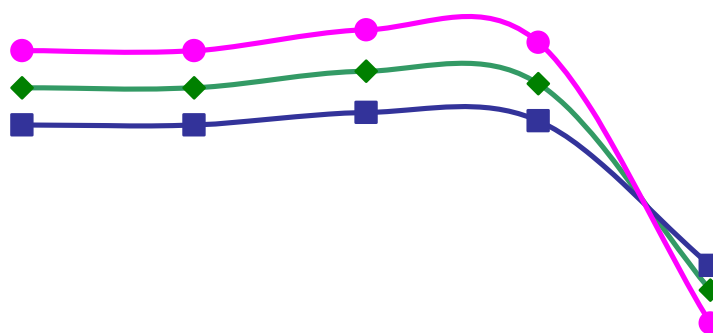

	2009	2010	2011	2012	2013
◆ Всего	40.0	40.0	40.4	40.1	35.1
■ Мужчины	39.1	39.1	39.4	39.2	35.7
● Женщины	40.9	40.9	41.4	41.1	34.3

ТРУД

Распределение численности безработных по уровню образования (в процентах к итогу)

	Безработные - всего	в том числе имеют образование					
		высшее профес- сиональ- ное ¹	среднее профес- сио- нальное	началь- ное профес- сио- нальное	среднее (полное) общее	основ- ное об- щее	не име- ют ос- новного общего образо- вания
Всего							
2009	100	10,6	27,9	21,1	23,4	15,7	1,3
2010	100	9,2	22,5	23,3	27,1	16,9	1,0
2011	100	12,8	22,0	18,4	25,2	18,5	3,1
2012	100	8,6	18,9	23,5	33,2	14,1	1,7
2013	100	11,8	21,1	27,6	22,1	16,6	0,8
Мужчины							
2009	100	9,3	24,9	23,5	26,3	14,2	1,8
2010	100	8,7	15,5	25,1	31,3	18,4	1,0
2011	100	7,9	17,8	18,2	28,4	23,4	4,3
2012	100	8,1	12,6	25,3	34,0	18,2	1,8
2013	100	9,6	16,2	32,6	21,7	18,9	1,0
Женщины							
2009	100	12,1	31,2	18,4	20,2	17,3	0,8
2010	100	9,8	31,3	21,0	21,8	15,0	1,1
2011	100	18,9	27,2	18,6	21,5	12,3	1,5
2012	100	9,4	28,3	20,9	31,9	7,9	1,6
2013	100	14,5	27,2	21,4	22,7	13,8	0,4

¹ Включая послевузовское образование.

ТРУД

Распределение численности безработных по обстоятельствам незанятости (в процентах к итогу)

	Безработные - всего	в том числе			
		ранее имели работу	из них оставили прежнее место работы в связи		ранее не име- ли ра- боту
			с высвобожде- нием по причине сокращения штатов, ликви- дации организа- ции, собствен- ного дела	с увольнени- ем по собст- венному же- ланию	
Всего					
2009	100	76,1	18,0	25,6	23,9
2010	100	82,7	22,5	28,3	17,3
2011	100	78,5	14,0	34,8	21,5
2012	100	80,6	13,7	32,3	19,4
2013	100	78,9	13,3	34,6	21,1
Мужчины					
2009	100	82,9	17,4	24,6	17,1
2010	100	79,9	21,5	28,2	20,1
2011	100	77,5	13,1	34,5	22,5
2012	100	79,8	13,6	32,9	20,2
2013	100	82,2	11,5	37,0	17,8
Женщины					
2009	100	68,6	18,6	26,6	31,4
2010	100	86,2	23,7	28,5	13,8
2011	100	79,7	15,1	35,1	20,3
2012	100	81,7	13,8	31,4	18,3
2013	100	74,8	15,5	31,5	25,2

ТРУД

Численность незанятого населения, состоявшего на учете в государственных учреждениях службы занятости (на конец года)

	2009	2010	2011	2012	2013
Численность не занятых трудовой деятельностью граждан, ищущих работу, состоящих на учете в государственных учреждениях службы занятости – всего, человек	34152	26971	20563	16013	14678
Из них признаны безработными:					
человек	30375	25039	19422	14780	12411
в процентах	88,9	92,8	94,5	92,3	84,6
Из числа безработных назначено пособие по безработице:					
человек	22960	19134	15304	11708	9707
в процентах	75,6	76,4	78,8	79,2	78,2
Заявленная организациями потребность в работниках, человек	16720	15114	15317	18677	19317
Численность незанятого населения в расчете на сто заявленных вакансий, человек	204,3	178,5	134,2	85,7	76,0
Уровень зарегистрированной безработицы, процентов	4,1	3,4	2,6	2,0	1,7
Средняя продолжительность безработицы, месяцев	5,4	5,7	5,7	5,7	5,9

Трудоустройство населения государственными учреждениями службы занятости

	Обратилось по вопросу трудоустройства, человек	Трудоустроены	
		человек	в процентах от числа обратившихся
Численность граждан, ищущих работу			
2009	104644	50816	48,6
2010	75753	39280	51,9
2011	54760	27492	50,2

ТРУД

	Обратилось по вопросу трудоустройства, человек	Трудоустроены	
		человек	в процентах от числа обратившихся
2012	46653	25019	53,6
2013	46463	25107	54,0
в том числе:			
занятые трудовой деятельностью			
2009	25332	22234	87,8
2010	12857	11930	92,8
2011	5581	5192	93,0
2012	5876	5569	94,8
2013	6727	5887	87,5
учащиеся, желающие работать в свободное от учебы время			
2009	16240	14891	91,7
2010	12500	11781	94,2
2011	5495	5086	92,6
2012	5759	5406	93,9
2013	6027	5485	91,0
незанятые трудовой деятельностью			
2009	79312	28582	36,0
2010	62896	27350	43,5
2011	49179	22300	45,3
2012	40777	19450	47,7
2013	39736	19220	48,4
пенсионеры			
2009	6980	2463	35,3
2010	3187	626	19,6
2011	2340	626	26,8
2012	2386	581	24,4
2013	2872	1475	51,4

ТРУД

ПРИЕМ И ВЫБЫТИЕ РАБОТНИКОВ, ИСПОЛЬЗОВАНИЕ РАБОЧЕГО ВРЕМЕНИ

Прием и выбытие работников по видам экономической деятельности в 2013 году¹ (в течение года)

	Человек	В процентах от среднесписочной численности
	Принято на работу	
Всего	119603	31,2
Сельское хозяйство, охота и лесное хозяйство	5645	43,5
Рыболовство, рыбоводство	2896	125,3
Добыча полезных ископаемых	5918	52,3
Обрабатывающие производства	11140	26,6
Производство и распределение электроэнергии, газа и воды	5258	25,4
Строительство	12566	56,6
Оптовая и розничная торговля; ремонт автотранспортных средств, мотоциклов, бытовых изделий и предметов личного пользования	9968	58,2
Гостиницы и рестораны	958	39,2
Транспорт и связь	13026	26,9
Финансовая деятельность	4133	32,8
Операции с недвижимым имуществом, аренда и предоставление услуг	7815	30,0
Государственное управление и обеспечение военной безопасности; обязательное социальное обеспечение	10879	19,3
Образование	13190	24,9
Здравоохранение и предоставление социальных услуг	12926	28,8
Предоставление прочих коммунальных, социальных и персональных услуг	3285	31,5
	Выбыло работников	
Всего	120684	31,5
Сельское хозяйство, охота и лесное хозяйство	7477	57,7
Рыболовство, рыбоводство	2978	128,9
Добыча полезных ископаемых	5954	52,6

ТРУД

	Человек	В процентах от среднеспи- сочной чис- ленности
Обрабатывающие производства	12306	29,4
Производство и распределение электроэнер- гии, газа и воды	5948	28,7
Строительство	11030	49,7
Оптовая и розничная торговля; ремонт авто- транспортных средств, мотоциклов, бытовых изделий и предметов личного пользования	10956	64,0
Гостиницы и рестораны	1061	43,4
Транспорт и связь	12829	26,5
Финансовая деятельность	3733	29,6
Операции с недвижимым имуществом, аренда и предоставление услуг	7676	29,5
Государственное управление и обеспечение военной безопасности; обязательное соци- альное обеспечение	10267	18,2
Образование	13148	24,8
Здравоохранение и предоставление социаль- ных услуг	11778	26,3
Предоставление прочих коммунальных, соци- альных и персональных услуг	3543	34,0

¹ Без субъектов малого предпринимательства.

**Численность работников организаций, работавших неполное рабочее
время по инициативе работодателя,
по видам экономической деятельности в 2013 году**
(в среднем за год, человек)

	2013
Всего по обследованным видам деятельности	1154
Сельское хозяйство, охота и лесное хозяйство	10
Рыболовство, рыбоводство	5
Добыча полезных ископаемых	1
Обрабатывающие производства	323
Производство и распределение электроэнергии, газа и воды	10
Строительство	12

ТРУД

	2013
Оптовая и розничная торговля; ремонт автотранспортных средств, мотоциклов, бытовых изделий и предметов личного пользования	2
Гостиницы и рестораны	-
Транспорт и связь	738
Финансовая деятельность	-
Операции с недвижимым имуществом, аренда и предоставление услуг	14
Государственное управление и обеспечение военной безопасности; обязательное социальное обеспечение	9
Образование	12
Здравоохранение и предоставление социальных услуг	9
Предоставление прочих коммунальных, социальных и персональных услуг	9

Численность работников организаций, работавших неполное рабочее время по соглашению между работником и работодателем, по видам экономической деятельности в 2013 году
(в среднем за год, человек)

	2013
Всего по обследованным видам деятельности	7388
Сельское хозяйство, охота и лесное хозяйство	24
Рыболовство, рыбоводство	18
Добыча полезных ископаемых	4
Обрабатывающие производства	370
Производство и распределение электроэнергии, газа и воды	1063
Строительство	25
Оптовая и розничная торговля; ремонт автотранспортных средств, мотоциклов, бытовых изделий и предметов личного пользования	416
Гостиницы и рестораны	15
Транспорт и связь	1678
Финансовая деятельность	58
Операции с недвижимым имуществом, аренда и предоставление услуг	583
Государственное управление и обеспечение военной безопасности; обязательное социальное обеспечение	175
Образование	1902
Здравоохранение и предоставление социальных услуг	809

ТРУД

	2013
Предоставление прочих коммунальных, социальных и персональных услуг	248

Численность работников организаций, находившихся в простое по вине работодателя и по причинам, не зависящим от работодателя и работника, по видам экономической деятельности в 2013 году
(в среднем за год, человек)

	2013
Всего по обследованным видам деятельности	1606
Сельское хозяйство, охота и лесное хозяйство	9
Рыболовство, рыбоводство	7
Добыча полезных ископаемых	125
Обрабатывающие производства	1123
Производство и распределение электроэнергии, газа и воды	31
Строительство	204
Оптовая и розничная торговля; ремонт автотранспортных средств, мотоциклов, бытовых изделий и предметов личного пользования	3
Гостиницы и рестораны	2
Транспорт и связь	43
Финансовая деятельность	-
Операции с недвижимым имуществом, аренда и предоставление услуг	9
Государственное управление и обеспечение военной безопасности; обязательное социальное обеспечение	3
Образование	12
Здравоохранение и предоставление социальных услуг	32
Предоставление прочих коммунальных, социальных и персональных услуг	3

Численность работников списочного состава, которым были предоставлены отпуска без сохранения заработной платы по заявлению работника, по видам экономической деятельности в 2013 году
(в среднем за год, человек)

	2013
Всего по обследованным видам деятельности	19246

ТРУД

	2013
Сельское хозяйство, охота и лесное хозяйство	830
Рыболовство, рыбоводство	207
Добыча полезных ископаемых	677
Обрабатывающие производства	4342
Производство и распределение электроэнергии, газа и воды	1273
Строительство	1668
Оптовая и розничная торговля; ремонт автотранспортных средств, мотоциклов, бытовых изделий и предметов личного пользования	965
Гостиницы и рестораны	143
Транспорт и связь	3615
Финансовая деятельность	368
Операции с недвижимым имуществом, аренда и предоставление услуг	1152
Государственное управление и обеспечение военной безопасности; обязательное социальное обеспечение	704
Образование	1043
Здравоохранение и предоставление социальных услуг	1890
Предоставление прочих коммунальных, социальных и персональных услуг	369

ТРУД

УСЛОВИЯ ТРУДА, ПРОИЗВОДСТВЕННЫЙ ТРАВМАТИЗМ

**Удельный вес численности работников, занятых
во вредных и опасных условиях труда**
(на начало года, в процентах от общей численности работников)

	2010	2011	2012	2013	2014
Работали в условиях, не отвечающих гигиеническим нормативам условий труда - всего	39,5	39,6	42,4	43,0	41,8
из них работали в условиях повышенного(ной):					
уровня шума, ультра- и инфразвуков	20,5	22,6	23,8	25,3	23,7
уровня вибрации	6,8	7,9	8,7	9,4	8,8
запыленности воздуха рабочей зоны	8,9	8,4	8,4	8,8	8,4
загазованности воздуха рабочей зоны	7,8	8,6	8,7	7,8	7,4
Заняты на тяжелых работах	12,8	14,5	14,8	15,6	14,2
Работали на оборудовании, не отвечающем требованиям охраны труда	0,0	0,1	0,5	0,2	0,3
Заняты на работах, связанных с напряженностью трудового процесса	9,5	12,7	11,1	11,0	9,9

ТРУД

Удельный вес численности работников, занятых во вредных условиях труда, по видам воздействующих производственных факторов
(на начало 2014 года, в процентах от общей численности работников соответствующего вида экономической деятельности)

	Всего работали в условиях, не отвечающих гигиеническим нормативам условий труда	Работали под воздействием повышенного(ной):			
		уровня шума, ультра- и инфразвуков	уровня вибрации	запыленности воздуха рабочей зоны	загазованности воздуха рабочей зоны
Добыча полезных ископаемых	51,3	29,6	11,6	15,2	2,8
Обрабатывающие производства	48,3	26,5	6,3	14,6	13,5
Производство и распределение электроэнергии, газа и воды	42,8	23,2	7,6	7,7	7,1
Строительство	32,4	20,8	9,2	6,9	6,4
Транспорт и связь	38,4	21,7	10,5	2,9	3,9

Удельный вес численности мужчин и женщин, занятых во вредных и опасных условиях труда
(на начало 2014 года, в процентах от общей численности работников соответствующего пола и вида экономической деятельности)

	Работали в условиях, не отвечающих гигиеническим нормативам условий труда	Заняты на тяжелых работах	Работающие на оборудовании, не отвечающем требованиям охраны труда	Заняты на работах, связанных с напряженностью трудового процесса

ТРУД

	Работали в условиях, не отвечающих гигиеническим нормативам условий труда	Заняты на тяжелых работах	Работающие на оборудовании, не отвечающем требованиям охраны труда	Заняты на работах, связанных с напряженностью трудового процесса
	Мужчины			
Добыча полезных ископаемых	57,3	24,3	-	22,0
Обрабатывающие производства	59,3	21,3	0,5	4,8
Производство и распределение электроэнергии, газа и воды	51,1	14,2	1,2	9,8
Строительство	36,4	16,6	0,1	7,7
Транспорт и связь	54,0	20,7	0,1	22,9
	Женщины			
Добыча полезных ископаемых	20,3	2,2	-	9,5
Обрабатывающие производства	31,3	5,4	0,1	1,5
Производство и распределение электроэнергии, газа и воды	25,6	0,7	1,4	4,8
Строительство	14,6	4,1	-	2,1
Транспорт и связь	11,7	2,3	-	2,5

Удельный вес численности работников, имеющих право на компенсации за работу во вредных и опасных условиях труда
(на начало 2014 года, в процентах от общей численности работников соответствующего вида экономической деятельности)

	Добыча полезных ископаемых	Обрабатывающие производства	Производство и распределение электроэнергии, газа и воды	Строительство	Транспорт и связь

ТРУД

	Добыча полез- ных ис- копае- мых	Обрабаты- вающие про- изводства	Производ- ство и рас- пределение электро- энергии, га- за и воды	Строи- тельство	Транс- порт и связь
Работники, ко- торые за рабо- ту во вредных и опасных усло- виях труда имели право:					
на дополни- тельные от- пуска	47,2	31,9	46,0	31,6	28,6
на сокращен- ный рабочий день	25,4	4,9	0,4	8,4	1,6
на бесплат- ное лечеб- но-профиллак- тическое пита- ние	-	1,0	-	-	0,0
на бесплат- ное получе- ние молока или других равноценных пищевых продуктов	30,5	29,0	23,2	15,5	7,0
на оплату труда в по- вышенном размере	32,1	38,1	38,1	19,2	36,0
на досрочное назначение трудовой пен- сии по ста- рости по Спи- скам №1 и №2	48,1	16,8	11,1	14,0	19,1

ТРУД

Травматизм на производстве (человек)

	2009	2010	2011	2012	2013
Численность пострадавших при несчастных случаях на производстве с утратой трудоспособности на один рабочий день и более и со смертельным исходом:					
всего	740	721	626	392	336
на 1000 работающих	3,0	3,1	2,7	1,8	1,7
Численность пострадавших при несчастных случаях на производстве со смертельным исходом:					
всего	26	22	30	18	21
на 1000 работающих	0,106	0,094	0,129	0,081	0,104

Численность пострадавших на производстве по видам экономической деятельности

	Сельское хозяйство, охота и лесное хозяйство	Добыча полезных ископаемых	Обрабатывающие производства	Производство и распределение электроэнергии, газа и воды	Строительство	Транспорт и связь

Человек

Всего пострадавших на производстве						
2009	108	80	122	43	98	124
2010	123	78	122	36	85	126
2011	131	74	102	23	83	109
2012	66	55	84	25	53	78
2013	45	35	64	15	62	86
В том числе со смертельным						

ТРУД

	Сельское хозяйство, охота и лесное хозяйство	Добыча полезных ископаемых	Обрабатывающие производства	Производство и распределение электроэнергии, газа и воды	Строительство	Транспорт и связь
исходом:						
2009	7	4	1	1	7	1
2010	6	2	-	4	5	3
2011	6	2	3	5	7	5
2012	3	5	2	1	4	1
2013	3	3	4	-	5	4

На 1000 работающих

Всего пострадавших на производстве						
2009	6,9	7,0	2,4	2,0	3,6	2,4
2010	8,1	7,3	2,6	1,6	3,2	2,5
2011	9,0	6,6	2,2	1,0	3,3	2,2
2012	4,7	4,9	1,8	1,1	2,6	1,6
2013	3,4	3,2	1,4	0,7	2,4	1,7
в том числе со смертельным исходом:						
2009	0,450	0,350	0,020	0,045	0,259	0,019
2010	0,393	0,186	-	0,180	0,188	0,060
2011	0,411	0,177	0,065	0,224	0,276	0,099
2012	0,215	0,445	0,043	0,045	0,195	0,021
2013	0,230	0,274	0,090	-	0,191	0,077

Профессиональные заболевания (отравления)

(человек)

	2009	2010	2011	2012	2013
Численность больных с впервые					

ТРУД

установленным профессиональ- ным заболеванием (отравлением):					
всего	38	37	39	41	49
на 10 000 работающих	1,6	1,6	1,7	1,8	2,4

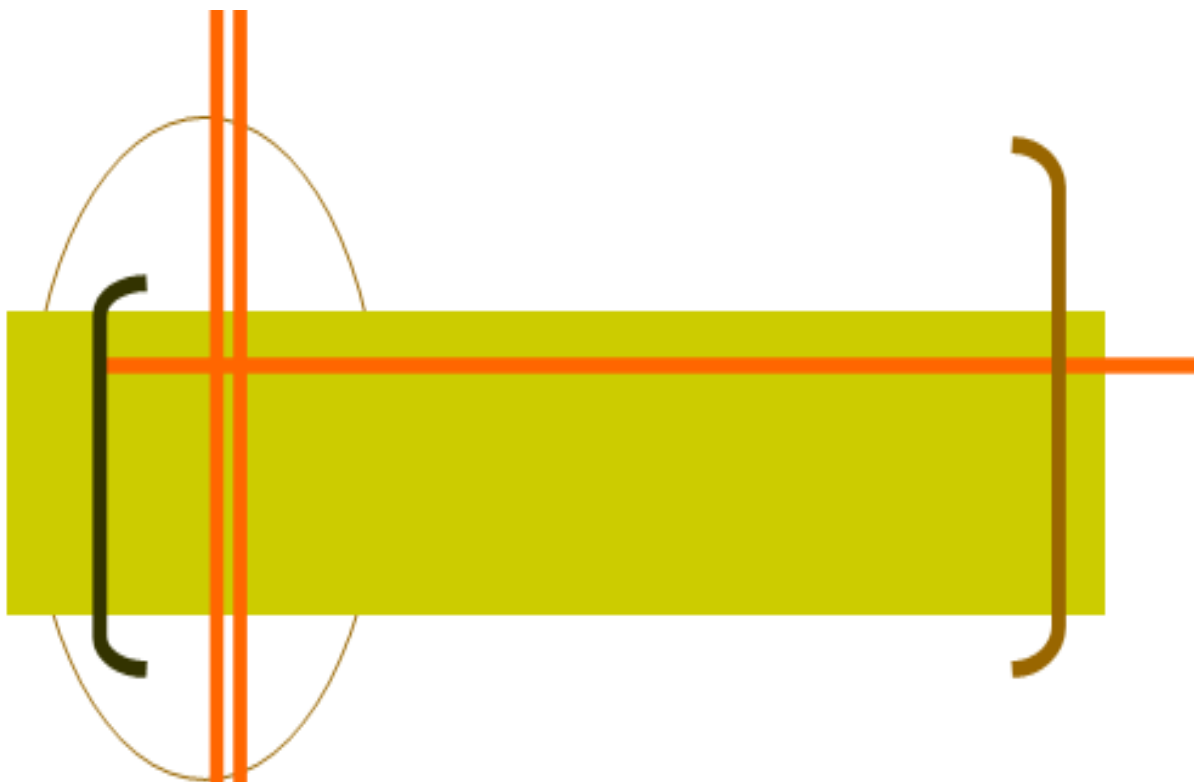

**УРОВЕНЬ
ЖИЗНИ
НАСЕЛЕНИЯ**

Раздел содержит информацию об объеме, составе, направлениях использования денежных доходов населения, о социально-экономической дифференциации, структуре потребительских расходов, основных показателях социального обеспечения, жилищном фонде и жилищных условиях населения.

Денежные доходы населения включают доходы лиц, занятых предпринимательской деятельностью, выплаченную заработную плату наемных работников (начисленную заработную плату, скорректированную на изменение просроченной задолженности), социальные выплаты (пенсии, пособия, стипендии, страховые возмещения и прочие выплаты), доходы от собственности в виде процентов по вкладам, ценным бумагам, дивидендов и другие доходы. Денежные доходы за вычетом обязательных платежей и взносов представляют собой **располагаемые денежные доходы населения**.

Среднедушевые денежные доходы населения (в месяц) исчисляются делением годового объема денежных доходов на 12 и на среднегодовую численность населения.

Реальный размер денежных доходов населения (в процентах к соответствующему временному периоду) – относительный показатель, исчисленный путем деления индекса номинального размера денежных доходов населения на индекс потребительских цен за соответствующий временной период.

Среднемесячная номинальная начисленная заработная плата исчисляется на основании сведений, полученных от организаций, делением фонда начисленной заработной платы работников на среднесписочную численность работников и на количество месяцев в отчетном периоде. В фонд заработной платы включаются начисленные работникам суммы оплаты труда в денежной и неденежной формах за отработанное и неотработанное время, компенсационные выплаты, связанные с режимом работы и условиями труда, доплаты и надбавки, премии, единовременные поощрительные выплаты, а также оплата питания и проживания, имеющая системный характер. Пособия, получаемые работниками из государственных внебюджетных фондов, не включаются в фонд заработной платы и среднемесячную заработную плату.

Реальная начисленная заработная плата характеризует покупательную способность заработной платы в отчетном периоде в связи с изменением цен на потребительские товары и услуги по сравнению с базисным периодом. Для этого рассчитывается индекс реальной начисленной заработной платы путем деления индекса номинальной начисленной заработной платы на индекс потребительских цен за один и тот же временной период.

Пенсионеры – лица, постоянно проживающие в Российской Федерации и реализовавшие право на получение пенсии в соответствии с законодательством Российской Федерации и межгосударственными соглашениями.

Средний размер назначенных пенсий определяется делением общей суммы назначенных пенсий на численность пенсионеров, состоящих на учете в системе Пенсионного фонда Российской Федерации.

Реальный размер назначенных пенсий – относительный показатель, исчисленный путем деления индекса номинального размера (т.е. фактически сложившегося в отчетном периоде) пенсий на индекс потребительских цен за соответствующий временной период.

Социальное обеспечение – предусмотренная законодательством система материального обеспечения и обслуживания граждан в старости, в случае болезни, полной или частичной утраты трудоспособности, потери кормильца, а также семей, в которых есть дети.

Основные минимальные социальные гарантии – минимальные денежные выплаты, получение которых гарантировано населению государством в случаях, предусмотренных соответствующими законодательными и нормативными правовыми актами. К ним относятся минимальные размеры оплаты труда, стипендий, пособий и другие.

Величина прожиточного минимума в соответствии с Федеральным законом от 24 октября 1997 г. № 134-ФЗ «О прожиточном минимуме в Российской Федерации» представляет собой стоимостную оценку потребительской корзины, а также обязательные платежи и сборы. Потребительская корзина включает минимальные наборы продуктов питания, непродовольственных товаров и услуг, необходимых для сохранения здоровья человека и обеспечения его жизнедеятельности и устанавливается федеральным законом – в целом по Российской Федерации, законодательными (представительными) органами субъектов Российской Федерации – в субъектах Российской Федерации.

Стоимостная оценка потребительской корзины производится на основании данных Росстата об уровне потребительских цен на продукты питания, непродовольственные товары и услуги.

Величина прожиточного минимума определяется ежеквартально и устанавливается Правительством Российской Федерации – в целом по Российской Федерации, в порядке, установленном законами субъектов Российской Федерации, – в субъектах Российской Федерации.

Численность населения с денежными доходами ниже величины прожиточного минимума определяется на основе данных о распределении населения по величине среднедушевых денежных доходов и является результатом их соизмерения с величиной прожиточного минимума.

Численность малоимущего населения/домашних хозяйств определяется на основе данных выборочного обследования бюджетов домашних хозяйств путем соизмерения доходов каждого обследованного домашнего хозяйства с величиной прожиточного минимума. При этом величина прожиточного минимума для домашнего хозяйства в целом определяется исходя из его состава как сумма соответствующих показателей, установленных в конкретном субъекте Российской Федерации для различных социально-демографических групп населения.

В расчетах численности малоимущего населения (малоимущих домашних хозяйств) данные по отдельно взятому домашнему хозяйству рассматриваются только за квартальный период обследования (а не в среднем за год), что в условиях неравномерности поступления доходов приводит к смещению в годовых оценках численности малоимущего населения, получаемых по итогам выборочного обследования бюджетов домашних хозяйств.

Малоимущее население/ домашние хозяйства с уровнем располагаемых ресурсов два и более раза величины прожиточного минимума рассматриваются как **крайне бедное население/домашнее хозяйство**.

Коэффициент фондов (коэффициент дифференциации доходов) - характеризует степень социального расслоения и определяется как соотношение между средними уровнями денежных доходов 10% населения с самыми высокими доходами и 10% населения с самыми низкими доходами.

Коэффициент Джини (индекс концентрации доходов) характеризует степень отклонения линии фактического распределения общего объема денежных доходов населения от линии их равномерного распределения. Величина коэффициента может варьироваться от 0 до 1, при этом чем выше значение показателя, тем более неравномерно распределены доходы в обществе.

Денежные расходы и сбережения населения включают расходы на покупку товаров и оплату услуг, обязательные платежи и разнообразные взносы (налоги и сборы, платежи по страхованию, взносы в общественные и кооперативные организации, проценты за кредиты и др.), приобретение недвижимости, прирост финансовых активов.

Прирост финансовых активов состоит из прироста (уменьшения) вкладов на счетах граждан, денег на руках у населения, расходов на приобретение ценных бумаг, иностранной валюты, покупку скота и птицы населением, изменения средств на счетах индивидуальных предпринимателей, изменения задолженности по кредитам, покупки скота и птицы населением.

Распределение населения по величине среднедушевых денежных доходов характеризует дифференциацию населения по уровню материального достатка и представляет собой показатели численности (или долей) постоянного населения, сгруппированные в заданных интервалах по уровню среднедушевых денежных доходов.

Распределение общего объема денежных доходов по различным группам населения выражается через долю общего объема денежных доходов, которая приходится на каждую из 20-процентных групп населения, ранжированного по мере возрастания среднедушевых денежных доходов.

Дефицит денежного дохода определяется как сумма денежных средств, необходимая для доведения доходов населения с денежными доходами ниже прожиточного минимума до величины прожиточного минимума.

Выборочное обследование бюджетов домашних хозяйств проводится органами государственной статистики во всех субъектах Российской Федерации по выборочному методу, охватывает 47,8 тыс. домашних хозяйств и строится на принципах добровольного участия.

С 1997 г., для формирования выборочной совокупности домашних хозяйств применяется двухступенчатая случайная выборка, построенная по территориальному принципу. В качестве основы для формирования действующей выборки использовались материалы переписи 2002 г., содержащие данные о всех типах домашних хозяйств, за исключением коллективных.

Конечной единицей отбора является домашнее хозяйство, представляющее собой совокупность лиц, проживающих в одном жилом помещении или в его части, как связанных, так и не связанных отношениями родства, совместно обеспечивающих себя пищей и всем необходимым для жизни, полностью или частично объединяющих и расходующих свои средства. Домашнее хозяйство может состоять из одного человека, проживающего самостоятельно.

Программа обследования основывается на ведении в домохозяйстве записей о текущих расходах и опросе (интервьюировании) членов домохозяйства по окончании учетного периода обследования.

Учетный период обследования охватывает квартал. При распространении итогов обследования на генеральную совокупность проводится статистическое взвешивание посредством присвоения каждому обследованному домохозяйству статистического веса, который характеризует общее число домохозяйств, представляемых частью, попавшей в выборку.

Потребительские расходы домашних хозяйств являются частью денежных расходов, направленных на приобретение потребительских товаров и услуг. Учет производится по полной стоимости товаров и услуг, независимо от того, полностью или частично они были оплачены на момент приобретения и для каких целей они предназначались (для личного потребления или передачи на сторону). В составе потребительских расходов не учитываются расходы на покупку произведений искусства, антиквариата и ювелирных изделий, приобретенных в качестве капиталовложений, оплату материалов и работ по строительству и капитальному ремонту жилых или подсобных помещений.

Жилищный фонд Хабаровского края - совокупность всех жилых помещений, находящихся на территории края.

Жилым помещением признается изолированное помещение, которое является недвижимым имуществом и пригодно для постоянного проживания граждан (отвечает установленным санитарным и техническим правилам и нормам, иным требованиям законодательства).

В составе жилищного фонда не учитываются дачи, летние садовые домики, спортивные и туристские базы, мотели, кемпинги, санатории, дома отдыха, пансионаты, дома для приезжих, гостиницы, казармы, кельи, железнодорожные вагончики и другие строения.

Учет ведется по основным видам собственности:

частный жилищный фонд - совокупность жилых помещений, находящихся в собственности граждан и в собственности юридических лиц;

государственный жилищный фонд - совокупность жилых помещений, принадлежащих на праве собственности Российской Федерации (жилищный фонд Российской Федерации), и жилых помещений, принадлежащих на праве собственности субъектам Российской Федерации (жилищный фонд субъектов Российской Федерации);

муниципальный жилищный фонд - совокупность жилых помещений, принадлежащих на праве собственности муниципальным образованиям.

Общая площадь жилого помещения состоит из суммы площади всех частей такого помещения, включая площадь помещений вспомогательного использования, предназначенных для удовлетворения гражданами бытовых и иных нужд, связанных с их проживанием в жилом помещении, за исключением балконов, лоджий, веранд и террас.

К жилым помещениям относятся: жилой дом, часть жилого дома; квартира, часть квартиры; комната.

Жилым домом признается индивидуально-определенное здание, которое состоит из комнат, а также помещений вспомогательного использования,

предназначенных для удовлетворения гражданами бытовых и иных нужд, связанных с их проживанием в таком здании.

Квартирой признается структурно обособленное помещение в многоквартирном доме, обеспечивающее возможность прямого доступа к помещениям общего пользования в таком доме и состоящее из одной или нескольких комнат, а также помещений вспомогательного использования, предназначенных для удовлетворения гражданами бытовых и иных нужд, связанных с их проживанием в таком обособленном помещении.

Комнатой признается часть жилого дома или квартиры, предназначенная для использования в качестве места непосредственного проживания граждан в жилом доме или квартире.

Благоустройство населенных пунктов. В число населенных пунктов, имеющих централизованное водоснабжение и водоотведение (канализацию), включаются те города, поселки городского типа и сельские населенные пункты, в которых водопроводы и отдельные водопроводные сети отпускают воду населению и бюджетофинансируемым организациям, а канализационные сети осуществляют централизованный отвод сточных вод из жилых домов и бюджетофинансируемых организаций.

УРОВЕНЬ ЖИЗНИ НАСЕЛЕНИЯ

ИНДИКАТОРЫ УРОВНЯ ЖИЗНИ НАСЕЛЕНИЯ

Основные социально-экономические индикаторы уровня жизни населения

	2009	2010	2011	2012	2013
Среднедушевые денежные доходы населения (в месяц), руб.	19928,4	22478,9	23766,2	25688,8 ¹	29383,0 ¹
Реальные располагаемые денежные доходы, в процентах к предыдущему году	109,8	104,8	96,4	100,7 ²	107,6 ¹
Среднемесячная номинальная начисленная заработная плата работающих в экономике, руб.	20455,0	22656,5	26155,7	31076,1	34132,3
Реальная начисленная заработная плата, в процентах к предыдущему году	95,6	103,2	106,4	113,1	103,3
Средний размер назначенных пенсий (на 1 января года следующего за отчетным, 2009 г. - на конец года), руб.	7239,7	8816,5	9604,7	10649,8	11696,9
Реальный размер назначенных пенсий, в процентах к предыдущему году	123,8	111,5	103,0	104,9	103,4
Величина прожиточного минимума (в среднем на душу населения) ³					
руб. в месяц	7908,0	8581,0	9040,0	9259,0	9939,0
в процентах к предыдущему году	117,4	108,5	105,3	102,4	107,3
Численность населения с денежными доходами ниже величины прожиточного минимума					
тыс. человек	239,7	214,8	212,7	192,0	167,8
в процентах от общей численности населения	17,7	15,9	15,8	14,3	12,5

¹ Расчет на основе данных об объемах номинальных денежных доходов, пересчитанных в соответствии с официальной статистической методологией по расчету объема платных услуг, введенной в действие с января 2014 г.

² Сопоставление на основе показателей, рассчитанных без учета объема услуг по новой методологии.

³ Рассчитывается на основании Законов Хабаровского края от 19.03.2003 г. №104 "О прожиточном минимуме в Хабаровском крае", от 07.05.2013 г. №282 "О потребительской корзине и порядке установления величины прожиточного минимума в Хабаровском крае" и ежеквартально утверждается постановлениями Губернатора Хабаровского края. Оценка на основе данных, установленных постановлениями Губернатора Хабаровского края за I – IV кварталы.

УРОВЕНЬ ЖИЗНИ НАСЕЛЕНИЯ

ДОХОДЫ НАСЕЛЕНИЯ

Объем и структура денежных доходов населения

	2009	2010	2011	2012	2013
	Млн. рублей				
Денежные доходы – всего	322882,7	363095,2	382924,7	413778,3	472830,3
в том числе:					
доходы от предпринимательской деятельности	25777,5	26520,2	29196,2	43602,0	43096,3
оплата труда	158725,0	173951,0	200156,0	245364,6	267926,5
социальные выплаты	45128,9	62898,5	70763,9	79754,5	82580,5
доходы от собственности	7559,8	9512,3	8817,7	11790,4	16026,5
другие доходы	85691,5	90213,2	73990,9	33266,8	63200,5
	В процентах к итогу				
Денежные доходы – всего	100	100	100	100	100
в том числе:					
доходы от предпринимательской деятельности	8,0	7,3	7,6	10,5	9,1
оплата труда	49,2	47,9	52,3	59,3	56,7
социальные выплаты	14,0	17,3	18,5	19,3	17,4
доходы от собственности	2,3	2,6	2,3	2,9	3,4
другие доходы	26,5	24,9	19,3	8,0	13,4

Среднемесячная номинальная начисленная заработная плата работников организаций по видам экономической деятельности (рублей)

	2009	2010	2011	2012	2013
Вся экономика	20455	22657	26156	31076	34132
Сельское хозяйство, охота и лесное хозяйство	14790	15763	17738	27043	22406
Рыболовство, рыбоводство	17220	19608	23996	32161	29435
Добыча полезных ископаемых	33133	36139	42979	48662	53503
Обрабатывающие производства	17391	20084	21721	25650	28949
из них:					
производство пищевых продуктов	17080	18279	17043	22638	20753
текстильное и швейное производство	11439	10706	13596	13154	16325

УРОВЕНЬ ЖИЗНИ НАСЕЛЕНИЯ

	2009	2010	2011	2012	2013
обработка древесины и производство изделий из дерева	13774	14305	16120	17470	26469
целлюлозно-бумажное производство; издательская и полиграфическая деятельность	15571	23096	17221	19466	19674
производство нефтепродуктов	31140	34094	41953	51177	51152
химическое производство	16304	18927	22873	23985	26123
производство прочих неметаллических минеральных продуктов	18352	22536	25713	27390	32191
металлургическое производство и производство готовых металлических изделий	15312	18337	19208	22701	24804
производство машин и оборудования	14017	14821	16335	19215	22536
производство электрооборудования, электронного и оптического оборудования	18212	15373	11550	14254	21104
производство транспортных средств и оборудования	19692	24202	28720	33083	37729
Производство и распределение электроэнергии, газа и воды	24337	29055	31857	33847	37824
Строительство	21196	21500	27213	27759	28752
Оптовая и розничная торговля; ремонт автотранспортных средств, мотоциклов, бытовых изделий и предметов личного пользования	11503	13047	16963	23169	22935
Гостиницы и рестораны	12239	13269	15041	15607	21079
Транспорт и связь	26362	30377	32907	36418	42356
в том числе:					
деятельность сухопутного транспорта	28653	33327	37906	42353	46523
деятельность водного транспорта	25674	23983	25821	30156	31387
деятельность воздушного транспорта	22961	24501	29998	33621	40647
вспомогательная и дополнительная транспортная деятельность	23347	26651	25576	27948	39215
связь	23735	28482	30754	33449	37130
Финансовая деятельность	35888	42453	48424	53409	56557

УРОВЕНЬ ЖИЗНИ НАСЕЛЕНИЯ

	2009	2010	2011	2012	2013
Операции с недвижимым имуществом, аренда и предоставление услуг	20410	21589	28549	34230	34132
из них:					
научные исследования и разработки	26595	27474	28760	31872	41793
Государственное управление и обеспечение военной безопасности; обязательное социальное обеспечение	29830	31007	34429	43978	48652
Образование	15605	16605	18826	23083	28691
Здравоохранение и предоставление социальных услуг	17109	18555	21619	25565	29320
Предоставление прочих коммунальных, социальных и персональных услуг	16428	17311	18542	22385	26603

УРОВЕНЬ ЖИЗНИ НАСЕЛЕНИЯ

ПЕНСИОННОЕ И СОЦИАЛЬНОЕ ОБЕСПЕЧЕНИЕ

Основные показатели пенсионного обеспечения

	2009	2010	2011	2012	2013
Численность пенсионеров, состоящих на учете в Отделении Пенсионного фонда России по Хабаровскому краю (на 1 января года следующего за отчетным, 2009 г. - на конец года):					
всего, тыс. человек	375,9	381,8	383,3	384,5	385,7
в процентах к предыдущему году	101,3	101,6	100,4	100,3	100,3
Численность пенсионеров, приходящаяся на 1000 человек населения	278,6	284,3	285,5	286,5	287,9
Численность занятых в экономике, приходящаяся на одного пенсионера, человек	1,93	1,93	1,92	1,89	1,89
Средний размер назначенных пенсий (на 1 января года следующего за отчетным, 2009 г. - на конец года), руб.	7239,7	8816,5	9604,7	10649,8	11696,9
Величина прожиточного минимума пенсионера (на конец года) ¹ , руб.	6429,0	7018,0	7283,0	7630,0	8169,0
Соотношение среднего за год размера назначенных пенсий, процентов					
с величиной прожиточного минимума пенсионера	99,6	127,1	131,8	142,8	146,4
со средним размером начисленной заработной платы	31,2	38,9	36,7	34,3	34,2
Реальный размер назначенных пенсий, в процентах к предыдущему году	123,8	111,5	103,0	104,9	103,4

УРОВЕНЬ ЖИЗНИ НАСЕЛЕНИЯ

	2009	2010	2011	2012	2013
Поступление страховых взносов организаций в Отделение Пенсионного фонда России по Хабаровскому краю: всего, млн. руб.	16347,7	26474,1	40726,3	42493,7	47486,9
в процентах к предыдущему году (с корректировкой на индекс потребительских цен)	94,8	150,8	141,8	99,3	105,1
Расходование средств Отделения Пенсионного фонда России по Хабаровскому краю на финансирование выплат населению пенсий и пособий: всего, млн. руб.	30989,5	43348,5	48076,2	53298,2	61544,0
в процентах к предыдущему году (с корректировкой на индекс потребительских цен)	112,8	130,2	102,2	105,5	108,6

¹ Рассчитывается на основании Законов Хабаровского края от 19.03.2003 г. №104 "О прожиточном минимуме в Хабаровском крае", от 07.05.2013 г. №282 "О потребительской корзине и порядке установления величины прожиточного минимума в Хабаровском крае" и ежеквартально утверждается постановлениями Губернатора Хабаровского края.

Численность пенсионеров и средний размер назначенных пенсий по категориям пенсионеров

(по данным Отделения Пенсионного фонда России по Хабаровскому краю, на 1 января года следующего за отчетным, 2009 г. - на конец года)

	2009	2010	2011	2012	2013
Численность пенсионеров, состоящих на учете в Отделении Пенсионного фонда России по Хабаровскому краю, человек	375918	381759	383314	384464	385709
в том числе получающие пенсии:					
по старости	313746	326412	328818	331180	332938
по инвалидности	23034	15196	14393	13448	12858

УРОВЕНЬ ЖИЗНИ НАСЕЛЕНИЯ

	2009	2010	2011	2012	2013
по случаю потери кормильца (на каждого нетрудоспособного члена семьи)	12524	11015	9882	9227	8917
пострадавшие в результате радиационных и техногенных катастроф и члены их семей	91	89	95	91	88
федеральные государственные гражданские служащие	464	551	642	728	792
летчики-испытатели	...	1	1	2	1
социальные	25792	28242	29242	29554	29896
Из общей численности пенсионеров – работающие пенсионеры, человек	153017	156776	161961	167015	171806
из них получающие пенсии:					
по старости	147243	151916	157191	162502	167421
по инвалидности	4999	4208	4082	3814	3677
по случаю потери кормильца (на каждого нетрудоспособного члена семьи)	1	1	1	1	1
пострадавшие в результате радиационных и техногенных катастроф и члены их семей	42	44	49	46	39
федеральные государственные гражданские служащие	143	154	177	185	208
летчики-испытатели	-	-	-		
социальные	584	448	455	461	454
Средний размер назначенных пенсий, руб.					
все пенсионеры	7239,7	8816,5	9604,7	10649,8	11696,9
из них получающие пенсии:					
по старости	7681,7	9382,4	10203,9	11279,3	12380,1
по инвалидности	5652,4	5864,7	6326,8	6929,2	7591,6
по случаю потери кормильца (на каждого нетрудоспособного члена семьи)	3941,9	4946,2	5568,6	6289,6	7058,4
пострадавшие в результате радиационных и техногенных катастроф и члены их семей	7620,2	8605,8	9276,5	10675,5	10871,1

УРОВЕНЬ ЖИЗНИ НАСЕЛЕНИЯ

	2009	2010	2011	2012	2013
федеральные государственные гражданские служащие	9933,9	11682,8	12269,9	13624,5	15623,4
летчики-испытатели	...	14186,6	67024,9	47789,9	78416,6
социальные	4838,7	5331,6	5796,2	6585,1	7149,3

Основные социальные гарантии, установленные законодательством Российской Федерации¹ (на 1 января, рублей)

	2010	2011	2012	2013	2014
Оплата труда (в месяц)					
Минимальный размер оплаты труда	4330,0	4330,0	4611,0	5205,0	5554,0
Пособия					
Единовременное пособие женщинам, вставшим на учет в медицинские учреждения в ранние сроки беременности (до 12 недель)	412,1	438,9	465,2	490,8	515,3
Родовой сертификат	11000,0	11000,0	11000,0	11000,0	11000,0
Единовременное пособие беременной жене военнослужащего, проходящего военную службу по призыву	17402,0	18533,1	19645,1	20725,6	21761,9
Единовременное пособие при рождении ребенка	10988,9	11703,1	12405,3	13087,6	13742,0
Ежемесячное пособие на период отпуска по уходу за ребенком до достижения им возраста полутора лет					
по уходу за первым ребенком	2060,4	2194,3	2326,0	2453,9	2576,6
по уходу за вторым и последующими детьми	4120,8	4388,7	4651,9	4907,9	5153,2
Ежемесячное пособие на ребенка военнослужащего, проходящего военную службу по призыву	7458,0	7942,8	8419,3	8885,4	9326,5

УРОВЕНЬ ЖИЗНИ НАСЕЛЕНИЯ

	2010	2011	2012	2013	2014
Государственный сертификат на материнский (семейный) капитал ²	343378,8	365698,4	387640,3	408960,5	429408,5
Социальное пособие на погребение	4000,0	4260,0	4516,0	4764,0	5002,0

¹ Без районных коэффициентов.

² Право на получение сертификата имеют женщины, родившие (усыновившие) второго ребенка, женщины, родившие (усыновившие) третьего ребенка или последующих детей, начиная с 1 января 2007 г.

СОЦИАЛЬНО-ЭКОНОМИЧЕСКАЯ ДИФФЕРЕНЦИАЦИЯ НАСЕЛЕНИЯ ПО ДОХОДАМ

(Оценка на основе материалов выборочного обследования бюджетов домашних хозяйств и макроэкономического показателя среднедушевых денежных доходов населения)

Распределение населения по величине среднедушевых денежных доходов (в процентах)

	2012	2013
Все население	100	100
в том числе со среднедушевыми денежными доходами, руб. в месяц:		
до 5000,0	2,7	1,8
5000,1-7000,0	4,5	3,3
7000,1-10000,0	9,6	7,6
10000,1-14000,0	14,4	12,3
14000,1-19000,0	16,3	15,0
19000,1-27000,0	19,1	19,2
27000,1-45000,0	20,7	23,4
свыше 45000,0	12,7	17,4

УРОВЕНЬ ЖИЗНИ НАСЕЛЕНИЯ

Распределение общего объема денежных доходов населения

	2012	2013
Денежные доходы - всего, процентов	100	100
в том числе по 20-процентным группам населения:		
первая (с наименьшими доходами)	5,9	5,8
вторая	10,6	10,6
третья	15,6	15,5
четвертая	22,8	22,8
пятая (с наибольшими доходами)	45,1	45,3
Коэффициент фондов (коэффициент дифференциации доходов), в размах	13,1	13,5
Коэффициент Джини (коэффициент конвертации доходов)	0,389	0,392

Величина прожиточного минимума¹ (в среднем на душу населения, рублей в месяц)

	Все население	из него по основным социально-демографическим группам населения			Соотношение среднихдушевых денежных доходов населения с величиной прожиточного минимума, процентов
		трудоспособное	пенсионеры	дети	
2009	7908	8455	6401	7346	252
I квартал	7800	8332	6332	7251	192
II квартал	7939	8479	6442	7389	251
III квартал	7902	8443	6400	7355	253
IV квартал	7993	8565	6429	7387	310
2010	8581	9186	6939	8050	262
I квартал	8515	9129	6878	7946	219
II квартал	8581	9186	6946	8045	261
III квартал	8550	9151	6915	8030	255
IV квартал	8676	9278	7018	8180	352
2011	9040	9701	7281	8523	263
I квартал	9033	9692	7275	8524	201
II квартал	9098	9760	7326	8591	250
III квартал	8988	9649	7238	8460	262

УРОВЕНЬ ЖИЗНИ НАСЕЛЕНИЯ

	Все население	из него по основным социально-демографическим группам населения			Соотношение среднедушевых доходов
		мужчины	женщины	в возрасте 14 лет и старше	
IV квартал	9039	9701	7283	8518	296
2012	9259	9940	7452	8722	279
I квартал	9039	9701	7283	8518	222
II квартал	9132	9810	7338	8591	265
III квартал	9382	10071	7555	8838	270
IV квартал	9482	10177	7630	8940	356
2013	9939	10536	7985	10176	298
I квартал	9629	10203	7740	9864	262
II квартал	9956	10560	8012	10152	286
III квартал	9989	10593	8017	10221	282
IV квартал	10182	10786	8169	10465	360

¹ За I-IV кварталы приведены данные о величине прожиточного минимума, установленной постановлениями Губернатора Хабаровского края»; за год - оценка на основе указанных данных.

Численность населения с денежными доходами ниже величины прожиточного минимума и дефицит денежного дохода

	2012	2013
Численность населения с доходами ниже величины прожиточного минимума:		
тыс. человек	192,0	167,8
в процентах от общей численности населения	14,2	12,5
Дефицит денежного дохода:		
млн. руб.	528,5	494,8
в процентах от общего объема денежных доходов населения	1,5	1,2

УРОВЕНЬ ЖИЗНИ НАСЕЛЕНИЯ

Распределение малоимущих домашних хозяйств по основным категориям
(по материалам выборочного обследования бюджетов домашних хозяйств,
в процентах от общего числа малоимущих домашних хозяйств)

	2009	2010	2011	2012	2013
По месту проживания	100	100	100	100	100
Проживающие в городах	53,2	63,4	55,3	49,5	58,3
Проживающие в сельских поселениях	46,8	36,6	44,7	50,5	41,7
По составу					
Домохозяйства, состоящие:					
из 1-2 человек	17,0	29,1	23,1	15,5	13,8
из 3 и более человек	83,0	70,9	76,9	84,5	86,2
По наличию детей					
Домашние хозяйства без детей	41,4	45,6	32,6	23,0	17,1
Домашние хозяйства, имеющие детей в возрасте до 16 лет	58,6	54,4	67,4	77,0	82,9

УРОВЕНЬ ЖИЗНИ НАСЕЛЕНИЯ

РАСХОДЫ, СБЕРЕЖЕНИЯ И ИМУЩЕСТВО НАСЕЛЕНИЯ

Структура использования денежных доходов

	2009	2010	2011	2012 ¹	2013 ¹
	Млн. рублей				
Денежные расходы и сбережения - всего	322882,7	363095,2	382924,7	413778,3	472830,3
из них:					
покупка товаров и оплата услуг	208712,1	236204,8	270765,3	300449,8	341411,8
обязательные платежи и разнообразные взносы ²	34193,5	37934,8	43114,8	53746,1	60000,1
приобретение недвижимости	5400,2	7844,3	8857,7	5406,5	5624,5
прирост финансовых активов	74576,9	80859,8	59863,5	54175,9	65793,9
из него прирост, уменьшение (-) денег на руках у населения	11114,2	15480,0	5225,9	5621,5	313,6
	В процентах к итогу				
Денежные расходы и сбережения - всего	100	100	100	100	100
из них:					
покупка товаров и оплата услуг	64,6	65,0	70,7	72,7	72,2
обязательные платежи и разнообразные взносы	10,6	10,4	11,3	13,0	12,7
приобретение недвижимости	1,7	2,2	2,3	1,3	1,2
прирост финансовых активов	23,1	22,3	15,7	13,0	13,9
из него прирост, уменьшение (-) денег на руках у населения	3,4	4,3	1,4	1,4	0,1

¹ Расчет на основе данных об объемах номинальных денежных доходов, пересчитанных в соответствии с официальной статистической методологией по расчету объема платных услуг, введенной в действие с января 2014 г.

² Включая деньги, отосланные по переводам.

УРОВЕНЬ ЖИЗНИ НАСЕЛЕНИЯ

Структура потребительских расходов домашних хозяйств (по материалам выборочного обследования бюджетов домашних хозяйств, в процентах к итогу)

	2009	2010	2011	2012	2013
Потребительские расходы -					
всего	100	100	100	100	100
в том числе по целям потребления:					
продукты питания и безалкогольные напитки	26,4	25,2	23,6	24,9	24,9
из них:					
хлебобулочные изделия и крупы	4,4	4,5	4,1	4,2	4,2
мясо	6,6	6,8	6,2	6,5	6,3
рыба, морепродукты	1,9	1,5	1,3	1,8	1,6
молочные изделия, сыр и яйца	4,0	3,6	3,5	3,6	3,9
масла и жиры	1,0	0,8	0,8	0,8	0,8
фрукты	1,8	1,8	1,9	2,1	2,0
овощи	2,1	1,9	1,8	1,8	1,9
сахар, джем, мед, шоколад и конфеты	1,8	2,1	1,9	2,0	2,1
другие продукты питания	1,2	0,7	0,7	1,4	1,4
безалкогольные напитки	1,6	1,5	1,4	0,7	0,7
алкогольные напитки, табачные изделия	2,6	2,8	2,5	2,5	2,9
алкогольные напитки	1,9	1,9	1,8	1,6	1,9
табачные изделия	0,7	0,9	0,7	0,9	1,0
одежда и обувь	11,8	12,6	11,9	10,4	10,8
из них:					
одежда	9,0	9,9	9,4	7,9	8,0
обувь	2,8	2,7	2,5	2,5	2,8
жилищные услуги, вода, электроэнергия, газ и другие виды топлива	11,6	12,1	10,6	10,5	10,8
из них:					
текущее содержание и ремонт жилого помещения	1,8	1,5	1,7	1,2	1,1
водоснабжение и другие коммунальные услуги	4,3	4,2	3,9	3,8	4,2
электроэнергия, газ и другие виды топлива	4,8	5,3	4,4	4,2	4,6
предметы домашнего обихода, бытовая техника и уход за домом	6,9	8,3	8,5	7,6	7,3
из них:					

УРОВЕНЬ ЖИЗНИ НАСЕЛЕНИЯ

	2009	2010	2011	2012	2013
предметы домашнего обихода	2,9	3,3	4,8	4,4	4,1
бытовая техника	2,0	2,6	1,5	1,7	1,5
товары и услуги для ухода за домом	0,9	0,7	0,7	0,7	0,8
здравоохранение	4,6	3,9	3,8	4,1	4,2
из него:					
медикаменты, медицинское оборудование	2,2	2,4	1,9	2,1	2,0
амбулаторные услуги	1,2	1,2	1,1	1,5	1,7
услуги стационаров	1,2	0,3	0,8	0,5	0,5
транспорт	12,1	14,4	17,1	17,5	15,4
из него:					
покупка транспортных средств	1,5	6,2	8,9	8,3	6,9
эксплуатация транспортных средств	5,2	5,3	5,3	5,8	5,7
транспортные услуги	5,4	2,9	2,9	3,4	2,8
связь	4,4	3,5	3,5	3,6	3,7
организация отдыха и культурные мероприятия	7,9	7,7	9,2	8,6	8,1
образование	1,7	1,0	1,1	1,6	0,9
гостиницы, кафе и рестораны	2,7	2,3	2,5	2,6	4,6
из них общественное питание	2,2	2,2	1,7	2,4	4,3
другие товары и услуги	7,3	6,2	5,7	6,1	6,4

Наличие предметов длительного пользования в домашних хозяйствах (по материалам выборочного обследования бюджетов домашних хозяйств; на конец года; на 100 домохозяйств, штук)

	2009	2010	2011	2012	2013
Телевизоры	154	177	185	189	202
Видеомагнитофоны, видеокамеры, DVD	123	109	117	103	111
Персональные компьютеры	70	70	79	96	103
Музыкальные центры	40	30	30	32	28
Холодильники, морозильники	123	124	131	136	135
Стиральные машины	96	99	103	106	112
Электропылесосы	76	95	95	95	97
Микроволновые печи	52	66	73	74	78
Посудомоечные машины	6	4	6	12	9
Кондиционеры	24	15	27	30	34
Легковые автомобили	57	51	53	51	52

УРОВЕНЬ ЖИЗНИ НАСЕЛЕНИЯ

ЖИЛИЩНЫЕ УСЛОВИЯ НАСЕЛЕНИЯ

Основные показатели жилищных условий населения

	2009	2010	2011	2012	2013
Общая площадь жилых помещений, приходящаяся в среднем на одного жителя (на конец года) – всего, кв. м	21,5	21,8	22,1	22,3	22,4
из нее:					
в городской местности	21,8	22,2	22,4	22,6	22,8
в сельской местности	19,7	20,3	20,6	20,9	20,9
Число квартир – всего, тыс.	565,4	571,0	575,4	579,6	580,3
из них:					
однокомнатных	110,7	112,5	113,8	115,1	115,3
двухкомнатных	240,1	241,3	242,9	244,1	244,6
трехкомнатных	183,0	185,3	186,3	187,5	186,9
четырёхкомнатных и более	31,6	31,9	32,4	32,9	33,5
Средний размер одной квартиры, кв. м общей площади жилых помещений	49,5	49,7	49,9	50,0	50,3
однокомнатной	31,7	31,7	31,8	31,9	32,2
двухкомнатной	45,9	46,0	46,2	46,3	46,4
трехкомнатной	59,5	59,7	59,8	60,0	60,3
четырёхкомнатной и более	80,3	82,1	83,4	84,8	85,5
Капитально отремонтировано помещений в жилых домах за год, тыс. кв. общей площади	69,6	108,1	19,5	71,4	152,4
Приватизировано жилых помещений (с начала приватизации, по состоянию на конец года):					
всего, единиц	343564	353249	358800	367082	379970
в процентах от общего числа жилых помещений, подлежащих приватизации	68,2	70,7	72,4	73,4	74,8
Число семей (включая одиноких), получивших жилые помещения и улучшивших жилищные условия за год:					

УРОВЕНЬ ЖИЗНИ НАСЕЛЕНИЯ

	2009	2010	2011	2012	2013
единиц	1094	1116	960	1278	1129
в процентах от числа семей, состоявших на учете в качестве нуждающихся в жилых помещениях	6,3	6,9	6,2	8,7	7,6
Число семей (включая одиноких), состоявших на учете в качестве нуждающихся в жилых помещениях, (на конец года):					
единиц	16068	15594	14654	14910	13989
в процентах от общего числа семей (включая одиноких)	3,1	3,0	2,8	2,8	2,6

Жилищный фонд

(на конец года, общая площадь жилых помещений, тысяч квадратных метров)

	2009	2010	2011	2012	2013
Жилищный фонд – всего	28944,8	29314,5	29611,2	29906,7	30059,8
в том числе:					
частный	20975,1	21870,3	22369,3	22949,9	23617,0
из него в собственности граждан	20291,8	21158,1	21582,6	22196,2	22896,9
государственный	2673,8	2723,2	2738,2	2696,3	2546,0
муниципальный	5295,7	4720,8	4503,5	4260,2	3810,5
другой	0,2	0,2	0,2	0,3	86,3
Городской жилищный фонд – всего	24090,0	24367,9	24482,3	24708,1	24910,6
в том числе:					
частный	18175,0	18917,3	19269,7	19752,5	20380,6
из него в собственности граждан	17707,1	18416,7	18680,2	19175,2	19792,4
государственный	1791,9	1831,8	1804,8	1767,6	1728,4
муниципальный	4123,1	3618,8	3407,8	3188,0	2793,4
другой	-	-	-	-	8,2
Сельский жилищный фонд – всего	4854,8	4946,6	5128,9	5198,6	5149,2
в том числе:					

УРОВЕНЬ ЖИЗНИ НАСЕЛЕНИЯ

	2009	2010	2011	2012	2013
частный	2800,1	2953,0	3099,6	3197,4	3236,4
из него в собственности граждан	2584,7	2741,4	2902,4	3021,0	3104,5
государственный	881,9	891,4	933,4	928,7	817,6
муниципальный	1172,6	1102,0	1095,7	1072,2	1017,1
другой	0,2	0,2	0,2	0,3	78,1

Ветхий и аварийный жилищный фонд (на конец года, общая площадь жилых помещений)

	2009	2010	2011	2012	2013
Весь ветхий и аварийный жилищный фонд, тыс. кв. м	661,3	684,7	712,6	715,7	803,3
в том числе:					
ветхий	644,8	643,3	643,5	635,0	672,0
аварийный	16,5	41,4	69,1	80,7	131,3
Удельный вес ветхого и аварийного жилищного фонда в общей площади всего жилищного фонда, процентов	2,3	2,3	2,4	2,4	2,7

Благоустройство жилищного фонда (на конец года, в процентах)

	Удельный вес площади, оборудованной						
	водо-проводом	водо-отведением (канализацией)	отоплением	ваннами (душем)	газом (сетевым, сжиженным)	горячим водоснабжением	напольными электроплитами
Весь жилищный фонд							
2009	80,5	80,4	86,1	78,2	65,9	77,9	17,6
2010	80,6	80,5	86,2	78,1	65,3	77,9	18,1
2011	80,9	80,8	86,5	78,3	64,8	78,1	18,6
2012	81,1	81,0	86,8	78,4	64,0	78,3	19,2
2013	81,3	81,2	86,5	78,8	63,5	77,8	20,4

УРОВЕНЬ ЖИЗНИ НАСЕЛЕНИЯ

	Удельный вес площади, оборудованной						
	водо-проводом	водо-отведением (канализацией)	отоплением	ваннами (душем)	газом (сетевым, сжиженным)	горячим водоснабжением	напольными электроплитами
Городской жилищный фонд							
2009	88,5	88,4	92,3	86,4	69,4	86,7	19,8
2010	88,7	88,6	92,4	86,6	68,8	86,9	20,5
2011	89,2	89,1	92,9	87,1	68,6	87,4	21,1
2012	89,6	89,5	93,2	87,4	68,0	87,7	21,8
2013	89,4	89,3	93,0	87,2	67,3	87,3	22,6
Сельский жилищный фонд							
2009	40,9	40,6	55,3	37,2	48,4	34,3	6,6
2010	41,0	40,7	55,6	36,5	48,4	33,9	6,4
2011	41,2	40,9	56,4	36,4	46,7	33,9	6,7
2012	40,9	40,5	56,5	35,9	45,2	33,5	7,0
2013	42,2	42,0	55,3	37,8	45,0	31,5	10,0

Регистрация прав на жилые помещения на основании договора купли-продажи (за год)

	2009	2010	2011	2012	2013
Число зарегистрированных прав на жилые помещения - всего	17233	30203	30873	32912	31479
в том числе граждан	16827	29748	30475	32559	31177
Общая площадь жилых помещений, на которые зарегистрированы права - всего, тыс.кв. м	488,5	736,0	864,5	940,9	1525,7
в том числе граждан	471,6	714,9	844,4	923,1	1508,1

УРОВЕНЬ ЖИЗНИ НАСЕЛЕНИЯ

Предоставление гражданам субсидий на оплату жилого помещения и коммунальных услуг

	2009	2010	2011	2012	2013
Получали субсидии в отчетном году (на конец отчетного периода), тыс. семей	47,1	50,2	48,8	46,2	43,9
Удельный вес семей, пользующихся субсидиями, в общем числе семей, процентов	9,1	9,7	9,4	8,7	8,3
Сумма начисленных субсидий, млн. руб.	557,5	767,9	772,1	642,7	747,0
Среднемесячный размер субсидий на семью, руб.	985,8	1275,6	1319,8	1158,2	1416,9

Предоставление гражданам социальной поддержки по оплате жилого помещения и коммунальных услуг

	2009	2010	2011	2012	2013
Численность граждан, пользующихся социальной поддержкой, тыс. человек	353,9	306,4	318,7	306,9	295,2
Объем средств, предусмотренных на предоставление гражданам социальной поддержки, млн. руб.	2585,5	3298,1	3427,9	3406,5	3541,5
Среднемесячный размер социальной поддержки на одного пользователя, руб.	608,8	896,9	896,3	924,9	999,7
Удельный вес граждан, пользующихся социальной поддержкой, в общей численности населения, процентов	25,3	22,8	23,7	22,9	22,0

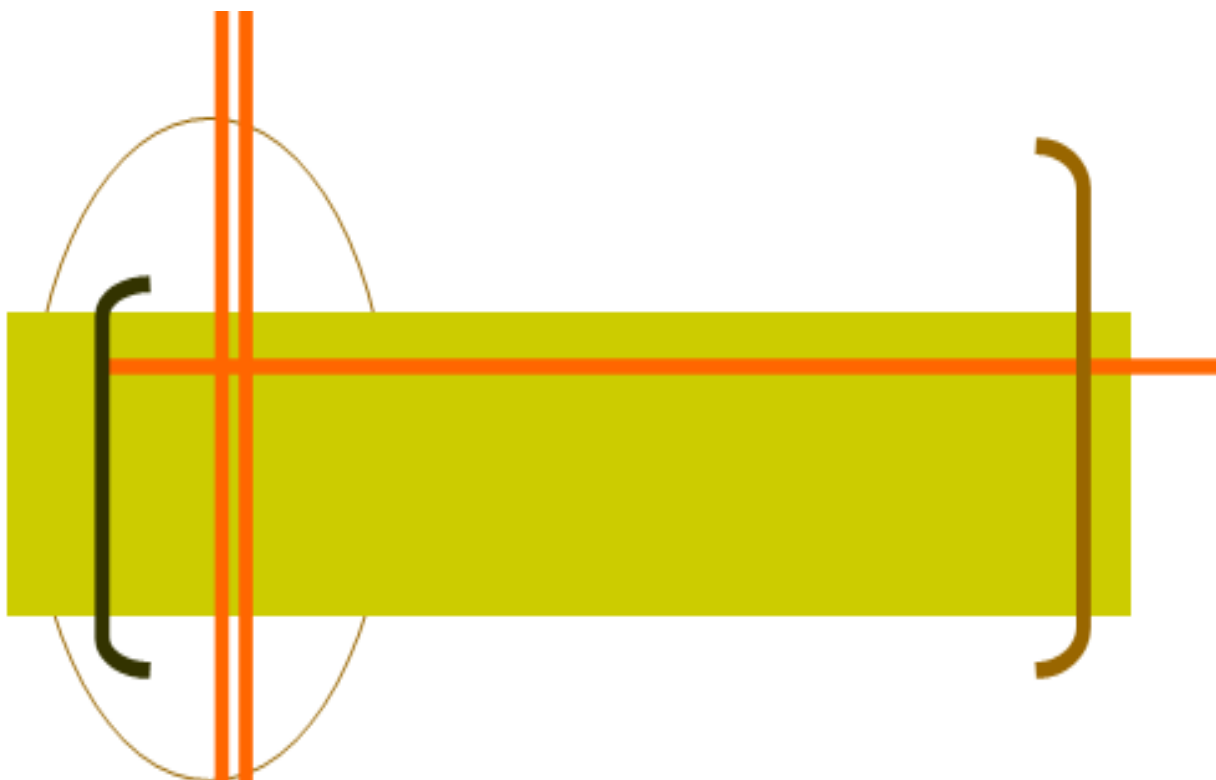

ОБРАЗОВАНИЕ

Раздел представляет данные об уровне общего и профессионального образования населения, о государственных (муниципальных) и негосударственных образовательных организациях.

В соответствии с Законом Российской Федерации от 29.12.2012 г. № 273-ФЗ «Об образовании в Российской Федерации» в Российской Федерации установлены следующие уровни общего образования:

- 1) дошкольное образование;
- 2) начальное общее образование;
- 3) основное общее образование;
- 4) среднее общее образование.

Уровнями профессионального образования следует считать:

- 1) среднее профессиональное образование;
- 2) высшее образование - бакалавриат;
- 3) высшее образование - специалитет, магистратура;
- 4) высшее образование - подготовка кадров высшей квалификации.

Существуют следующие типы образовательных организаций, реализующих основные образовательные программы:

1) **дошкольная образовательная организация** - образовательная организация, осуществляющая в качестве основной цели ее деятельности образовательную деятельность по образовательным программам дошкольного образования, присмотр и уход за детьми;

2) **общеобразовательная организация** - образовательная организация, осуществляющая в качестве основной цели ее деятельности образовательную деятельность по образовательным программам начального общего, основного общего и (или) среднего общего образования;

3) **профессиональная образовательная организация** - образовательная организация, осуществляющая в качестве основной цели ее деятельности образовательную деятельность по образовательным программам среднего профессионального образования;

4) **образовательная организация высшего образования** - образовательная организация, осуществляющая в качестве основной цели ее деятельности образовательную деятельность по образовательным программам высшего образования и научную деятельность.

К обучающимся в зависимости от уровня осваиваемой образовательной программы, формы обучения, режима пребывания в образовательной организации относятся:

1) воспитанники - лица, осваивающие образовательную программу дошкольного образования, лица, осваивающие основную общеобразовательную программу с одновременным проживанием или нахождением в образовательной организации;

2) учащиеся - лица, осваивающие образовательные программы начального общего, основного общего или среднего общего образования, дополнительные общеобразовательные программы;

3) студенты (курсанты) - лица, осваивающие образовательные программы среднего профессионального образования, программы бакалавриата, про-

граммы специалитета или программы магистратуры;

4) аспиранты - лица, обучающиеся в аспирантуре по программе подготовки научно-педагогических кадров;

5) адъюнкты - лица, проходящие военную или иную приравненную к ней службу, службу в органах внутренних дел, службу в органах по контролю за оборотом наркотических средств и психотропных веществ в адъюнктуре по программе подготовки научно-педагогических кадров;

6) ординаторы - лица, обучающиеся по программам ординатуры;

7) ассистенты-стажеры - лица, обучающиеся по программам ассистентуры-стажировки;

8) слушатели - лица, осваивающие дополнительные профессиональные программы, лица, осваивающие программы профессионального обучения, а также лица, зачисленные на обучение на подготовительные отделения образовательных организаций высшего образования, если иное не установлено настоящим Федеральным законом;

9) экстерны - лица, зачисленные в организацию, осуществляющую образовательную деятельность по имеющим государственную аккредитацию образовательным программам, для прохождения промежуточной и государственной итоговой аттестации.

ОБРАЗОВАНИЕ

Основные показатели образования

	2009	2010	2011	2012	2013
Число дошкольных образовательных организаций, единиц	437	440	444	444	451
В них детей, тыс. человек	53,9	55,5	58,4	61,1	65,1
Число общеобразовательных организаций (без вечерних (сменных) общеобразовательных организаций), единиц	422	414	408	406	400
в том числе:					
государственных и муниципальных	417	409	401	401	394
негосударственных	5	5	7	5	6
Численность обучающихся в общеобразовательных организациях (без вечерних (сменных) общеобразовательных организаций), тыс. человек	125,8	126,3	127,8	128,2	129,1
в том числе:					
в государственных и муниципальных	125,4	125,9	127,0	127,6	128,4
в негосударственных	0,4	0,4	0,8	0,6	0,7
Число вечерних (сменных) общеобразовательных организаций, единиц	22	20	15	13	12
В них обучающихся, тыс. человек	4,3	4,2	3,7	3,1	2,7
Число образовательных организаций начального профессионального образования	25	22	22	16	14
В них обучающихся, тыс. человек	11,4	10,5	9,6	8,8	8,4
Число образовательных организаций среднего профессионального образования, единиц	27	28	27	29	28
в том числе:					
государственных и муниципальных	25	26	25	27	28
негосударственных	2	2	2	2	-
Кроме того: число филиалов					

ОБРАЗОВАНИЕ

	2009	2010	2011	2012	2013
государственных и муниципальных	10	11	8	7	7
Численность студентов в образовательных организациях среднего профессионального образования, тыс. человек	25,5	23,7	22,9	22,4	22,4
в том числе:					
в государственных и муниципальных	25,3	23,5	22,8	22,2	22,4
на 10 000 человек населения	188	175	170	166	167
в негосударственных	0,2	0,2	0,1	0,2	-
Прием на обучение по программам среднего профессионального образования, тыс. человек	8,3	7,9	7,7	7,5	7,6
в том числе:					
в государственные и муниципальные	8,2	7,9	7,7	7,4	7,6
в негосударственные	0,1	0,0	0,0	0,1	-
Выпущено специалистов из образовательных организаций среднего профессионального образования, тыс. человек	7,6	6,9	5,8	5,1	4,9
в том числе:					
из государственных и муниципальных	7,6	6,9	5,7	5,0	4,9
на 10 000 человек населения	56	51	43	37	37
из негосударственных	0,0	0,0	0,0	0,0	-
Число образовательных организаций высшего профессионального образования, единиц	17	17	16	15	14
в том числе:					
государственных и муниципальных	11	11	11	10	10
негосударственных	6	6	5	5	4
Кроме того: число филиалов	11	11	11	11	11
в том числе:					
государственных и муниципальных	6	6	6	7	6
негосударственных	5	5	5	4	5

ОБРАЗОВАНИЕ

	2009	2010	2011	2012	2013
Численность студентов в образовательных организациях высшего профессионального образования, тыс. человек	88,4	84,5	78,7	73,1	68,7
в том числе:					
в государственных и муниципальных - всего	83,4	80,3	75,3	69,9	65,5
на 10 000 человек населения	618	598	561	520	489
в негосударственных	5,0	4,2	3,4	3,2	3,2
Прием на обучение по программам высшего профессионального образования, тыс. человек	20,7	18,1	15,4	16,5	17,4
в том числе:					
в государственные и муниципальных	19,7	17,5	14,9	15,9	16,8
в негосударственные	1,0	0,6	0,5	0,6	0,6
Выпущено специалистов из образовательных организаций высшего профессионального образования, тыс. человек	17,6	17,8	16,8	16,5	15,3
в том числе:					
из государственных и муниципальных	16,2	16,6	15,8	15,7	14,6
на 10 000 человек населения	120	123	118	117	109
из негосударственных	1,4	1,2	1,0	0,8	0,7

ОБРАЗОВАНИЕ

ДОШКОЛЬНОЕ ОБРАЗОВАНИЕ

Дошкольные образовательные организации (на конец года)

	2009	2010	2011	2012	2013
Число дошкольных образовательных организаций, единиц	437	440	444	444	451
в том числе:					
в городах и поселках городского типа	246	248	250	249	253
в сельской местности	191	192	194	195	198
Численность детей в дошкольных образовательных организациях, тыс. человек	53,9	55,5	58,4	61,1	65,1
в том числе:					
в городах и поселках городского типа	44,8	46,2	48,6	50,8	53,8
в сельской местности	9,1	9,3	9,8	10,3	11,3

Распределение дошкольных образовательных организаций по назначению¹ (на конец года)

	2009	2010	2011	2012	2013
	Число организаций				
Детские сады	191	189	188	198	208
Детские сады для детей раннего возраста	1	1	-	2	1
Детские сады общеразвивающего вида с приоритетным осуществлением деятельности по одному из направлений развития детей	132	143	141	138	135
Детские сады компенсирующего вида	3	3	3	2	2
Детские сады присмотра и оздоровления	1	1	1	-	1
Детские сады комбинированного вида	78	74	79	77	76
Центры развития ребенка – детские сады	7	9	9	9	10
	Численность детей в них, человек				
Детские сады	11530	11335	12753	14585	18019
Детские сады для детей раннего возраста	55	59	-	141	50

ОБРАЗОВАНИЕ

	2009	2010	2011	2012	2013
Детские сады общеразвивающего вида с приоритетным осуществлением деятельности по одному из направлений развития детей	22019	23730	24234	24688	24548
Детские сады компенсирующего вида	270	263	237	168	170
Детские сады присмотра и оздоровления	44	86	87	-	92
Детские сады комбинированного вида	17645	16809	17682	17819	18304
Центры развития ребенка – детские сады	1743	2428	2486	2522	2734

¹ Без дошкольных организаций, находящихся на капитальном ремонте.

Распределение образовательных организаций для детей дошкольного и младшего школьного возраста по назначению¹ (на конец года)

	2009	2010	2011	2012	2013
	Число организаций				
Начальная школа - детский сад	16	16	16	17	17
Начальная школа - детский сад компенсирующего вида	1	1	1	1	-
	Численность детей в них, человек				
Начальная школа - детский сад	361	376	380	460	486
Начальная школа - детский сад компенсирующего вида	120	126	155	184	-

¹ Без дошкольных организаций, находящихся на капитальном ремонте.

Подразделения (группы) дошкольного образования, организованные в общеобразовательных организациях (на конец года)

	2009	2010	2011	2012	2013
Число подразделений (групп) дошкольного образования, организованных в общеобразовательных организациях	1	3	8	15	26
Численность детей, посещающих подразделения (группы) дошкольного образования, организованные в общеобразовательных организациях, человек	87	156	382	566	739

ОБРАЗОВАНИЕ

Группы кратковременного пребывания детей в дошкольных образовательных организациях (на конец года)

	2012	2013
Число групп кратковременного пребывания детей	155	30
Численность детей, посещающих группы кратковременного пребывания детей, человек	3467	1421

Дома ребёнка (на конец года)

	2009	2010	2011	2012	2013
Число домов ребёнка	5	5	5	5	3
В них детей, человек	349	349	307	293	266

ОБРАЗОВАНИЕ

ОБЩЕЕ ОБРАЗОВАНИЕ

Число государственных и муниципальных общеобразовательных организаций (на начало учебного года)

	2009/10	2010/11	2011/12	2012/13	2013/14
Число общеобразовательных организаций	439	429	416	414	412
в том числе:					
в городах и поселках городского типа	230	224	209	206	206
в сельской местности	209	205	207	208	206
Из общего числа организаций: общеобразовательные организации (без вечерних (сменных) общеобразовательных организаций)	417	409	401	401	400
в том числе:					
в городах и поселках городского типа	212	208	198	197	197
в сельской местности	205	201	203	204	203
вечерние (сменные) общеобразовательные организации	22	20	15	13	12
в том числе:					
в городах и поселках городского типа	18	16	11	9	9
в сельской местности	4	4	4	4	3

На начало 2013/14 учебного года в Хабаровском крае работали 11 государственных и муниципальных гимназий (9039 учащихся) и 12 государственных и муниципальных лицеев (7264 учащихся).

Численность обучающихся и учителей в государственных и муниципальных общеобразовательных организациях (на начало учебного года, человек)

	2009/10	2010/11	2011/12	2012/13	2013/14
Численность обучающихся в общеобразовательных организациях	129755	130149	130807	130714	131170
в том числе:					

ОБРАЗОВАНИЕ

	2009/10	2010/11	2011/12	2012/13	2013/14
в городах и поселках городского типа	103230	104252	104777	105322	105970
в сельской местности	26525	25897	26030	25392	25200
Из них численность обучающихся:					
общеобразовательных организаций (без вечерних (сменных) общеобразовательных организаций)	125449	125900	127054	127608	128444
в том числе:					
в городах и поселках городского типа	99949	100970	101954	102960	103909
в сельской местности	25500	24930	25100	24648	24535
вечерних (сменных) общеобразовательных организаций, включая обучавшихся заочно	4306	4249	3753	3106	2726
в том числе:					
в городах и поселках городского типа	3281	3282	2823	2362	2061
в сельской местности	1025	967	930	744	665
Численность учителей ¹	9272	9012	8905	8876	8920

¹ Без руководящих работников и внешних совместителей.

ОБРАЗОВАНИЕ

Численность обучающихся в государственных и муниципальных общеобразовательных организациях (без вечерних (сменных) общеобразовательных организаций) по группам классов¹ (на начало учебного года, тысяч человек)

	2009/10	2010/11	2011/12	2012/13	2013/14
	Всего				
Численность обучающихся - всего	125,4	125,9	127,0	127,6	128,4
в том числе в классах:					
1-4	45,7	49,6	52,3	54,1	60,6
5-9	56,9	56,0	54,4	54,7	56,1
10-11(12)	13,1	14,0	14,2	12,7	11,7
	В городах и поселках городского типа				
Численность обучающихся - всего	99,9	101,0	102,0	103,0	103,9
в том числе в классах:					
1-4	36,9	39,6	41,7	43,4	49,4
5-9	46,3	44,7	43,2	43,6	44,8
10-11(12)	10,3	11,3	11,6	10,4	9,7
	В сельской местности				
Численность обучающихся - всего	25,5	24,9	25,1	24,6	24,5
в том числе в классах:					
1-4	8,8	10,0	10,6	10,6	11,2
5-9	10,6	11,3	11,2	11,1	11,3
10-11(12)	2,8	2,7	2,6	2,2	2,0

¹ Без обучающихся в специальных (коррекционных) образовательных учреждениях для обучающихся, воспитанников с ограниченными возможностями здоровья, специальных учебно-воспитательных учреждений для детей и подростков с девиантным поведением, оздоровительных образовательных учреждений санаторного типа для детей, нуждающихся в длительном лечении, образовательных учреждений для детей, нуждающихся в психолого-педагогической и медико-социальной помощи.

В 2013/14 учебном году средняя наполняемость в общеобразовательных организациях (без вечерних (сменных) общеобразовательных организаций) в 1-4 классах составила 21 человек, в 5-9 классах – 20 человек, в 10-11 (12) классах – 18 человек.

ОБРАЗОВАНИЕ

Выпуск обучающихся общеобразовательными организациями (человек)

	2009	2010	2011	2012	2013
	Государственные и муниципальные организации (без вечерних (сменных) организаций)				
Численность обучающихся, получивших аттестат об основном общем образовании	11125	12975	11973	11023	10531
Численность обучающихся, получивших аттестат о среднем (полном) общем образовании	7294	6510	5807	7176	6164
	Негосударственные организации				
Численность обучающихся, получивших аттестат об основном общем образовании	21	42	68	49	32
Численность обучающихся, получивших аттестат о среднем (полном) общем образовании	18	23	105	61	64
	Государственные и муниципальные вечерние (сменные) организации				
Численность обучающихся, получивших аттестат об основном общем образовании, человек	396	354	291	284	286
Численность обучающихся, получивших аттестат о среднем (полном) общем образовании, человек	817	767	578	564	480

ОБРАЗОВАНИЕ

НАЧАЛЬНОЕ ПРОФЕССИОНАЛЬНОЕ ОБРАЗОВАНИЕ

Образовательные организации начального профессионального образования

	2009	2010	2011	2012	2013
Число образовательных организаций	25	22	22	16	14
Численность обучающихся, человек	11424	10470	9635	8834	8383
Принято на обучение, человек	6707	6004	5684	5302	5678
Выпущено квалифицированных рабочих (служащих), человек	6807	5679	5245	4761	4756

Выпуск квалифицированных рабочих и служащих образовательными организациями начального профессионального образования по профессиям (человек)

	2009	2010	2011	2012	2013
Выпуск - всего	6807	5679	5245	4761	4756
в том числе по профессиям:					
промышленности	2469	2181	2062	1777	1745
сельского хозяйства	69	88	152	31	50
строительных, монтажных и ремонтно-строительных работ	1798	1855	1697	1526	1231
транспорта	514	249	281	276	615
связи	16	3	19	38	22
общественного питания, торговли и производства пищевой продукции	648	289	325	431	441
сферы обслуживания	80	67	63	41	57
общим для всех видов экономической деятельности	527	553	381	412	507
другим	686	394	265	229	88

ОБРАЗОВАНИЕ

Электронные средства обучения в образовательных организациях начального профессионального образования

	2009	2010	2011	2012	2013
Число персональных компьютеров, используемых в учебных целях, шт.	687	687	612	478	449
из них:					
в составе локальных вычислительных сетей	327	367	315	242	221
имеющие доступ к сети Интернет	94	85	158	153	199
Число персональных компьютеров, используемых в учебных целях, на 100 обучающихся, шт.	6	7	6	9	10

ОБРАЗОВАНИЕ

СРЕДНЕЕ ПРОФЕССИОНАЛЬНОЕ ОБРАЗОВАНИЕ

Государственные и муниципальные образовательные организации среднего профессионального образования (на начало учебного года)

	Число органи- заций	В них сту- дентов – всего, человек	в том числе обучавшихся на отделениях			
			очных	очно- заочных (вечер- них)	заочных	экстер- нат
2009/10	25	25308	16607	460	8037	204
2010/11	26	23542	15555	454	7340	193
2011/12	25	22764	15381	493	6734	156
2012/13	27	22221	15380	452	6291	98
2013/14	28	22408	15424	363	6621	-

На начало 2009/10 учебного года по системе целевой контрактной подготовки обучалось 1587 студентов образовательных организаций среднего профессионального образования, на начало 2010/11 учебного года – 1281, на начало 2011/12 учебного года – 1128, на начало 2012/13 учебного года – 984 студента, на начало 2013/14 учебного года – 929 студентов.

Численность штатных преподавателей государственных и муниципальных образовательных организаций среднего профессионального образования (на начало учебного года, человек)

	2009/10	2010/11	2011/12	2012/13	2013/14
Численность преподавателей ¹ - всего	1365	1165	1125	1179	1196
в том числе с высшим профес- сиональным образованием	1334	1138	1099	1158	1175

¹ С 2010/11 учебного года – без руководителей.

На начало 2013/14 учебного года среди штатных преподавателей государственных и муниципальных образовательных организаций среднего профессионального образования ученую степень доктора наук имели 4 преподавателя, кандидата наук - 50 человек; ученое звание профессора имели 4 преподавателя, доцента – 39 человек.

ОБРАЗОВАНИЕ

Прием на обучение по программам среднего профессионального образования по формам обучения (по государственным и муниципальным образовательным организациям среднего профессионального образования, человек)

	2009	2010	2011	2012	2013
Принято студентов – всего	8177	7867	7653	7361	7594
в том числе на отделения:					
очные	5478	5443	5390	5479	5231
очно-заочные (вечерние)	139	148	156	100	150
заочные	2419	2144	2006	1745	2213
экстернат	141	132	101	37	-

Выпуск специалистов со средним профессиональным образованием по формам обучения (по государственным и муниципальным образовательным организациям среднего профессионального образования, человек)

	2009	2010	2011	2012	2013
Выпущено специалистов – всего	7572	6860	5737	5018	4905
в том числе обучавшихся на отделениях:					
очных	5077	4409	3434	3138	3038
очно-заочных (вечерних)	95	101	93	89	99
заочных	2250	2248	2110	1740	1757
экстернат	150	102	100	51	11

Численность студентов образовательных организаций среднего профессионального образования, обучавшихся с полным возмещением стоимости обучения (на начало учебного года)

	2009/10	2010/11	2011/12	2012/13	2013/14
Численность студентов – всего, человек	25497	23701	22886	22382	22408
в том числе обучавшихся с полным возмещением затрат на обучение	11048	9206	8102	7726	8003
в процентах от общей числен- ности студентов	43,3	38,8	35,4	34,5	35,7

ОБРАЗОВАНИЕ

Электронные средства обучения в государственных и муниципальных образовательных организациях среднего профессионального образования (на начало учебного года, штук)

	2009/10	2010/11	2011/12	2012/13	2013/14
Число персональных компьютеров, используемых в учебных целях	2150	1933	2101	2759	2725
из них:					
в составе локальных вычислительных сетей	1592	1695	1689	1947	2029
имевшие доступ к сети Интернет	1234	1332	1306	1726	1926
Число персональных компьютеров, используемых в учебных целях, на 100 студентов	8,5	12,6	14,1	12,0	15,0

ОБРАЗОВАНИЕ

ВЫСШЕЕ ПРОФЕССИОНАЛЬНОЕ ОБРАЗОВАНИЕ

Образовательные организации высшего профессионального образования (на начало учебного года)

	Число образовательных организаций	В них студентов – всего, человек	в том числе обучавшихся на отделениях		
			очных	очно-заочных (вечерних)	заочных
Государственные и муниципальные образовательные организации высшего профессионального образования					
2009/10	11	83389	38688	882	43819
2010/11	11	80317	36216	890	43211
2011/12	11	75344	33824	798	40722
2012/13	10	69857	32364	636	36857
2013/14	10	65525	31180	571	33774
Негосударственные образовательные организации высшего профессионального образования					
2009/10	6	4999	1108	43	3848
2010/11	6	4179	657	42	3480
2011/12	5	3390	405	23	2962
2012/13	5	3225	319	12	2894
2013/14	4	3150	368	-	2782

Численность профессорско-преподавательского персонала образовательных организаций высшего профессионального образования (на начало учебного года, человек)

	2009/10	2010/11	2011/12	2012/13	2013/14
Государственные и муниципальные образовательные организации высшего профессионального образования					
Численность профессорско-преподавательского персонала ¹ – всего	3879	3696	3613	3474	3347
в том числе имели:					
ученую степень					
доктора наук	326	298	320	323	318
кандидата наук	1865	1810	1788	1764	1700
ученое звание					

ОБРАЗОВАНИЕ

	2009/10	2010/11	2011/12	2012/13	2013/14
профессора доцента	256 1321	222 1247	234 1322	229 1317	220 1262
Негосударственные образовательные организации высшего профессионального образования					
Численность профессорско-преподавательского персонала (штатный персонал) – всего	148	114	90	81	75
в том числе имели:					
ученую степень					
доктора наук	7	3	3	3	3
кандидата наук	49	46	40	35	33
ученое звание					
профессора	6	5	5	5	5
доцента	31	22	14	14	17

¹ С 2010/11 учебного года – без учета численности ректоров, проректоров, директоров филиалов.

Прием на обучение по программам высшего профессионального образования по формам обучения (человек)

	2009	2010	2011	2012	2013
Государственные и муниципальные образовательные организации высшего профессионального образования					
Принято студентов – всего	19721	17532	14895	15850	16837
в том числе на отделения:					
очные	8010	7157	7048	8187	7688
очно-заочные (вечерние)	266	298	49	79	218
заочные	11445	10077	7798	7584	8931
Негосударственные образовательные организации высшего профессионального образования					
Принято студентов – всего	971	577	521	634	538
в том числе на отделения:					
очные	57	46	52	76	94
очно-заочные (вечерние)	2	5	7	-	-
заочные	912	526	462	558	444

ОБРАЗОВАНИЕ

Выпускники с высшим профессиональным образованием по уровню полученных дипломов (человек)

	2009	2010	2011	2012	2013
	Государственные и муниципальные образовательные организации высшего профессионального образования				
Выпущено специалистов – всего	16195	16581	15816	15706	14613
из них получили диплом:					
о неполном высшем профессиональном образовании бакалавра	121	54	28	40	-
специалиста с высшим профессиональным образованием магистра	497	923	943	923	1055
	15475	15511	14643	14428	13165
	102	93	202	315	393
	Негосударственные образовательные организации высшего профессионального образования				
Выпущено специалистов – всего	1401	1173	1038	767	711
из них получили диплом:					
о неполном высшем профессиональном образовании бакалавра	117	3	-	-	-
специалиста с высшим профессиональным образованием магистра	172	171	146	140	88
	1112	997	892	626	623
	-	2	-	1	-

Численность студентов образовательных учреждений высшего профессионального образования, обучавшихся с полным возмещением стоимости обучения (на начало учебного года)

	2009/10	2010/11	2011/12	2012/13	2013/14
Численность студентов – всего, человек	88388	84496	78734	73082	68675
в том числе обучавшихся с полным возмещением затрат на обучение	58667	55977	51285	47377	43856
в процентах от общей численности студентов	66,4	66,2	65,1	64,8	63,9

ОБРАЗОВАНИЕ

Электронные средства обучения в государственных и муниципальных образовательных организациях высшего профессионального образования (на начало учебного года, штук)

	2009/10	2010/11	2011/12	2012/13	2013/14
Число персональных компьютеров, используемых в учебных целях	5785	5938	6149	7981	9446
из них:					
в составе локальных вычисли- тельных сетей	4896	5371	5543	7315	9025
имевшие доступ к сети Интер- нет	4378	5009	5309	7322	9020
Число персональных компьютеров, используемых в учебных целях, на 100 студентов	7,2	13,0	15,6	23,0	28,0

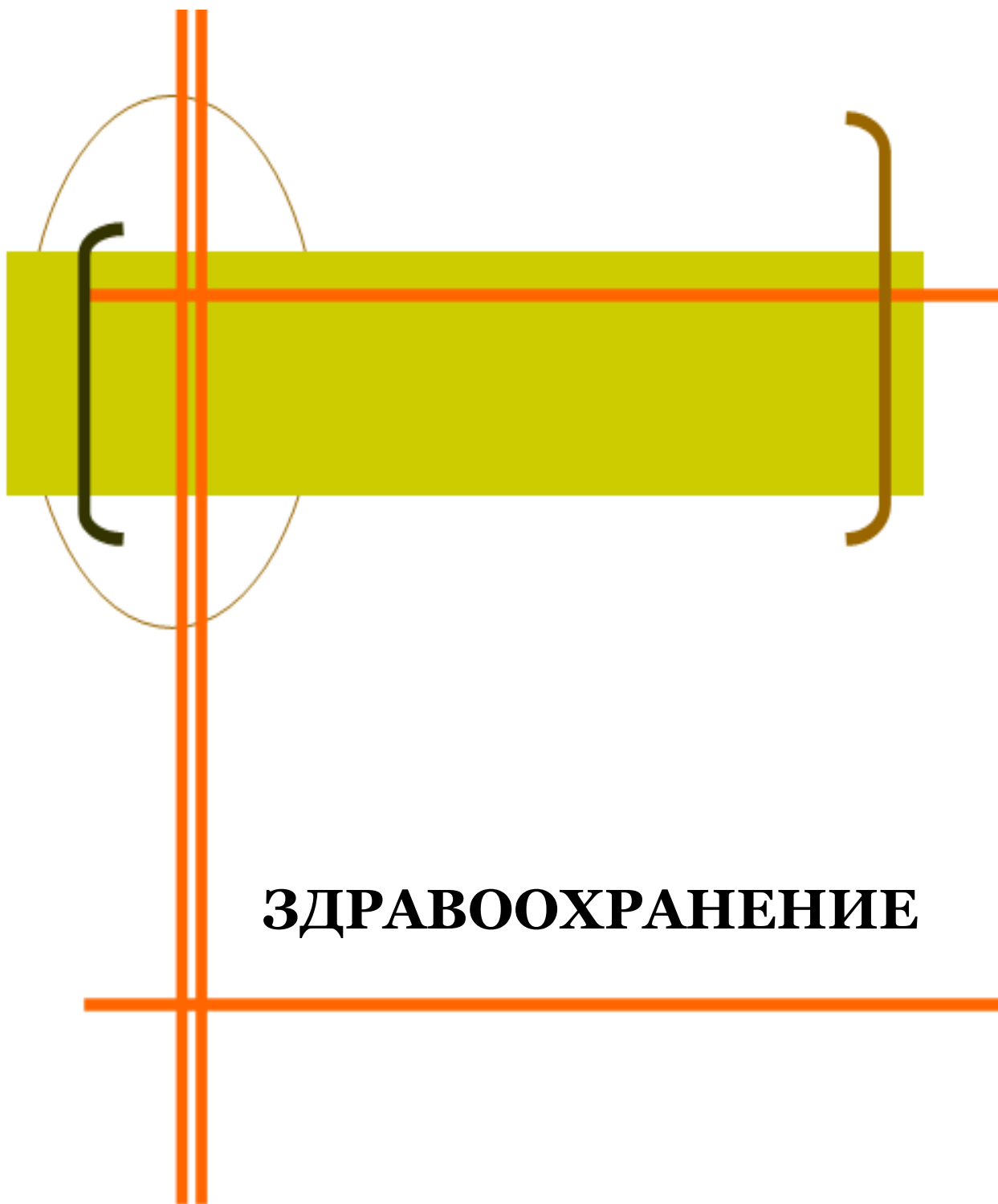

ЗДРАВООХРАНЕНИЕ

В разделе приведены данные о сети и деятельности организаций здравоохранения, численности медицинских работников. Содержатся статистические материалы, характеризующие показатели общей заболеваемости населения и по отдельным болезням, а также сведения об инвалидности населения.

В число **амбулаторно-поликлинических организаций** включаются все медицинские организации, которые ведут амбулаторный прием (поликлиники, амбулатории, диспансеры, поликлинические отделения в составе больничных учреждений и др.).

В больничных организациях учету подлежат **койки**, оборудованные необходимым инвентарем, независимо от того, заняты они больными или нет.

В **общую численность врачей** включаются все врачи с высшим медицинским образованием, занятые в лечебных, санитарных организациях, учреждениях социального обеспечения, научно-исследовательских институтах, учреждениях, занятых подготовкой кадров, в аппарате органов здравоохранения и др.

В **общую численность среднего медицинского персонала** включаются все лица со средним медицинским образованием, занятые в лечебных, санитарных организациях, учреждениях социального обеспечения, дошкольных образовательных учреждениях, школах, домах ребенка и др.

Профилактическим осмотрам периодически подвергаются отдельные категории работников производственных предприятий с учетом условий труда, работники коммунальных, детских, лечебно-профилактических и других учреждений, а также дети и подростки.

Уровень заболеваемости определяется как отношение числа пациентов (случаев заболеваний) с впервые в жизни установленным диагнозом к среднегодовой численности населения. Для статистической разработки данных о заболеваемости населения с 1999 г. применяется Международная статистическая классификация болезней и проблем, связанных со здоровьем (X пересмотр ВОЗ 1989 г.).

Контингент пациентов включает совокупность всех пациентов данной болезнью, обратившихся в медицинские организации как в текущем, так и в предыдущие годы. Показатель исчисляется как отношение численности пациентов, состоящих на учете в организациях здравоохранения на конец года, к численности населения.

Инвалидность означает социальную недостаточность вследствие нарушения здоровья со стойким расстройством функций организма, приводящую к ограничению жизнедеятельности и необходимости социальной защиты.

Первичный выход на инвалидность - установление инвалидности впервые в отчетном году. Для статистической разработки данных о причинах инвалидности по болезням с 1999 г. применяется Международная статистическая классификация болезней и проблем, связанных со здоровьем (X пересмотр ВОЗ 1989 г.)

В **общую численность инвалидов** включаются лица, состоящие на учете и получающие пенсию в системе Пенсионного фонда Российской Федерации, Министерстве обороны Российской Федерации, Министерстве внутренних

дел Российской Федерации, Федеральной службе безопасности Российской Федерации, с 1 января 2008 г. – также в Федеральной службе исполнения наказаний Минюста России и Федеральной службе Российской Федерации по контролю за оборотом наркотиков.

Стационарные учреждения социального обслуживания граждан пожилого возраста и инвалидов - медико-социальные учреждения, предназначенные для постоянного проживания граждан пожилого возраста и инвалидов, нуждающихся в уходе, бытовом и медицинском обслуживании.

Санатории и пансионаты с лечением – лечебно-профилактические организации, оснащенные койками и обеспечивающие больным за определенный промежуток времени реабилитационное лечение, главным образом на основе использования целебных свойств природных лечебных факторов (климата, минеральных вод, лечебных грязей и других). Все они специализированные и могут быть одно- или многопрофильные. В сборнике приведены данные о койках (местах), готовых к приему больных, в месяц максимального развертывания.

Санатории-профилактории – лечебно-профилактические организации, оснащенные койками, действующие при организациях, обеспечивающие лечебно-оздоровительные мероприятия работникам без отрыва от производства, в свободное от работы время.

Дома отдыха, базы отдыха и другие организации отдыха – организации, предназначенные для отдыха, в которых отдыхающим на определенный срок обеспечены размещение и питание или только размещение. Такие организации могут функционировать в течение круглого года (круглогодичные) или в течение сезона (сезонные).

Туристские базы – организации, предназначенные для отдыха, в которых отдыхающим на определенный срок обеспечены размещение и питание или только размещение, а также туристско-экскурсионное обслуживание.

ЗДРАВООХРАНЕНИЕ

ЛЕЧЕБНО-ПРОФИЛАКТИЧЕСКАЯ ПОМОЩЬ НАСЕЛЕНИЮ

Медицинские организации (на конец года)

	2009	2010	2011	2012	2013
Число больничных организаций	85	85	90	91	77
Число больничных коек:					
всего	13160	13068	13769	13705	13339
на 10 000 человек населения	97,5	97,3	102,6	102,1	99,6
Число амбулаторно-поликлинических организаций	178	177	196	219	195
Мощность амбулаторно-поликлинических организаций, посещений в смену:					
всего, тыс.	36,7	36,6	38,0	38,9	38,4
на 10 000 человек населения	272,3	272,8	283,1	290,1	286,7

Численность медицинских кадров (на конец года)

	2009	2010	2011	2012	2013
Численность врачей					
всего, человек	8069	8200	8525	8027	7762
на 10 000 человек населения	59,8	61,1	63,5	59,8	57,9
Численность среднего медицинского персонала					
всего, человек	14011	13933	14577	14454	14271
на 10 000 человек населения	103,8	103,8	108,6	107,7	106,5

Численность врачей по отдельным специальностям (по данным Министерства здравоохранения Хабаровского края)

	2009	2010	2011	2012	2013
	Всего, человек				
Численность врачей	6946	7066	6956	6264	6058
из них:					
терапевтов	1458	1462	1422	1394	1325
хирургов	663	682	676	625	619

ЗДРАВООХРАНЕНИЕ

	2009	2010	2011	2012	2013
анестезиологов, реаниматологов, токсикологов	308	317	319	301	304
акушеров-гинекологов	404	394	394	388	371
педиатров	815	805	808	756	730
офтальмологов	168	168	169	164	162
отоларингологов	110	107	100	102	99
неврологов	207	206	189	183	180
психиатров	260	267	260	241	222
фтизиатров	95	97	85	90	79
дерматовенерологов	108	108	96	95	81
врачей по лечебной физкультуре и спорту	39	39	36	35	36
стоматологов	452	468	468	411	413
На 10 000 человек населения					
Численность врачей	51,5	52,6	51,8	46,7	45,2
из них:					
терапевтов	10,8	10,9	10,6	10,4	9,9
хирургов	4,9	5,1	5,0	4,7	4,6
анестезиологов, реаниматологов, токсикологов	2,3	2,4	2,4	2,2	2,3
акушеров-гинекологов	5,7	5,6	5,6	5,5	5,3
педиатров	41,0	40,6	39,9	36,2	34,0
офтальмологов	1,2	1,3	1,3	1,2	1,2
отоларингологов	0,8	0,8	0,7	0,8	0,7
неврологов	1,5	1,5	1,4	1,4	1,3
психиатров	1,9	2,0	1,9	1,8	1,7
фтизиатров	0,7	0,7	0,6	0,7	0,6
дерматовенерологов	0,8	0,8	0,7	0,7	0,6
врачей по лечебной физкультуре и спорту	0,3	0,3	0,3	0,3	0,3
стоматологов	3,4	3,5	3,5	3,1	3,1

Примечание. В состав терапевтов включены физиотерапевты, эндокринологи. В состав хирургов - травматологи, ортопеды, урологи, онкологи. Численность акушеров-гинекологов рассчитана на 10 000 женщин, педиатров - на 10 000 детей в возрасте 0-14 лет. С 2012 г. в численность врачей не входят аспиранты, клинические ординаторы, интерны.

ЗДРАВООХРАНЕНИЕ

Численность среднего медицинского персонала по отдельным специальностям (по данным Министерства здравоохранения Хабаровского края)

	2009	2010	2011	2012	2013
	Всего, человек				
Численность среднего медицинско-го персонала	11804	11636	11509	11206	10998
из них:					
фельдшеры	1231	1195	1226	808	757
акушерки	509	487	486	457	461
медицинские сестры	8031	7949	7867	7763	7569
лаборанты, медицинские лабора- торные техники	911	847	858	847	785
рентгенолаборанты	295	293	295	304	310
зубные врачи	240	238	235	357	377
	На 10 000 человек населения				
Численность среднего медицинско-го персонала	87,5	86,6	85,7	83,5	82,1
из них:					
фельдшеры	9,1	8,9	9,1	6,0	5,6
акушерки	7,2	6,9	6,9	6,5	6,6
медицинские сестры	59,5	59,2	58,6	57,8	56,5
лаборанты, медицинские лабора- торные техники	6,8	6,3	6,4	6,3	5,9
рентгенолаборанты	2,2	2,2	2,2	2,3	2,3
зубные врачи	1,8	1,8	1,8	2,7	2,8

Примечание. Численность акушерок рассчитана на 10 000 женщин.

Численность среднего медицинского персонала на одного врача в 2013 г. составила 1,8 человека.

Обслуживание населения скорой медицинской помощью

	2009	2010	2011	2012	2013
Число станций (отделений) скорой ме- дицинской помощи (на конец года)	46	45	46	46	46
Численность лиц, которым оказана помощь амбулаторно и при выездах:					
всего, тыс. человек	625,4	617,4	607,6	606,8	580,3
на 1000 населения	463	459	453	452	433

ЗДРАВООХРАНЕНИЕ

Медицинская помощь женщинам и детям

	2009	2010	2011	2012	2013
Число коек для беременных женщин, рожениц и родильниц:					
всего	742	734	700	687	621
на 10 000 женщин в возрасте 15-49 лет	20,5	20,7	20,0	20,0	18,3
Число коек для детей:					
всего	2836	2606	2319	2240	2103
на 10 000 детей в возрасте 0-14 лет	142,6	131,6	114,4	107,2	98,0
Число коек для гинекологических больных:					
всего	679	661	661	664	648
на 10 000 женщин	9,6	9,4	9,4	9,5	9,2
Число женских консультаций, детских поликлиник, отделений (кабинетов)	133	137	143	150	181
Число фельдшерско-акушерских пунктов	193	192	188	189	189

Результаты профилактических осмотров детей и подростков-школьников

	2009	2010	2011	2012	2013
Численность осмотренных - всего, человек	202675	207793	203206	160353	176335
в % к подлежащим осмотрам	78,8	79,8	78,8	61,4	67,3
Выявлено при осмотре детей и подростков:					
с понижением остроты слуха, человек	361	399	409	293	269
в % к числу осмотренных	0,1	0,2	0,2	0,2	0,2
с понижением остроты зрения, человек	16596	16827	17943	14288	14415
в % к числу осмотренных	6,5	6,5	7,0	8,9	8,2
с дефектами речи, человек	7302	7633	7596	5734	5516
в % к числу осмотренных	2,8	2,9	2,9	3,6	3,1
со сколиозом, человек	3674	3547	3630	3130	2984
в % к числу осмотренных	1,4	1,4	1,4	2,0	1,7
с нарушениями осанки, человек	11440	11466	11326	9101	8556
в % к числу осмотренных	4,4	4,4	4,4	5,7	4,9

ЗДРАВООХРАНЕНИЕ

ЗАБОЛЕВАЕМОСТЬ НАСЕЛЕНИЯ

Заболеваемость населения по основным классам болезней (зарегистрировано больных с диагнозом, установленным впервые в жизни)

	2009	2010	2011	2012	2013
	Всего, тыс. человек				
Все болезни	1053,1	994,7	982,9	979,3	967,4
из них:					
некоторые инфекционные и паразитарные болезни	50,1	51,2	50,9	55,2	50,3
новообразования	12,4	10,5	12,0	11,6	12,0
болезни крови и кроветворных органов и отдельные нарушения, вовлекающие иммунный механизм	3,1	3,1	3,2	3,3	3,3
болезни эндокринной системы, расстройства питания, нарушения обмена веществ и иммунитета	13,0	11,0	10,5	10,3	9,2
психические расстройства и расстройства поведения	8,4	7,3	5,7	5,6	4,1
болезни нервной системы	9,4	10,7	9,4	9,2	9,2
болезни глаза и его придаточного аппарата	38,7	35,3	38,3	38,5	35,6
болезни уха и сосцевидного отростка	33,9	34,7	35,0	35,3	37,3
болезни органов дыхания	492,4	445,2	447,0	449,7	437,7
болезни системы кровообращения	22,6	21,1	21,4	23,3	32,2
болезни органов пищеварения	38,2	35,0	33,9	31,6	32,9
болезни кожи и подкожной клетчатки	75,9	71,9	68,3	67,5	72,7
болезни костно-мышечной системы и соединительной ткани	31,3	26,4	27,6	25,1	25,0
болезни мочеполовой системы	54,5	53,3	46,8	43,5	43,6
осложнения беременности, родов и послеродового периода	21,9	21,1	22,6	22,9	23,2
врожденные аномалии (пороки развития), деформации и хромосомные нарушения	3,5	2,3	2,3	1,8	1,9
травмы, отравления и некоторые другие последствия воздействия внешних причин	129,6	139,9	134,5	132,0	125,5

ЗДРАВООХРАНЕНИЕ

	2009	2010	2011	2012	2013
	На 100 000 человек населения				
Все болезни	77994,1	73899,3	73202,0	72956,4	72138,4
из них:					
некоторые инфекционные и паразитарные болезни	3711,0	3806,5	3788,4	4110,4	3753,9
новообразования	915,0	781,1	890,4	864,2	896,0
болезни крови и кроветворных органов и отдельные нарушения, вовлекающие иммунный механизм	229,6	232,2	238,4	243,5	248,4
болезни эндокринной системы, расстройства питания, нарушения обмена веществ и иммунитета	959,4	818,3	780,2	769,4	687,8
психические расстройства и расстройства поведения	619,0	542,0	425,9	415,0	302,5
болезни нервной системы	697,8	793,4	703,3	685,3	686,9
болезни глаза и его придаточного аппарата	2868,6	2625,5	2853,5	2867,0	2652,9
болезни уха и сосцевидного отростка	2510,0	2578,9	2605,8	2627,4	2778,5
болезни органов дыхания	36466,0	33073,2	33290,4	33504,4	32639,8
болезни системы кровообращения	1671,0	1569,2	1595,8	1733,8	2399,7
болезни органов пищеварения	2825,6	2599,3	2523,2	2351,9	2454,1
болезни кожи и подкожной клетчатки	5617,9	5340,3	5085,4	5025,0	5420,9
болезни костно-мышечной системы и соединительной ткани	2321,0	1963,9	2054,3	1871,9	1863,2
болезни мочеполовой системы	4038,2	3956,3	3485,0	3239,6	3253,2
осложнения беременности, родов и послеродового периода ¹	60,2	58,8	64,2	65,8	67,9
врожденные аномалии (пороки развития), деформации и хромосомные нарушения	258,0	169,2	171,2	133,9	143,8
травмы, отравления и некоторые другие последствия воздействия внешних причин	9599,0	10389,9	10017,1	9831,2	9358,5

¹ На 1000 женщин в возрасте 15-49 лет.

ЗДРАВООХРАНЕНИЕ

Заболеваемость отдельными инфекционными болезнями (число зарегистрированных случаев заболевания)

	2009	2010	2011	2012	2013
	Всего, случаев				
Острые кишечные инфекции	6998	8643	6927	8614	8042
Сальмонеллезные инфекции	525	626	449	547	615
Скарлатина	554	1171	464	447	356
Коклюш	4	18	25	19	8
Корь	1	-	-	36	5
Острые инфекции верхних дыхательных путей	351386	305710	311874	318991	303565
Грипп	10955	122	1918	1439	2270
Вирусные гепатиты	964	1170	1050	982	903
Менингококковая инфекция	34	19	23	13	14
	На 100 000 человек населения				
Острые кишечные инфекции	518,3	642,1	515,9	641,7	599,7
Сальмонеллезные инфекции	38,9	46,5	33,4	40,8	45,9
Скарлатина	41,0	87,0	34,6	33,3	26,5
Коклюш	0,3	1,3	1,9	1,4	0,6
Корь	0,1	-	-	2,7	0,4
Острые инфекции верхних дыхательных путей	26025,2	22711,5	23227,7	23764,9	22637,3
Грипп	811,4	9,1	142,8	107,2	169,3
Вирусные гепатиты	71,4	86,9	78,2	73,2	67,3
Менингококковая инфекция	2,5	1,4	1,7	1,0	1,0

Заболеваемость ВИЧ-инфекцией

	2009	2010	2011	2012	2013
Зарегистрировано пациентов с ВИЧ-инфекцией:					
всего, человек	1536	1872	1694	1920	2263
на 100 000 человек населения	113,8	139,1	126,2	143,0	168,8

ЗДРАВООХРАНЕНИЕ

Заболеваемость злокачественными новообразованиями

	2009	2010	2011	2012	2013
Зарегистрировано заболеваний у пациентов с впервые в жизни установленным диагнозом:					
всего, человек	4771	5122	5262	5178	5496
на 100 000 человек населения	353,4	380,5	391,9	385,8	409,8
Численность пациентов, состоящих на учете в лечебно-профилактических учреждениях:					
всего, человек	21126	22332	22430	24021	25251
на 100 000 человек населения	1565,8	1663,0	1670,8	1789,8	1884,5

Заболеваемость активным туберкулезом

	2009	2010	2011	2012	2013
Выявлено пациентов с впервые в жизни установленным диагнозом:					
всего, человек	2012	1771	1661	1615	1599
на 100 000 человек населения	149,0	131,6	123,7	120,3	119,2
из них с диагнозом туберкулеза органов дыхания:					
всего, человек	1997	1759	1651	1602	1591
на 100 000 человек населения	147,9	130,7	123,0	119,3	118,6
Численность пациентов, состоящих на учете в лечебно-профилактических учреждениях:					
всего, человек	3196	3273	3251	3131	3086
на 100 000 человек населения	236,9	243,7	242,2	233,3	230,3

Заболеваемость болезнями, передаваемыми преимущественно половым путем

	2009	2010	2011	2012	2013
Выявлено пациентов с впервые в жизни установленным диагнозом:					
сифилис					
всего, человек	1215	1196	1028	839	737
на 100 000 человек населения	90,0	88,9	76,6	62,5	55,0

ЗДРАВООХРАНЕНИЕ

	2009	2010	2011	2012	2013
гонорея (острая и хроническая)					
всего, человек	1497	1463	1146	987	927
на 100 000 человек населения	110,9	108,7	85,4	73,5	69,1
Численность пациентов с сифилисом, состоящих на учете в лечебно-профилактических учреждениях:					
всего, человек	3094	3017	2896	2335	2145
на 100 000 человек населения	229,3	224,7	215,7	174,0	160,1

Заболеваемость психическими расстройствами и расстройствами поведения

	2009	2010	2011	2012	2013
Взято под наблюдение пациентов с впервые в жизни установленным диагнозом, включая больных, обратившихся за консультативно-лечебной помощью:					
всего, человек	3087	2864	2606	2295	2223
на 100 000 человек населения	228,6	212,8	194,1	171,0	165,8
Численность пациентов, состоящих на учете в лечебно-профилактических учреждениях, включая больных, которым оказывается консультативно-лечебная помощь:					
всего, человек	35193	34350	33739	33332	32774
на 100 000 человек населения	2608,4	2557,9	2513,2	2483,6	2446,0

Заболеваемость психическими расстройствами и расстройствами поведения, связанными с употреблением психоактивных веществ

	2009	2010	2011	2012	2013
Взято под наблюдение пациентов с впервые в жизни установленным диагнозом:					
алкоголизм и алкогольные психозы					
всего, человек	1705	1961	1983	1677	1388
на 100 000 человек населения	126,3	145,7	147,7	124,9	103,5

ЗДРАВООХРАНЕНИЕ

	2009	2010	2011	2012	2013
наркомания и токсикомания					
всего, человек	125	149	182	166	134
на 100 000 человек населения	9,3	11,1	13,6	12,4	10,0
Численность пациентов, состоящих на учете в лечебно-профилактических учреждениях, с диагнозом:					
алкоголизм и алкогольные психозы					
всего, человек	22789	21565	20850	20245	20100
на 100 000 человек населения	1689,0	1605,9	1553,1	1508,5	1498,9
наркомания и токсикомания					
всего, человек	3653	4058	3408	3228	3291
на 100 000 человек населения	270,7	302,2	253,9	240,5	245,6

Состояние здоровья беременных, рожениц, родильниц и новорожденных

	2009	2010	2011	2012	2013
Численность женщин, закончивших беременность, человек	16740	16761	16678	17292	17688
в том числе:					
родами в срок	15165	15216	14975	15677	16048
преждевременными родами	827	745	981	806	765
абортами	748	800	722	809	875
Из числа закончивших беременность страдали, процентов:					
анемией	36,5	30,8	31,6	34,7	31,6
болезнями системы кровообращения	12,3	10,1	11,3	11,0	11,6
сахарным диабетом	0,2	0,3	0,3	0,3	0,3
отеками, протеинурией и гипертензивными расстройствами	25,2	22,5	21,4	19,7	18,0
болезнями мочеполовой системы	14,6	13,3	12,8	12,7	11,9
венозными осложнениями	2,6	3,4	3,2	4,8	3,3
Родилось детей больными или заболели (массой тела 1000 г и более):					
всего, человек	6712	5880	5187	5559	5776

ЗДРАВООХРАНЕНИЕ

	2009	2010	2011	2012	2013
в процентах от числа детей, родившихся живыми	37,6	33,6	29,7	29,8	30,5
Из общего числа детей, родившихся живыми, - недоношенные, человек	1165	1122	1086	1287	1246

ИНВАЛИДНОСТЬ НАСЕЛЕНИЯ

Численность лиц, впервые признанных инвалидами¹

	2009	2010	2011	2012	2013
Всего:					
человек	8456	8247	7351	6458	6294
на 10 000 человек населения	76,5	74,7	66,7	58,8	57,5
В процентах от общей численности инвалидов:					
инвалиды I группы	12,5	13,4	14,4	17,1	19,4
инвалиды II группы	53,8	46,8	43,7	44,4	42,7
инвалиды III группы	33,7	39,8	41,9	38,5	37,9
Из общей численности впервые признанных инвалидами - инвалиды в трудоспособном возрасте:					
всего, человек	3658	3759	3360	2926	2781
в процентах от общей численности инвалидов	43,3	45,6	45,7	45,3	44,2

¹ Лица в возрасте 18 лет и старше.

На 1 января 2014 года численность инвалидов, состоящих на учете в системе Пенсионного фонда Российской Федерации, составила 86507 человек.

ЗДРАВООХРАНЕНИЕ

**Численность детей-инвалидов в возрасте до 18 лет,
получающих социальные пенсии
(человек)**

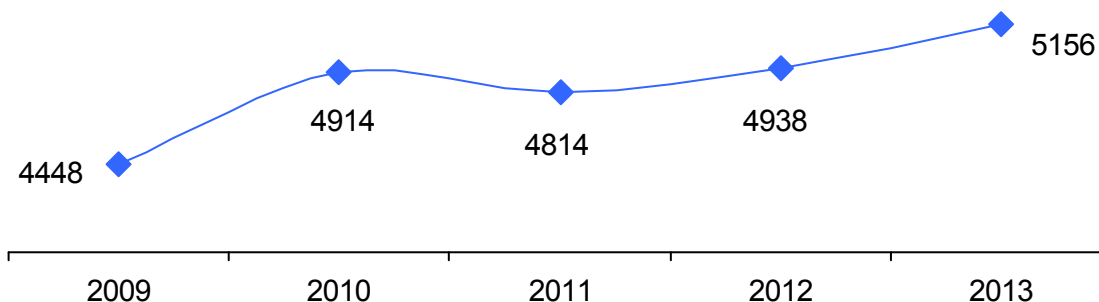

**Стационарные учреждения социального обслуживания
граждан пожилого возраста и инвалидов
(на конец года)**

	2009	2010	2011	2012	2013
Число учреждений для граждан пожилого возраста и инвалидов-взрослых	16	16	15	14	15
В них:					
мест	2735	2835	2813	2943	3112
проживающих, человек	2795	2841	2775	2763	3534
Число учреждений для инвалидов-детей	3	3	2	2	2
В них:					
мест	435	435	435	435	385
проживающих, человек	445	405	405	347	430

На 1 января 2014 г. на очереди для помещения в учреждения для взрослых состояли 436 человек.

ЗДРАВООХРАНЕНИЕ

Санаторно-курортные организации и организации отдыха

	2009	2010	2011	2012	2013
Число санаториев	3	4	4	4	4
Число домов отдыха	1	1	1	1	1
Число баз отдыха	4	2	2	2	5
Число санаториев-профилакториев	6	5	4	4	4
в них коек	609	407	273	273	273
численность размещенных лиц, человек	11200	10536	6755	6011	5668
Число санаторно-оздоровительных лагерей круглогодичного действия	1	1	1	1	1
Число туристских баз	2	2	2	-	1

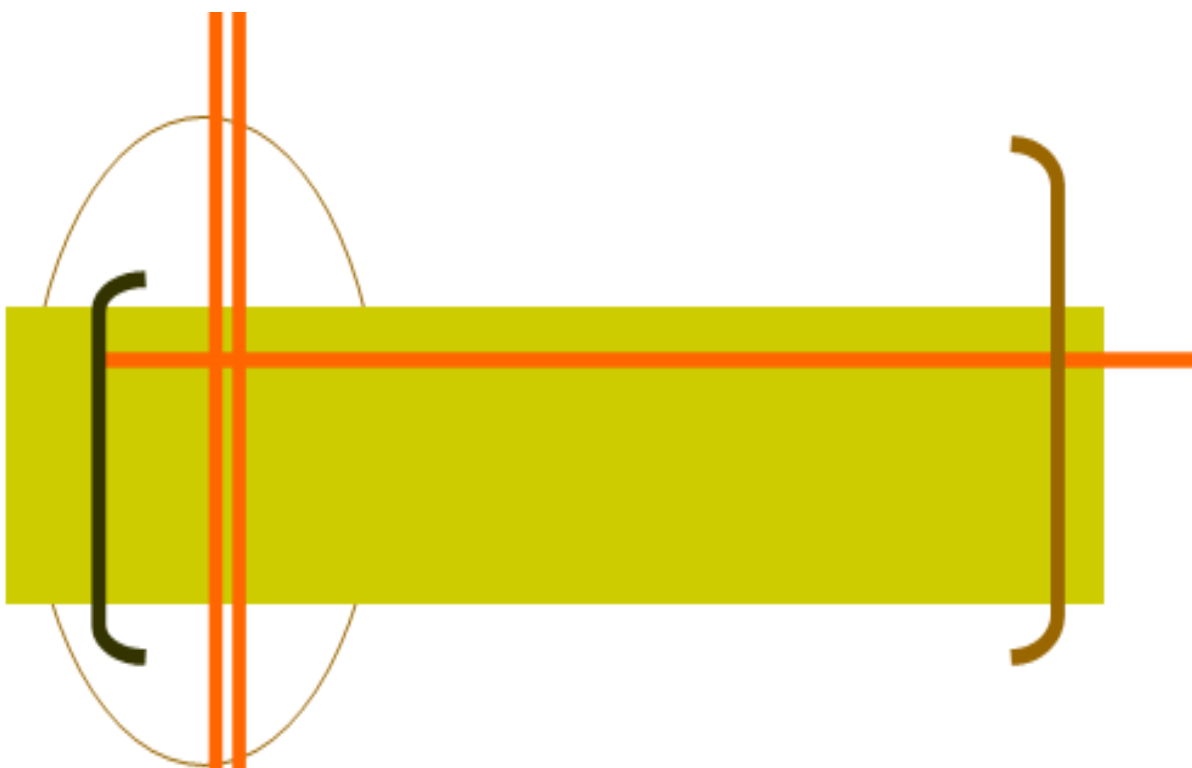

**КУЛЬТУРА,
ОТДЫХ
И ТУРИЗМ**

Раздел содержит статистическую информацию о деятельности учреждений искусств и культуры, представлены данные о деятельности гостиниц и аналогичных средств размещения, перевозках пассажиров и пассажирообороте внутреннего водного транспорта на туристских и экскурсионно-прогулочных линиях.

К числу **учреждений культурно-досугового типа** отнесены клубы, дворцы и дома культуры, центры культуры и досуга, дома творческих работников, дома учителя, врача, агронома, ученых, туриста, молодежи, музыкальной культуры, технического творчества, национальные культурные центры и другие виды досуговых учреждений, ориентированные на культурные интересы определенных профессиональных, национальных, половозрастных и других социально-демографических категорий населения.

К числу **общедоступных (публичных) библиотек** отнесены библиотеки, имеющие универсальные книжные фонды и удовлетворяющие массовые запросы населения на литературу.

Охват населения теле- и радиовещанием оценивается как удельный вес численности населения, обеспеченного приемом телевизионных и радиовещательных программ, в общей численности населения Хабаровского края.

Гостиницы и аналогичные средства размещения – организации, предоставляющие помещение для временного проживания (мотель, пансионат, общежитие для приезжих).

К **туристским линиям на внутреннем водном транспорте** отнесены маршруты перевозки пассажиров с целью организованного отдыха и (или) ознакомления с объектами культурно-исторического наследия и памятниками архитектуры продолжительностью свыше 24 часов.

К **экскурсионно-прогулочным линиям на внутреннем водном транспорте** отнесены маршруты перевозки пассажиров с целью организованного отдыха и (или) ознакомления с объектами культурно-исторического наследия и памятниками архитектуры продолжительностью менее 24 часов.

Турист – лицо, посещающее страну (место) временного пребывания в лечебно-оздоровительных, рекреационных, познавательных, физкультурно-спортивных, профессионально-деловых, религиозных и иных целях без занятия деятельностью, связанной с получением дохода от источников в стране (месте) временного пребывания, на период от 24 часов до 6 месяцев подряд или осуществляющее не менее одной ночевки в стране (месте) временного пребывания.

К **численности занимающихся в спортивных секциях и группах** отнесены занимающиеся всех возрастных категорий в спортивных школах всех видов; секциях, группах, кружках при образовательных учреждениях; спортивных клубах учреждений, предприятий, организаций; физкультурно-спортивных клубах по месту жительства и др.

КУЛЬТУРА, ОТДЫХ И ТУРИЗМ**Основные показатели культуры**
(на конец года)

	2009	2010	2011	2012	2013
Число профессиональных театров	5	5	5	5	4
Численность зрителей:					
тыс. человек	291,9	298,7	337,9	337,0	313,1
в среднем на 1000 человек населения	216	222	252	251	233
Число цирков	1	1	1	1	1
Число музеев	17	17	17	19	21
Число посещений музеев:					
тыс.	457,0	446,7	457,0	453,4	470,0
в среднем на 1000 человек населения	337	332	340	338	350
Число учреждений культурно-досугового типа	297	295	280	271	271
Число общедоступных библиотек	282	278	277	258	249
Библиотечный фонд:					
тыс. экз.	8654,5	8678,8	8768,8	8599,9	8839,5
в среднем на 1000 человек населения, экз.	6414	6463	6532	6407	6597

Музеи
(на конец года)

	2009	2010	2011	2012	2013
Число музеев (включая филиалы) - всего	17	17	17	19	21
в том числе:					
исторические	2	2	2	2	2
краеведческие	13	13	13	15	17
искусствоведческие	2	2	2	2	2
Число посещений музеев:					
всего, тыс.	457,0	446,7	457,0	453,4	470,0
на 1000 человек населения	337	332	340	338	350

КУЛЬТУРА, ОТДЫХ И ТУРИЗМ

Памятники истории и культуры (на конец года)

	2009	2010	2011	2012	2013
Число недвижимых памятников истории и культуры	1354	1342	1293	1322	1368
в том числе памятники:					
археологии	780	780	780	810	860
истории	150	149	149	148	145
градостроительства и архитектуры	404	393	348	347	346
искусства	20	20	16	17	17

Общедоступные библиотеки (на конец года)

	2009	2010	2011	2012	2013
	Всего				
Библиотечный фонд, тыс. экз.	8654,5	8678,8	8768,8	8599,9	8839,5
Всего зарегистрированных пользователей, тыс. человек	462,1	481,0	497,9	510,3	525,5
Выдано экземпляров, тыс.	9060,5	8926,2	8919,4	8682,4	8643,3
Число экземпляров в среднем на одну библиотеку, тыс. экз.	30,7	31,2	31,7	33,3	35,5
Число экземпляров в среднем на 1000 человек населения	6414	6463	6532	6408	6597
Численность зарегистрированных пользователей в среднем на одну библиотеку, человек	1639	1730	1797	1978	2110
Число выданных экземпляров в среднем на одного пользователя, экз.	19,6	18,6	17,9	17,0	16,4
	В городах и поселках городского типа				
Библиотечный фонд, тыс. экз.	6722,1	6842,1	6882,1	6878,2	7161,8
Всего зарегистрированных пользователей, тыс. человек	375,0	396,0	409,8	428,3	443,8
Выдано экземпляров, тыс.	6965,9	6887,8	6835,6	6761,8	6755,4
Число экземпляров в среднем на одну библиотеку, тыс. экз.	73,1	75,2	81,0	82,9	93,0

КУЛЬТУРА, ОТДЫХ И ТУРИЗМ

	2009	2010	2011	2012	2013
Число экземпляров в среднем на 1000 человек населения	6094	6227	6293	6290	6546
Численность зарегистрированных пользователей в среднем на одну библиотеку, человек	4076	4352	4821	5160,2	5763,6
Число выданных экземпляров в среднем на одного пользователя, экз.	18,6	17,4	16,7	15,8	15,2
В сельской местности					
Библиотечный фонд, тыс. экз.	1932,4	1836,7	1886,7	1721,7	1677,7
Всего зарегистрированных пользователей, тыс. человек	87,1	85,0	88,1	82,0	81,7
Выдано экземпляров, тыс.	2094,6	2038,4	2083,8	1920,6	1887,9
Число экземпляров в среднем на одну библиотеку, тыс. экз.	10,2	9,8	9,8	9,8	9,8
Число экземпляров в среднем на 1000 человек населения	7851	7522	7581	6928	6824
Численность зарегистрированных пользователей в среднем на одну библиотеку, человек	458	455	459	469	475
Число выданных экземпляров в среднем на одного пользователя, экз.	24,0	24,0	23,7	23,4	23,1

Охват населения теле- и радиовещанием в 2013 году

(на конец года, в процентах от общей численности соответствующего населения)

	Все население	в том числе сельское население
Имеют возможность принимать общероссийские обязательные общедоступные телеканалы эфирного аналогового телевидения:		
Россия	99,9	99,9
Культура	90,2	49,8
Первый канал	100,0	100,0
НТВ	87,1	40,3
Имеют возможность принимать радиопрограммы:		

КУЛЬТУРА, ОТДЫХ И ТУРИЗМ

	Все население	в том числе сельское население
Радио России	98,4	91,4
Маяк	54,3	34,6
Вести FM	49,1	26,1

Детские оздоровительные учреждения в 2013 году

	2013
Число детских оздоровительных учреждений – всего, единиц	478
из них:	
загородные стационарные	21
с дневным пребыванием	432
Численность детей, отдохнувших в них за лето – всего, человек	60919
из них в учреждениях:	
загородных стационарных	13821
с дневным пребыванием	43987

Гостиницы и аналогичные средства размещения

	2009	2010	2011	2012	2013
Число организаций, единиц	92	90	98	95	107
Их единовременная вместимость, мест	4835	4658	4932	4938	5670
Численность размещенных лиц, тыс. человек	292,8	342,2	373,0	382,0	369,9

Перевозки пассажиров и пассажирооборот внутреннего водного транспорта на туристских и экскурсионно-прогулочных маршрутах

	2009	2010	2011	2012	2013
Отправлено пассажиров внутренним водным транспортом – всего, тыс. человек	1017,0	961,7	908,9	793,9	509,7
в том числе:					
на туристских маршрутах	73,0	78,6	76,6	31,9	26,1
на экскурсионно-прогулочных маршрутах	82,8	117,1	90,5	89,0	62,4

КУЛЬТУРА, ОТДЫХ И ТУРИЗМ

	2009	2010	2011	2012	2013
Пассажиروоборот внутреннего водного транспорта – всего, млн. пассажиро-километров	47,4	42,9	38,6	29,3	20,0
в том числе:					
на туристских маршрутах	5,0	5,4	5,3	2,2	1,8
на экскурсионно-прогулочных маршрутах	1,7	2,4	1,8	2,3	1,2

**Численность туристов, обслуженных туристскими фирмами
(человек)**

	2010	2011	2012	2013
	Всего			
Обслужено туристов - всего	148262	123470	116263	106823
в том числе по странам:				
Россия	19821	14667	15175	13305
Великобритания	10	14	46	62
Германия	98	184	273	76
Египет	1486	809	675	537
Испания	1458	2803	2256	1842
Италия	1402	2101	1094	628
Китай	89552	61330	53707	46605
ОАЭ	162	305	867	477
США, включая Гавайские острова	656	684	1692	520
Таиланд	18291	21311	22194	22256
Турция	2795	6030	3232	3084
Финляндия	81	106	172	84
Франция	509	834	848	565
Япония	5746	3702	3153	1300
страны СНГ	33	23	89	41
другие страны	5735	7789	10026	14857
комплексные туры	427	778	764	584
	граждане России (отправлено)			
Обслужено туристов - всего	142935	118243	111645	100960
в том числе по странам:				
Россия	19821	14667	15175	13305
Великобритания	7	11	42	62
Германия	37	93	119	76
Египет	1486	809	675	537

КУЛЬТУРА, ОТДЫХ И ТУРИЗМ

	2010	2011	2012	2013
Испания	1412	2711	2188	1842
Италия	1399	2059	1077	628
Китай	89537	60432	52896	46605
ОАЭ	162	305	867	477
США, включая Гавайские острова	430	385	1123	520
Таиланд	18291	21310	22193	22256
Турция	2795	6030	3232	3084
Финляндия	79	104	167	84
Франция	509	808	816	565
Япония	888	323	733	1300
страны СНГ	27	17	88	41
другие страны	5628	7401	9490	8994
комплексные туры	427	778	764	584

Число спортивных сооружений

	2009	2010	2011	2012	2013
Стадионы	22	15	15	15	15
Спортивные залы	486	503	510	503	517
Плавательные бассейны	43	46	49	51	57
Плоскостные спортивные сооружения	1170	1314	1328	1337	1428

Развитие массовых видов спорта

	2009	2010	2011	2012	2013
Численность занимавшихся в спортивных секциях и группах – всего, человек	134592	124709	127623	128365	144562
в том числе по видам спорта:					
футбол	15408	15617	15562	13792	14677
волейбол	13444	14677	14717	15614	15910
баскетбол	13973	12973	12733	15463	15508
легкая атлетика	6865	5651	5978	6067	6001
плавание	8593	8493	8606	7502	8234
лыжные гонки	5007	4887	5082	5684	5259
настольный теннис	5001	4876	5110	4128	4288
шахматы	3889	3614	3578	3128	3296
спортивный туризм	2334	2559	3507	2790	2737
спортивная гимнастика	510	616	603	726	791

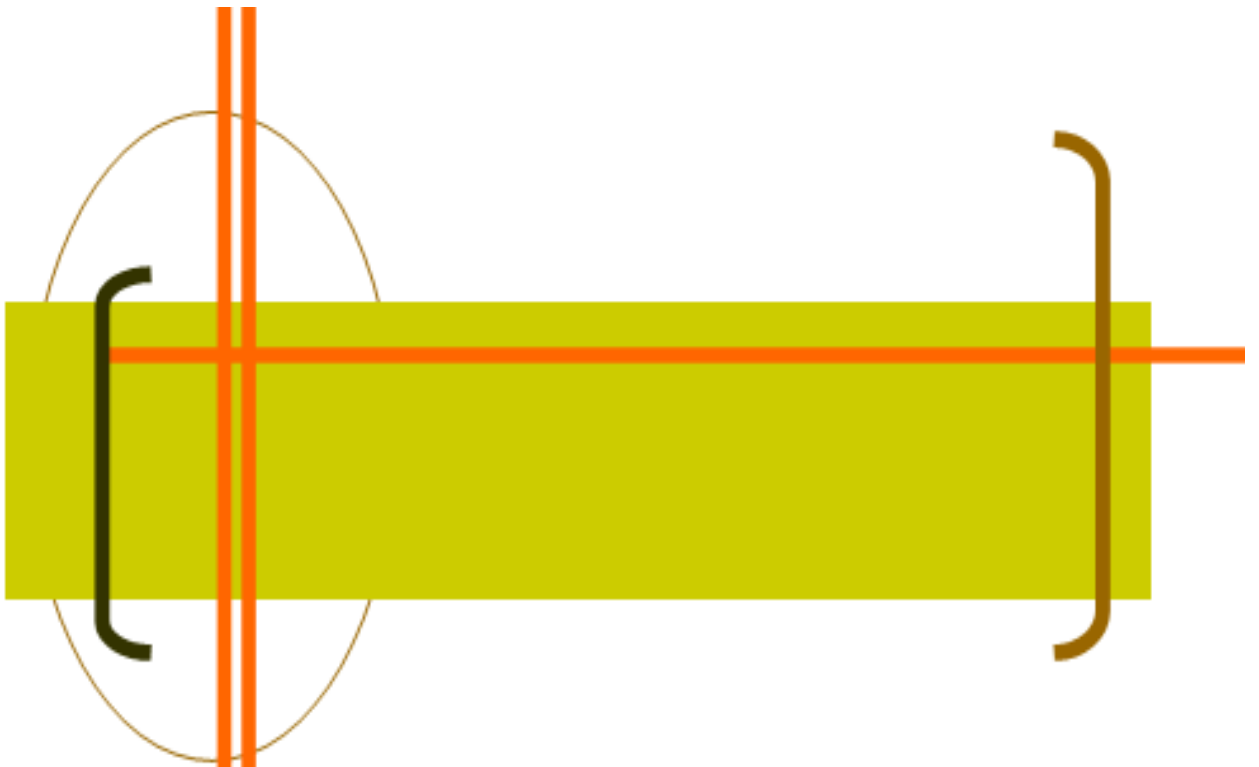

ПРАВОНАРУШЕНИЯ



Раздел содержит данные о состоянии преступности и судимости, в том числе по отдельным видам наиболее опасных или распространенных преступлений. Публикуются сведения о выявленных лицах, совершивших преступления. Представлены данные о численности, составе и распределении осужденных по основным мерам наказания.

Информация приведена на основании данных УВД Хабаровского края, Управления судебного департамента, Управления судебных приставов Главного управления Минюста России по Хабаровскому краю. В 2011 г. в связи с реорганизацией органов УВД по Хабаровскому краю в межмуниципальный отдел МВД РФ Николаевский-на-Амуре влились ОВД по муниципальным районам – Николаевскому, Охотскому, Тугуро-Чумиканскому, Аяно-Майскому; в межмуниципальный отдел МВД РФ Солнечный влились ОВД по муниципальным районам – Солнечному и району имени Полины Осипенко. В 2013 г. в связи с реорганизацией органов УВД по Хабаровскому краю из межмуниципального отдела МВД РФ Николаевский-на-Амуре выделился ОВД по Охотскому району; межмуниципальный отдел МВД РФ Солнечный разделился на ОВД Солнечного района и ОВД района имени Полины Осипенко.

В связи с реорганизацией органов УВД по Хабаровскому краю: в межмуниципальный отдел МВД РФ Николаевский-на-Амуре влились ОВД по муниципальным районам – Николаевскому, Охотскому, Тугуро-Чумиканскому, Аяно-Майскому; в межмуниципальный отдел МВД РФ Солнечный влились – ОВД по муниципальным районам Солнечному и р-ну им. П. Осипенко.

Преступность – социально-правовое явление, включающее преступления, совершенные на конкретной территории в течение определенного периода времени, и характеризующееся количественными и качественными показателями.

Преступление – виновно совершенное общественно опасное деяние, запрещенное Уголовным кодексом Российской Федерации под угрозой наказания.

Зарегистрированное преступление – выявленное и официально взятое на учет органами внутренних дел общественно опасное деяние, предусмотренное уголовным законодательством.

Грабёж – открытое хищение чужого имущества.

Разбой – нападение в целях хищения чужого имущества, совершенное с применением насилия, опасного для жизни или здоровья, либо с угрозой применения такого насилия.

Кража – тайное хищение чужого имущества.

Лица, совершившие преступления – официально взятые на учет лица, на которых заведены уголовные дела.

Преступность несовершеннолетних – совокупность преступлений, совершенных подростками, которым ко времени совершения преступления исполнилось четырнадцать, но не исполнилось восемнадцати лет.

Осужденные – лица, в отношении которых судами вынесены обвинительные приговоры, вступившие в законную силу.

Состав осужденных – распределение общего числа осужденных по полу, возрасту, мерам наказания, назначенным судами.

Лишение свободы заключается в изоляции осужденного от общества путем направления его в колонию-поселение или помещения в исправительную колонию общего, строгого или особого режима либо в тюрьму. Лица, осужденные к лишению свободы, не достигшие к моменту вынесения судом приговора восемнадцатилетнего возраста, помещаются в воспитательные колонии.

ПРАВОНАРУШЕНИЯ

Число зарегистрированных преступлений по видам

	2009	2010	2011	2012	2013
Зарегистрировано преступлений – всего	44023	32321	27492	26534	28465
в том числе:					
убийство и покушение на убийство	267	264	214	230	221
умышленное причинение тяжкого вреда здоровью	758	697	655	633	554
изнасилование и покушение на изнасилование	110	46	37	32	42
грабеж	3745	2607	2107	1692	1584
разбой	302	189	167	178	164
кража	18744	14644	13379	12165	12932
преступления, связанные с незаконным оборотом наркотиков	2635	2260	2005	2178	2514
нарушения правил дорожного движения и эксплуатации транспортных средств	319	274	262	309	306
из них повлекшие по неосторожности смерть человека, двух или более лиц	110	100	100	108	101
взяточничество	95	70	54	43	67

Состав лиц, совершивших преступления (человек)

	2009	2010	2011	2012	2013
Выявлено лиц, совершивших преступления – всего	16872	15246	12845	13336	14009
из них:					
по полу					
мужчины	13772	12442	10514	11056	11667
женщины	3100	2804	2331	2280	2342
по возрасту во время совершения преступления, лет					
14-15	609	526	496	482	501
16-17	1205	993	829	768	699
18-24	4245	3878	3164	3084	3057

ПРАВОНАРУШЕНИЯ

	2009	2010	2011	2012	2013
25-29	3096	2763	2313	2390	2613
30 и старше	7717	7086	6043	6612	7139
по занятию на момент совершения преступления					
рабочие	2983	2751	2374	2604	2821
служащие	694	444	295	242	371
учащиеся, студенты	1580	1400	1243	1141	1069
лица без постоянного источника доходов	11042	10164	8546	8910	9262

Число преступлений, совершенных отдельными категориями лиц

	2009	2010	2011	2012	2013
Число преступлений, совершенных:					
несовершеннолетними или при их соучастии	1990	1536	1457	1369	1341
лицами, ранее совершавшими преступления	9818	10332	8975	9438	9828
в группе	2579	1832	1461	1302	1471
в том числе организованной	354	162	139	176	291
в состоянии алкогольного опьянения	4213	3817	4605	5282	5504
в состоянии наркотического опьянения	134	223	307	354	504

Число лиц, потерпевших от преступных посягательств (человек)

	2009	2010	2011	2012	2013
Число лиц, потерпевших от преступных посягательств					
женщины	15762	12629	10735	10469	10685
мужчины	15943	11972	10600	10995	14526
Из них в результате преступных посягательств:					
погибли					
женщины	117	135	116	141	134
мужчины	425	420	426	395	367
получили тяжкий вред здоро-					

ПРАВОНАРУШЕНИЯ

	2009	2010	2011	2012	2013
Вью					
женщины	142	130	142	150	172
мужчины	387	489	464	392	482

Число несовершеннолетних¹, потерпевших от преступных посягательств (человек)

	2009	2010	2011	2012	2013
Всего	1991	1597	1058	1086	915
из них:					
погибли	23	16	26	31	31
получили тяжкий вред здоровью	31	32	26	31	32

¹ В число несовершеннолетних включаются все лица женского и мужского пола в возрасте до 17 лет включительно.

Число осужденных по приговорам судов, вступившим в законную силу, по отдельным видам преступлений (человек)

	2009	2010	2011	2012	2013
Число осужденных – всего	11559	11278	9709	9316	9314
из них за преступления:					
убийство	179	181	142	124	132
умышленное причинение тяжкого вреда здоровью	631	637	555	527	544
изнасилование и покушение на изнасилование	43	45	34	25	21
разбой	230	227	210	148	158
грабеж	1096	1014	776	651	536
кража	3633	3568	3206	3153	3154
незаконные действия и нарушение правил обращения с наркотическими веществами и психотропными средствами	664	1157	1124	1198	1243
нарушения правил дорожного движения и эксплуатации транспортных средств	107	147	106	136	143

ПРАВОНАРУШЕНИЯ

Число осужденных в возрасте до 30 лет по отдельным видам преступлений (человек)

	2009	2010	2011	2012	2013
Число осужденных – всего	6747	6211	5287	4832	4629
в том числе за преступления:					
против собственности	4467	4060	3317	3179	2985
из них кражи	2619	2445	2150	2046	2006
убийство	84	84	54	51	45
умышленное причинение тяжкого вреда здоровью	312	308	233	219	208
изнасилование и покушение на изнасилование	42	35	25	21	11
незаконные действия и нару- шение правил обращения с наркотическими веществами и психотропными средствами	433	457	453	440	457

Состав осужденных (в процентах)

	2009	2010	2011	2012	2013
Осуждено – всего	100	100	100	100	100
из них в возрасте, лет:					
14-17	10,7	9,5	8,8	7,5	5,9
18-24	29,3	27,5	27,5	25,8	24,3
25-29	18,4	18,1	18,2	18,6	19,5
30-49	36,3	39,5	40,5	42,7	44,7
50 и старше	5,3	5,4	5,0	5,4	5,6
Из общего числа осужденных:					
женщины	17,5	17,7	17,9	16,5	16,0
ранее судимые, включая лиц, имевших снятые и погашенные судимости	29,4	32,7	35,4	38,0	40,3
трудоспособные лица без определенных занятий	56,4	60,6	41,3	61,8	63,6

ПРАВОНАРУШЕНИЯ

Распределение осужденных по основным мерам наказания, назначенным судами (в процентах)

	2009	2010	2011	2012	2013
Осуждено – всего	100	100	100	100	100
в том числе по мерам наказания:					
лишение свободы	29,8	31,0	27,7	27,4	28,1
исправительные работы без лишения свободы	2,8	2,8	2,8	5,2	4,9
условное осуждение к лишению свободы и к иным мерам	53,4	51,4	51,1	47,2	46,8
штраф	14,0	8,1	9,0	10,2	9,8
другие меры наказания	0,0	6,8	9,4	10,0	10,4



**ОХРАНА
ОКРУЖАЮЩЕЙ
СРЕДЫ**

В разделе содержатся данные о воздействии хозяйственной деятельности на окружающую среду и природные ресурсы. Приведены сведения об охране водных, лесных, земельных ресурсов, атмосферного воздуха, а также о государственных природных заповедниках.

Забор воды из природных водных объектов для использования – изъятие водных ресурсов из поверхностных (включая моря) водоемов и подземных горизонтов с целью дальнейшего потребления воды.

Загрязненные сточные воды - производственные и бытовые (коммунальные) стоки, сброшенные в поверхностные водные объекты без очистки (или после недостаточной очистки) и содержащие загрязняющие вещества в количествах, превышающих утвержденный предельно допустимый сброс.

Выбросы в атмосферу загрязняющих веществ – поступление в атмосферный воздух загрязняющих (оказывающих неблагоприятное воздействие на здоровье или деятельность населения, на окружающую природную среду) веществ от стационарных и передвижных источников выбросов. Учитываются все загрязнители, поступающие в атмосферный воздух как после прохождения пылегазоочистных установок, на организованных источниках загрязнения, так и без очистки от организованных и неорганизованных источников загрязнения. Учет выбросов загрязняющих атмосферу веществ ведется как по их агрегатному состоянию (твердые, газообразные и жидкие), так и по отдельным веществам (ингредиентам).

Стационарный источник загрязнения атмосферы - неподвижной технологический агрегат (установка, устройство, аппарат и т.п.), выделяющий в процессе эксплуатации загрязняющие атмосферу вещества. Сюда же относятся другие объекты (терриконы, резервуары и т.д.).

Государственные природные заповедники являются природоохранными, научно-исследовательскими и эколого-просветительскими учреждениями, имеющими целью сохранение и изучение естественного хода природных процессов и явлений, генетического фонда растительного и животного мира, отдельных видов и сообществ растений и животных, типичных и уникальных экологических систем.

Использование свежей воды - потребление забранных из различных источников водных ресурсов (включая морскую воду) для удовлетворения хозяйственных нужд.

Использование воды на орошение и сельскохозяйственное водоснабжение включает объемы воды, поданной для вегетационных поливов, влагозарядки, нужд животноводства и ряда других целей, включая хозяйственно-питьевые нужды сельского населения.

Использование воды на производственные нужды (исключая нужды сельского хозяйства) - объем водопотребления для технических (технологических) целей при добыче полезных ископаемых, в обрабатывающих производствах, при производстве и распределении электроэнергии, газа и воды, в транспорте, строительстве и других видах деятельности, включая объем свежей воды, поступающей на подпитку систем оборотного водоснабжения.

Использование воды на хозяйственно-питьевые нужды - объем водопотребления для удовлетворения всех бытовых и коммунальных нужд населения (в том числе работающих в организациях).

ОХРАНА ОКРУЖАЮЩЕЙ СРЕДЫ

Основные показатели, характеризующие воздействие хозяйственной деятельности на окружающую среду

	2009	2010	2011	2012	2013
Забор воды из природных водных объектов для использования, млн. куб. м	431,6	423,6	414,8	411,5	403,5
Сброс загрязненных сточных вод, млн. куб. м	192,6	191,1	187,7	175,5	177,9
Выбросы загрязняющих веществ в атмосферный воздух от стационарных источников, тыс. т	114,4	117,2	112,7	114,9	114,3
Образовалось отходов производства и потребления ¹ , тыс. т	23792,6	39466,5	80686,2	82389,9	85739,9
Использование и обезвреживание отходов производства и потребления, тыс. т	14359,5	25969,7	36488,2	30545,2	65902,0

¹ С I по V класс опасности.

Государственные природные заповедники

	2009	2010	2011	2012	2013
Число государственных заповедников	6	6	6	6	6
Их площадь, тыс. га	1699,1	1699,1	1699,1	1699,1	1699,1

Использование свежей воды (миллионов кубических метров)

	2009	2010	2011	2012	2013
Всего	370,4	369,1	368,1	369,3	365,3
из них:					
на орошение и сельскохозяйственное водоснабжение	1,2	0,9	1,0	0,8	0,7
на производственные нужды	223,8	232,9	234,4	244,4	242,8
на хозяйственно-питьевые нужды	145,4	133,4	114,6	107,9	103,8

ОХРАНА ОКРУЖАЮЩЕЙ СРЕДЫ

Поступление загрязняющих веществ со сточными водами в водоемы

	2009	2010	2011	2012	2013
Объем сброса сточных вод, млн. куб. м	326,0	329,2	324,7	320,5	331,0
В составе сточных вод сброшено:					
сульфатов, тыс. т	4,3	3,7	2,7	2,5	2,2
хлоридов, тыс. т	11,1	9,6	8,5	8,4	5,1
азота аммонийного, т	703,0	474,9	874,9	625,4	524,7
нитратов, т	4780,2	5206,7	5272,3	4645,4	3929,4
жиров и масел, т	426,0	433,8	353,6	329,4	345,2
фосфора общего, т	249,0	254,9	309,3	190,6	173,1
нефтепродуктов, тыс. т	0,1	0,1	36,3	26,3	33,1
фенола, т	1,2	0,8	1,1	1,1	0,7
свинца, т	0,1	0,02	0,02	0,03	0,05

Выбросы и улавливание загрязняющих атмосферу веществ, отходящих от стационарных источников

	2009	2010	2011	2012	2013
Выброшено в атмосферу загрязняющих веществ, тыс. т	114,4	117,2	112,7	114,9	114,3
Уловлено и обезврежено загрязняющих атмосферу веществ:					
тыс. т	706,0	646,1	579,6	640,3	487,0
в процентах от общего количества загрязняющих веществ, отходящих от стационарных источников	86	85	84	85	81

Выбросы наиболее распространенных загрязняющих атмосферу веществ, отходящих от стационарных источников (тысяч тонн)

	2009	2010	2011	2012	2013
Всего	114,4	117,2	112,7	114,9	114,3
в том числе:					
твердые вещества	40,8	39,7	34,4	35,4	32,6
газообразные и жидкие вещества	73,6	77,5	78,3	79,5	81,8
из них:					
диоксид серы	24,3	24,5	23,5	21,7	19,0
оксиды азота	20,9	20,7	21,5	22,3	20,3

ОХРАНА ОКРУЖАЮЩЕЙ СРЕДЫ

	2009	2010	2011	2012	2013
оксид углерода	20,0	23,0	22,4	23,7	25,0
углеводороды (без летучих органических соединений)	1,2	1,3	1,8	2,9	6,6
летучие органические соединения	6,5	7,1	7,4	7,2	8,4

Выбросы в атмосферу загрязняющих веществ, отходящих от стационарных источников, по видам экономической деятельности (тысяч тонн)

	2009	2010	2011	2012	2013
Выбросы в атмосферу загрязняющих веществ - всего	114,4	117,2	112,7	114,9	114,3
из них по видам экономической деятельности:					
сельское хозяйство, охота и лесное хозяйство	0,4	0,3	2,0	2,0	2,0
добыча полезных ископаемых	4,5	4,4	4,6	5,3	5,7
обрабатывающие производства	11,9	14,1	13,9	12,7	12,7
производство и распределение электроэнергии, газа и воды	82,1	82,2	75,7	76,4	70,5
транспорт и связь	5,5	5,8	6,3	7,4	9,6
операции с недвижимым имуществом, аренда и предоставление услуг	1,0	1,7	1,6	1,6	1,3

Использование (утилизация) загрязняющих атмосферу веществ, уловленных очистными установками (тысяч тонн)

	2009	2010	2011	2012	2013
Использовано (утилизировано) загрязняющих атмосферу веществ:					
тыс. т	11,8	20,2	16,2	18,4	16,2
в процентах от общего количества уловленных загрязняющих веществ	1,7	3,1	2,8	2,9	3,3

ОХРАНА ОКРУЖАЮЩЕЙ СРЕДЫ

Инвестиции в основной капитал, направленные на охрану окружающей среды и рациональное использование природных ресурсов (миллионов рублей)

	2009	2010	2011	2012	2013
Инвестиции в основной капитал - всего	927,7	505,3	1043,4	2483,1	4290,4
в том числе:					
на охрану и рациональное использование водных ресурсов	404,6	438,9	416,3	1094,8	2218,4
на охрану атмосферного воздуха	12,5	41,2	62,8	294,2	1565,3
на охрану и рациональное использование земель	209,2	24,3	306,2	999,0	217,2
на охрану окружающей среды от загрязнения отходами производства и потребления ¹	1,3	-	-	1,4	225,5
на другие мероприятия ²	300,1	0,9	258,1	93,7	64,0

¹ К мероприятиям, направленным на охрану окружающей среды от загрязнения отходами производства и потребления относятся строительство установок (производства) для утилизации и переработки отходов производства предприятий и полигонов по утилизации, обезвреживанию и захоронению токсичных, промышленных, бытовых и иных отходов.

² К другим мероприятиям относятся охрана и рациональное использование лесных и минеральных ресурсов, охрана и воспроизводство рыбных запасов, организация заповедников.

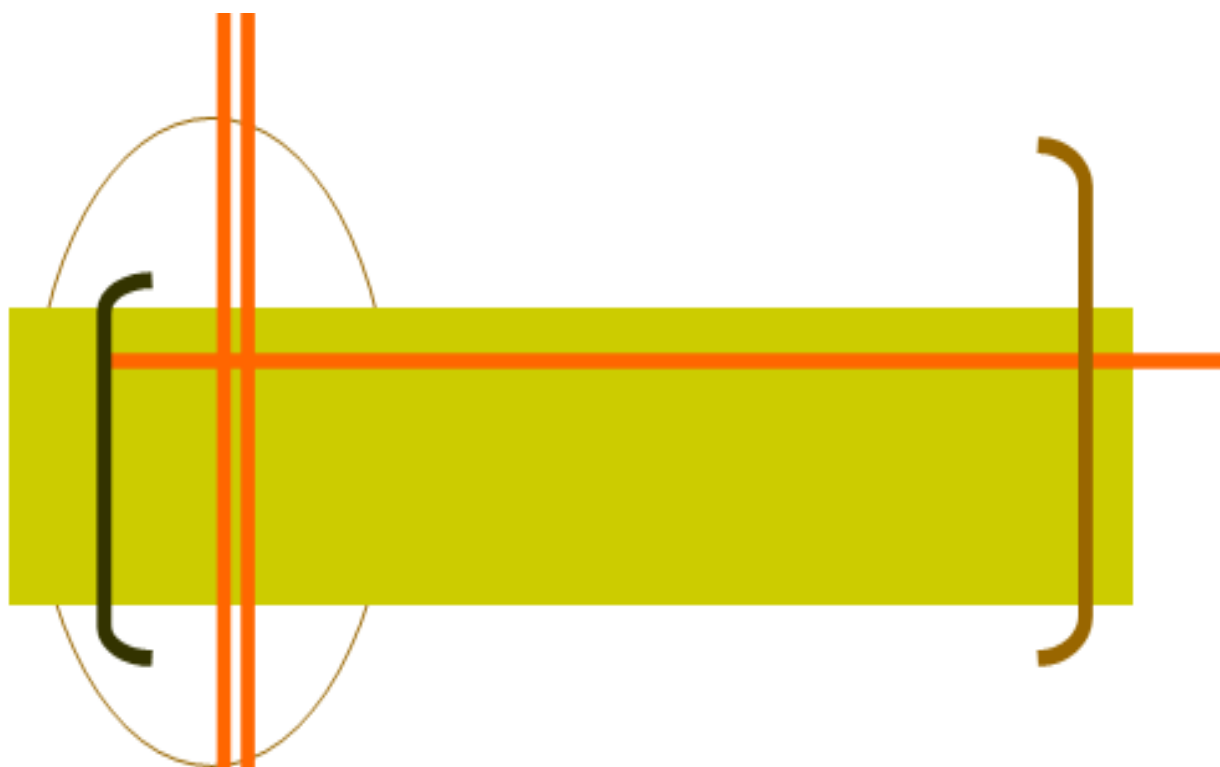

**СИСТЕМА
НАЦИОНАЛЬНЫХ
СЧЕТОВ**

Валовой региональный продукт (ВРП) – обобщающий показатель экономической деятельности региона, характеризующий процесс производства товаров и услуг для конечного использования. Одновременно ВРП представляет собой валовую добавленную стоимость, созданную резидентами региона и определяется как разница между выпуском и промежуточным потреблением. ВРП рассчитывается в текущих основных ценах (номинальный объем ВРП).

Основные фонды - произведенные активы, подлежащие использованию неоднократно или постоянно в течение длительного периода, но не менее одного года, для производства товаров, оказания рыночных и нерыночных услуг, для управленческих нужд либо для предоставления другим организациям за плату во временное владение и пользование или во временное пользование.

К основным фондам относятся здания, сооружения, машины и оборудование (рабочие, силовые и информационные), транспортные средства, рабочий и продуктивный скот, многолетние насаждения, другие виды основных фондов.

Данные о наличии основных фондов приводятся по полной учетной стоимости в фактически действовавших ценах. Она равна сумме учитываемых в бухгалтерских балансах организаций остаточной балансовой стоимости основных фондов и величины накопленного износа. Эта стоимость отражает наличие основных фондов без учета постепенной утраты их потребительских свойств в процессе эксплуатации.

Степень износа основных фондов - отношение накопленного к определенной дате износа имеющихся основных фондов (разницы их полной учетной и остаточной балансовой стоимости) к полной учетной стоимости этих основных фондов на ту же дату, в процентах.

Износ основных фондов – это частичная или полная утрата основными фондами потребительских свойств и стоимости в процессе эксплуатации, под воздействием сил природы и вследствие технического прогресса. Нормы и методы начисления износа определяются порядком бухгалтерского, налогового и статистического учета.

Коэффициент обновления основных фондов – это отношение основных фондов, введенных в действие в течение года, к их наличию на конец года по полной учетной стоимости, в процентах. Этот показатель отражает удельный вес новых (введенных за год) основных фондов в их общем объеме.

Коэффициент выбытия основных фондов – это отношение ликвидированных за год основных фондов к их наличию на начало года по полной учетной стоимости, в процентах. Данный показатель, наряду с коэффициентом обновления, характеризует интенсивность процесса обновления основных фондов.

Ввод в действие основных фондов – стоимость законченных строительством и принятых в эксплуатацию в установленном порядке объектов строительства – зданий, сооружений, пусковых комплексов, их очередей, а также оборудования, инструмента, инвентаря, многолетних насаждений, рабочего и продуктивного скота. В формах статистического наблюдения ввод в действие основных фондов отражается одновременно с вводом в действие производственных мощностей и объектов жилищно-гражданского назначения на основании актов приемки законченных строительством объектов и документов, подтверждающих государственную регистрацию (по видам объектов, по которым предусмотрена такая регистрация).

СИСТЕМА НАЦИОНАЛЬНЫХ СЧЕТОВ

Валовая добавленная стоимость по видам экономической деятельности (в основных текущих ценах, миллионов рублей)

	2009	2010	2011	2012
Всего продукции и услуг	276895,4	353590,3	399594,2	434113,2
Сельское хозяйство, охота и лесное хозяйство	17700,8	21714,2	26222,7	25982,4
Рыболовство, рыбоводство	4182,4	4299,4	4830,3	5164,0
Добыча полезных ископаемых	13289,6	16058,0	21802,4	28804,2
Обрабатывающие производства	23804,7	30872,6	38948,1	34803,1
Производство и распределение электроэнергии, газа и воды	12852,0	18602,5	19393,3	20402,2
Строительство	26202,5	47963,1	52242,4	38493,2
Оптовая и розничная торговля; ремонт автотранспортных средств, мотоциклов, бытовых изделий и предметов личного пользования	41598,9	49359,6	53147,7	64337,5
Гостиницы и рестораны	2394,7	2838,4	3582,2	4328,3
Транспорт и связь	44689,5	59239,4	68890,8	80748,3
Финансовая деятельность	690,5	1373,4	1999,3	1926,9
Операции с недвижимым имуществом, аренда и предоставление услуг	27559,9	34898,4	30083,0	32290,9
Государственное управление и обеспечение военной безопасности; обязательное социальное обеспечение	29483,5	31493,9	36443,9	46196,1
Образование	14087,5	14734,3	17502,1	20344,8
Здравоохранение и предоставление социальных услуг	14842,8	15941,0	19957,5	24350,6
Предоставление прочих коммунальных, социальных и персональных услуг	3516,1	4202,1	4548,4	5940,6
Предоставление услуг по ведению домашнего хозяйства	-	0,1	0,1	0,1

СИСТЕМА НАЦИОНАЛЬНЫХ СЧЕТОВ

Валовой региональный продукт

	2009	2010	2011	2012
Валовой региональный продукт, в основных текущих ценах, млн. руб.	276895,4	353590,3	399594,2	434113,2
Индексы физического объема валового регионального продукта в сопоставимых ценах, в процентах к предыдущему году	93,0	111,0	102,5	100,5
Валовой региональный продукт на душу населения, руб.	205081,0	262685,8	297609,2	323415,0

Отдельные элементы использования валового регионального продукта
(в текущих рыночных ценах, миллионов рублей)

	2009	2010	2011	2012
Фактическое конечное потребление домашних хозяйств	256136,2	286861,5	319708,7	349731,7
в том числе:				
конечное потребление домашних хозяйств	211474,8	238997,4	263720,8	286392,0
социальные трансферты в натуральной форме	44661,4	47864,1	55987,9	260550,7

Основные фонды по видам экономической деятельности
(на конец года, по полной учетной стоимости)

	2009	2010	2011 ¹	2012
	Млн. рублей			
Всего	752349	809105	1041749	1203168
в том числе по видам экономической деятельности:				
сельское хозяйство, охота и лесное хозяйство	13888	14808	17563	18475
рыболовство, рыбоводство	2540	3329	3835	4130
добыча полезных ископаемых	15580	17425	21890	25875
обрабатывающие производства	78046	86577	126779	125696
производство и распределение электроэнергии, газа и воды	62266	71702	89875	98662
строительство	12642	15348	18182	21946

СИСТЕМА НАЦИОНАЛЬНЫХ СЧЕТОВ

	2009	2010	2011 ¹	2012
оптовая и розничная торговля; ремонт автотранспортных средств, мотоциклов, бытовых изделий и предметов личного пользования	13464	16404	19715	21333
гостиницы и рестораны	5742	5819	6035	7817
транспорт и связь	334989	347915	483823	600690
финансовая деятельность	8121	9354	13001	16705
операции с недвижимым имуще- ством, аренда и предоставление услуг	108524	115258	125771	128592
государственное управление и обеспечение военной безопасно- сти; обязательное социальное обеспечение	36437	41920	48619	58807
образование	27644	28637	29463	31651
здравоохранение и предоставле- ние социальных услуг	21224	22609	24160	27658
предоставление прочих комму- нальных, социальных и персо- нальных услуг	11242	12000	13038	15131
В процентах к итогу				
Всего	100	100	100	100
в том числе по видам экономи- ческой деятельности:				
сельское хозяйство, охота и лес- ное хозяйство	1,8	1,8	1,7	1,5
рыболовство, рыбоводство	0,3	0,4	0,4	0,3
добыча полезных ископаемых	2,1	2,2	2,1	2,2
обрабатывающие производства	10,4	10,7	12,2	10,5
производство и распределение электроэнергии, газа и воды	8,3	8,9	8,6	8,2
строительство	1,7	1,9	1,7	1,8
оптовая и розничная торговля; ремонт автотранспортных средств, мотоциклов, бытовых изделий и предметов личного пользования	1,8	2,0	1,9	1,8
гостиницы и рестораны	0,8	0,7	0,6	0,6
транспорт и связь	44,5	43,0	46,4	49,9
финансовая деятельность	1,1	1,2	1,2	1,4

СИСТЕМА НАЦИОНАЛЬНЫХ СЧЕТОВ

	2009	2010	2011 ¹	2012
операции с недвижимым имуществом, аренда и предоставление услуг	14,4	14,2	12,1	10,7
государственное управление и обеспечение военной безопасности; обязательное социальное обеспечение	4,8	5,2	4,7	4,9
образование	3,7	3,5	2,8	2,6
здравоохранение и предоставление социальных услуг	2,8	2,8	2,3	2,3
предоставление прочих коммунальных, социальных и персональных услуг	1,5	1,5	1,3	1,3

¹ С 2011 г. основные фонды отражены с учетом переоценки, проведенной коммерческими организациями на конец года.

Коэффициенты обновления и выбытия основных фондов по видам экономической деятельности

	2009	2010	2011	2012
Коэффициент обновления				
Все основные фонды	7,5	6,5	16,4	15,8
в том числе по видам экономической деятельности:				
сельское хозяйство, охота и лесное хозяйство	12,1	8,9	13,7	6,1
рыболовство, рыбоводство	7,2	18,6	8,5	6,2
добыча полезных ископаемых	16,6	16,3	21,8	18,4
обрабатывающие производства	12,3	8,8	10,6	12,2
производство и распределение электроэнергии, газа и воды	4,0	8,3	13,3	34,7
строительство	7,3	10,3	12,2	14,2
оптовая и розничная торговля; ремонт автотранспортных средств, мотоциклов, бытовых изделий и предметов личного пользования	6,2	6,0	15,5	12,4
гостиницы и рестораны	4,1	1,0	3,0	23,1
транспорт и связь	6,7	6,0	23,9	17,1
финансовая деятельность	10,4	12,0	28,8	15,7
операции с недвижимым имуществом, аренда и предоставление услуг	5,2	3,7	3,2	6,1

СИСТЕМА НАЦИОНАЛЬНЫХ СЧЕТОВ

	2009	2010	2011	2012
государственное управление и обеспечение военной безопасности; обязательное социальное обеспечение	10,4	6,2	13,0	12,5
образование	2,5	2,2	2,8	4,4
здравоохранение и предоставление социальных услуг	17,0	6,0	6,1	12,7
предоставление прочих коммунальных, социальных и персональных услуг	8,9	3,4	4,8	9,5
Коэффициент выбытия				
Все основные фонды	0,5	0,6	0,5	0,5
в том числе по видам экономической деятельности:				
сельское хозяйство, охота и лесное хозяйство	2,1	1,8	2,3	2,1
рыболовство, рыбоводство	0,6	0,5	0,4	0,3
добыча полезных ископаемых	5,0	5,7	2,6	3,8
обрабатывающие производства	0,5	0,2	0,3	0,4
производство и распределение электроэнергии, газа и воды	0,2	0,1	0,1	0,3
строительство	1,1	1,2	1,6	1,9
оптовая и розничная торговля; ремонт автотранспортных средств, мотоциклов, бытовых изделий и предметов личного пользования	0,6	1,1	2,9	2,1
гостиницы и рестораны	0,3	0,9	0,3	0,9
транспорт и связь	0,3	0,5	0,2	0,3
финансовая деятельность	1,4	0,8	1,1	1,0
операции с недвижимым имуществом, аренда и предоставление услуг	0,2	0,2	0,1	0,5
государственное управление и обеспечение военной безопасности; обязательное социальное обеспечение	0,5	0,6	0,7	0,4
образование	0,4	0,5	0,4	0,8
здравоохранение и предоставление социальных услуг	1,3	1,0	1,2	1,3
предоставление прочих коммунальных, социальных и персональных услуг	0,3	0,3	0,6	0,6

СИСТЕМА НАЦИОНАЛЬНЫХ СЧЕТОВ

Степень износа основных фондов по видам экономической деятельности (на конец года, в процентах)

	2009	2010	2011	2012
Все основные фонды	49,5	49,5	43,8	40,4
в том числе по видам экономической деятельности:				
сельское хозяйство, охота и лесное хозяйство	56,4	57,5	56,7	61,5
рыболовство, рыбоводство	50,6	45,5	44,1	45,5
добыча полезных ископаемых	47,7	48,5	46,5	46,5
обрабатывающие производства	39,1	40,6	39,8	39,3
производство и распределение электроэнергии, газа и воды	43,8	45,1	44,3	36,5
строительство	52,0	52,4	51,5	54,1
оптовая и розничная торговля; ремонт автотранспортных средств, мотоциклов, бытовых изделий и предметов личного пользования	42,8	43,9	40,7	45,9
гостиницы и рестораны	37,4	39,5	39,1	32,0
транспорт и связь	59,8	58,9	45,4	39,1
финансовая деятельность	44,4	49,7	44,2	48,2
операции с недвижимым имуществом, аренда и предоставление услуг	38,3	37,6	37,9	35,0
государственное управление и обеспечение военной безопасности; обязательное социальное обеспечение	36,7	39,3	41,6	48,7
образование	47,8	50,1	52,4	54,0
здравоохранение и предоставление социальных услуг	38,7	41,2	45,2	44,8
предоставление прочих коммунальных, социальных и персональных услуг	31,0	34,5	35,4	38,3

СИСТЕМА НАЦИОНАЛЬНЫХ СЧЕТОВ

**Ввод в действие основных фондов
по видам экономической деятельности**

	2009	2010	2011	2012
	Млн. рублей			
Всего	56428	52343	169312	193098
в том числе по видам экономической деятельности:				
сельское хозяйство, охота и лесное хозяйство	1677	1315	2314	1125
рыболовство, рыбоводство	184	620	324	254
добыча полезных ископаемых	2586	2847	4772	4754
обрабатывающие производства	9611	7647	13129	17753
производство и распределение электроэнергии, газа и воды	2471	5972	11407	34702
строительство	920	1577	2209	3126
оптовая и розничная торговля; ремонт автотранспортных средств, мотоциклов, бытовых изделий и предметов личного пользования	828	982	3059	2641
гостиницы и рестораны	234	56	182	1791
транспорт и связь	22308	20999	114781	102921
финансовая деятельность	847	1122	3793	2555
операции с недвижимым имуществом, аренда и предоставление услуг	5649	4218	4060	7789
государственное управление и обеспечение военной безопасности; обязательное социальное обеспечение	3796	2594	6322	7354
образование	701	624	831	1386
здравоохранение и предоставление социальных услуг	3612	1361	1480	3503
предоставление прочих коммунальных, социальных и персональных услуг	1004	409	649	1444
	В процентах к итогу			
Всего	100	100	100	100
в том числе по видам экономической деятельности:				
сельское хозяйство, охота и лесное хозяйство	3,0	2,5	1,4	0,6

СИСТЕМА НАЦИОНАЛЬНЫХ СЧЕТОВ

	2009	2010	2011	2012
рыболовство, рыбоводство	0,3	1,2	0,2	0,1
добыча полезных ископаемых	4,6	5,4	2,8	2,5
обрабатывающие производства	17,0	14,6	7,8	9,2
производство и распределение электроэнергии, газа и воды	4,4	11,4	6,7	18,0
строительство	1,6	3,0	1,3	1,6
оптовая и розничная торговля; ремонт автотранспортных средств, мотоциклов, бытовых изделий и предметов личного пользования	1,5	1,9	1,8	1,4
гостиницы и рестораны	0,4	0,1	0,1	0,9
транспорт и связь	39,5	40,1	67,8	53,3
финансовая деятельность	1,5	2,1	2,2	1,3
операции с недвижимым имуществом, аренда и предоставление услуг	10,0	8,1	2,4	4,0
государственное управление и обеспечение военной безопасности; обязательное социальное обеспечение	6,7	5,0	3,7	3,8
образование	1,3	1,2	0,5	0,7
здравоохранение и предоставление социальных услуг	6,4	2,6	0,9	1,8
предоставление прочих коммунальных, социальных и персональных услуг	1,8	0,8	0,4	0,8

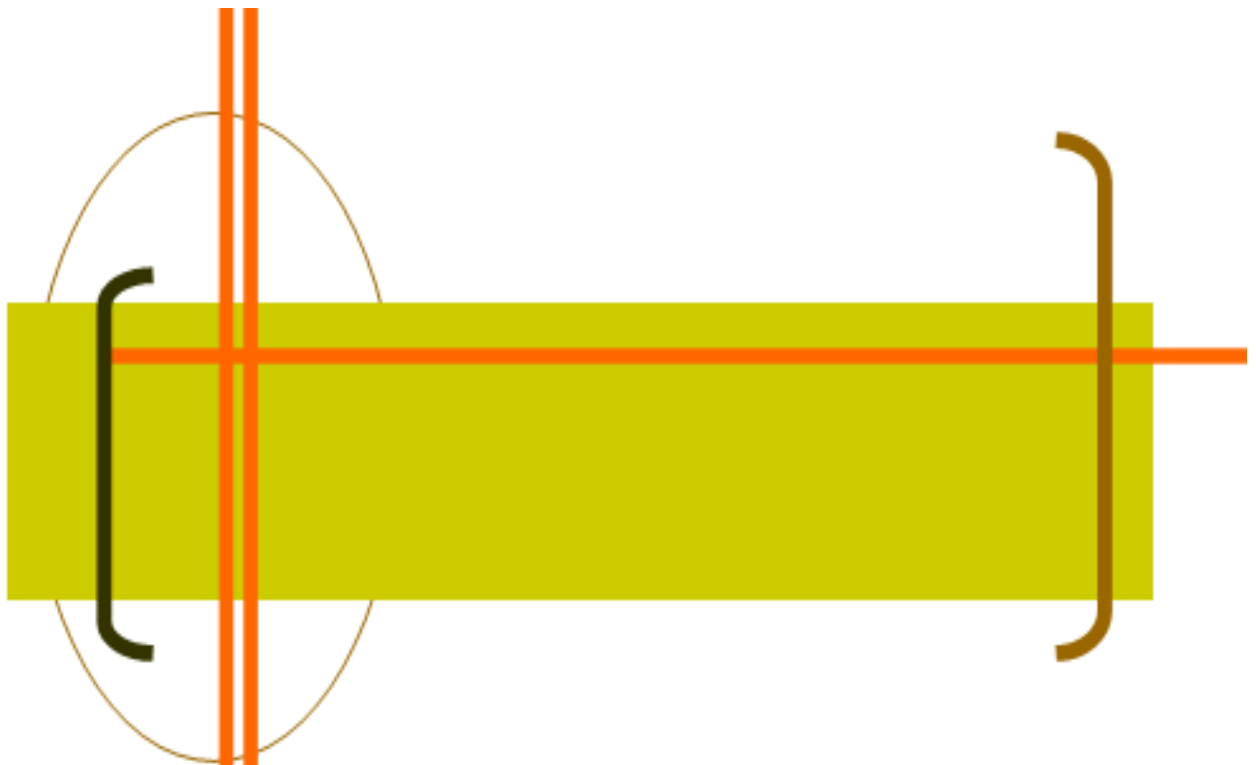

**ПРЕДПРИЯТЯ
И ОРГАНИЗАЦИИ**

В разделе приводятся данные о предприятиях и организациях Хабаровского края, информация о деятельности малых предприятий, организаций с участием иностранного капитала. Помещены сведения о распределении средств, полученных от приватизации государственного и муниципального имущества, приватизации жилищного фонда.

Государственной собственностью в Российской Федерации является имущество, принадлежащее на праве собственности Российской Федерации (федеральная собственность), и имущество, принадлежащее на праве собственности субъектам Российской Федерации - республикам, краям, областям, городам федерального значения, автономной области, автономным округам (собственность субъектов Российской Федерации).

Земля и другие природные ресурсы, не находящиеся в собственности граждан, юридических лиц либо муниципальных образований, являются государственной собственностью.

Имущество, принадлежащее на праве собственности городским и сельским поселениям, а также другим муниципальным образованиям, является **муниципальной собственностью**.

Частной собственностью является имущество, принадлежащее на праве собственности гражданам и юридическим лицам, за исключением отдельных видов имущества, которое в соответствии с законом не может принадлежать гражданам или юридическим лицам.

Граждане и юридические лица являются собственниками имущества, переданного им в качестве вкладов (взносов) их учредителями (участниками, членами), а также имущества, приобретенного ими по иным основаниям.

Собственностью общественных и религиозных организаций (объединений) является имущество, принадлежащее на праве собственности общественным и религиозным организациям (объединениям).

В **оборот организаций** включается стоимость отгруженных товаров собственного производства, работ и услуг, выполненных собственными силами, а также выручка от продажи приобретенных ранее на стороне товаров (без налога на добавленную стоимость, акцизов и аналогичных обязательных платежей).

Объем отгруженных товаров собственного производства представляет собой стоимость тех товаров, которые произведены данным юридическим лицом и фактически отгружены или отпущены в порядке продажи, а также прямого обмена на сторону (другим юридическим и физическим лицам) в отчетном периоде, независимо от того, поступили деньги на счет продавца или нет.

Данные по этому показателю представляют совокупность организаций с соответствующим основным видом деятельности и отражают коммерческую деятельность организаций.

Малые предприятия. В соответствии с Федеральным законом от 24 июля 2007 г. № 209-ФЗ "О развитии малого и среднего предпринимательства в Российской Федерации" (статья 4) к малым предприятиям (юридическим лицам) относятся внесенные в единый государственный реестр юридических лиц потребительские кооперативы и коммерческие организации (за исключением государственных и муниципальных унитарных предприятий), соответствующие следующим условиям:

- 1) для юридических лиц - суммарная доля участия Российской Федера-

ции, субъектов Российской Федерации, муниципальных образований, иностранных юридических лиц, общественных и религиозных организаций (объединений), благотворительных и иных фондов в уставном (складочном) капитале (паевом фонде) указанных юридических лиц не должна превышать двадцать пять процентов (за исключением активов акционерных инвестиционных фондов и закрытых паевых инвестиционных фондов), доля участия, принадлежащая одному или нескольким юридическим лицам, не являющимся субъектами малого и среднего предпринимательства, не должна превышать двадцать пять процентов (данное ограничение не распространяется на хозяйственные общества, деятельность которых заключается в практическом применении (внедрении) результатов интеллектуальной деятельности (программ для электронных вычислительных машин, баз данных, изобретений, полезных моделей, промышленных образцов, селекционных достижений, топологий интегральных микросхем, секретов производства (ноу-хау), исключительные права на которые принадлежат учредителям (участникам) таких хозяйственных обществ - бюджетным научным учреждениям или созданным государственными академиями наук научным учреждениям либо бюджетным образовательным учреждениям высшего профессионального образования или созданным государственными академиями наук образовательным учреждениям высшего профессионального образования);

2) средняя численность работников за предшествующий календарный год не превышает 100 человек;

3) выручка от реализации товаров (работ, услуг) без учета налога на добавленную стоимость за предшествующий календарный год не должна превышать предельного значения, установленного постановлением Правительства Российской Федерации от 22 июля 2008г. № 556 "О предельных значениях выручки от реализации товаров (работ, услуг) для каждой категории субъектов малого и среднего предпринимательства".

Категория субъекта малого или среднего предпринимательства определяется в соответствии с наибольшим по значению условием по средней численности работников или по выручке от реализации товаров (работ, услуг).

Средняя численность работников малого предприятия за календарный год определяется с учетом всех его работников, в том числе работников, работающих по гражданско-правовым договорам или по совместительству с учетом реально отработанного времени, работников представительств, филиалов и других обособленных подразделений малого предприятия.

Выборочные статистические обследования малых предприятий охватывают потребительские кооперативы, которые в рамках своей основной уставной деятельности занимаются хозяйственной деятельностью, получая прибыль.

Порядок осуществления выборочных обследований малых предприятий установлен постановлением Правительства Российской Федерации от 16 февраля 2008 г. № 79 «О порядке проведения выборочных статистических наблюдений за деятельностью субъектов малого и среднего предпринимательства».

Выборочная совокупность малых предприятий формируется методом расслоенного случайного отбора. Число единиц наблюдения по субъектам Российской Федерации определяется исходя из того, что значение коэффициента вариации оценки по признаку размещения «выручка (нетто) от продажи това-

ров, продукции, работ, услуг» не должно превышать 5%. Оценка точности данных выборочного обследования малых предприятий осуществляется на основе рассчитываемых на региональном и федеральном уровнях коэффициентов вариации показателей форм отчетности.

Микропредприятия – предприятия, относящиеся к субъектам малого предпринимательства, со средней численностью работников до 15 человек включительно и выручкой от реализации товаров (работ, услуг) за предшествующий год без учета НДС не более 60 млн. рублей.

Организации с участием иностранного капитала. В соответствии с Федеральным законом от 9 июля 1999 г. № 160-ФЗ «Об иностранных инвестициях в Российской Федерации» российская коммерческая организация получает статус коммерческой организации с иностранными инвестициями (с участием иностранного капитала) со дня вхождения в состав ее участников иностранного инвестора.

В число организаций с участием иностранного капитала входят организации, имеющие в уставном капитале взносы иностранных учредителей (инвесторов).

Приватизация государственного и муниципального имущества - возмездное отчуждение находящегося в собственности Российской Федерации, субъектов Российской Федерации или муниципальных образований имущества (объектов приватизации) в собственность физических и юридических лиц.

ПРЕДПРИЯТИЯ И ОРГАНИЗАЦИИ

ОБЩАЯ ХАРАКТЕРИСТИКА ПРЕДПРИЯТИЙ И ОРГАНИЗАЦИЙ

Распределение предприятий и организаций по видам экономической деятельности (на 1 января)

	2010	2011	2012	2013	2014
Всего	40166	41600	41699	42023	43531
из них по видам экономической деятельности:					
сельское хозяйство, охота и лесное хозяйство	1658	1641	1530	1427	1383
рыболовство, рыбоводство	449	466	462	464	488
добыча полезных ископаемых	140	145	145	153	158
обрабатывающие производства	2776	2885	2816	2800	2842
из них:					
производство пищевых продуктов, включая напитки и табака	446	453	432	423	424
текстильное и швейное производство	107	108	102	110	120
обработка древесины и производство изделий из дерева	308	306	291	275	277
целлюлозно-бумажное производство; издательская и полиграфическая деятельность	384	390	375	375	366
металлургическое производство и производство готовых металлических изделий	221	240	237	242	243
производство машин и оборудования	294	290	278	274	271
производство электрооборудования, электронного и оптического оборудования	164	196	201	203	214
прочие производства	401	422	414	398	405
производство и распределение электроэнергии, газа и воды	355	413	427	421	414
строительство	4599	4735	4763	4932	5173
оптовая и розничная торговля; ремонт автотранспортных средств, мотоциклов, бытовых изделий и предметов личного пользования	13327	13846	13492	13381	13757

ПРЕДПРИЯТИЯ И ОРГАНИЗАЦИИ

	2010	2011	2012	2013	2014
в том числе:					
торговля автотранспортными средствами и мотоциклами, их техническое обслуживание и ремонт	1342	1422	1456	1484	1546
оптовая торговля, включая торговлю через агентов, кроме торговли автотранспортными средствами и мотоциклами	8193	8398	7981	7694	7822
розничная торговля, кроме торговли автотранспортными средствами и мотоциклами; ремонт бытовых изделий и предметов личного пользования	3792	4026	4055	4203	4389
гостиницы и рестораны	811	833	881	932	1036
транспорт и связь	3485	3630	3798	3887	4159
из него связь	283	290	281	277	280
финансовая деятельность	582	578	599	603	614
операции с недвижимым имуществом, аренда и предоставление услуг	6113	6689	7027	7266	7587
государственное управление и обеспечение военной безопасности; обязательное социальное обеспечение	844	818	800	770	848
образование	1448	1436	1455	1444	1454
здравоохранение и предоставление социальных услуг	798	818	848	855	878
предоставление прочих коммунальных, социальных и персональных услуг	2635	2573	2612	2657	2726

ПРЕДПРИЯТИЯ И ОРГАНИЗАЦИИ

Распределение предприятий и организаций по формам собственности (на 1 января)

	2010	2011	2012	2013	2014
Всего	40166	41600	41699	42023	43531
в том числе по формам собственности:					
государственная	1260	1229	1182	1168	1270
муниципальная	2167	2047	2022	1962	1891
частная	33842	35604	35827	36233	37690
собственность общественных и религиозных организаций (объединений)	1420	1290	1286	1305	1340
прочие формы собственности, включая смешанную российскую, иностранную, совместную российскую и иностранную	1477	1430	1382	1355	1340

Оборот организаций по видам экономической деятельности (в фактически действовавших ценах, миллионов рублей)

	2012	2013
Оборот организаций - всего	689566,5	779566,8
в том числе организации с основным видом деятельности:		
сельское хозяйство, охота и лесное хозяйство	21239,5	24003,2
рыболовство, рыбоводство	6557,4	8991,0
добыча полезных ископаемых	43883,5	42816,1
обрабатывающие производства	98148,6	108225,6
производство и распределение электроэнергии, газа и воды	59071,6	61219,5
строительство	56153,8	46023,4
оптовая и розничная торговля; ремонт автотранспортных средств, мотоциклов, бытовых изделий и предметов личного пользования	248899,0	285482,6
гостиницы и рестораны	5437,8	5982,7
транспорт и связь	92168,3	134713,0
операции с недвижимым имуществом, аренда и предоставление услуг	41876,0	30502,4
государственное управление и обеспечение военной безопасности; обязательное финансовое обеспечение	809,0	1146,1
образование	3729,6	4112,8
здравоохранение и предоставление социальных услуг	3501,2	20373,2
предоставление прочих коммунальных, социальных и персональных услуг	7035,5	5080,1

ПРЕДПРИЯТИЯ И ОРГАНИЗАЦИИ

МАЛОЕ ПРЕДПРИНИМАТЕЛЬСТВО

Число малых предприятий по видам экономической деятельности в 2013 году (на конец года)

	Малые предприятия		Микропредприятия	
	единиц	в процентах к итогу	единиц	в процентах к итогу
Всего	2414	100	20436	100
из них по видам экономической деятельности:				
сельское хозяйство, охота и лесное хозяйство	68	2,8	341	1,7
рыболовство, рыбоводство	25	1,1	151	0,7
добыча полезных ископаемых	8	0,3	48	0,2
обрабатывающие производства	247	10,2	1395	6,8
производство и распределение электроэнергии, газа и воды	65	2,7	93	0,5
строительство	358	14,8	2952	14,5
оптовая и розничная торговля; ремонт автотранспортных средств, мотоциклов, бытовых изделий и предметов личного пользования	734	30,4	8404	41,1
гостиницы и рестораны	113	4,7	614	3,0
транспорт и связь	141	5,8	1491	7,3
финансовая деятельность	17	0,7	197	1,0
операции с недвижимым имуществом, аренда и предоставление услуг	530	22,0	3812	18,6
образование	4	0,2	54	0,3
здравоохранение и предоставление социальных услуг	36	1,5	355	1,7
предоставление прочих коммунальных, социальных и персональных услуг	68	2,8	529	2,6

ПРЕДПРИЯТИЯ И ОРГАНИЗАЦИИ

**Средняя численность работников и оборот малых предприятиях
по видам экономической деятельности в 2013 году**

	Средняя численность работников ¹ , человек		Оборот предприятий, млн. руб.	
	малые предприятия	микро-предприятия	малые предприятия	микро-предприятия
Всего	97359	36294	119587,4	73602,1
из них по видам экономической деятельности:				
сельское хозяйство, охота и лесное хозяйство	3852	675	964,9	464,7
рыболовство, рыбоводство	849	401	1354,1	103,6
добыча полезных ископаемых	189	21	219,4	62,0
обрабатывающие производства	14588	4286	10428,4	1698,1
производство и распределение электроэнергии, газа и воды	2428	327	1650,5	270,9
строительство	14426	7215	10700,0	7527,6
оптовая и розничная торговля; ремонт автотранспортных средств, мотоциклов, бытовых изделий и предметов личного пользования	24550	7299	76332,0	47970,0
гостиницы и рестораны	4435	1076	4222,2	1845,3
транспорт и связь	7191	1684	4231,4	5574,6
финансовая деятельность	575	137	-	52,0
операции с недвижимым имуществом, аренда и предоставление услуг	18814	6032	7343,3	4826,8
образование	232	42	142,0	158,4
здравоохранение и предоставление социальных услуг	1252	4219	566,1	1536,2
предоставление прочих коммунальных, социальных и персональных услуг	3978	2880	1433,1	1511,9

¹ Включая внешних совместителей и работников, выполнявших работы по договорам гражданско-правового характера.

ПРЕДПРИЯТИЯ И ОРГАНИЗАЦИИ

ДЕЯТЕЛЬНОСТЬ ОРГАНИЗАЦИЙ С УЧАСТИЕМ ИНОСТРАННОГО КАПИТАЛА

	2009	2010	2011	2012	2013
Число организаций (на конец года), единиц	255	307	297	99 ¹	100
Оборот организаций (без НДС, акцизов), млн. руб.	101083,3	139207,0	135362,7	96902,4	77378,9
Среднегодовая численность работников ² , человек	24859	32161	29261	15012	11098

¹ С 2012 г. изменен круг обследуемых организаций.

² Включая внешних совместителей и работников, выполнявших работы по договорам гражданско-правового характера.

ПРИВАТИЗАЦИЯ

Поступление средств от приватизации государственного и муниципального имущества и их распределение (миллионов рублей)

	2009	2010	2011	2012	2013
Получено средств от покупателей государственного и муниципального имущества ¹ – всего	1271,8	1386,2	2326,7	2499,4	1435,6
в том числе находившегося в собственности ² :					
федеральной	33,9	3,8	29,3	43,3	11,6
субъекта РФ	530,6	196,1	704,0	964,3	186,8
муниципальной	707,3	1186,3	1593,4	1491,8	1237,2
Перечислено денежных средств, полученных от покупателей государственного и муниципального имущества – всего	1255,4	1386,2	2326,7	2499,4	1435,6
из них:					
в федеральный бюджет	33,9	3,8	29,3	43,3	11,6
в бюджет субъекта РФ	514,2	224,8	714,8	963,0	185,4
в муниципальные бюджеты	707,3	1157,6	1582,6	1493,1	1238,6

¹ Включая средства, поступившие от приватизации государственного и муниципального имущества, осуществленной в предыдущие годы.

² По состоянию на дату приватизации.

ПРЕДПРИЯТИЯ И ОРГАНИЗАЦИИ

Приватизация жилищного фонда

	2009	2010	2011	2012	2013
Число приватизированных жилых помещений, единиц	19194	9685	5551	8282	12888
Их общая площадь, тыс. кв. м	941,2	461,5	262,8	394,8	617,9
Удельный вес приватизированных жилых помещений в общем числе квартир, подлежащих приватизации, процентов	11,9	6,6	4,1	6,2	10,1

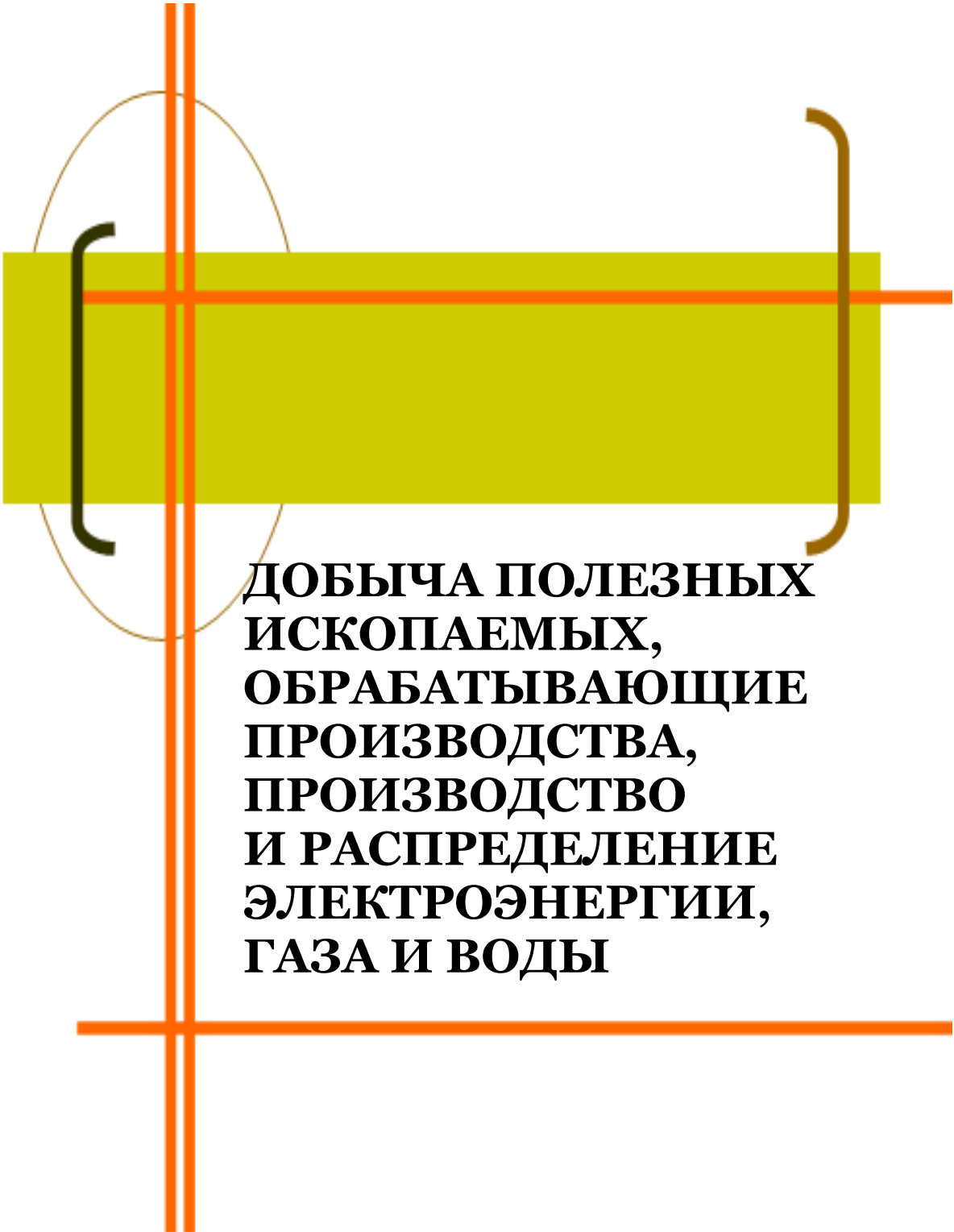

**ДОБЫЧА ПОЛЕЗНЫХ
ИСКОПАЕМЫХ,
ОБРАБАТЫВАЮЩИЕ
ПРОИЗВОДСТВА,
ПРОИЗВОДСТВО
И РАСПРЕДЕЛЕНИЕ
ЭЛЕКТРОЭНЕРГИИ,
ГАЗА И ВОДЫ**

ДОБЫЧА ПОЛЕЗНЫХ ИСКОПАЕМЫХ, ОБРАБАТЫВАЮЩИЕ ПРОИЗВОДСТВА, ПРОИЗВОДСТВО И РАСПРЕДЕЛЕНИЕ ЭЛЕКТРОЭНЕРГИИ, ГАЗА И ВОДЫ

В разделе приводятся данные, характеризующие работу добывающих, обрабатывающих производств, производства и распределения электроэнергии, газа и воды в целом и по видам экономической деятельности.

Индекс производства - относительный показатель, характеризующий изменение масштабов производства в сравниваемых периодах. Различают индивидуальные и сводные индексы производства. Индивидуальные индексы отражают изменение выпуска одного продукта и исчисляются как отношение объемов производства данного вида продукта в натурально-вещественном выражении в сравниваемых периодах. Сводный индекс производства характеризует совокупные изменения производства всех видов продукции и отражает изменение создаваемой в процессе производства стоимости в результате изменения только физического объема производимой продукции. Для исчисления сводного индекса производства индивидуальные индексы по конкретным видам продукции поэтапно агрегируются в индексы по видам экономической деятельности, подгруппам, группам, подклассам, классам, подразделам и разделам ОКВЭД. Индекс промышленного производства - агрегированный индекс производства по видам экономической деятельности "Добыча полезных ископаемых", "Обрабатывающие производства", "Производство и распределение электроэнергии, газа и воды".

Объем отгруженных товаров собственного производства, выполненных работ и услуг собственными силами – стоимость отгруженных или отпущенных в порядке продажи, а также прямого обмена (по договору мены) всех товаров собственного производства, работ и услуг, выполненных (оказанных) собственными силами. Объем отгруженных товаров представляет собой стоимость тех товаров, которые произведены данным юридическим лицом и фактически отгружены (переданы) в отчетном периоде на сторону (другим юридическим и физическим лицам), включая товары, сданные по акту заказчику на месте, независимо от того, поступили деньги на счет продавца или нет.

Объем работ и услуг, выполненных собственными силами, представляет собой стоимость работ и услуг, оказанных (выполненных) организацией другим юридическим и физическим лицам.

Данные приводятся в фактических отпускных ценах без налога на добавленную стоимость, акцизов и аналогичных обязательных платежей.

Группировки по видам деятельности представляют собой совокупность соответствующих фактических видов деятельности, осуществляемых организациями, независимо от их основного вида деятельности.

В ряде случаев в соответствии с принятой учетной политикой отдельные организации предоставляют данные в целом по юридическому лицу по месту его нахождения.

Производство продукции в натуральном выражении включает продукцию, выработанную организацией (независимо от вида основной деятельности) как из собственного сырья и материалов, так и из неоплачиваемых сырья и материалов заказчика (давальческого), предназначенную для отпуска другим юридическим и физическим лицам, своему капитальному строительству и своим подразделениям, зачисленную в состав основных средств или оборотных

**ДОБЫЧА ПОЛЕЗНЫХ ИСКОПАЕМЫХ, ОБРАБАТЫВАЮЩИЕ
ПРОИЗВОДСТВА, ПРОИЗВОДСТВО И РАСПРЕДЕЛЕНИЕ
ЭЛЕКТРОЭНЕРГИИ, ГАЗА И ВОДЫ**

активов (например, спецодежда, спецоснастка), выданную своим работникам в счет оплаты труда, а также израсходованную на собственные производственные нужды. Давальческое сырье - это сырье, принадлежащее заказчику и переданное на переработку другим организациям для производства из него продукции в соответствии с заключенными договорами. Начиная с 2003 г. данные о производстве продукции в натуральном выражении приводятся с учетом деятельности физических лиц, занимающихся предпринимательской деятельностью без образования юридического лица.

С целью недопущения косвенной идентификации хозяйствующих субъектов и раскрытия их первичных статистических данных в отдельно взятом субъекте Российской Федерации абсолютные данные о фактическом производстве продукции не публикуются (требование Федерального закона от 29.11.2007., № 282-ФЗ "Об официальном статистическом учете и системе государственной статистики в Российской Федерации" (п.1 ст.9).

**ДОБЫЧА ПОЛЕЗНЫХ ИСКОПАЕМЫХ, ОБРАБАТЫВАЮЩИЕ
ПРОИЗВОДСТВА, ПРОИЗВОДСТВО И РАСПРЕДЕЛЕНИЕ
ЭЛЕКТРОЭНЕРГИИ, ГАЗА И ВОДЫ**

ОБЩЕЭКОНОМИЧЕСКИЕ ПОКАЗАТЕЛИ

**Основные показатели работы добывающих, обрабатывающих
производств, производства и распределение электроэнергии, газа и воды**

	2009	2010	2011	2012	2013
Объем отгруженных товаров собственного производства, выполненных работ и услуг собственными силами, по видам деятельности, млн. руб.:					
добыча полезных ископаемых	117546,7	150037,6	189382,4	206886,2	208537,3
обрабатывающие производства	22804,0	25037,3	29187,5	41710,8	43232,8
производство и распределение электроэнергии, газа и воды	60841,2	86528,7	115875,2	120201,0	114932,8
Индекс промышленного производства, в процентах к предыдущему году ¹	93,2	111,0	116,9	109,6	102,2

¹ Агрегированный индекс производства по видам экономической деятельности «добыча полезных ископаемых», «обрабатывающие производства», «производство и распределение электроэнергии, газа и воды».

**Индексы производства по отдельным видам экономической деятельности
(в процентах к предыдущему году)**

	2009	2010	2011	2012	2013
Добыча полезных ископаемых	95,3	98,7	107,3	130,3	103,6
из нее:					
добыча топливно-энергетических полезных ископаемых	121,0	96,3	138,8	180,1	96,2
добыча полезных ископаемых, кроме топливно-энергетических	93,3	99,0	103,4	121,8	105,5
Обрабатывающие производства	91,3	120,1	125,1	105,2	102,2
из них:					
производство пищевых продуктов, включая напитки, и табака	97,1	94,3	107,5	101,9	91,5

**ДОБЫЧА ПОЛЕЗНЫХ ИСКОПАЕМЫХ, ОБРАБАТЫВАЮЩИЕ
ПРОИЗВОДСТВА, ПРОИЗВОДСТВО И РАСПРЕДЕЛЕНИЕ
ЭЛЕКТРОЭНЕРГИИ, ГАЗА И ВОДЫ**

	2009	2010	2011	2012	2013
текстильное и швейное производство	109,7	79,0	147,0	74,1	108,8
производство кожи, изделий из кожи и производство обуви	92,6	в 2,2р.	112,4	117,3	74,0
обработка древесины и производство изделий из дерева	101,0	121,6	143,0	118,2	87,8
целлюлозно-бумажное производство; издательская и полиграфическая деятельность	89,0	84,6	в 2,9 р.	113,8	98,7
производство кокса и нефтепродуктов	94,5	106,6	102,7	99,5	100,7
химическое производство	97,6	99,1	100,0	95,1	100,8
производство резиновых и пластмассовых изделий	85,0	103,3	в 2,0 р.	143,5	134,6
производство прочих неметаллических минеральных продуктов	80,8	127,2	114,3	115,3	113,3
металлургическое производство и производство готовых металлических изделий	86,9	98,9	112,5	103,8	105,9
производство машин и оборудования	33,9	195,9	86,8	98,8	77,0
производство электрооборудования, электронного и оптического оборудования	71,4	100,9	139,6	151,8	78,4
прочие производства	197,9	в 4,8 р.	131,6	65,9	110,0
Производство и распределение электроэнергии, газа и воды	96,1	99,5	102,7	106,1	100,7

**ДОБЫЧА ПОЛЕЗНЫХ ИСКОПАЕМЫХ, ОБРАБАТЫВАЮЩИЕ
ПРОИЗВОДСТВА, ПРОИЗВОДСТВО И РАСПРЕДЕЛЕНИЕ
ЭЛЕКТРОЭНЕРГИИ, ГАЗА И ВОДЫ**

**Объем отгруженных товаров собственного производства,
выполненных работ и услуг собственными силами,
по отдельным видам экономической деятельности в 2013 году**

	Млн. руб.	В процен- тах к итогу
Добыча полезных ископаемых	43232,8	100,0
из нее:		
добыча топливно-энергетических полезных ископаемых	7949,8	18,4
добыча полезных ископаемых, кроме топливно-энергетических	35283,0	81,6
Обрабатывающие производства	114932,8	100,0
из них:		
производство пищевых продуктов, включая напитки, и табака	23158,0	20,1
текстильное и швейное производство	311,1	0,3
обработка древесины и производство изделий из дерева	4829,2	4,2
целлюлозно-бумажное производство; издательская и полиграфическая деятельность	1005,8	0,9
производство кокса и нефтепродуктов	26194,5	22,8
химическое производство	1970,3	1,7
производство резиновых и пластмассовых изделий	1228,6	1,1
производство прочих неметаллических минеральных продуктов	5264,9	4,6
металлургическое производство и производство готовых металлических изделий	14180,1	12,3
производство машин и оборудования	3550,4	3,1
производство электрооборудования, электронного и оптического оборудования	1408,5	1,2
прочие производства	2705,6	2,4
Производство и распределение электроэнергии, газа и воды	50371,7	100,0
в том числе:		
производство, передача и распределение электроэнергии, газа, пара и горячей воды	46450,6	92,2
из него:		
производство, передача и распределение электроэнергии	25340,1	50,3
производство и распределение газообразного топлива	3632,0	7,2
производство, передача и распределение пара и горячей воды	17478,5	34,7
сбор, очистка и распределение воды	3921,1	7,8

**ДОБЫЧА ПОЛЕЗНЫХ ИСКОПАЕМЫХ, ОБРАБАТЫВАЮЩИЕ
ПРОИЗВОДСТВА, ПРОИЗВОДСТВО И РАСПРЕДЕЛЕНИЕ
ЭЛЕКТРОЭНЕРГИИ, ГАЗА И ВОДЫ**

ДОБЫЧА ПОЛЕЗНЫХ ИСКОПАЕМЫХ

**Темпы роста (снижения) производства отдельных видов продукции
(в процентах к предыдущему году)**

	2009	2010	2011	2012	2013
Материалы строительные нерудные	121,2	84,3	118,1	128,9	96,1

ОБРАБАТЫВАЮЩИЕ ПРОИЗВОДСТВА

**Темпы роста (снижения) производства отдельных видов продукции
(в процентах к предыдущему году)**

	2011	2012	2013
Рыба и продукты рыбные переработанные и консервированные	103,6	109,8	100,4
Рыба (кроме сельди) мороженая, печень, икра и молоки рыбы мороженые	99,4	115,7	93,5
Сельдь всех видов обработки	121,0	100,5	117,1
Морепродукты пищевые	93,0	109,8	112,1
Мясо и субпродукты пищевые домашней птицы	104,8	94,8	97,5
Колбасные изделия	87,8	96,1	92,4
Цельномолочная продукция (в пересчете на молоко)	95,0	100,1	103,8
Майонезы. Соусы майонезные. Соусы на основе растительных масел. Кремы на растительных маслах	97,0	112,0	102,8
Пресервы рыбные	111,9	100,5	100,5
Флодоовощные консервы	122,9	110,6	111,0
Хлеб и хлебобулочные изделия	99,5	112,6	94,4
Кондитерские изделия	100,4	97,3	96,3
Макаронные изделия	91,5	50,0	7,7
Пиво, кроме отходов пивоварения	106,0	102,5	87,0
Воды минеральные	92,1	94,1	106,8
Напитки безалкогольные	84,2	105,9	137,4
Комбикорма	101,7	91,5	94,6
Трикотажные изделия	44,3	167,0	124,2
Костюмы	192,7	101,7	102,3
Куртки теплые	76,1	97,9	110,3
Брюки, бриджи, шорты	155,1	95,9	85,9

**ДОБЫЧА ПОЛЕЗНЫХ ИСКОПАЕМЫХ, ОБРАБАТЫВАЮЩИЕ
ПРОИЗВОДСТВА, ПРОИЗВОДСТВО И РАСПРЕДЕЛЕНИЕ
ЭЛЕКТРОЭНЕРГИИ, ГАЗА И ВОДЫ**

	2011	2012	2013
Белье постельное	43,0	109,6	109,1
Спецодежда	123,6	75,2	84,7
Лесоматериалы, продольно распиленные или расколотые, разделенные на слои или лушценные, толщиной более 6 мм	144,5	113,9	93,0
Шпон лущенный	94,0	155,3	в 5,6 р.
Блоки дверные в сборе (комплектно)	90,7	50,7	155,1
Нефть, поступившая на переработку	102,6	100,8	101,0
Мазут топочный	102,2	97,7	104,1
Дизельное топливо	99,8	92,0	95,0

ПРОИЗВОДСТВО И РАСПРЕДЕЛЕНИЕ ЭЛЕКТРОЭНЕРГИИ, ГАЗА И ВОДЫ

Электробаланс
(миллионов киловатт-часов)

	2009	2010	2011	2012	2013
Произведено электроэнергии	7242,1	7171,8	7461,9	8029,8	8113,5
Получено электроэнергии из-за пределов Хабаровского края	-	-	3234,6	2835,9	3609,0
Потреблено электроэнергии - всего	7242,1	7171,8	8374,2	8561,9	8555,1
в том числе:					
добыча полезных ископаемых, обрабатывающие производства, производство и распределение электроэнергии, газа и воды	3920,7	3742,0	5075,5	5185,0	4885,1
сельское хозяйство, охота и лесное хозяйство (производственные нужды)	118,0	130,6	138,4	137,0	371,7
транспорт и связь	739,2	850,7	351,4	342,4	422,1
другие виды экономической деятельности	669,1	557,0	1039,7	1160,4	1128,0
население	1028,5	1138,1	1241,0	1153,2	1283,7
потери в электросетях	766,6	753,4	528,2	583,9	464,5
Отпущено электроэнергии за пределы Хабаровского края	-	-	2322,3	2303,8	3167,4

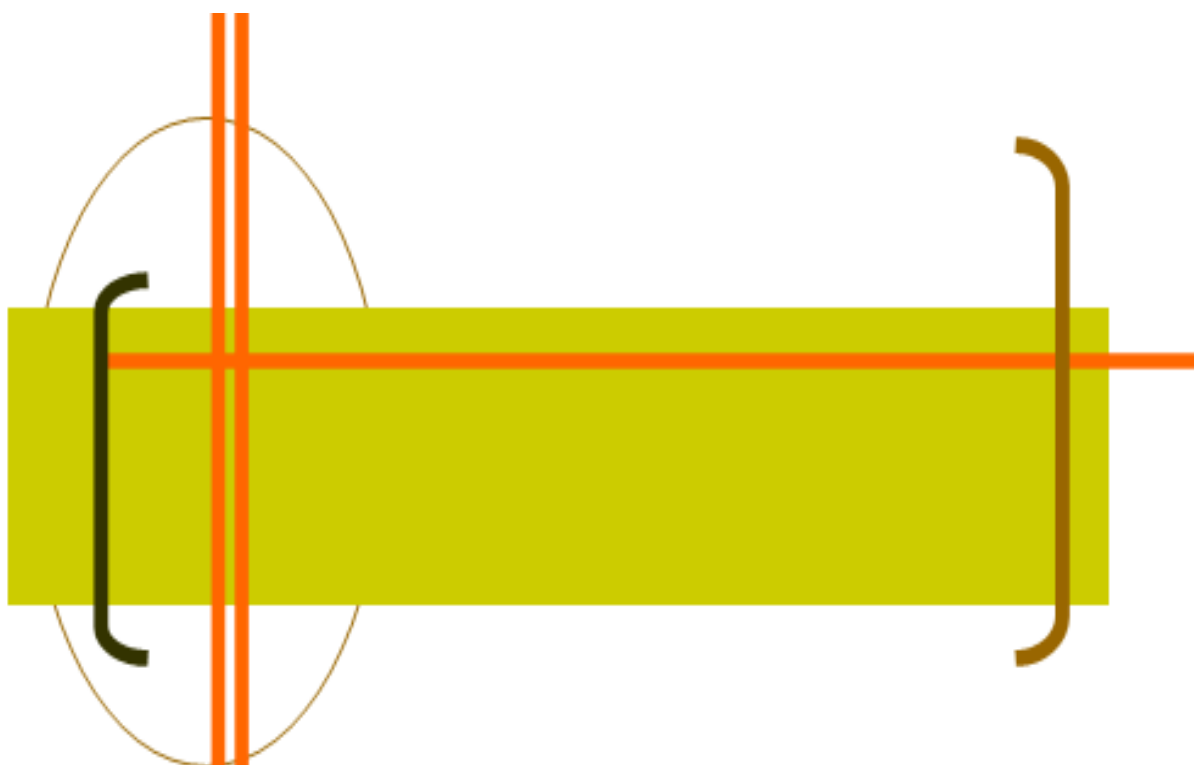

**СЕЛЬСКОЕ
И ЛЕСНОЕ
ХОЗЯЙСТВО,
РЫБОЛОВСТВО**

В разделе содержится информация о структурных изменениях в сельскохозяйственном производстве, развитии индивидуального сектора на селе, состоянии материально-технической базы сельского хозяйства, растениеводства и животноводства, продовольственных ресурсах и их использовании и др. Данные приводятся в целом по сельскому хозяйству и по категориям сельскохозяйственных производителей за ряд последних лет.

По категории "**сельскохозяйственные организации**" показаны данные по хозяйственным товариществам, обществам с ограниченной или дополнительной ответственностью, закрытым и открытым акционерным обществам, производственным кооперативам, унитарным предприятиям, подсобным хозяйствам несельскохозяйственных организаций и учреждений.

К **хозяйствам населения** относятся личные подсобные и другие индивидуальные хозяйства граждан в сельских и городских поселениях, а также хозяйства граждан, имеющих земельные участки в садоводческих, огороднических и дачных некоммерческих объединениях.

Личные подсобные хозяйства – форма непредпринимательской деятельности по производству и переработке сельскохозяйственной продукции, осуществляемой личным трудом гражданина и членов его семьи в целях удовлетворения личных потребностей на земельном участке, предоставленном или приобретенном для ведения личного подсобного хозяйства. Землепользование хозяйств может состоять из приусадебных и полевых участков.

Садоводческое, огородническое или дачное некоммерческое объединение граждан – некоммерческая организация, учрежденная гражданами на добровольных началах для содействия ее членам в решении общих социально-хозяйственных задач ведения садоводства, огородничества и дачного хозяйства.

Крестьянское (фермерское) хозяйство – объединение граждан, связанных родством и (или) свойством, имеющих в общей собственности имущество и совместно осуществляющих производственную и иную хозяйственную деятельность (производство, переработку, хранение, транспортировку и реализацию сельскохозяйственной продукции), основанную на их личном участии.

Индивидуальный предприниматель по сельскохозяйственной деятельности – гражданин (физическое лицо), занимающийся предпринимательской деятельностью без образования юридического лица с момента его государственной регистрации в соответствии с Гражданским кодексом Российской Федерации и заявивший в Свидетельстве о государственной регистрации виды деятельности, отнесенные согласно Общероссийскому классификатору видов экономической деятельности (ОКВЭД) к сельскому хозяйству.

Пашня – сельскохозяйственное угодье, систематически обрабатываемое и используемое под посевы сельскохозяйственных культур, включая посевы многолетних трав, а также чистые пары.

Посевные площади – часть пашни, занятая под посевы сельскохозяйственных культур.

Продукция сельского хозяйства представляет собой сумму данных об объеме продукции растениеводства и животноводства всех сельхозпроизводителей, включая хозяйства индивидуального сектора (хозяйства населения, крестьянские (фермерские) хозяйства и индивидуальные предприниматели), в

стоимостной оценке по фактически действовавшим ценам.

Объем продукции сельского хозяйства сформирован в структуре Общероссийского классификатора видов экономической деятельности.

Продукция растениеводства включает стоимость сырых продуктов, полученных от урожая отчетного года – зерновых и зернобобовых культур, картофеля, овощей, семян и плодов масличных культур, табака необработанного и махорки, свеклы сахарной, соломы и культур кормовых, сырья растительного, используемого в текстильном производстве, растений, используемых для парфюмерии, фармации и аналогичных целей, семян сахарной свеклы, семян кормовых культур, растений живых, цветов и бутонов цветочных срезанных, семян цветов, фруктовых деревьев, семян овощей, винограда, фруктов, ягод и орехов, культур для производства напитков, пряностей необработанных и изменение стоимости незавершенного производства в растениеводстве от начала к концу года (посадка и выращивание до плодоношения сельскохозяйственных культур и многолетних насаждений).

Продукция животноводства включает стоимость сырых продуктов, полученных в результате выращивания и хозяйственного использования сельскохозяйственных животных и птицы (молока, шерсти, яиц и др.), стоимость выращивания (приплода, прироста, привеса) скота и птицы в отчетном году, стоимость продукции пчеловодства и др.

Для исчисления **индекса производства продукции сельского хозяйства** используется показатель ее объема в сопоставимых ценах предыдущего года. Индекс производства продукции сельского хозяйства – относительный показатель, характеризующий изменение объема произведенных продуктов растениеводства и животноводства в сравниваемых периодах.

Валовой сбор сельскохозяйственных культур включает в себя объем собранной продукции как с основных, так и с повторных и междурядных посевов в сельскохозяйственных организациях, крестьянских (фермерских) хозяйствах, у индивидуальных предпринимателей и в хозяйствах населения.

Поголовье скота и птицы включает поголовье всех возрастных групп соответствующего вида сельскохозяйственных животных.

Производство скота и птицы на убой - показатель, характеризующий результат использования скота и птицы для забоя на мясо. Общий объем производства скота и птицы на убой отражается в пересчете на убойный вес и включает как проданные скот и птицу, подлежащие забою, так и забитые в сельскохозяйственных организациях, крестьянских (фермерских) хозяйствах, у индивидуальных предпринимателей и в хозяйствах населения.

Производство молока характеризуется фактически надоем сырым коровьим, козьим, овечьим, кобыльим и буйволиным молоком, независимо от того, было ли оно реализовано или потреблено в хозяйстве на выпойку молодняка. Молоко, высосанное молодняком при подсосном его содержании, в продукцию не включается и не учитывается при определении средних удоев.

Производство яиц включает их сбор за год от всех видов сельскохозяйственной птицы, в том числе яйца, пошедшие на воспроизводство птицы (инкубация и др.).

В **объем реализации продуктов сельского хозяйства** включается продажа продукции сельскохозяйственными организациями по всем каналам: орга-

низациям, осуществляющим закупки для государственных и муниципальных нужд, перерабатывающим организациям, организациям оптовой торговли, на рынках, биржах, аукционах, через собственную торговую сеть и организации общественного питания, в порядке оплаты труда, по бартеру и др.

Информация об **основных продовольственных ресурсах и их использовании** формируется на базе данных федерального статистического наблюдения, данных обследования домашних хозяйств, таможенной статистики и других сведений, характеризующих источники образования продовольственных ресурсов и направления их использования за календарный год. Балансы продовольственных ресурсов содержат данные как по сырым продуктам, так и по продуктам их переработки в переводе на основной вид продукции по соответствующим коэффициентам.

Охотничьи ресурсы – объекты животного мира, которые в соответствии с законодательством Российской Федерации используются или могут быть использованы в целях охоты.

Пользование охотничьими ресурсами осуществляется юридическими лицами и индивидуальными предпринимателями на основании охотхозяйственного соглашения или долгосрочной лицензии - специального разрешения на осуществление хозяйственной и иной деятельности, связанной с использованием и охраной объектов животного мира – в границах определенной территории и акватории в комплексе мер по охране и воспроизводству объектов животного мира, а также сохранению среды их обитания.

Лесовосстановление – проведение мероприятий по восстановлению лесов на вырубках, гарях, пустырях, прогалинах и иных бывших под лесом площадях. Лесовосстановление осуществляется путем естественного, искусственного (создание лесных культур) или комбинированного восстановления лесов.

Лесная площадь, пройденная пожарами, включает площади всех лесных земель лесного фонда и земель иных категорий, на которых расположены леса, пройденные верховыми, низовыми и подземными пожарами.

К лесным землям относятся земли, покрытые лесной растительностью, и земли, не покрытые лесной растительностью, но предназначенные для ее восстановления: несомкнувшиеся лесные культуры; лесные питомники и плантации; естественные редины; фонд лесовосстановления (гари, погибшие насаждения, вырубки, прогалины, пустыри).

СЕЛЬСКОЕ И ЛЕСНОЕ ХОЗЯЙСТВО, РЫБОЛОВСТВО

ОСНОВНЫЕ ПОКАЗАТЕЛИ СЕЛЬСКОГО ХОЗЯЙСТВА

Продукция сельского хозяйства по категориям хозяйств (в фактически действовавших ценах, миллионов рублей)

	2009	2010	2011	2012	2013
	Хозяйства всех категорий				
Продукция сельского хозяйства	13795,5	16903,2	17246,8	17871,4	18273,7
в том числе:					
растениеводства	7103,8	9915,3	9505,1	9202,6	9600,2
животноводства	6691,7	6987,9	7741,7	8668,8	8673,5
	Сельскохозяйственные организации				
Продукция сельского хозяйства	3758,2	3834,8	3798,3	4172,8	4127,6
в том числе:					
растениеводства	690,4	657,6	615,5	675,8	620,5
животноводства	3067,8	3177,3	3182,8	3497,0	3507,1
	Хозяйства населения				
Продукция сельского хозяйства	9832,3	12799,7	13041,6	13241,8	13854,2
в том числе:					
растениеводства	6312,6	9105,7	8688,7	8277,5	8775,0
животноводства	3519,6	3694,0	4352,9	4964,3	5079,2
	Крестьянские (фермерские) хозяйства¹				
Продукция сельского хозяйства	205,0	268,6	406,9	456,8	291,9
в том числе:					
растениеводства	100,8	152,0	200,9	249,3	204,7
животноводства	104,3	116,6	206,0	207,5	87,2

¹ Включая индивидуальных предпринимателей.

Структура продукции сельского хозяйства по категориям хозяйств (в фактически действовавших ценах, в процентах к итогу)

	2009	2010	2011	2012	2013
Хозяйства всех категорий	100	100	100	100	100
в том числе:					
сельскохозяйственные организации	27,2	22,7	22,0	23,3	22,6
хозяйства населения	71,3	75,7	75,6	74,1	75,8
крестьянские (фермерские) хозяйства ¹	1,5	1,6	2,4	2,6	1,6

¹ Включая индивидуальных предпринимателей.

СЕЛЬСКОЕ И ЛЕСНОЕ ХОЗЯЙСТВО, РЫБОЛОВСТВО

Индексы производства продукции сельского хозяйства по категориям хозяйств (в сопоставимых ценах, в процентах к предыдущему году)

Годы	Хозяйства всех категорий	Сельскохозяйственные организации	Хозяйства населения	Крестьянские (фермерские) хозяйства ¹
2009	101,6	100,0	101,9	118,7
2010	99,3	103,0	97,6	119,0
2011	102,1	93,6	103,3	154,6
2012	101,8	104,1	101,0	108,2
2013	94,6	97,1	95,3	53,9

¹ Включая индивидуальных предпринимателей.

Производство основных видов сельскохозяйственной продукции по категориям хозяйств (тонн)

	2009	2010	2011	2012	2013
	Сельскохозяйственные организации				
Зерно	15869	4854	9190	12114	8169
Картофель	18995	11814	11413	7793	3568
Овощи	3445	2332	1317	2252	2229
Скот и птица на убой (в убойном весе)	12128	12842	12431	12145	12144
Молоко	29385	29779	27836	27947	25523
Яйца, млн. штук	253,4	276,2	241,3	270,4	284,7
	Хозяйства населения				
Зерно	209	194	206	217	203
Картофель	266246	266555	264784	266608	261495
Овощи	53624	52777	55395	57597	52698
Скот и птица на убой (в убойном весе)	9224	9055	9090	9023	9183
Молоко	21849	21501	21231	20900	19518
Яйца, млн. штук	22,1	22,3	22,3	21,1	19,5
	Крестьянские (фермерские) хозяйства¹				
Зерно	986	514	974	1412	1255
Картофель	3922	4187	4402	5630	2993
Овощи	2957	3179	4673	4713	1913
Скот и птица на убой (в убойном весе)	399	418	763	841	350

СЕЛЬСКОЕ И ЛЕСНОЕ ХОЗЯЙСТВО, РЫБОЛОВСТВО

	2009	2010	2011	2012	2013
Молоко	1053	1142	1531	1746	1499
Яйца, млн. штук	0,2	0,2	0,5	0,5	0,6

¹ Включая индивидуальных предпринимателей.

Реализация основных продуктов сельскохозяйственными организациями (тысяч тонн)

	2009	2010	2011	2012	2013
Зерно	3,0	1,3	1,6	2,3	1,4
Соя	6,3	8,0	8,4	10,0	9,4
Картофель	8,2	6,5	5,1	3,0	2,3
Овощи	1,1	1,1	0,9	0,9	1,8
Скот и птица на убой (в живом весе)	15,8	17,0	16,6	17,3	16,8
Молоко	27,7	27,7	25,4	25,0	23,2
Яйца, млн. штук	248,0	268,0	237,3	265,3	270,2

Парк основных видов техники в сельскохозяйственных организациях (на конец года, штук)

	2009	2010	2011	2012	2013
Тракторы	752	683	587	536	481
Зерноуборочные комбайны	133	129	112	91	88
Грузовые автомобили	362	362	278	261	234

Внесение минеральных удобрений под посевы в сельскохозяйственных организациях

	2009	2010	2011	2012	2013
Внесено минеральных удобрений (в пересчете на 100% питательных веществ):					
всего, тыс. т	2,6	2,5	1,9	2,5	1,8
на один гектар, кг:					
всей посевной площади	46	51	36	51	40
из нее:					
зерновых культур (без кукурузы)	50	61	57	57	51
картофеля	243	244	201	273	191

СЕЛЬСКОЕ И ЛЕСНОЕ ХОЗЯЙСТВО, РЫБОЛОВСТВО

	2009	2010	2011	2012	2013
Удельный вес удобренной минеральными удобрениями площади во всей посевной площади, процентов	71,9	64,8	61,8	74,9	61,4

**Внесение органических удобрений под посевы
в сельскохозяйственных организациях**

	2009	2010	2011	2012	2013
Внесено органических удобрений:					
всего, тыс. т	9,2	14,2	26,4	28,0	27,5
на один гектар, т:					
всей посевной площади	0,2	0,3	0,5	0,6	0,6
из нее картофеля	0,0	0,0	3,6	-	-
Удельный вес удобренной органическими удобрениями площади во всей посевной площади, процентов	0,5	0,6	1,0	1,0	1,1

РАСТЕНИЕВОДСТВО

**Посевные площади сельскохозяйственных культур
по категориям хозяйств
(тысяч гектаров)**

	2009	2010	2011	2012	2013
	Хозяйства всех категорий				
Вся посевная площадь	79,2	72,6	77,0	78,9	75,5
в том числе площадь под посевами:					
зерновые культуры	14,8	6,1	8,3	8,9	8,6
технические культуры	13,6	15,1	14,8	14,2	18,9
картофель и овощебахчевые культуры	21,8	21,8	21,6	21,8	21,1
кормовые культуры	29,0	29,6	32,3	34,1	26,9
	Сельскохозяйственные организации				
Вся посевная площадь	56,3	48,6	51,4	52,1	47,9

СЕЛЬСКОЕ И ЛЕСНОЕ ХОЗЯЙСТВО, РЫБОЛОВСТВО

	2009	2010	2011	2012	2013
в том числе площадь под посевами:					
зерновые культуры	13,9	5,5	7,5	8,0	7,7
технические культуры	12,0	12,4	11,1	9,8	12,9
картофель и овощебахчевые культуры	1,8	1,6	1,2	1,2	0,9
кормовые культуры	28,6	29,0	31,6	33,2	26,4
Хозяйства населения					
Вся посевная площадь	19,2	19,3	19,5	19,5	19,4
в том числе площадь под посевами:					
зерновые культуры	0,1	0,1	0,1	0,1	0,1
технические культуры	0,1	0,1	0,1	0,1	0,1
картофель и овощебахчевые культуры	18,4	19,0	19,3	19,3	19,2
кормовые культуры	0,0	0,0	0,0	0,1	0,1
Крестьянские (фермерские) хозяйства¹					
Вся посевная площадь	3,7	4,7	6,1	7,3	8,2
в том числе площадь под посевами:					
зерновые культуры	0,8	0,5	0,7	0,8	0,8
технические культуры	1,5	2,6	3,6	4,3	5,9
картофель и овощебахчевые культуры	0,8	1,0	1,1	1,3	1,0
кормовые культуры	0,4	0,6	0,7	0,8	0,4

¹ Включая индивидуальных предпринимателей.

Валовой сбор продуктов растениеводства (тысяч тонн)

	2009	2010	2011	2012	2013
Хозяйства всех категорий					
Зерновые культуры (в весе после доработки)	17,1	5,6	10,4	13,7	9,6
Соя (в весе после доработки)	10,9	14,3	13,9	16,1	16,4
Картофель	289,2	282,6	280,6	280,0	268,1
Овощи открытого грунта	60,0	58,3	61,3	63,4	55,2
Сельскохозяйственные организации					
Зерновые культуры (в весе после доработки)	15,9	4,9	9,2	12,1	8,2

СЕЛЬСКОЕ И ЛЕСНОЕ ХОЗЯЙСТВО, РЫБОЛОВСТВО

	2009	2010	2011	2012	2013
Соя (в весе после доработки)	9,4	12,3	10,1	10,9	12,0
Картофель	19,0	11,8	11,4	7,8	3,6
Овощи открытого грунта	3,4	2,3	1,2	2,2	2,0
Хозяйства населения					
Зерновые культуры (в весе после доработки)	0,2	0,2	0,2	0,2	0,2
Соя (в весе после доработки)	0,1	0,0	0,1	0,1	0,1
Картофель	266,2	266,6	264,8	266,6	261,5
Овощи открытого грунта	53,6	52,8	55,4	56,5	51,3
Крестьянские (фермерские) хозяйства¹					
Зерновые культуры (в весе после доработки)	1,0	0,5	1,0	1,4	1,3
Соя (в весе после доработки)	1,4	2,0	3,7	5,1	4,3
Картофель	3,9	4,2	4,4	5,6	3,0
Овощи открытого грунта	3,0	3,2	4,7	4,7	1,9

¹ Включая индивидуальных предпринимателей.

Урожайность сельскохозяйственных культур

(в хозяйствах всех категорий, центнеров с одного гектара убранной площади)

	2009	2010	2011	2012	2013
Зерновые культуры (в весе после доработки)	17,0	10,2	14,4	17,0	18,6
Соя (в весе после доработки)	10,0	10,0	11,2	12,3	11,5
Картофель	167,4	161,3	161,0	162,2	167,0
Овощи открытого грунта	163,9	152,7	164,9	169,7	166,5

СЕЛЬСКОЕ И ЛЕСНОЕ ХОЗЯЙСТВО, РЫБОЛОВСТВО

ЖИВОТНОВОДСТВО

**Поголовье скота по категориям хозяйств
(на конец года, тысяч голов)**

	2009	2010	2011	2012	2013
	Хозяйства всех категорий				
Крупный рогатый скот	30,0	26,9	26,9	26,4	24,5
в том числе коровы	14,2	13,8	13,7	12,7	11,4
Свиньи	65,0	61,9	66,1	65,8	60,3
Овцы и козы	6,2	6,2	6,5	7,2	6,7
Лошади	0,8	0,9	0,9	0,9	0,8
	Сельскохозяйственные организации				
Крупный рогатый скот	19,6	16,8	16,4	16,5	15,4
в том числе коровы	9,3	9,1	8,7	8,1	7,2
Свиньи	47,7	43,8	42,2	46,4	45,1
Овцы и козы	0,2	0,2	0,3	0,4	0,4
Лошади	0,1	0,2	0,2	0,1	0,1
	Хозяйства населения				
Крупный рогатый скот	9,6	9,2	9,5	8,7	8,0
в том числе коровы	4,5	4,2	4,3	4,1	3,7
Свиньи	12,1	12,4	13,8	12,9	12,4
Овцы и козы	5,7	5,6	5,8	6,0	5,3
Лошади	0,6	0,6	0,6	0,6	0,6
	Крестьянские (фермерские) хозяйства¹				
Крупный рогатый скот	0,8	0,9	1,0	1,2	1,1
в том числе коровы	0,4	0,4	0,6	0,6	0,4
Свиньи	5,2	5,8	10,1	6,5	2,7
Овцы и козы	0,3	0,3	0,4	0,8	0,9
Лошади	0,1	0,1	0,1	0,1	0,1

¹ Включая индивидуальных предпринимателей.

СЕЛЬСКОЕ И ЛЕСНОЕ ХОЗЯЙСТВО, РЫБОЛОВСТВО

Поголовье птицы (на конец года, тысяч голов)

	2009	2010	2011	2012	2013
Поголовье птицы в хозяйствах всех категорий - всего	1920,1	1842,9	1836,0	1970,6	2075,2
в том числе в сельскохозяйственных организациях	1760,3	1685,3	1686,3	1828,9	1956,1
из него взрослой птицы	897,8	848,4	771,6	766,9	1116,2
в том числе:					
кур и петухов	890,0	838,2	750,2	715,2	843,2
другие виды птицы	7,8	10,2	21,4	51,7	273,0

Производство основных продуктов животноводства по категориям хозяйств

	2009	2010	2011	2012	2013
	Хозяйства всех категорий				
Скот и птица на убой (в убойном весе), тыс. т	21,8	22,3	22,3	22,0	21,7
Молоко, тыс. т	52,3	52,4	50,6	50,6	46,5
Яйца, млн. штук	275,7	298,7	264,2	292,0	304,8
	Сельскохозяйственные организации				
Скот и птица на убой (в убойном весе), тыс. т	12,1	12,8	12,4	12,2	12,1
Молоко, тыс. т	29,4	29,8	27,8	28,0	25,5
Яйца, млн. штук	253,4	276,2	241,3	270,4	284,7
	Хозяйства населения				
Скот и птица на убой (в убойном весе), тыс. т	9,2	9,1	9,1	9,0	9,2
Молоко, тыс. т	21,8	21,5	21,2	20,9	19,5
Яйца, млн. штук	22,1	22,3	22,3	21,1	19,5
	Крестьянские (фермерские) хозяйства¹				
Скот и птица на убой (в убойном весе), тыс. т	0,4	0,4	0,8	0,8	0,4
Молоко, тыс. т	1,1	1,1	1,5	1,7	1,5
Яйца, млн. штук	0,2	0,2	0,5	0,5	0,6

¹ Включая индивидуальных предпринимателей.

СЕЛЬСКОЕ И ЛЕСНОЕ ХОЗЯЙСТВО, РЫБОЛОВСТВО

Расход кормов в животноводстве (в хозяйствах всех категорий)

	2009	2010	2011	2012	2013
Все корма в пересчете на кормовые единицы, тыс. т	217,6	205,2	191,8	199,7	180,2
в том числе концентрированные корма	130,3	128,7	117,4	121,4	103,2
Расход кормов в расчете на одну голову условного крупного скота, ц кормовых единиц	24,8	24,4	23,4	24,4	22,4

Продуктивность скота и птицы (в сельскохозяйственных организациях)

	2009	2010	2011	2012	2013
Надой молока на одну корову, кг	2910	3185	3117	3368	3301
Средняя годовая яйценоскость кур-несушек, штук	297	298	277	298	302
Продукция выращивания скота (приплод, прирост, привес) в расчете на одну голову, кг:					
крупного рогатого скота	63	58	62	68	51
свиней	137	133	144	150	119

ПРОДОВОЛЬСТВЕННЫЕ РЕСУРСЫ И ИХ ИСПОЛЬЗОВАНИЕ

Основные продовольственные ресурсы и их использование в 2013 году (тысяч тонн)

	Картофель	Овощи и продовольственные бахчевые культуры	Мясо и мясопродукты	Молоко и молокопродукты	Яйца и яйцопродукты, млн. штук
Ресурсы					
Запасы на начало года	114,9	18,6	4,0	5,3	3,4
Производство	268,1	59,2	21,7	46,5	304,8
Ввоз, включая импорт	17,3	121,9	87,8	238,1	78,4

СЕЛЬСКОЕ И ЛЕСНОЕ ХОЗЯЙСТВО, РЫБОЛОВСТВО

	Картофель	Овощи и продовольственные бахчевые культуры	Мясо и мясопродукты	Молоко и молокопродукты	Яйца и яйцепродукты, млн. штук
Итого ресурсов	400,3	199,7	113,5	289,9	386,6
Использование					
Производственное потребление	90,4	7,6	0,0	7,9	12,6
Потери	9,1	0,8	0,0	0,1	0,9
Вывоз, включая экспорт	0,0	9,1	0,5	0,3	11,2
Личное потребление	188,7	162,9	108,6	276,0	354,7
Запасы на конец года	112,1	19,3	4,4	5,6	7,2

ЛЕСНОЕ ХОЗЯЙСТВО

Основные показатели ведения охотничьего хозяйства

	2009	2010	2011	2012	2013
Площадь закрепленных охотничьих угодий, млн. га	61,5	57,4	56,7	55,2	56,2
Затраты на биотехнические мероприятия по охране и воспроизводству охотничьих ресурсов (в фактически действовавших ценах), тыс. руб.	1544,9	1816,0	1798,3	1653,8	2414,8
Затраты по учету численности охотничьих ресурсов (в фактически действовавших ценах), тыс. руб.	2031,1	1737,5	2138,9	2403,2	2618,2

СЕЛЬСКОЕ И ЛЕСНОЕ ХОЗЯЙСТВО, РЫБОЛОВСТВО**Охрана и защита лесов**

	2009	2010	2011	2012	2013
Лесовосстановление, га	80372	70174	68696	67186	58415
в том числе искусственное (создание лесных культур)	6002	5698	5868	5906	5576
Защита лесов от вредных организмов биологическим методом, га	800	-	-	-	-
Число лесных пожаров ¹ , единиц	336	250	453	695	191
Лесная площадь, пройденная пожарами ¹ , га	417422	40290	106660	308779	12654
Сгорело леса на корню ¹ , тыс. куб. м	3517,7	337,2	1555,2	4000,1	10,6

¹ По состоянию на 1 ноября.

**Темпы роста (снижения) производства отдельных видов продукции по виду экономической деятельности «Лесозаготовки»
(в процентах к предыдущему году)**

	2011	2012	2013
Индекс производства	106,4	99,8	84,1
Производство отдельных видов продукции по виду деятельности «Лесозаготовки»: древесина необработанная	104,9	101,5	83,9

РЫБОЛОВСТВО**Темпы роста (снижения) производства отдельных видов продукции по виду экономической деятельности «Рыболовство»
(в процентах к предыдущему году)**

	2011	2012	2013
Индекс производства	166,1	138,0	131,8
Производство отдельных видов продукции по виду деятельности «Рыболовство»: рыба живая, свежая или охлажденная	в 2,3 р.	133,7	87,3

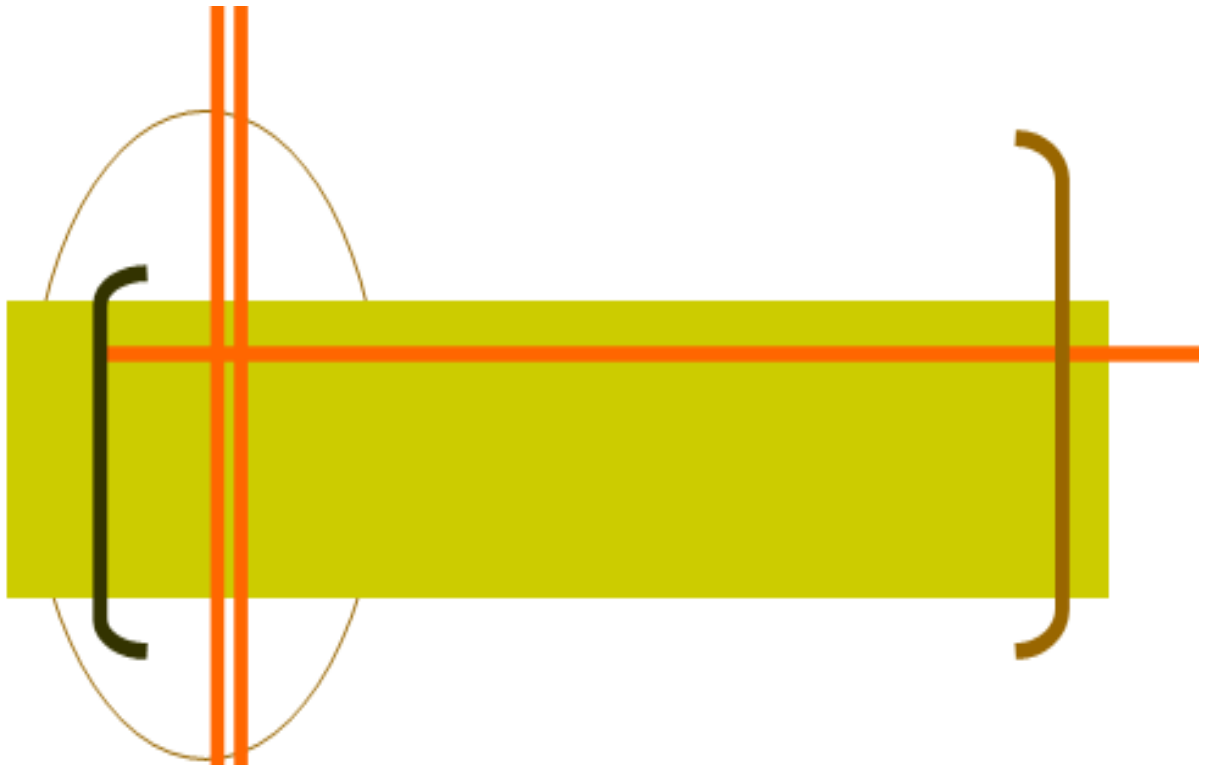

СТРОИТЕЛЬСТВО

Раздел представляет данные о деятельности строительных организаций, вводе в действие производственных мощностей, жилищном, коммунальном, бытовом и социально-культурном строительстве.

Объем работ, выполненных по виду экономической деятельности «Строительство» - это работы, выполненные организациями собственными силами по виду деятельности «Строительство» на основании договоров и (или) контрактов, заключаемых с заказчиками. В стоимость этих работ включаются работы по строительству новых объектов, капитальному и текущему ремонту, реконструкции, модернизации жилых и нежилых зданий и инженерных сооружений.

К **строительным организациям** относятся все общестроительные и специализированные организации, включая ремонтно-строительные организации, тресты (управления) механизации и домостроительные комбинаты, буровые организации, осуществляющие работы, связанные со строительством разведочных скважин на нефть и газ, и другие организации, зарегистрированные кодом ОКВЭД 45.

В число строительных организаций включаются юридические лица всех форм собственности, филиалы, структурные подразделения, субъекты малого предпринимательства, выполняющие работы по договорам строительного подряда и(или) государственным контрактам, заключаемым с заказчиками.

Ввод в действие мощностей – показатель мощности (производительности, вместимости, пропускной способности, площади, протяженности и т.д.), созданной в результате осуществления инвестиций в основной капитал. Введенные в эксплуатацию объекты (мощности) показываются в размерах, указанных в разрешениях на ввод объектов (мощностей) в эксплуатацию, оформленных в установленном порядке в соответствии с действующим законодательством Российской Федерации о градостроительной деятельности.

Данные о **вводе в действие производственных мощностей** включают ввод за счет нового строительства, расширения и реконструкции.

Прирост производственных мощностей за счет технического перевооружения и проведения других организационно-технических мероприятий в эти данные не включен.

Общая площадь введенных жилых домов определяется как сумма площадей жилых и подсобных помещений квартир, площадей лоджий, балконов, веранд, террас и холодных кладовых, подсчитываемых с соответствующими понижающими коэффициентами в домах квартирного и гостиничного типов, общежитиях постоянного типа и других строениях, предназначенных для проживания людей (домах для престарелых и инвалидов, спальных корпусах детских домов и школ-интернатов и др.), а также жилых и подсобных помещений в индивидуальных жилых домах. К подсобным помещениям относятся кухни, передние, внутриквартирные коридоры, ванные или душевые, туалеты, кладовые или хозяйственные встроенные шкафы. В домах-интернатах для престарелых и инвалидов, ветеранов, специальных домах для одиноких престарелых, детских домах к подсобным помещениям также относятся помещения культурно-бытового назначения и медицинского обслуживания.

СТРОИТЕЛЬСТВО

В общую площадь жилых домов не входит площадь vestibule, тамбуров, лестничных площадок, общих коридоров, а также площадь в жилых домах, предназначенная для встроенно-пристроенных нежилых помещений.

В данные об общем **числе построенных квартир** включены квартиры в законченных строительстве жилых домах квартирного и гостиничного типов и общежитиях, квартиры в нежилых зданиях, а также в построенных населением индивидуальных жилых домах.

СТРОИТЕЛЬСТВО

ДЕЯТЕЛЬНОСТЬ СТРОИТЕЛЬНЫХ ОРГАНИЗАЦИЙ

Объем работ, выполненных по виду экономической деятельности «Строительство»

	2009	2010	2011	2012	2013
Млн. руб. (в фактически действовавших ценах)	41116,8	70828,1	67149,5	69609,8	60432,6
В процентах к предыдущему году (в сопоставимых ценах)	99,8	161,9	87,6	98,4	85,1

Объем работ, выполненных по виду экономической деятельности «Строительство» организациями различных форм собственности (в фактически действовавших ценах)

	2009	2010	2011	2012	2013
	Млн. рублей				
Объем выполненных работ - всего	41116,8	70828,1	67149,5	69609,8	60432,6
в том числе организация-ми по формам собственности:					
государственная	9419,2	15268,1	12361,4	15234,6	11725,4
муниципальная	458,5	440,5	690,0	1168,1	1510,4
частная	28396,1	50505,7	44086,2	44045,6	41901,5
смешанная российская	918,8	1797,6	2253,4	1502,8	1622,7
прочие	1924,2	2816,2	7758,5	7658,7	3672,6
	В процентах к итогу				
Объем выполненных работ - всего	100	100	100	100	100
в том числе организация-ми по формам собственности:					
государственная	22,9	21,6	18,4	21,9	19,4
муниципальная	1,1	0,6	1,0	1,7	2,5
частная	69,1	71,3	65,7	63,2	69,3
смешанная российская	2,2	2,5	3,4	2,2	2,7
прочие	4,7	4,0	11,5	11,0	6,1

СТРОИТЕЛЬСТВО

Число действующих строительных организаций по формам собственности

	2009	2010	2011	2012	2013
Число строительных организаций – всего	894	915	1270	1279	1310
в том числе по формам собственности:					
государственная	20	17	15	7	7
муниципальная	4	4	4	4	5
частная	852	875	1226	1251	1282
смешанная российская	7	6	4	3	3
прочие	11	13	21	14	13

ВВОД В ДЕЙСТВИЕ ОТДЕЛЬНЫХ ПРОИЗВОДСТВЕННЫХ МОЩНОСТЕЙ, ЖИЛЫХ ДОМОВ, ОБЪЕКТОВ СОЦИАЛЬНО-КУЛЬТУРНОГО НАЗНАЧЕНИЯ

Ввод в действие отдельных производственных мощностей

	2009	2010	2011	2012	2013
Мощности по добыче и переработке:					
рыбы, тыс. т в год	18,4	3,0	45,9	-	-
Мощности по производству:					
пиломатериалов, тыс. куб. м в год	-	-	180,0	-	-
древесно-волоконистых плит, млн. кв. м в год	-	-	-	-	21,4
пластиковых окон, тыс. кв. м в год	30,0	-	-	-	-
древесностружечных плит, тыс. куб. м в год	-	160	-	-	-
сухих строительных смесей, тыс. т в год	-	3,8	-	-	-
хлебобулочных изделий, кг в сутки	320	2500	-	-	-
топливных гранул, тыс. куб. м в год	-	-	-	370	-
деревянных клееных конструкций, тыс. куб. м в год	-	-	-	141,6	-
Построены и реконструированы:					

СТРОИТЕЛЬСТВО

	2009	2010	2011	2012	2013
электростанции дизельные, тыс. кВт	1,3	-	-	-	-
ЛЭП – 35 кВ и выше, км	26,3	134,5	-	-	-
трансформаторные понижительные подстанции напряжением 35 кВ, тыс. кВ·А	-	36,0	-	-	-
газопроводы магистральные и отводы от них, км	3,3	2,2	7,1	22,8	-
нефтепроводы магистральные, км	-	-	-	391,9	-
станции насосные на магистральных нефтепроводах, единиц	-	-	-	2	1
установка каталитического риформинга, тыс. т в год	-	350	-	1530	1363
блок по подготовке нефти к переработке, тыс. т	-	4500	-	-	-
установка по первичной переработке нефти, тыс. т в год	-	2500	-	-	-
нефтеемкости, тыс. куб. м	16,5	-	-	28,9	-
помещение для крупного рогатого скота, скотомест	940	200	-	-	-
холодильники, тыс. т единовременного хранения	13,0	0,5	-	-	-
мусороперегрузочная станция, объект	-	-	1	-	-
взлетно-посадочные полосы с твердым покрытием, тыс. кв. м	-	-	-	12,6	97,4
автомобильные дороги с твердым покрытием общего пользования, км	63,1	48,2	50,8	34,2	26,8
станция технического обслуживания легковых автомобилей, единиц	-	1	-	2	1
капитальные гаражи боксового типа, единиц	-	-	-	1	-
автозаправочные станции, единиц	-	22	3	6	-
мосты, шт./ пог. м	10/2052,2	12/733,9	6/313,0	12/1114,6	8/570,7
Кузнецовский тоннель, объект	-	-	-	1	-

СТРОИТЕЛЬСТВО

	2009	2010	2011	2012	2013
вторые железнодорожные пути, км	-	-	-	9,4	4,3
автоцентр, тыс. кв. м	-	3,1	-	-	-
АТС, тыс. номеров	7,3	11,6	13,9	0,1	-
подвижная радиотелефонная связь, тыс. номеров	510,0	739,0	88,0	-	-
междугородние линии связи, км	1257,0	-	-	-	-
волоконнооптические линии связи, км	663,1	157,1	633,0	-	-
радиорелейные линии связи, км	-	-	381	-	-
спутниковые наземные станции, штук	7	2	-	2	-
цифровые радиотелевизионные станции мощностью менее 1 кВт, штук	-	16	-	-	-
антенно-мачтовые сооружения для сотовой связи, штук	-	6	9	-	1
пожарное депо, автомашин	2	-	-	-	-
общетоварные склады, тыс. кв. м	-	-	-	-	0,9
рыбоводные предприятия, тыс. штук	30	1000	-	-	3200
торговые предприятия, торговая площадь тыс. кв. м	30,6	34,6	21,9	53,1	15,6
предприятия общественного питания, посадочных мест	-	57	118	360	40
торговые павильоны, торговые места	-	-	-	357	56
Проведены работы:					
по рекультивации земель, га	-	3,1	638,4	2335,8	4,1

СТРОИТЕЛЬСТВО

Ввод в действие жилых домов (тысяч квадратных метров общей площади)

	2009	2010	2011	2012	2013
Всего построено	379,0	315,1	402,0	344,2	325,1
в том числе:					
населением за счет собственных и заемных средств	70,0	50,0	80,1	97,3	92,1
жилищно-строительными кооперативами	5,9	5,5	-	4,3	0,1
Удельный вес в общем вводе, процентов:					
жилых домов населения	18,5	15,9	19,9	28,3	28,3
жилых домов жилищно-строительных кооперативов	1,6	1,7	-	1,3	0,0

Ввод в действие жилых домов в городах и поселках городского типа и сельской местности

	2009	2010	2011	2012	2013
	В городах и поселках городского типа				
Всего введено в действие жилых домов, тыс. кв. м общей площади	358,2	291,6	363,5	302,1	253,1
в том числе построенных населением за счет собственных и заемных средств	53,2	34,8	49,9	63,2	56,7
На 1000 человек населения, кв. м общей площади	324,6	264,9	331,6	276,2	231,4
	В сельской местности				
Всего введено в действие жилых домов, тыс. кв. м общей площади	20,8	23,5	38,5	42,1	72,0
в том числе построенных населением за счет собственных и заемных средств	16,8	15,2	30,2	34,1	35,4
На 1000 человек населения, кв. м общей площади	84,5	95,9	156,1	169,2	291,1

СТРОИТЕЛЬСТВО

Ввод в действие жилых домов организациями различных форм собственности

	2009	2010	2011	2012	2013
	Тыс. кв. м общей площади				
Всего введено в действие жилых домов, тыс. кв. м общей площади	379,0	315,1	402,0	344,2	325,1
в том числе по формам собственности:					
государственная	210,5	144,7	202,8	108,2	75,4
из нее:					
федеральная	209,5	134,0	202,7	102,4	70,8
собственность субъектов Российской Федерации	1,0	10,7	0,1	5,8	4,6
муниципальная	22,3	28,5	38,4	37,1	42,4
частная	146,2	104,9	153,4	176,8	207,3
смешанная российская	-	-	-	3,4	-
иностранная	-	22,8	-	2,1	-
совместная частная и иностранная	-	14,2	-	-	-
совместная российская и иностранная	-	-	-	16,6	-
иная смешанная собственность	-	-	7,4	-	-
	Удельный вес в общем объеме ввода, процентов				
Всего введено в действие жилых домов, тыс. кв. м общей площади	100	100	100	100	100
в том числе по формам собственности:					
государственная	55,6	45,9	50,4	31,4	23,2
из нее:					
федеральная	55,3	42,5	50,4	29,7	21,8
собственность субъектов Российской Федерации	0,3	3,4	0,0	1,7	1,4
муниципальная	5,9	9,1	9,6	10,8	13,0
частная	38,5	33,3	38,2	51,4	63,8
смешанная российская	-	-	-	1,0	-
иностранная	-	7,2	-	0,6	-

СТРОИТЕЛЬСТВО

	2009	2010	2011	2012	2013
совместная частная и иностранная	-	4,5	-	-	-
совместная российская и иностранная	-	-	-	4,8	-
иная смешанная собственность	-	-	1,8	-	-

Основные характеристики построенных квартир

	2009	2010	2011	2012	2013
	Всего				
Число квартир	5525	4602	5625	4756	4537
Их средний размер, кв. м общей площади	69	68	71	72	72
Из них по видам квартир, в процентах от общего ввода:					
однокомнатные	31,5	33,5	26,8	33,2	37,9
двухкомнатные	41,5	29,1	35,9	34,1	32,4
трехкомнатные	24,0	31,4	29,2	22,5	20,3
четырёхкомнатные и более	3,0	6,0	8,1	10,2	9,4
	Жилищно-строительными кооперативами				
Число квартир	84	55	-	62	2
Их средний размер, кв. м общей площади	70	99	-	70	68
	Населением за счет собственных и заемных средств				
Число квартир	556	390	611	727	617
Их средний размер, кв. м общей площади	126	128	131	134	149

СТРОИТЕЛЬСТВО

Жилые дома, находящиеся в незавершенном строительстве (на конец года)

	2009	2010	2011	2012	2013
Число жилых домов, находящихся в незавершенном строительстве (без индивидуальных жилых домов)	45	40	64	48	77
Их общая площадь, тыс. кв. м	299,8	302,4	249,6	232,4	465,0

Ввод в действие образовательных организаций и объектов социально-культурного назначения

	2009	2010	2011	2012	2013
	В городах и поселках городского типа и сельской местности				
Общеобразовательные организации, ученических мест	-	80	15	80	750
Дошкольные организации, мест	-	20	105	345	840
Больничные организации, коек	-	167	-	-	77
Амбулаторно-поликлинические организации, посещений в смену	64	340	-	170	75
Центр позитронно-эмиссионной томографии, объект	-	-	-	1	-
Реабилитационный центр для детей и подростков с ограниченными возможностями, мест	-	-	-	30	-
Плоскостные спортивные сооружения (футбольные поля), тыс. кв. м	-	-	3,4	0,5	17,0
Физкультурно-оздоровительный комплекс, объект	-	-	-	-	1
Спортивные залы, кв. м	675	401	704	714	-
Спортивные сооружения с искусственным льдом, тыс. кв. м	3,6	-	-	-	7,5
Торгово-развлекательные центры, тыс. кв. м	25	1,1	-	-	9,0
Торгово-офисные центры, тыс. кв. м	6,3	-	0,9	-	-
Здания административно-делового назначения, тыс. кв. м	27,6	-	-	-	-
Дома-интернаты для престарелых, инвалидов, мест	-	100	-	-	200
Детские дома, мест	-	95	-	-	-
Плавательные бассейны (с длиной	-	-	1,1	-	0,6

СТРОИТЕЛЬСТВО

	2009	2010	2011	2012	2013
дорожек 25 м), зеркало воды тыс. кв. м					
Городской дворец культуры, тыс. кв. м	-	-	6,7	-	-
Культовые сооружения, единиц	-	-	3	-	1
Гостиницы, мест	-	21	90	89	187
В том числе в сельской местности					
Общеобразовательные организации, ученических мест	-	80	15	80	750
Дошкольные организации, мест	-	20	10	40	110
Больничные организации, коек	-	-	-	-	17
Амбулаторно-поликлинические организации, посещений в смену	-	-	-	70	75
Детский дом, мест	-	95	-	-	-

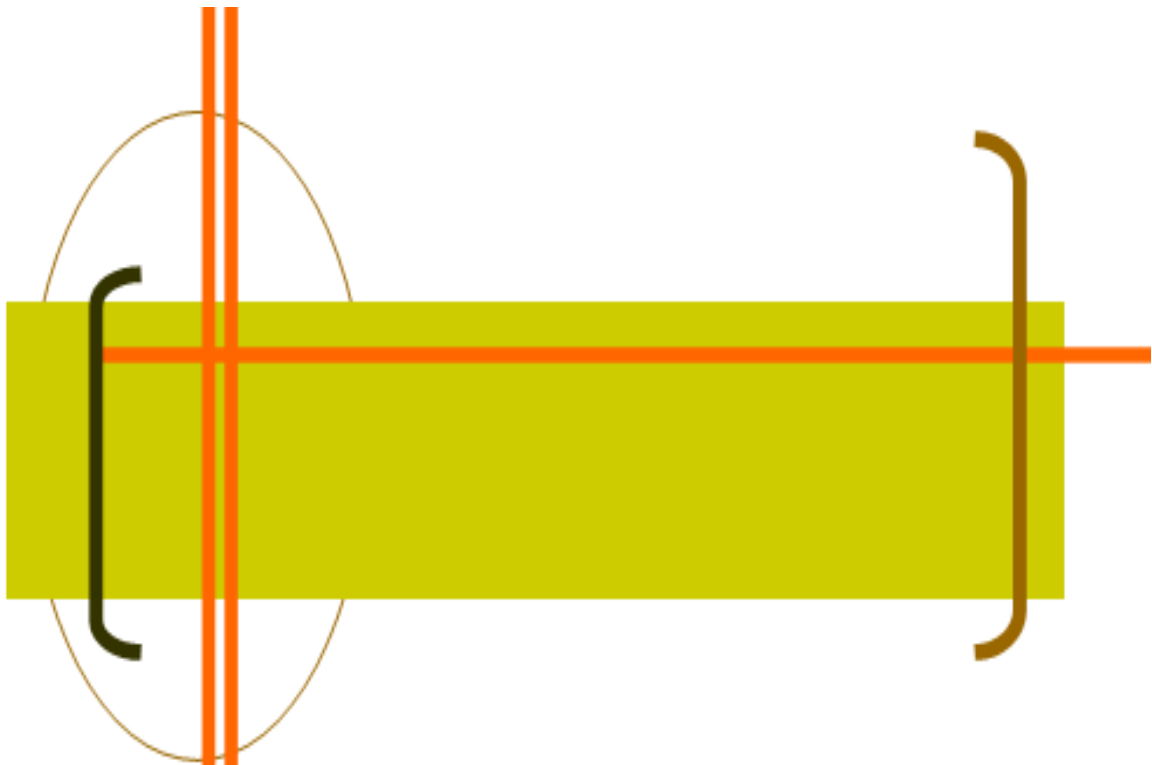

ТРАНСПОРТ

ТРАНСПОРТ

В разделе представлены данные об объемах перевозок грузов и пассажиров транспортом, о протяженности транспортных путей, аварийности на транспорте.

Транспорт как вид хозяйственной деятельности подразделяется на транспорт общего и необщего пользования.

Транспорт общего пользования – транспорт, удовлетворяющий потребности организаций всех видов деятельности и населения в перевозках грузов и пассажиров, перемещающий различные виды продукции между производителями и потребителями, осуществляющий общедоступное транспортное обслуживание населения. К перевозкам транспортом общего пользования относятся перевозки на коммерческой основе (за плату) пассажиров или грузов. Перевозка, осуществляемая коммерческой организацией, признается перевозкой транспортом общего пользования, если из закона, иных правовых актов вытекает, что эта организация обязана осуществлять перевозки грузов, пассажиров и багажа по обращению любого гражданина или юридического лица.

Договор перевозки транспортом общего пользования является публичным договором.

Транспорт необщего пользования (ведомственный) – транспорт, осуществляющий, как правило, перевозки грузов и пассажиров своей организации.

Перевезено грузов (объем перевозок грузов) – количество грузов в тоннах, перевезенных транспортом. Начальный момент процесса перевозок грузов отражается показателем “отправлено (отправление) грузов”, конечный момент – показателем “прибыло (прибытие) грузов”. Для отдельных организаций транспорта для характеристики всего объема работы применяется показатель “перевезено (перевозка) грузов”, который определяется как сумма отправленных грузов и принятых грузов от других организаций транспорта для перевозки. Единицей наблюдения в статистике перевозок грузов является отправка, т.е. партия груза, перевозка которой оформлена договором перевозки.

По всем видам транспорта, кроме автомобильного, **объем перевезенных грузов** показан по моменту отправления. На автомобильном транспорте учет перевезенных грузов осуществляется по моменту прибытия.

Грузооборот транспорта – объем работы транспорта по перевозкам грузов. Единицей измерения является тонно-километр. Определяется путем суммирования произведений массы перевезенных грузов в тоннах на расстояние перевозки в километрах (милях).

Перевезено пассажиров - число пассажиров, перевезенных за определенный период времени. Единицей наблюдения в статистике перевозок пассажиров является пассажиро-поездка. Момент учета отправленных пассажиров определяется на отдельных видах транспорта неодинаково: или по моменту приобретения билета (на железнодорожном, автомобильном, городском электрическом транспорте), или по моменту отправления транспортного средства (на водном и воздушном транспорте). Момент прибытия в статистике перевозок пассажиров на практике, за исключением воздушного транспорта, не используется.

Пассажирооборот транспорта – объем работы транспорта по перевозкам пассажиров. Единицей измерения является пассажиро-километр. Опреде-

ляется суммированием произведений количества пассажиров по каждой позиции перевозки на расстояние перевозки.

Данные по перевозкам пассажиров и пассажирообороту железнодорожного транспорта приведены с учетом оценки объемов перевозок пассажиров, пользующихся правом бесплатного проезда в пригородном сообщении и изменения системы учета объемов перевозок работников железнодорожного транспорта.

Грузооборот и пассажирооборот на воздушном транспорте определены только по перевозкам транспортной авиацией, т.е. без учета перевозок авиацией, применяемой в организациях всех видов экономической деятельности.

По воздушному транспорту представлены данные о деятельности регулярных и нерегулярных авиаперевозчиков.

Регулярные авиаперевозчики – организации, осуществляющие коммерческие перевозки пассажиров, грузов и почты, а также авиационные работы для нужд организаций и населения как на регулярной, так и на нерегулярной основе. К регулярным перевозкам относятся полеты, запланированные и выполняемые в соответствии с опубликованным расписанием за плату, или достаточно частые полеты, которые поддаются определенной систематизации и доступны для общественного пользования, а также дополнительные полеты, вызванные перегрузкой регулярных рейсов.

Нерегулярные авиаперевозчики – организации, осуществляющие коммерческие перевозки грузов, почты и пассажиров и авиационные работы для нужд организаций и населения только на нерегулярной основе (чартерные (заказные) полеты, спецрейсы, туристские маршруты, не отнесенные к регулярным перевозкам).

Протяженность сети путей сообщения – суммарная протяженность в километрах участков путей транспортного сообщения. Определяется на дату путем суммирования длин отдельных участков, образующих сеть.

ТРАНСПОРТ

ГРУЗОВЫЕ ПЕРЕВОЗКИ

Перевозки грузов по видам транспорта общего пользования (тысяч тонн)

	2009	2010	2011	2012	2013
Транспорт - всего	25350	25809	26289	30407	28863
в том числе:					
железнодорожный	18465	20182	20700	22232	21259
автомобильный ¹	2181	2536	1844	3808	2882
морской	133	124	146	106	18
внутренний водный	4571	2967	3598	4260	4703
воздушный	0,0	0,0	1	1	1

¹ С учетом оценки объемов работы, выполненной предпринимателями (физическими лицами), занимающимися коммерческими грузовыми автоперевозками.

Перевозки грузов в международном сообщении по отдельным видам транспорта общего пользования (тысяч тонн)

	2009	2010	2011	2012	2013
Перевезено грузов:					
автомобильным транспортом - всего	16,3	47,6	45,7	27,3	21,2
в том числе:					
экспортных	11,5	44,1	45,2	27,3	21,2
импортных	4,8	3,5	0,5	-	-
внутренним водным транс- портом - всего	1028,9	1105,9	1310,7	1231,6	1003,1
в том числе:					
экспортных	904,2	1010,0	1129,0	1099,9	904,2
импортных	59,7	52,2	106,7	75,7	37,7
между иностранными пунк- тами	65,0	43,7	75,0	56,0	61,2

ТРАНСПОРТ

Грузооборот по видам транспорта (миллионов тонно-километров)

	2009	2010	2011	2012	2013
Транспорт - всего	66567	81248	87185	94519	127777
в том числе:					
железнодорожный	64155	78863	84574	91838	87704
автомобильный ¹	250	224	214	209	297
трубопроводный	-	-	-	-	37483
морской	69	51	74	72	10
внутренний водный	2093	2110	2322	2399	2282
воздушный	0,0	0,0	1	1	1

¹ С учетом оценки объемов работы, выполненной предпринимателями (физическими лицами), занимающимися коммерческими грузовыми автоперевозками.

Грузооборот в международном сообщении по отдельным видам транспорта общего пользования (миллионов тонно-километров)

	2009	2010	2011	2012	2013
Грузооборот:					
автомобильного транспорта	6,0	31,3	30,6	20,6	7,1
в том числе грузов:					
экспортных	2,7	29,6	30,3	20,6	7,1
импортных	3,3	1,7	0,3	-	-
внутреннего водного транспорта - всего	1865,2	1905,4	2056,4	2118,0	1933,0
в том числе грузов:					
экспортных	1640,3	1735,0	1620,5	1925,0	1720,2
импортных	107,1	92,8	185,3	88,2	74,9
между иностранными пунктами	117,8	77,6	250,6	104,8	137,9

Перевозки грузов и грузооборот автомобильного транспорта организаций всех видов экономической деятельности

	2009	2010	2011	2012	2013
Перевозки грузов, млн. т	44,1	44,5	44,2	52,6	63,3
Грузооборот, млн. т·км	1155,1	1074,4	1066,0	1245,8	1261,7

ТРАНСПОРТ

ПАССАЖИРСКИЕ ПЕРЕВОЗКИ

Перевозки пассажиров по видам транспорта общего пользования (тысяч человек)

	2009	2010	2011	2012	2013
Транспорт - всего	213385	213608	190774	196514	175146
в том числе:					
железнодорожный	3517	3184	3108	2905	2798
автобусный	172513	179997	157994	160515	141249
трамвайный	26799	22412	21182	24483	24238
троллейбусный	9494	7003	7520	7747	6267
внутренний водный	1017	962	909	794	510
воздушный	45	50	61	70	84

Перевозки пассажиров транспортом общего пользования по видам сообщения (тысяч человек)

	2009	2010	2011	2012	2013
Международное сообщение:					
автобусное	0,0	0,0	0,0	5,0	0,0
внутреннее водное	73,0	78,6	76,6	31,9	26,1
воздушное	-	-	-	-	-
Междугородное сообщение:					
железнодорожное	2122,0	2164,0	2146,0	2025,0	2002,0
автобусное	955,2	812,1	705,6	695,0	598,1
внутреннее водное	67,8	60,2	55,6	42,5	35,0
воздушное	44,8	49,8	60,9	70,0	83,6
Пригородное сообщение:					
железнодорожное	1395,0	1020,0	962,0	880,0	796,0
автобусное	7191,3	7391,3	6473,7	5901,9	5368,0
внутреннее водное	796,8	742,1	700,0	650,3	406,4
Внутригородское сообщение:					
автобусное	82806,1	86726,0	74624,0	74480,6	73088,8
трамвайное	26798,8	22411,8	21182,4	24483,3	24238,0
троллейбусное	9493,5	7003,0	7520,0	7746,8	6267,6
внутреннее водное	79,4	80,8	76,8	69,2	42,2

ТРАНСПОРТ

Основные показатели работы городского пассажирского транспорта

	2009	2010	2011	2012	2013
Число маршрутов (на конец года):					
автобусов	81	77	74	74	74
трамваев	10	10	10	10	10
троллейбусов	4	4	4	3	3
Среднесписочное число транспортных средств, штук:					
автобусов	498	499
трамваев	137	128	122	119	117
троллейбусов	57	53	51	51	49
Коэффициент использования парка, процентов:					
автобусов	70,2	73,1
трамваев	67,4	59,7	58,6	61,8	59,3
троллейбусов	65,6	62,4	65,0	62,8	59,1
Число выполненных рейсов, тыс.:					
автобусами	1167,2	1188,9	1025,9	945,3	881,7
трамваями	532,0	472,7	336,0	296,6	282,6
троллейбусами	247,6	226,7	129,5	97,2	82,2

Пассажирооборот по видам транспорта общего пользования (миллионов пассажиро-километров)

	2009	2010	2011	2012	2013
Транспорт - всего	3384,8	3545,1	3438,3	3304,7	3020,8
в том числе:					
железнодорожный	1618,4	1637,4	1616,3	1515,7	1421,6
автобусный	1538,6	1709,5	1619,5	1574,7	1393,0
трамвайный	97,8	80,7	76,0	88,8	88,5
троллейбусный	43,6	32,1	34,5	35,6	28,8
внутренний водный	47,4	42,9	38,6	29,3	20,0
воздушный	39,0	42,5	53,4	60,6	68,9

ТРАНСПОРТ

Пассажирооборот транспорта общего пользования по видам сообщения (миллионов пассажиро-километров)

	2009	2010	2011	2012	2013
Международное сообщение:					
автобусное	0,0	0,0	0,0	0,4	0,0
внутреннее водное	5,0	5,4	5,3	2,2	1,8
воздушное	-	-	-	-	-
Междугородное сообщение:					
железнодорожное	1472,5	1526,8	1508,0	1414,8	1327,5
автобусное	77,4	78,8	78,9	75,6	66,8
внутреннее водное	30,8	27,4	24,4	18,5	11,9
воздушное	39,0	42,5	53,4	60,6	68,9
Пригородное сообщение:					
железнодорожное	145,9	110,6	108,3	100,9	94,1
автобусное	135,2	139,2	126,1	123,9	110,7
внутреннее водное	11,4	9,9	8,7	8,4	6,2
Внутригородское сообщение:					
автобусное	543,0	574,6	493,4	518,9	491,3
трамвайное	97,8	80,7	76,0	88,8	88,5
троллейбусное	43,6	32,1	34,5	35,6	28,8
внутреннее водное	0,2	0,2	0,2	0,2	0,1

ТРАНСПОРТ

ТРАНСПОРТНЫЕ СРЕДСТВА И ПУТИ СООБЩЕНИЯ

Наличие транспортных средств (на конец года, штук)

	2009	2010	2011	2012	2013
Грузовые транспортные средства:					
грузовые автомобили (включая пикапы и легковые фургоны) ¹ - всего	41232	43996	46194	50734	8756
в том числе:					
в организациях всех видов экономической деятельности ¹	7523	7336	7203	8633	8756
в собственности граждан	33709	36660	38991	42101	...
Пассажирские транспортные средства:					
автобусы общего пользования	669	623	594	626	595
легковые автомобили - всего	239846	251969	267635	293112	5494
в том числе в собственности граждан	234467	246372	262027	287203	...
троллейбусы	55	52	52	50	45
трамвайные вагоны	133	127	120	118	116

¹ Данные за 2009-2011 гг. приведены по крупным и средним организациям, с 2012 г. – с учетом малых организаций.

Протяженность путей сообщения (на конец года, километров)

	2009	2010	2011	2012	2013
Железнодорожные пути общего пользования ¹	2099	2099	2099	2126	2126
Автомобильные дороги - всего	8786	9359	9185	9745	12901
в том числе:					
общего пользования	5832	6046	6007	6635	9363
ведомственные	2954	3313	3178	3110	3538
Из общей протяженности автомобильных дорог - дороги с твердым покрытием - всего	7592	7768	8069	8703	11236

ТРАНСПОРТ

	2009	2010	2011	2012	2013
в том числе:					
общего пользования	5627	5856	5888	6303	8450
ведомственные	1965	1912	2181	2400	2786
Трамвайные пути ¹	60,9	60,9	60,9	60,9	60,9
Троллейбусные линии ¹	27,9	27,9	26,5	26,5	26,5
Внутренние водные судоходные пути	2859	2859	2822	2822	2822

¹ Эксплуатационная длина.

Плотность путей сообщения

(на конец года, километров путей на 1000 квадратных километров территории)

	2009	2010	2011	2012	2013
Железнодорожные пути общего пользования	2,7	2,7	2,7	2,7	2,7
Автомобильные дороги с твердым покрытием - всего	9,6	9,9	10,2	11,0	14,2
в том числе:					
общего пользования	7,1	7,4	7,5	8,0	10,7
ведомственные	2,5	2,4	2,8	3,0	3,5
Внутренние водные судоходные пути	3,6	3,6	3,6	3,6	3,6

Интенсивность перевозок грузов по видам путей сообщения

(миллионов тонно-километров на один километр длины путей)

	2009	2010	2011	2012	2013
Железнодорожные пути общего пользования	30,6	37,6	40,3	43,2	41,3
Автомобильные дороги общего пользования и ведомственные	0,1	0,1	0,1	0,1	0,1
Внутренние водные судоходные пути	0,7	0,7	0,8	0,8	0,8

ТРАНСПОРТ

Интенсивность перевозок пассажиров по видам путей сообщения (миллионов пассажиро-километров на один километр длины путей)

	2009	2010	2011	2012	2013
Железнодорожные пути общего пользования	0,8	0,8	0,8	0,7	0,7
Автомобильные дороги общего пользования с твердым покрытием	0,3	0,3	0,3	0,3	0,2
Внутренние водные судоходные пути	0,02	0,02	0,01	0,01	0,01

АВАРИЙНОСТЬ НА ТРАНСПОРТЕ

Численность пострадавших в происшествиях с транспортными средствами (по данным УГИБДД УВД по Хабаровскому краю, человек)

	2009	2010	2011	2012	2013
	Погибло				
Пострадало в происшествиях на автомобильных дорогах и улицах - всего	230	247	246	233	215
в том числе по вине водителей транспортных средств:	176	213	211	197	190
индивидуальных владельцев	164	187	172	174	177
организаций	14	14	24	6	7
	Ранено				
Пострадало в происшествиях на автомобильных дорогах и улицах - всего	2437	2384	2349	2767	2764
в том числе по вине водителей транспортных средств:	2021	2141	2101	2534	2558
индивидуальных владельцев	1867	1877	1810	2220	2279
организаций	166	141	182	153	134

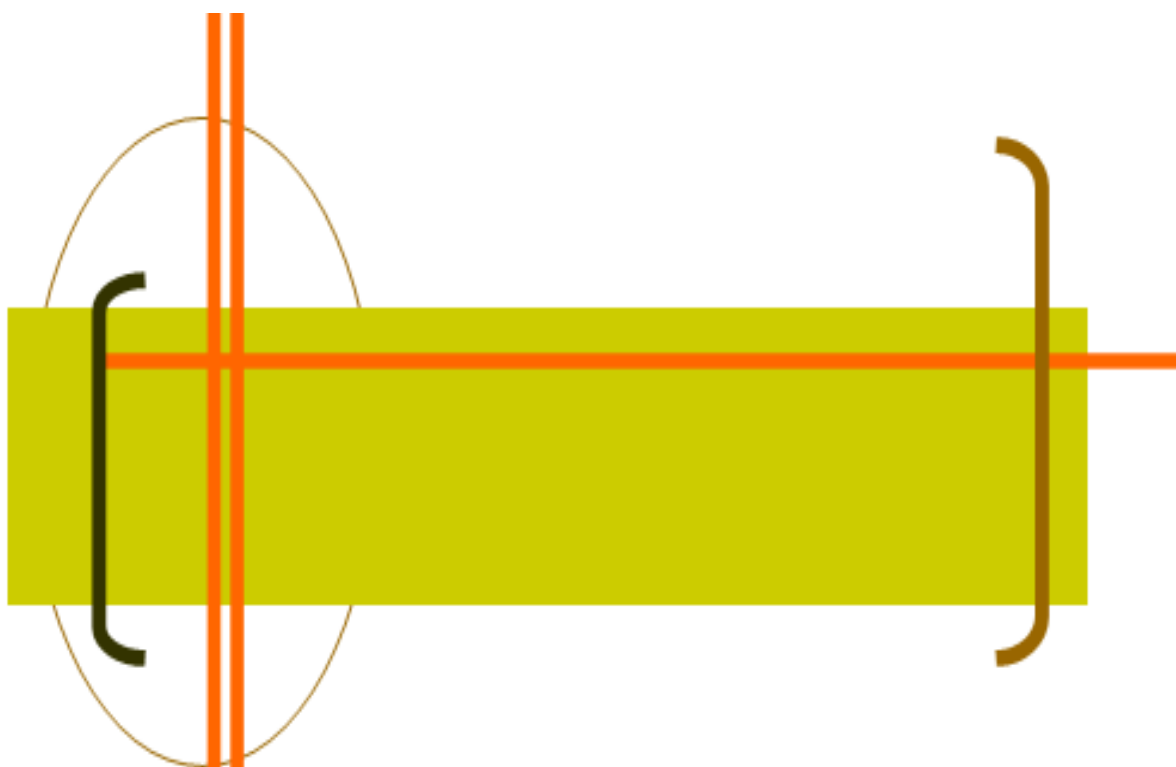

**СВЯЗЬ,
ИНФОРМАЦИОННЫЕ И
КОММУНИКАЦИОННЫЕ
ТЕХНОЛОГИИ**

В разделе представлены данные о деятельности организаций (операторов связи), оказывающих услуги связи. Содержатся сведения о развитии междугородной и международной связи общего пользования, почтовой и местной телефонной связи, подвижной связи. Приводится информация об информационных и коммуникационных технологиях.

Оператор связи – юридическое лицо, оказывающее услуги связи на основании лицензии.

Услуги связи – продукт деятельности по приему, обработке, передаче и доставке почтовых отправлений или сообщений электросвязи.

Объем услуг связи – стоимость оказанных операторами связи услуг почтовой связи, электросвязи, услуг присоединения и пропуска трафика, услуг по обеспечению регулирования использования радиочастотного спектра радиоэлектронных средств.

Электрическая связь – передача и прием знаков, сигналов, письменного текста, изображений и звуков или сообщений любого рода по проводной, радио-, оптической или другим электромагнитным системам. Включает сети и средства, обеспечивающие телефонную, телеграфную, факсимильную связь, передачу данных и других видов документальных сообщений (включая обмен информацией между ЭВМ), а также телевизионное, звуковое и иные виды радио- и проводного вещания.

Подвижная связь – совокупность технических средств (радиооборудование, коммуникационное оборудование, соединительные линии и сооружения), с помощью которых можно предоставить подвижным абонентам связь между собой и с абонентами телефонной сети общего пользования.

Сотовая связь – мобильная система радиотелефонной связи. Принцип действия этой системы заключается в том, что принимающие станции с выходом на АТС покрывают город (район). По мере перемещения владельца сотового радиотелефона он автоматически переключается с одной станции на другую.

Почтовая связь – прием, обработка, перевозка и доставка почтовых отправлений, а также экспедирование, доставка и распространение периодической печати.

Телефонные аппараты. Основные телефонные аппараты – телефонные аппараты, занимающие самостоятельные номера на городской телефонной станции, в том числе спаренные телефонные аппараты, предназначенные для общего пользования. **Дополнительные (параллельные)** телефонные аппараты – аппараты, присоединенные к общей линии с основным аппаратом и не имеющие самостоятельного номера на станции.

Таксофоны универсальные – таксофоны, с которых осуществляются как междугородные и международные, так и местные телефонные соединения.

Квартирные телефонные аппараты – телефонные аппараты, установленные в квартирах (жилых домах), в том числе основные.

Под информационными и коммуникационными технологиями (ИКТ) понимаются технологии, использующие средства микроэлектроники для сбора, хранения, обработки, поиска, передачи и представления данных, текстов, образов и звука.

Глобальная информационная сеть охватывает совокупность электронно-вычислительных машин (ЭВМ), которые могут быть расположены в любых точках земного шара, связанных между собой каналами дальней связи (коммутируемыми или выделенными), предоставляемыми телефонными компаниями или другими организациями связи. Глобальная информационная сеть обеспечивает пользователям возможность обмениваться информацией, совместно использовать технические и программные средства, информационные ресурсы. Глобальная сеть может быть как общедоступной (Интернет, электронная почта), так и специализированной (корпоративной или ведомственной).

Интернет – глобальное (всемирное) множество независимых компьютерных сетей, соединенных между собой для обмена информацией по стандартным открытым протоколам.

Локальная вычислительная сеть соединяет две или более ЭВМ (возможно, разного типа), а также принтеры, сканеры, системы сигнализации (охранной, пожарной) и другое производственное оборудование или периферийные устройства, расположенные в пределах одного или нескольких соседних зданий, и не использует для этого средства связи общего назначения.

Электронный документооборот (ЭДО) – система ведения документации, при которой весь массив создаваемых, передаваемых и хранимых документов поддерживается с помощью информационных и коммуникационных технологий на компьютерах, объединенных в сетевую структуру, предусматривающую возможность формирования и ведения распределенной базы данных. Показатель характеризует использование информационных и коммуникационных технологий (ИКТ) для решения внутренних задач организации в форме использования систем электронного документооборота.

Организации, использовавшие сеть Интернет для размещения (получения) заказов на товары (работы, услуги), - организации, осуществлявшие продажу (закупку) товаров (работ, услуг) по заказам, полученным (переданным) в результате заполнения в интерактивном режиме специальной формы, размещенной на веб-сайте, или с использованием другого специализированного программного обеспечения. Заказы, переданные в виде обычного сообщения электронной почты, не учитываются.

Затраты на информационные и коммуникационные технологии представляют собой выраженные в денежной форме фактические расходы организации, связанные с закупкой вычислительной техники и программного обеспечения, оплатой услуг связи, обучением сотрудников разработке и применению ИКТ, оплатой услуг сторонних организаций и специалистов, а также прочие расходы на ИКТ, включая затраты организации на разработку программных средств собственными силами. В составе затрат на ИКТ учитываются текущие и капитальные затраты обследованных организаций (без субъектов малого предпринимательства).

СВЯЗЬ**Основные показатели связи общего пользования**

	2009	2010	2011	2012	2013
Отправлено (исходящий обмен), млн. штук:					
письменной корреспонденции	18,7	19,8	18,9	18,8	18,5
печатных изданий	1,3	1,2	1,1	1,0	1,0
посылок	0,2	0,2	0,2	0,2	0,2
почтовых переводов денежных средств	1,8	1,5	1,3	1,1	0,9
выплат пенсий	5,5	6,3	6,0	5,6	5,3
Исходящие телефонные соединения междугородной и международной сети фиксированной связи, млн. часов	3,3	3,3	3,7	3,9	3,6
Число телефонных аппаратов (включая таксофоны) телефонной сети общего пользования на 1000 человек населения (на конец года) - всего, штук	319,0	319,8	310,6	302,9	280,5
Число абонентских устройств подвижной радиотелефонной (сотовой) связи на 1000 человек населения (на конец года), штук	1600,2	1673,4	1788,1	1840,2	1911,6
Число основных радиотрансляционных точек (на конец года), тыс.	81,0	56,8	45,3	35,7	26,7
в том числе в сельской местности	0,9	0,6	0,5	0,3	0,1

СВЯЗЬ, ИНФОРМАЦИОННЫЕ И КОММУНИКАЦИОННЫЕ ТЕХНОЛОГИИ**Объем услуг связи**

(в фактически действовавших ценах, миллионов рублей)

	2009	2010	2011	2012	2013
Связь – всего	14354,5	15811,1	16560,5	18550,3	17672,8
в том числе:					
почтовая документальная	934,2	979,5	1104,6	1173,1	1208,6
междугородная, внутризонавая и международная телефонная	1685,0	1624,6	1871,9	1992,4	2607,7
местная телефонная и услуги таксофонов всех типов	1758,9	1576,1	1292,5	897,9	687,0
радиосвязь, радиовещание, телевидение и спутниковая связь; проводное вещание; услуги радиочастотных центров	1541,1	1657,6	1674,7	1725,0	1714,1
подвижная	1266,7	1320,2	1396,6	725,7	812,9
присоединение и пропуска трафика	6054,0	6972,0	7679,1	8482,6	8743,8
	1114,6	1681,1	1541,1	3553,6	1898,7

Объем услуг связи, оказанных населению

(в фактически действовавших ценах, миллионов рублей)

	2009	2010	2011	2012	2013
Связь – всего	7823,2	8801,0	9504,6	10165,3	10391,9
в том числе:					
почтовая документальная	290,2	269,5	279,8	314,8	281,9
междугородная, внутризонавая и международная телефонная	703,7	858,5	894,8	970,4	1410,9
местная телефонная и услуги таксофонов всех типов	322,5	271,5	229,4	192,1	158,8
радиосвязь, радиовещание, телевидение и спутниковая связь; проводное вещание; услуги радиочастотных центров	1030,5	1090,9	1153,0	1138,7	1048,5
подвижная	73,7	64,5	51,4	47,8	56,9
	5402,6	6246,1	6896,2	7501,5	7434,9

СВЯЗЬ, ИНФОРМАЦИОННЫЕ И КОММУНИКАЦИОННЫЕ ТЕХНОЛОГИИ**Основные показатели развития
телефонной связи общего пользования и подвижной связи
(на конец года)**

	2009	2010	2011	2012	2013
Число телефонных станций местной телефонной сети, единиц	388	378	344	346	418
в том числе:					
в городской местности	229	234	203	204	228
в сельской местности	159	144	141	142	190
Общая монтированная емкость телефонных станций, тыс. номеров	484,6	531,0	548,5	553,7	571,5
в том числе:					
в городской местности	438,3	486,7	503,5	509,3	521,4
в сельской местности	46,3	44,3	45,0	44,4	50,1
Число телефонных аппаратов (включая таксофоны) телефонной сети общего пользования - всего, тыс. штук	430,4	429,5	417,0	406,5	375,9
в том числе:					
в городской местности	387,6	387,8	377,1	367,9	339,1
в сельской местности	42,8	41,7	39,9	38,6	36,8
Из общего числа телефонных аппаратов телефонной сети общего пользования:					
число квартирных телефонных аппаратов - всего, тыс. штук	334,2	330,5	323,0	312,8	284,0
в том числе:					
в городской местности	297,8	294,7	288,6	279,6	252,7
в сельской местности	36,4	35,8	34,4	33,2	31,3
число таксофонов всех типов - всего, штук	687	343	343	204	204
в том числе:					
в городской местности	266	224	224	85	85
в сельской местности	421	119	119	119	119
Число абонентских устройств подвижной радиотелефонной (сотовой) связи, тыс.	2159,1	2247,2	2400,5	2469,7	2561,3

СВЯЗЬ, ИНФОРМАЦИОННЫЕ И КОММУНИКАЦИОННЫЕ ТЕХНОЛОГИИ

ИНФОРМАЦИОННЫЕ И КОММУНИКАЦИОННЫЕ ТЕХНОЛОГИИ

Удельный вес организаций, использовавших информационные и коммуникационные технологии (в процентах от общего числа обследованных организаций)

	2009	2010	2011	2012	2013
Организации, использовавшие:					
персональные компьютеры	98,9	99,6	99,5	99,2	98,1
ЭВМ других типов	22,8	25,3	23,9	24,6	24,6
локальные вычислительные сети	69,5	81,4	81,0	85,2	84,0
электронную почту	87,1	88,6	90,6	93,7	93,4
глобальные информационные сети	86,6	89,2	92,7	94,6	94,5
из них сеть Интернет	86,3	89,2	92,6	94,6	94,5
Организации, имевшие веб-сайт в се- ти Интернет	26,2	30,4	37,3	44,6	48,9

Использование информационных и коммуникационных технологий, глобальных информационных сетей, по видам экономической деятельности в 2013 году (в процентах от общего числа обследованных организаций соответствующего вида деятельности)

	Организации использовавшие						Органи- зации, имев- шие веб- сайт
	персо- наль- ные ком- пью- теры	ЭВМ дру- гих типов	ло- каль- ные вычис- ли- тель- ные сети	элек- трон- ную почту	гло- баль- ные ин- фор- ма- цион- ные сети	из них сеть Интер- нет	
Всего	98,1	24,6	84,0	93,4	94,5	94,5	48,9
Добыча полезных ископаемых	100	45,0	100	100	100	100	30,0
Обрабатываю- щие производст- ва	99,0	24,5	90,2	97,1	99,0	99,0	42,2
Производство и распределение электроэнергии, газа и воды	95,7	24,6	82,6	88,4	88,4	88,4	40,6
Строительство	97,9	22,9	81,3	93,8	97,9	97,9	45,8

СВЯЗЬ, ИНФОРМАЦИОННЫЕ И КОММУНИКАЦИОННЫЕ ТЕХНОЛОГИИ

	Организации использовавшие						Организации, имевшие веб-сайт
	персональные компьютеры	ЭВМ других типов	локальные вычислительные сети	электронную почту	глобальные информационные сети	из них сеть Интернет	
Оптовая и розничная торговля; ремонт автотранспортных средств, мотоциклов, бытовых изделий и предметов личного пользования	89,2	26,1	82,8	86,6	87,9	87,9	42,0
Гостиницы и рестораны	87,5	12,5	62,5	87,5	87,5	87,5	25,0
Транспорт и связь	100	33,3	99,0	99,0	99,0	98,0	44,4
Финансовая деятельность	100	53,2	93,5	98,4	98,4	98,4	85,5
Операции с недвижимым имуществом, аренда и предоставление услуг	98,5	26,3	88,7	96,4	95,9	95,9	40,2
Государственное управление и обеспечение военной безопасности; обязательное социальное обеспечение	100	23,5	79,8	95,3	96,0	96,0	54,5
Высшее профессиональное образование	100	45,0	100	95,0	100	100	95,0
Здравоохранение и предоставление социальных услуг	100	22,0	90,1	97,8	99,6	99,6	62,1
Другие виды деятельности	97,6	12,7	66,1	78,2	81,2	81,2	38,2

СВЯЗЬ, ИНФОРМАЦИОННЫЕ И КОММУНИКАЦИОННЫЕ ТЕХНОЛОГИИ

Персональные компьютеры в организациях

	2009	2010	2011	2012	2013
Число персональных компьютеров в обследованных организациях - всего, штук	106778	110895	118734	130086	138542
из них:					
в составе локальных вычислительных сетей	81717	89064	94866	105300	113314
имевшие доступ к глобальным информационным сетям	47427	53578	57872	69641	80317
в том числе к сети Интернет	38801	46034	54906	65933	74503
Поступило персональных компьютеров в отчетном году, штук	10026	10196	16620	17908	13431
Число персональных компьютеров на 100 работников – всего, штук	36	39	42	47	45
в том числе с доступом к сети Интернет	13	16	20	25	24

Удельный вес организаций, использовавших электронный документооборот, по видам экономической деятельности в 2013 году
(в процентах от общего числа обследованных организаций соответствующего вида деятельности)

	Организации, использовавшие	
	системы электронного документооборота	автоматический обмен данных между своими и внешними информационными системами по форматам обмена
Всего	100	100
Добыча полезных ископаемых	1,2	0,7
Обрабатывающие производства	5,8	6,2
Производство и распределение электроэнергии, газа и воды	3,5	4,2
Строительство	3,2	3,9
Оптовая и розничная торговля; ремонт автотранспортных средств, мотоциклов, бытовых изделий и предметов личного пользования	6,8	10,8
Гостиницы и рестораны	0,7	1,3
Транспорт и связь	6,0	5,3

СВЯЗЬ, ИНФОРМАЦИОННЫЕ И КОММУНИКАЦИОННЫЕ ТЕХНОЛОГИИ

	Организации, использовавшие	
	системы электронного документооборота	автоматический обмен данными между своими и внешними информационными системами по форматам обмена
Финансовая деятельность	3,8	6,4
Операции с недвижимым имуществом, аренда и предоставление услуг	11,5	10,3
Государственное управление и обеспечение военной безопасности; обязательное социальное обеспечение	30,2	24,7
Высшее профессиональное образование	1,1	0,9
Здравоохранение и предоставление социальных услуг	15,3	15,0
Другие виды деятельности	10,9	10,3

Удельный вес организаций, использовавших сеть Интернет для связи с поставщиками и потребителями товаров (работ, услуг), по видам экономической деятельности в 2013 году
(в процентах от общего числа обследованных организаций соответствующего вида деятельности)

	Организации, использовавшие сеть Интернет	
	для размещения заказов на товары (работы, услуги)	для получения заказов на выпускаемые товары (работы, услуги)
Всего	100	100
Добыча полезных ископаемых	1,2	0,9
Обрабатывающие производства	5,6	11,7
Производство и распределение электроэнергии, газа и воды	3,8	5,4
Строительство	2,7	4,8
Оптовая и розничная торговля; ремонт автотранспортных средств, мотоциклов, бытовых изделий и предметов личного пользования	6,2	11,8

СВЯЗЬ, ИНФОРМАЦИОННЫЕ И КОММУНИКАЦИОННЫЕ ТЕХНОЛОГИИ

	Организации, использовавшие сеть Интернет	
	для размещения заказов на товары (работы, услуги)	для получения заказов на выпускаемые товары (работы, услуги)
Гостиницы и рестораны	0,9	2,1
Транспорт и связь	6,0	9,0
Финансовая деятельность	2,7	6,6
Операции с недвижимым имуществом, аренда и предоставление услуг	10,5	11,2
Государственное управление и обеспечение военной безопасности; обязательное социальное обеспечение	28,1	10,8
Высшее профессиональное образование	1,7	2,1
Здравоохранение и предоставление социальных услуг	20,0	13,0
Другие виды деятельности	10,6	10,6

Распределение затрат организаций на информационные и коммуникационные технологии по видам (в процентах к итогу)

	2009	2010	2011	2012	2013
Затраты на информационные и коммуникационные технологии - всего	100	100	100	100	100
в том числе затраты:					
на приобретение вычислительной техники	24,0	23,4	30,3	15,9	8,4
на приобретение программных средств	10,1	12,3	19,2	10,6	7,7
на оплату услуг связи	33,6	42,8	25,9	52,5	66,6
из них оплата доступа к сети Интернет	8,7	9,9	6,5	18,8	4,4
на обучение сотрудников, связанное с развитием и использованием информационных и коммуникационных технологий	0,6	0,4	0,5	0,3	0,2

СВЯЗЬ, ИНФОРМАЦИОННЫЕ И КОММУНИКАЦИОННЫЕ ТЕХНОЛОГИИ

	2009	2010	2011	2012	2013
на оплату услуг сторонних организаций и специалистов по информационным и коммуникационным технологиям (кроме услуг связи и обучения)	24,6	10,8	16,2	10,5	6,9
прочие затраты	7,1	10,3	7,9	10,2	10,2

Затраты организаций на информационные и коммуникационные технологии по видам экономической деятельности в 2013 году

	Млн. руб.
Всего	16911,1
Добыча полезных ископаемых	137,9
Обрабатывающие производства	608,8
Производство и распределение электроэнергии, газа и воды	203,0
Строительство	134,7
Оптовая и розничная торговля; ремонт автотранспортных средств, мотоциклов, бытовых изделий и предметов личного пользования	264,6
Гостиницы и рестораны	14,4
Транспорт и связь	11951,4
Финансовая деятельность	1105,5
Операции с недвижимым имуществом, аренда и предоставление услуг	458,5
Государственное управление и обеспечение военной безопасности; обязательное социальное обеспечение	1490,7
Высшее профессиональное образование	110,3
Здравоохранение и предоставление социальных услуг	243,0
Другие виды деятельности	188,3

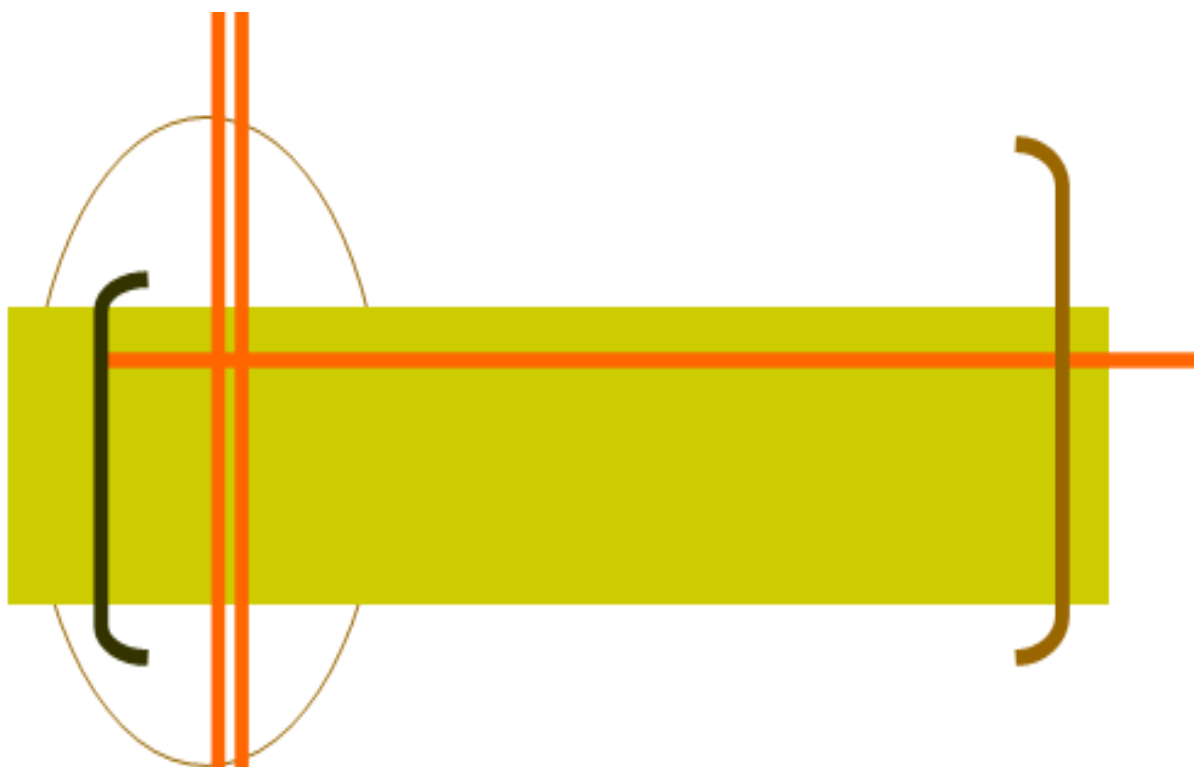

**ТОРГОВЛЯ
И УСЛУГИ НАСЕЛЕНИЮ**



Раздел представляет статистику розничной и оптовой торговли, общественного питания и потребительского рынка услуг. Публикуются статистические данные, характеризующие деятельность организаций оптовой и розничной торговли, общественного питания. Состояние розничной торговли иллюстрируют данные об обороте розничной торговли, его товарной структуре в динамике. Приведена также информация о продаже отдельных потребительских товаров, качестве товаров, поступивших на потребительский рынок. В разделе содержатся статистические данные об обороте оптовой торговли, продаже и запасах товаров (продукции) в организациях оптовой торговли.

Помещена информация об объеме платных услуг населению в целом и по отдельным видам услуг.

Динамику оборота розничной (оптовой) торговли и объема платных услуг населению характеризуют индексы физических объемов, которые определяются путем сопоставления их величин в сравниваемых периодах в сопоставимых ценах.

Оборот организаций оптовой (розничной) торговли – выручка-нетто от реализации товаров, продукции, работ, услуг. Оборот организаций, как правило, включает выручку от продажи товаров, приобретенных в целях перепродажи, за минусом НДС, акциза и других аналогичных обязательных платежей; выручку от реализации посреднических услуг (сумму вознаграждений комиссионеров (поверенных, агентов) за минусом НДС); стоимость товаров собственного производства, отгруженных (переданных) другим юридическим лицам и индивидуальным предпринимателям; выручку от других видов деятельности (доход от сдачи в аренду зданий, складских помещений и торговых площадей, транспортных средств и оборудования и т.п.).

Оборот розничной торговли - выручка от продажи товаров населению для личного потребления или использования в домашнем хозяйстве за наличный расчет или оплаченных по кредитным карточкам, расчетным чекам банков, по перечислениям со счетов вкладчиков, по поручению физического лица без открытия счета, посредством платежных карт.

Стоимость товаров, проданных (отпущенных) отдельным категориям населения со скидкой или полностью оплаченных органами социальной защиты, включается в оборот розничной торговли в полном объеме. В оборот розничной торговли не включается стоимость товаров, проданных (отпущенных) из розничной торговой сети юридическим лицам (в том числе организациям социальной сферы, спецпотребителям и т.п.) и индивидуальным предпринимателям, и оборот общественного питания.

Оборот розничной торговли включает данные как по организациям, для которых эта деятельность является основной, так и по организациям других видов деятельности, осуществляющим продажу товаров населению через собственные торговые заведения, или с оплатой через свою кассу. Оборот розничной торговли также включает стоимость товаров, проданных населению индивидуальными предпринимателями и физическими лицами на розничных рынках и ярмарках.

Оборот розничной торговли формируется по данным сплошного федерального статистического наблюдения за организациями, не относящимися к субъектам малого предпринимательства, выборочных обследований малых предприятий

розничной торговли (за исключением микропредприятий), которые проводятся с месячной периодичностью, а также ежеквартальных выборочных обследований розничных рынков, ежегодных выборочных обследований индивидуальных предпринимателей и микропредприятий с распространением полученных данных на генеральную совокупность объектов наблюдения.

В соответствии с требованиями системы национальных счетов оборот розничной торговли организаций досчитывается на объемы скрытой деятельности.

Оборот розничной торговли приводится в фактических продажных ценах, включающих торговую наценку, налог на добавленную стоимость и аналогичные обязательные платежи.

Индекс физического объема оборота розничной торговли – относительный показатель, характеризующий изменение объема продажи товарной массы (количественного фактора оборота) в текущем периоде по сравнению с базисным. Индивидуальные индексы отражают изменение объема продажи одного товара, общий (сводный) индекс физического объема оборота характеризует совокупные изменения товарной массы. Этот индекс показывает, как изменился оборот в результате изменения только его физического объема при исключении влияния динамики цен.

Оборот общественного питания – выручка от продажи собственной кулинарной продукции и покупных товаров без кулинарной обработки населению для потребления, главным образом, на месте, а также организациям и индивидуальным предпринимателям для организации питания различных контингентов населения.

В оборот общественного питания включается стоимость кулинарной продукции и покупных товаров, проданных (отпущенных): работникам организаций с последующим удержанием из заработной платы; на дом по заказам населения; на рабочие места по заказам организаций и индивидуальных предпринимателей; транспортным организациям в пути следования сухопутного, воздушного, водного транспорта; для обслуживания приемов, банкетов и т. п.; организациями общественного питания организациям социальной сферы (школам, больницам, санаториям, домам престарелых и т.п.) в объеме фактической стоимости питания; по абонеентам, талонам и т.п. в объеме фактической стоимости питания; в учебных учреждениях, в том числе отдельным категориям учащихся на льготной основе за счет средств бюджета в объеме фактической стоимости питания.

Оборот общественного питания включает данные как по организациям, для которых эта деятельность является основной, так и по организациям других видов деятельности, осуществляющим продажу населению кулинарной продукции и покупных товаров для потребления, главным образом, на месте через собственные заведения общественного питания.

Оборот общественного питания формируется по данным сплошного федерального статистического наблюдения за организациями, не относящимися к субъектам малого предпринимательства, которое проводится с месячной периодичностью, ежеквартального выборочного обследования малых предприятий (за исключением микропредприятий), а также ежегодных выборочных обследований

индивидуальных предпринимателей и микропредприятий с распространением полученных данных на генеральную совокупность объектов наблюдения.

В соответствии с требованиями системы национальных счетов оборот общественного питания организаций досчитывается на объемы скрытой деятельности.

Оборот общественного питания приводится в фактических продажных ценах, включающих наценку общественного питания, налог на добавленную стоимость и аналогичные обязательные платежи.

Динамику оборота общественного питания характеризует индекс физического объема, который определяется путем сопоставления величины оборота в сравниваемых периодах в сопоставимых ценах.

Оборот оптовой торговли – выручка от реализации товаров, приобретенных ранее на стороне в целях перепродажи, юридическим лицам и индивидуальным предпринимателям для профессионального использования (переработки или дальнейшей продажи).

Оборот оптовой торговли включает данные как по организациям, для которых эта деятельность является основной, так и по организациям других видов деятельности, осуществляющих оптовую торговлю.

Оборот оптовой торговли формируется по данным сплошного федерального статистического наблюдения за организациями, не относящимися к субъектам малого предпринимательства, выборочного обследования малых предприятий оптовой торговли (за исключением микропредприятий), которые проводятся с месячной периодичностью, а также ежегодных выборочных обследований индивидуальных предпринимателей (начиная с 2007 г.) и микропредприятий с распространением полученных данных на генеральную совокупность объектов наблюдения.

В соответствии с требованиями системы национальных счетов оборот оптовой торговли организаций досчитывается на объемы скрытой деятельности.

Оборот оптовой торговли приводится в фактических продажных ценах, включающих торговую наценку, налог на добавленную стоимость, акциз, экспортную пошлину, таможенные сборы и аналогичные обязательные платежи. Сумма вознаграждения комиссионеров (поверенных, агентов) отражается по фактической стоимости, включая НДС.

Объем платных услуг населению представляет собой денежный эквивалент объема услуг, оказанных резидентами российской экономики (юридическими лицами, гражданами, занимающимися предпринимательской деятельностью без образования юридического лица, зарегистрированными на территории Российской Федерации) гражданам Российской Федерации, а также гражданам других государств (нерезидентам), потребляющим те или иные услуги на территории Российской Федерации. Этот показатель формируется на основании данных форм федерального статистического наблюдения и оценки скрытой и неформальной деятельности на рынке услуг по утвержденной методике.

Индекс физического объема платных услуг населению – относительный показатель, характеризующий изменение объема платных услуг населению в текущем периоде по сравнению с базисным. Этот индекс показывает, на сколько увеличился объем платных услуг населению в результате изменения только его физического объема при исключении влияния динамики цен.

ТОРГОВЛЯ И УСЛУГИ НАСЕЛЕНИЮ

Платные услуги населению включают в себя: бытовые, транспортные, услуги связи, жилищные, коммунальные, услуги гостиниц и аналогичных средств размещения, услуги системы образования, культуры, туристские, услуги физической культуры и спорта, медицинские, санаторно-оздоровительные, ветеринарные, услуги правового характера и др.

ТОРГОВЛЯ И УСЛУГИ НАСЕЛЕНИЮ

РОЗНИЧНАЯ ТОРГОВЛЯ

Оборот розничной торговли по формам торговли

	2009	2010	2011	2012	2013
	Млн. рублей (в фактически действовавших ценах)				
Оборот розничной торговли – всего	128533,2	144975,1	167132,3	184692,2	210413,5
в том числе:					
оборот торгующих организаций и индивидуальных предпринимателей вне рынка	118710,5	133175	154115,1	170954,0	203198,4
продажа товаров на розничных рынках и ярмарках	9822,7	11800,1	13017,2	13738,2	7215,1
	В процентах к итогу				
Оборот розничной торговли – всего	100	100	100	100	100
в том числе:					
оборот торгующих организаций и индивидуальных предпринимателей вне рынка	92,4	91,9	92,2	92,6	96,6
продажа товаров на розничных рынках и ярмарках	7,6	8,1	7,8	7,4	3,4
	В процентах к предыдущему году (в сопоставимых ценах)				
Оборот розничной торговли – всего	103,6	106,2	106,4	104,9	106,5
в том числе:					
оборот торгующих организаций и индивидуальных предпринимателей вне рынка	103,5	105,6	106,8	105,3	111,1
продажа товаров на розничных рынках и ярмарках	105,6	113,1	101,9	100,2	49,1

ТОРГОВЛЯ И УСЛУГИ НАСЕЛЕНИЮ

Структура оборота розничной торговли

	2009	2010	2011	2012	2013
	Млн. рублей (в фактически действовавших ценах)				
Оборот розничной торговли – всего	128533,2	144975,1	167132,3	184692,2	210413,5
в том числе:					
пищевые продукты, включая напитки, и табачные изделия	71306,8	81813	96356,4	106216,9	121799,0
непродовольственные товары	57226,4	63162,1	70775,9	78475,3	88614,5
	В процентах к итогу				
Оборот розничной торговли – всего	100	100	100	100	100
в том числе:					
пищевые продукты, включая напитки, и табачные изделия	55,5	56,4	57,7	57,5	57,9
непродовольственные товары	44,5	43,6	42,3	42,5	42,1
	В процентах к предыдущему году (в сопоставимых ценах)				
Оборот розничной торговли – всего	103,6	106,2	106,4	104,9	106,5
в том числе:					
пищевые продукты, включая напитки, и табачные изделия	103,2	107,1	107,2	104,2	105,7
непродовольственные товары	104,1	105,0	105,5	105,7	107,6

Оборот розничной торговли на душу населения

	2009	2010	2011	2012	2013
	Рублей (в фактически действовавших ценах)				
Оборот розничной торговли на душу населения – всего	95197,4	107703,5	124476,6	137596,0	156908,3
в том числе:					
пищевые продукты, включая напитки, и табачные изделия	52813,0	60779,7	71764,2	79131,8	90827,2

ТОРГОВЛЯ И УСЛУГИ НАСЕЛЕНИЮ

	2009	2010	2011	2012	2013
непродовольственные товары	42384,4	46923,8	52712,4	58464,2	66081,1
В процентах к предыдущему году (в сопоставимых ценах)					
Оборот розничной торговли на душу населения – всего	103,8	106,5	106,7	104,9	106,6
в том числе:					
пищевые продукты, включая напитки, и табачные изделия	103,5	107,4	107,5	104,3	105,8
непродовольственные товары	104,3	105,3	105,7	105,7	107,7

Оборот розничной торговли по формам собственности (в фактически действовавших ценах)

	2009	2010	2011	2012	2013
Млн. рублей					
Государственная и муниципальная собственность	4293,8	3814,5	3376,1	2788,4	2021,1
Частная собственность	117101,0	132874,3	153462,2	169862,5	193831,0
Другие формы собственности	7138,4	8286,3	10294,0	12041,3	14561,4
В процентах от общего объема оборота розничной торговли					
Государственная и муниципальная собственность	3,3	2,6	2,0	1,5	1,0
Частная собственность	91,1	91,7	91,8	92,0	92,1
Другие формы собственности	5,6	5,7	6,2	6,5	6,9

ТОРГОВЛЯ И УСЛУГИ НАСЕЛЕНИЮ

Индексы физического объема розничной продажи отдельных товаров
(в сопоставимых ценах, в процентах к предыдущему году)

	2009	2010	2011	2012	2013
Мясо (включая мясо домашней птицы и дичи), продукты и консервы из мяса	113,2	104,1	71,4	106,6	105,1
в том числе:					
мясо животных	104,0	100,0	74,7	106,5	113,8
мясо домашней птицы	147,4	107,9	70,4	104,3	106,7
продукты из мяса	106,0	111,3	66,2	110,9	95,8
консервы из мяса	101,0	106,0	102,7	111,1	98,6
Рыба и морепродукты	112,6	101,5	101,4	105,1	105,5
Пищевые масла и жиры	102,0	103,5	105,0	110,5	117,0
в том числе:					
животные масла	100,1	114,0	102,3	105,4	113,9
растительные масла	108,0	101,2	103,7	108,2	109,5
Молочные продукты	109,9	103,8	66,3	118,3	114,4
в том числе:					
цельномолочная продукция	...	108,7	118,6	118,2	115,1
сыры жирные	109,0	110,3	129,2	131,7	92,3
Яйцо птицы	106,0	104,2	103,1	102,6	101,1
Сахар	103,0	104,2	100,2	122,3	111,6
Кондитерские изделия	105,0	103,6	105,5	110,9	100,4
Мука	102,0	105,2	100,3	108,2	111,5
Крупа	102,2	100,0	87,6	123,4	101,0
Макаронные изделия	100,9	104,2	102,2	108,6	93,6
Хлеб и хлебобулочные изделия	96,0	97,0	100,4	99,8	102,7
Свежие овощи и картофель	102,0
из них:					
свежий картофель	...	103,9	106,1	100,4	102,6
свежие овощи	...	102,0	106,1	110,0	114,6
Свежие фрукты	106,0	108,1	106,1	112,0	106,3
Чай	103,8	176,4	114,0	115,7	97,4
Алкогольные напитки и пиво	115,3	103,0	103,1	97,2	92,1
Табачные изделия	102,0	104,2	101,4	101,4	104,7
Ткани	110,0	104,3	104,8	112,1	114,0

ТОРГОВЛЯ И УСЛУГИ НАСЕЛЕНИЮ

	2009	2010	2011	2012	2013
Верхняя одежда	109,0	100,0	88,9	100,9	101,1
Одежда из меха	2246,0	103,2	102,5	107,4	101,0
Чулочно-носочные изделия	105,9	103,5	96,2	107,2	114,9
Обувь кожаная	105,0	102,0	102,4	103,0	130,1
Синтетические чистящие, моющие и полирующие средства	103,0	105,3	в 2,8 р.	111,4	103,8
Туалетное и хозяйственное мыло	97,0	100,9	111,4	120,2	110,3
Косметические и парфюмерные товары	111,7	106,0	85,3	101,7	123,6
Часы	106,0	98,3	51,7	97,6	109,1
Компьютеры в полной комплектации	104,0	90,3	102,6	109,4	145,9
Мобильные телефоны	104,0	100,0	79,1	128,1	99,1
Телевизоры	101,0	98,0	55,0	100,0	133,7
Видеомагнитофоны	162,4	100,0	103,9	103,2	119,4
Холодильники и морозильники	101,0	100,0	67,0	104,4	117,7
Стиральные машины	100,0	98,0	70,6	100,1	112,1
Автомобили легковые	99,0	97,0	111,0	105,3	113,9
Бензины автомобильные	109,1	105,6	128,0	114,1	97,1
Мебель бытовая	120,0	100,5	100,8	104,9	117,3
Напольные покрытия, ковры и ковровые изделия	106,3	95,1	в 4,7 р.	109,3	112,6
Строительные материалы	100,0	104,5	100,2	103,6	114,4
Ювелирные изделия из драгоценных металлов	101,0	97,0	87,5	99,7	112,2
Фармацевтические, медицинские и ортопедические товары	103,6	101,2	100,9	99,4	100,7

Примечание. Символ «...» означает, что по данной номенклатуре товаров наблюдение не проводилось.

ТОРГОВЛЯ И УСЛУГИ НАСЕЛЕНИЮ

Продажа населению алкогольных напитков

	2009	2010	2011	2012	2013
Алкогольные напитки					
В абсолютном алкоголе:					
всего, тыс. дкл.	1579,9	1680,5	1719,5	1812,4	1598,2
на душу населения, л.	11,70	12,48	12,81	13,50	11,92
В натуральном выражении, тыс. дкл:					
водка и ликероводочные изделия	2091,3	2215,7	2265,0	2384,0	1893,4
винодельческая продукция (без шампанских и игристых вин)	843,7	871,2	778,0	829,8	761,5
коньяки, коньячные напитки (включая бренди, кальвадосы)	127,2	147,6	146,1	134,4	129,9
шампанское и игристые вина	391,5	422,0	413,4	481,1	410,7
напитки слабоалкогольные	522,7	538,0	494,3	361,7	340,4
пиво, включая напитки, изготавливаемые на основе пива	12780,3	13653,1	14090,5	13182,3	13107,1

**Качество отечественных и импортных товаров,
поступивших на потребительский рынок¹**
(в процентах от количества отобранных образцов (проб)
по каждой товарной группе)

	Установлены ненадлежащее качество и (или) опасность товаров							
	отечественных товаров				импортных товаров			
	2010	2011	2012	2013	2010	2011	2012	2013
Продукты питания								
мясо и субпродукты	8,0	7,0	7,9	2,7	25,9	8,5	8,4	7,9
птица	16,7	9,7	6,0	16,3	30,7	40,0	-	-
изделия колбасные	5,8	9,6	7,2	1,6	100,0	32,3	-	-
рыба и рыбопродукты	34,1	29,1	17,4	11,3	57,0	85,5	-	-
цельномолочная продукция	4,0	5,2	2,8	9,7	-	-	100,0	100,0
масло животное	55,9	0,5	4,1	5,7	-	-	-	-
сыры	7,7	7,4	1,9	1,6	7,7	19,1	-	2,5
масла растительные	1,1	1,0	-	2,2	-	100,0	-	-
яйца	12,2	6,2	7,2	17,1	-	-	-	-
изделия кондитерские	9,5	7,9	7,8	7,9	23,9	35,4	3,5	20,9

ТОРГОВЛЯ И УСЛУГИ НАСЕЛЕНИЮ

	Установлены ненадлежащее качество и (или) опасность товаров							
	отечественных товаров				импортных товаров			
	2010	2011	2012	2013	2010	2011	2012	2013
консервы мясные и мясорастительные	-	0,4	2,6	-	-	-	80,0	-
Алкогольные напитки								
водка и ликероводочные изделия	1,2	1,9	0,2	-	0,2	-	7,3	-
вина виноградные и плодовые	3,3	38,0	1,0	0,6	-	-	-	-
пиво	2,8	2,2	0,2	5,5	0,8	-	100,0	-
Непродовольственные товары								
швейные изделия	16,5	3,8	10,0	3,8	43,7	100,0	12,7	8,1
чулочно-носочные изделия	100,0	54,0	6,1	6,6	100,0	66,7	95,9	17,0
кожаная обувь	9,7	24,3	3,0	3,0	12,8	30,2	9,8	3,0
верхний и бельевой трикотаж	9,3	4,1	5,1	6,3	18,9	7,8	8,4	10,0
парфюмерно-косметические изделия	3,9	36,1	8,2	1,6	9,0	76,9	23,9	9,4

¹ По данным Территориального управления Федеральной службы по надзору в сфере защиты прав потребителей и благополучия человека по Хабаровскому краю.

Оборот общественного питания

	2009	2010	2011	2012	2013
Оборот общественного питания					
млн. руб., в фактически действовавших ценах	6642,4	7682,9	8567,7	9774,0	11681,5
в процентах к предыдущему году, в сопоставимых ценах	97,2	105,4	100,7	106,2	109,9

ТОРГОВЛЯ И УСЛУГИ НАСЕЛЕНИЮ

ОПТОВАЯ ТОРГОВЛЯ

Оборот оптовой торговли

	2009	2010	2011	2012	2013
	Млн. рублей (в фактически действовавших ценах)				
Оборот оптовой торговли организаций всех видов экономической деятельности – всего	144774,0	191953,5	213966,5	271121,3	284908,9
из него оборот организаций оптовой торговли, включая торговлю через агентов, кроме торговли автотранспортными средствами и мотоциклами	123975,9	152334,8	181381,6	235209,7	240470,2
	В процентах к итогу				
Оборот оптовой торговли организаций всех видов экономической деятельности – всего	100	100	100	100	100
из него оборот организаций оптовой торговли, включая торговлю через агентов, кроме торговли автотранспортными средствами и мотоциклами	85,6	79,4	84,8	86,8	84,4
	В процентах к предыдущему году (в сопоставимых ценах)				
Оборот оптовой торговли организаций всех видов экономической деятельности – всего	75,5	128,8	102,3	129,5	108,0
из него оборот организаций оптовой торговли, включая торговлю через агентов, кроме торговли автотранспортными средствами и мотоциклами	74,3	119,3	109,2	132,5	105,1

ТОРГОВЛЯ И УСЛУГИ НАСЕЛЕНИЮ

**Распределение оборота оптовой торговли организаций
оптовой торговли по формам собственности
(в фактически действовавших ценах)**

	2009	2010	2011	2012	2013
	Млн. рублей				
Государственная и муниципальная собственность	359,6	278,8	320,1	377,5	624,4
Частная собственность	107856,3	130520,6	149146,3	203428,3	205935,7
Другие формы собственности	15760,0	21535,4	31915,2	36307,8	33910,1
	В процентах от оборота оптовой торговли организаций оптовой торговли				
Государственная и муниципальная собственность	0,3	0,2	0,2	0,2	0,3
Частная собственность	87,0	85,7	82,2	84,7	85,6
Другие формы собственности	12,7	14,1	17,6	15,1	14,1

**Продажа и запасы в организациях оптовой торговли
отдельных видов продукции (товаров)**
(по организациям, средняя численность работников которых превышает
15 человек, без субъектов малого предпринимательства)

	Продажа		Запасы (на конец года)	
	2012	2013	2012	2013
Продукция производственно-технического назначения				
Бензины автомобильные, т	269780,5	261830,3	26132,2	25846,7
Топливо дизельное, т	757862,8	1203411,9	51521,3	559266,5
Мазут топочный, т	272192,2	177709,0	16375,7	20349,8
Грузовые автомобили общего назначения, специализированные и седельные тягачи, шт.	722	442	31	101
Автомобильные шины (кроме шин для мотоциклов и мотороллеров) – всего, шт.	217860	126810	74932	83742
из них шины легковых автомобилей	112130	...*	22983	...*
Потребительские товары				
Изделия колбасные, т	8930,1	11270,0	193,3	255,0

ТОРГОВЛЯ И УСЛУГИ НАСЕЛЕНИЮ

	Продажа		Запасы (на конец года)	
	2012	2013	2012	2013
Консервы из мяса животных и птицы, тыс. банок усл.	6468,4	9109,1	431,8	1178,1
Молоко жидкое, т	3413,0	8055,0	70,0	25,0
Масло животное, т	120,7	210,8	3,5	10,0
Сыры, т	231,5	128,9	16,5	4,5
Масла растительные, т	1093,1	1255,8	122,2	176,5
Фруктовые и овощные соки, минеральная вода и прочие безалкогольные напитки, дкл.	2868918,9	2957433,9	245170,9	243172,5
Кондитерские изделия, включая шоколад, т	20075,3	15908,2	1434,9	1127,7
Чай, т	1192,7	1218,7	95,0	125,2
Кофе и какао, т	776,3	711,6	50,0	100,8
Мука, т	12388,2	6929,7	1031,5	215,6
Макаронные изделия, т	1358,2	900,3	99,1	143,1
Парфюмерно-косметические товары, кроме мыла, тыс. руб.	1559792,0	2290951,0	82228,0	80567,0

* Данные не публикуются в целях обеспечения конфиденциальности первичных статистических данных, полученных от организаций, в соответствии с Федеральным законом от 29.11.2007 №282-ФЗ «Об официальном статистическом учете и системе государственной статистики в Российской Федерации» (ст. 4, п.5; ст. 9, п.1).

ТОРГОВЛЯ И УСЛУГИ НАСЕЛЕНИЮ

УСЛУГИ НАСЕЛЕНИЮ

Объем платных услуг населению

	2009	2010	2011	2012	2013
Объем платных услуг населению - всего					
млн. руб.	71314,5	80300,2	90355,5	98033,5	109645,9
в % к предыдущему году, в сопоставимых ценах	100,4	100,1	101,9	104,5	105,9 ¹

¹ В целях обеспечения сопоставимости в динамике расчёт индекса физического объема произведён по отношению к данным 2012 г., пересчитанным по методологии формирования официальной статистической информации об объёме платных услуг населению, утверждённой приказом Росстата от 26 июня 2013 г. № 234 и введённой в действие с 1 января 2014 г.

Индексы физического объема платных услуг населению по видам (в сопоставимых ценах, в процентах к предыдущему году)

	2009	2010	2011	2012	2013 ¹
Все оказанные услуги	100,4	100,1	101,9	104,5	105,9
из них:					
бытовые	103,3	102,8	102,7	108,9	153,9
транспортные	101,0	100,2	101,8	102,0	102,4
связи	103,2	100,6	108,4	116,5	100,1
жилищные	101,4	100,2	102,6	102,5	105,4
коммунальные	101,4	102,1	101,6	101,6	102,2
учреждений культуры	104,1	100,1	100,6	103,8	103,5
туристские	100,2	145,9	100,3	96,8	123,1
гостиниц и аналогичных средств размещения	100,1	100,1	101,5	102,8	99,8
физической культуры и спорта	111,7	116,1	121,7	112,0	130,0
медицинские	102,4	100,7	101,7	108,0	106,0
санаторно-оздоровительные	101,0	81,1	115,5	111,6	91,8
ветеринарные	104,1	93,5	107,7	102,5	102,5
правового характера	169,1	69,0	101,7	103,3	107,4
системы образования	80,7	91,5	96,5	101,2	100,9

¹ В целях обеспечения сопоставимости в динамике расчёт индекса физического объема произведён по отношению к данным 2012 г., пересчитанным по методологии формирования официальной статистической информации об объёме платных услуг населению, утверждённой приказом Росстата от 26 июня 2013 г. № 234 и введённой в действие с 1 января 2014 г.

ТОРГОВЛЯ И УСЛУГИ НАСЕЛЕНИЮ

Структура платных услуг населению (в процентах к итогу)

	2009	2010	2011	2012	2013
Все оказанные услуги	100	100	100	100	100
в том числе:					
бытовые	4,8	4,9	4,8	5,1	10,0
транспортные	37,1	37,6	38,2	37,2	31,4
связи	14,2	13,0	13,2	14,6	13,5
жилищные	6,9	6,7	6,8	6,5	7,1
коммунальные	20,3	21,5	21,6	20,9	18,8
учреждений культуры	1,0	1,0	1,0	1,0	0,9
туристские	0,8	1,0	1,0	1,0	1,2
гостиниц и аналогичных средств размещения	2,1	2,1	2,1	2,2	2,1
физической культуры и спорта	0,1	0,1	0,1	0,1	0,4
медицинские	3,4	3,2	3,5	3,8	4,5
санаторно-оздоровительные	0,4	0,3	0,3	0,4	0,3
ветеринарные	0,1	0,1	0,1	0,1	0,1
правового характера	0,3	0,3	0,3	0,3	0,3
системы образования	6,8	6,2	5,7	5,5	6,7
социальные услуги, предос- тавляемые гражданам пожи- лого возраста и инвалидам	-	-	0,0	0,1	0,1
другие услуги	1,7	2,0	1,3	1,2	2,6

Объем платных услуг на душу населения по видам (рублей)

	2009	2010	2011	2012	2013
Все оказанные услуги	52817,8	59654,0	67293,9	73034,0	81764,3
в том числе:					
бытовые	2536,4	2906,6	3221,4	3734,5	8204,6
транспортные	19678,1	22416,1	25744,1	27217,4	25561,9
связи	7479,9	7781,5	8872,4	10648,3	11022,3
жилищные	3654,7	4006,4	4545,4	4765,0	5810,3
коммунальные	10726,4	12822,5	14503,8	15262,5	15378,9
учреждений культуры	528,9	567,6	662,1	725,9	759,5
туристские	398,4	626,0	693,5	722,6	1003,4
гостиниц и аналогичных средств размещения	1085,1	1246,1	1435,1	1587,2	1693,7
физической культуры и спорта	49,1	61,4	81,0	99,3	314,6

ТОРГОВЛЯ И УСЛУГИ НАСЕЛЕНИЮ

	2009	2010	2011	2012	2013
медицинские	1780,1	1919,6	2342,4	2759,7	3686,0
санаторно-оздоровительные	188,8	164,7	213,3	271,7	285,3
ветеринарные	45,8	48,2	58,6	70,7	87,0
правового характера	134,4	178,3	189,7	196,1	242,3
системы образования	3611,3	3699,2	3853,3	4032,9	5455,7
социальные услуги, предоставляемые гражданам пожилого возраста и инвалидам	-	-	9,1	80,6	115,5
другие услуги	920,4	1209,8	868,7	859,6	2143,2

Объем бытовых услуг населению

	2009	2010	2011	2012	2013
Объем бытовых услуг населению - всего					
млн. руб.	3424,7	3912,6	4325,4	5012,8	11002,4
в % к предыдущему году, в сопоставимых ценах	103,3	102,8	102,7	108,9	153,9 ¹

¹ В целях обеспечения сопоставимости в динамике расчёт индекса физического объема произведён по отношению к данным 2012 г., пересчитанным по методологии формирования официальной статистической информации об объёме платных услуг населению, утверждённой приказом Росстата от 26 июня 2013 г. № 234 и введённой в действие с 1 января 2014 г.

Индексы физического объема бытовых услуг населению по видам (в сопоставимых ценах, в процентах к предыдущему году)

	2009	2010	2011	2012	2013 ¹
Все бытовые услуги	103,3	102,8	102,7	108,9	153,9
в том числе					
ремонт и пошив обуви	98,6	80,7	82,6	82,3	90,5
ремонт и пошив одежды, пошив и вязание трикотажных изделий	99,0	58,5	101,3	81,4	90,0
ремонт и техническое обслуживание бытовой радиоэлектронной аппаратуры, бытовых машин и приборов, ремонт и изготовление металлоизделий	93,4	128,3	104,8	97,4	111,4

ТОРГОВЛЯ И УСЛУГИ НАСЕЛЕНИЮ

	2009	2010	2011	2012	2013 ¹
техническое обслуживание и ремонт транспортных средств, машин и оборудования	101,8	95,4	107,0	165,1	235,1
химическая чистка и крашение	99,3	50,3	79,7	99,4	102,5
услуги прачечных	88,9	141,0	94,3	73,3	116,7
ремонт и строительство жилья и других построек	143,9	168,5	130,0	90,0	101,4
услуги фотоателье и фотокинолабораторий	100,9	130,9	69,0	98,7	102,4
услуги бань и душевых	94,5	97,1	97,6	99,5	87,7
услуги парикмахерских	101,0	88,6	97,8	105,4	100,5
ритуальные услуги	103,3	69,3	86,9	100,0	93,4

¹ В целях обеспечения сопоставимости в динамике расчёт индекса физического объёма произведён по отношению к данным 2012 г., пересчитанным по методологии формирования официальной статистической информации об объёме платных услуг населению, утверждённой приказом Росстата от 26 июня 2013 г. № 234 и введённой в действие с 1 января 2014 г.

Структура бытовых услуг населению (в процентах к итогу)

	2009	2010	2011	2012	2013
Все оказанные услуги	100	100	100	100	100
в том числе:					
ремонт, окраска и пошив обуви	1,3	1,0	0,8	0,6	1,0
ремонт и пошив изделий, вязание трикотажных изделий	5,3	3,0	2,9	2,2	2,1
ремонт бытовой радиоэлектронной аппаратуры, бытовых машин и приборов, ремонт и изготовление металлоизделий	7,3	9,1	9,1	8,2	4,3
техобслуживание и ремонт транспортных средств, машин и оборудования	18,7	17,7	18,3	26,1	59,7
ремонт и изготовление мебели	4,4	6,2	5,9	5,3	3,0
химическая чистка и крашение	1,0	0,5	0,4	0,4	0,2
услуги прачечных	0,3	0,4	0,4	0,3	0,2
ремонт и строительство жилья и других построек	12,5	19,1	22,8	18,7	9,2
услуги фотографий	2,8	3,4	2,2	1,9	1,1
услуги бань и душевых	3,5	3,4	3,3	3,1	1,3

ТОРГОВЛЯ И УСЛУГИ НАСЕЛЕНИЮ

	2009	2010	2011	2012	2013
услуги парикмахерских	26,1	21,2	20,9	21,9	11,1
услуги предприятий по прокату	1,1	1,3	1,0	0,8	0,8
ритуальные услуги	14,1	11,2	9,8	8,6	4,7
другие услуги	1,6	2,5	2,2	1,9	1,3

Объем бытовых услуг на душу населения по видам (рублей)

	2009	2010	2011	2012	2013
Все оказанные услуги	2536,4	2906,6	3221,4	3734,5	8204,6
в том числе:					
ремонт, окраска и пошив обуви	32,6	28,7	25,3	22,1	83,8
ремонт и пошив изделий, вязание трикотажных изделий	134,7	86,0	93,0	80,4	169,3
ремонт бытовой радиоэлектронной аппаратуры, бытовых машин и приборов, ремонт и изготовление металлоизделий	183,9	263,4	292,0	307,2	351,0
техобслуживание и ремонт транспортных средств, машин и оборудования	474,0	513,0	591,0	980,8	4893,4
ремонт и изготовление мебели	112,7	181,4	191,0	197,2	246,1
химическая чистка и крашение	25,6	14,2	12,7	13,8	18,7
услуги прачечных	7,2	11,1	11,8	9,4	14,7
ремонт и строительство жилья и других построек	317,1	553,7	739,9	697,4	757,1
услуги фотографий	71,0	97,6	70,1	71,8	88,7
услуги бань и душевых	88,9	97,6	106,0	114,3	109,8
услуги парикмахерских	662,3	626,0	673,5	818,5	911,5
услуги предприятий по прокату	27,6	37,0	30,9	29,6	67,0
ритуальные услуги	358,6	324,6	314,7	319,8	385,7
другие услуги	40,2	72,3	69,5	72,2	107,7

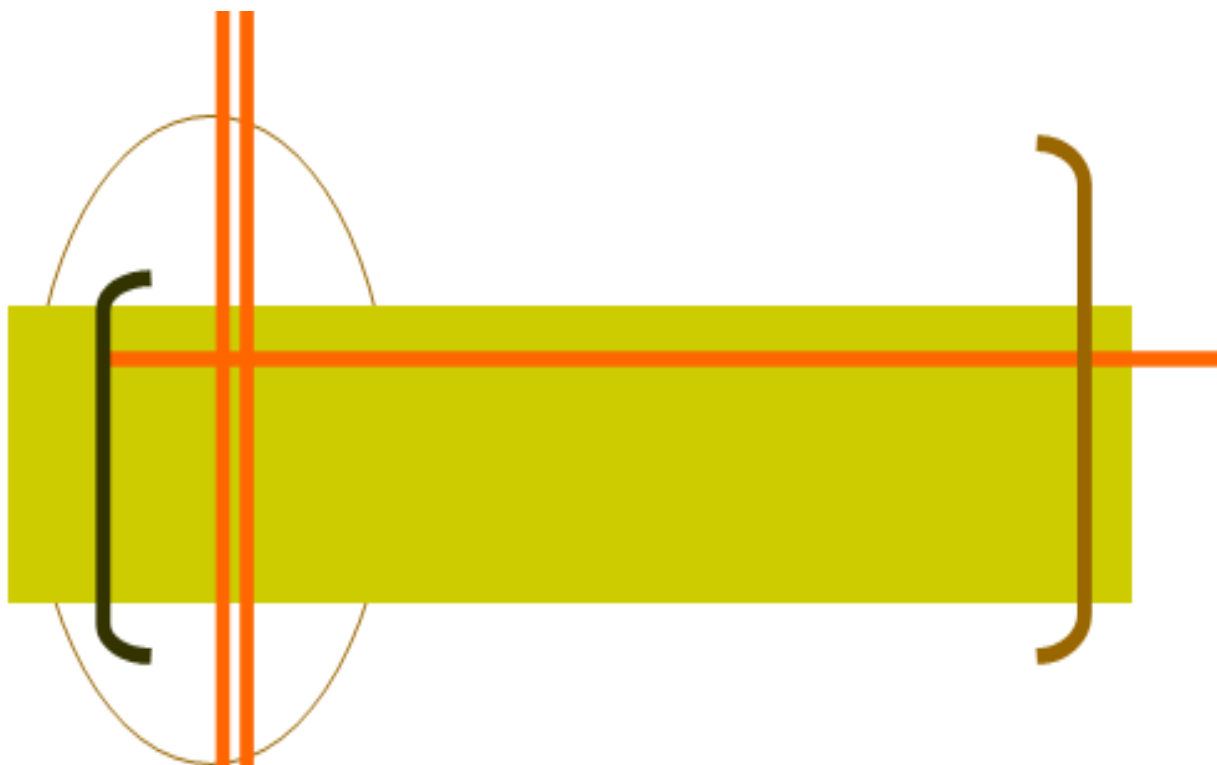

**НАУЧНЫЕ
ИССЛЕДОВАНИЯ
И ИННОВАЦИИ**



Раздел содержит статистическую информацию о состоянии и развитии научного потенциала Хабаровского края.

Статистические данные представлены по организациям, выполняющим научные исследования и разработки. Указанные организации классифицируются по следующим секторам деятельности: государственный, предпринимательский, высшего профессионального образования, некоммерческих организаций.

В состав **государственного сектора** входят: организации министерств и ведомств, обеспечивающие управление государством и удовлетворение потребностей общества в целом; некоммерческие организации, полностью или в основном финансируемые и контролируемые правительством.

Предпринимательский сектор включает: все организации, чья основная деятельность связана с производством продукции или услуг в целях продажи, в том числе находящиеся в собственности государства; частные некоммерческие организации, обслуживающие вышеназванные организации.

В состав **сектор высшего профессионального образования** входят: университеты и другие образовательные организации высшего профессионального образования, независимо от источников финансирования и правового статуса, а также находящиеся под их контролем либо ассоциированные с ними научно-исследовательские институты, экспериментальные станции, клиники.

Сектор некоммерческих организаций состоит из частных организаций, не ставящих своей целью получение прибыли (профессиональные общества, общественные организации, учреждения, автономные некоммерческие организации, фонды и т.д.), и частных индивидуальных организаций.

Персонал, занятый исследованиями и разработками – совокупность лиц, чья творческая деятельность, осуществляемая на систематической основе, направлена на увеличение и поиск новых областей применения знаний, а также занятых оказанием прямых услуг, связанных с выполнением исследований и разработок. В статистике персонал, занятый исследованиями и разработками, учитывается как списочный состав работников организаций (соответствующих подразделений образовательных организаций высшего профессионального образования, промышленных организаций и др.), выполняющих исследования и разработки, по состоянию на конец года.

В составе персонала, занятого исследованиями и разработками, выделяются четыре категории: исследователи, техники, вспомогательный и прочий персонал.

Исследователи – работники, профессионально занимающиеся исследованиями и разработками и непосредственно осуществляющие создание новых знаний, продуктов, методов и систем, а также управление указанными видами деятельности. Исследователи обычно имеют законченное высшее профессиональное образование.

Техники – работники, участвующие в исследованиях и разработках и выполняющие технические функции, как правило, под руководством исследователей.

Вспомогательный персонал – работники, выполняющие вспомогательные функции, связанные с проведением исследований и разработок: работники планово-экономических, финансовых подразделений, патентных служб, подразделений научно-технической информации, научно-технических библиотек; рабо-

чие, осуществляющие монтаж, наладку, обслуживание и ремонт научного оборудования и приборов; рабочие опытных (экспериментальных) производств; лаборанты, не имеющие высшего и среднего профессионального образования.

Прочий персонал – работники по хозяйственному обслуживанию, а также выполняющие функции общего характера, связанные с деятельностью организации в целом (работники бухгалтерии, кадровой службы, канцелярии, подразделений материально-технического обеспечения и т.п.).

Аспирантура – основная форма подготовки научно-педагогических и научных кадров в образовательных организациях высшего и дополнительного профессионального образования и научных организаций в системе послевузовского профессионального образования. Подготовка аспирантов осуществляется по отраслям науки и научным специальностям в соответствии с действующей Номенклатурой специальностей научных работников. В аспирантуру принимаются лица, имеющие высшее профессиональное образование. Обучение осуществляется в аспирантуре по очной и заочной формам.

Докторантура является одной из форм подготовки научно-педагогических и научных кадров высшей квалификации. В докторантуру принимаются лица, имеющие ученую степень кандидата наук.

Внутренние текущие затраты на исследования и разработки группируются по видам работ (фундаментальные исследования, прикладные исследования, разработки).

Фундаментальные исследования - экспериментальные или теоретические исследования, направленные на получение новых знаний без какой-либо конкретной цели, связанной с использованием этих знаний. Их результат - гипотезы, теории, методы и т.п. Фундаментальные исследования могут завершаться рекомендациями о проведении прикладных исследований для выявления возможностей практического использования полученных научных результатов, научными публикациями и т.п.

Прикладные исследования - оригинальные работы, направленные на получение новых знаний с целью решения конкретных практических задач. Прикладные исследования определяют возможные пути использования результатов фундаментальных исследований, новые методы решения ранее сформулированных проблем.

Разработки - систематические работы, которые основаны на существующих знаниях, полученных в результате исследований и (или) практического опыта, и направлены на создание новых материалов, продуктов, процессов, устройств, услуг, систем или методов. Эти работы могут также предполагать значительное усовершенствование уже имеющихся объектов.

Текущие затраты охватывают: оплату труда, страховые взносы в Пенсионный фонд Российской Федерации, ФСС, ФФОМС, ТФОМС, затраты на приобретение оборудования за счет себестоимости работ, другие материальные затраты (стоимость приобретаемых со стороны сырья, материалов, комплектующих изделий, полуфабрикатов, топлива, энергии, работ и услуг производственного характера и др.), прочие текущие затраты.

Капитальные затраты включают: приобретение земельных участков, строительство или покупку зданий, приобретение оборудования, включаемого в состав основных фондов, и пр.

Инновационная деятельность - вид деятельности, связанный с трансформацией идей (обычно результатов научных исследований и разработок, либо иных научно-технических достижений) в технологически новые или усовершенствованные продукты или услуги, внедренные на рынке, в новые или усовершенствованные технологические процессы или способы производства (передачи) услуг, использованные в практической деятельности. Инновационная деятельность предполагает целый комплекс научных, технологических, организационных, финансовых и коммерческих мероприятий, и именно в совокупности они приводят к инновациям.

Инновационные товары, работы, услуги включают товары, работы, услуги, подвергавшиеся в течение последних трех лет разной степени технологическим изменениям.

Технологические инновации – конечный результат инновационной деятельности, получивший воплощение в виде нового либо усовершенствованного продукта или услуги, внедренных на рынке, нового либо усовершенствованного процесса или способа производства (передачи) услуг, используемых в практической деятельности.

Затраты на технологические инновации – выраженные в денежной форме фактические расходы, связанные с осуществлением различных видов инновационной деятельности, выполняемой в масштабе организации (отрасли, региона, страны). В составе затрат на технологические инновации учитываются текущие и капитальные затраты.

НАУЧНЫЕ ИССЛЕДОВАНИЯ И ИННОВАЦИИ

ОРГАНИЗАЦИИ, ВЫПОЛНЯВШИЕ ИССЛЕДОВАНИЯ И РАЗРАБОТКИ

Число организаций, выполнявших исследования и разработки (единиц)

	2009	2010	2011	2012	2013
Число организаций - всего	41	40	41	41	41
в том числе:					
научно-исследовательские организации	20	19	20	20	20
проектные и проектно-изыскательские организации	1	1	1	1	1
образовательные организации высшего профессионального образования	11	11	11	11	11
научно-исследовательские, проектно-конструкторские подразделения в организациях	1	1	1	1	1
прочие	8	8	8	8	8

Число организаций, выполнявших исследования и разработки, по секторам деятельности (единиц)

	2009	2010	2011	2012	2013
Государственный сектор	24	23	24	24	24
Предпринимательский сектор	6	6	6	6	6
Сектор высшего профессионального образования	11	11	11	11	11

КАДРЫ НАУКИ

Численность персонала, занятого исследованиями и разработками (человек)

	2009	2010	2011	2012	2013
Численность персонала - всего	1635	1500	1627	1612	1599
в том числе:					
исследователи	961	936	995	996	961
техники	174	115	178	152	187
вспомогательный персонал	209	177	182	206	187
прочий персонал	291	272	272	258	264

НАУЧНЫЕ ИССЛЕДОВАНИЯ И ИННОВАЦИИ

Численность персонала, занятого исследованиями и разработками, по секторам деятельности (человек)

	2009	2010	2011	2012	2013
Государственный сектор	734	662	729	727	699
Предпринимательский сектор	123	168	164	150	126
Сектор высшего профессионального образования	104	106	102	119	136

Численность исследователей по областям науки (человек)

	Численность исследователей - всего	в том числе по областям науки					
		естественные	технические	медицинские	сельскохозяйственные	общественные	гуманитарные
Исследователи							
2009	961	284	199	37	109	106	226
2010	936	270	239	42	55	103	227
2011	995	318	207	40	105	94	231
2012	996	318	194	40	108	109	227
2013	961	297	192	37	111	111	213
из них имеют ученые степени							
2009	367	142	87	20	35	63	20
2010	372	150	97	25	19	59	22
2011	410	194	72	23	33	61	27
2012	433	197	74	22	34	81	25
2013	452	193	102	24	35	78	20
в том числе:							
доктора наук							
2009	100	43	24	6	7	13	7
2010	98	39	26	10	4	15	4
2011	107	51	21	9	7	12	7
2012	108	52	20	9	8	15	4
2013	115	54	24	8	9	16	4
кандидаты наук							
2009	267	99	63	14	28	50	13
2010	274	111	71	15	15	44	18
2011	303	143	51	14	26	49	20
2012	325	145	54	13	26	66	21
2013	337	139	78	16	26	62	16

НАУЧНЫЕ ИССЛЕДОВАНИЯ И ИННОВАЦИИ

ПОДГОТОВКА НАУЧНЫХ КАДРОВ

Основные показатели деятельности аспирантуры

Годы	Число организаций, ведущих подготовку аспирантов	Численность аспирантов, человек	Прием в аспирантуру, человек	Выпуск из аспирантуры, человек	в том числе с защитой диссертации
Всего					
2009	19	1242	445	222	62
2010	18	1248	373	214	47
2011	19	1184	341	240	55
2012	21	1055	315	274	71
2013	21	1011	339	261	43
Научно-исследовательские институты					
2009	8	67	20	28	2
2010	7	50	8	15	-
2011	8	64	29	8	-
2012	10	82	25	23	5
2013	10	73	19	20	2
Образовательные организации высшего профессионального образования					
2009	11	1175	425	194	60
2010	11	1198	365	199	47
2011	11	1120	312	232	55
2012	11	973	290	251	66
2013	11	938	320	241	41

Численность аспирантов по отраслям науки¹ (человек)

	2009	2010	2011	2012	2013
Численность аспирантов - всего	1242	1248	1184	1055	1011
в том числе по отраслям науки:					
физико-математические	52	52	47	42	47
химические науки	-	1	1	1	1
биологические	28	28	22	21	20
технические	265	269	284	285	282
сельскохозяйственные	5	-	7	16	14
исторические	40	39	38	34	33

НАУЧНЫЕ ИССЛЕДОВАНИЯ И ИННОВАЦИИ

	2009	2010	2011	2012	2013
филологические	24	28	25	18	23
философские	28	26	19	18	12
культурология	27	18	19	17	17
документальная информация	-	8	9	10	9
психологические	72	66	57	48	37
экономические	221	232	215	148	139
педагогические	172	158	130	106	76
социологические	46	50	50	54	67
юридические	141	144	127	123	109
медицинские	82	92	88	80	100
науки о Земле	39	37	46	34	25

¹ Распределение аспирантов по отраслям науки осуществляется в соответствии с Номенклатурой специальностей научных работников (утв. Приказом Министерства образования и науки Российской Федерации от 25.02.2009 №59).

Выпуск аспирантов по отраслям науки (на конец года, человек)

	2009	2010	2011	2012	2013
Выпущено из аспирантуры - всего	222	214	240	274	261
в том числе по отраслям науки:					
физико-математические	7	13	12	14	8
химические науки	-	-	-	-	-
биологические	6	6	4	9	5
технические	34	49	48	57	53
сельскохозяйственные	4	-	-	2	2
исторические	12	8	6	7	7
филологические	5	3	6	4	5
философские	2	6	8	1	5
культурология	2	7	4	4	1
документальная информация	-	1	2	2	3
психологические	7	6	11	16	13
экономические	47	34	44	54	42
педагогические	26	17	39	30	33
социологические	17	11	13	9	19
юридические	21	34	23	33	33
медицинские	22	17	17	19	23
науки о Земле	10	2	3	13	9

НАУЧНЫЕ ИССЛЕДОВАНИЯ И ИННОВАЦИИ

Основные показатели деятельности докторантуры

	2009	2010	2011	2012	2013
Число организаций, ведущих подготовку докторантов - всего	8	8	8	7	9
в том числе:					
научно-исследовательские институты	1	1	1	-	2
образовательные организации высшего профессионального образования	7	7	7	7	7
Численность докторантов – всего, человек	38	38	31	26	25
в том числе:					
в научно-исследовательских институтах	2	1	-	-	1
в образовательных организациях высшего профессионального образования	36	37	31	26	24
Прием в докторантуру - всего, человек	9	14	11	6	9
в том числе:					
научно-исследовательских институтов	-	1	-	-	1
образовательных организаций высшего профессионального образования	9	13	11	6	8
Выпуск из докторантуры - всего, человек	12	10	13	10	9
в том числе:					
научно-исследовательских институтов	-	1	-	-	-
образовательных организаций высшего профессионального образования	12	9	13	10	9
Из него с защитой диссертации - всего, человек	5	2	2	2	1
в том числе из докторантуры образовательных организаций высшего профессионального образования	5	2	2	2	1

НАУЧНЫЕ ИССЛЕДОВАНИЯ И ИННОВАЦИИ

ФИНАНСИРОВАНИЕ НАУКИ

Внутренние затраты на исследования и разработки по источникам финансирования

	2009	2010	2011	2012	2013
	Млн. рублей				
Внутренние затраты - всего	816,6	1011,4	1090,1	1326,4	1413,4
в том числе по источникам финансирования:					
средства бюджета ¹	657,9	698,0	847,8	953,0	997,8
средства организаций предпринимательского сектора	73,1	68,3	147,3	132,7	120,5
собственные средства организаций	56,9	214,7	79,4	227,5	286,3
средства иностранных источников	11,6	23,0	2,3	9,8	5,7
средства внебюджетных фондов	14,9	6,4	12,7	3,4	1,4
прочие средства	2,2	1,0	0,6	-	1,7
	В процентах				
Внутренние затраты - всего	100	100	100	100	100
в том числе по источникам финансирования:					
средства бюджета	80,6	69,0	77,8	71,3	70,6
средства организаций предпринимательского сектора	8,9	6,8	13,5	10,0	8,5
собственные средства организаций	7,0	21,2	7,3	17,2	20,3
средства иностранных источников	1,4	2,3	0,2	0,7	0,4
средства внебюджетных фондов	1,8	0,6	1,2	0,3	0,1
прочие средства	0,3	0,1	0,0	0,5	0,1

¹ Включая бюджетные ассигнования на содержание образовательных организаций высшего профессионального образования и средства организаций государственного сектора.

Внутренние затраты на исследования и разработки по видам затрат (миллионов рублей)

	2009	2010	2011	2012	2013
Внутренние текущие затраты	794,1	990,7	1051,4	1311,9	1228,3
Капитальные затраты	22,5	20,7	38,7	14,6	185,1

НАУЧНЫЕ ИССЛЕДОВАНИЯ И ИННОВАЦИИ

Внутренние текущие затраты на исследования и разработки по видам работ (миллионов рублей)

	2009	2010	2011	2012	2013
Фундаментальные исследования	502,8	530,3	620,7	647,7	713,4
Прикладные исследования	193,4	341,9	325,3	490,5	212,0
Разработки	97,9	118,5	105,4	173,7	302,9

ИННОВАЦИИ

Инновационная активность организаций

	2009	2010	2011	2012	2013
Число организаций, занимавшихся инновационной деятельностью					
всего, единиц	26	27	36	38	35
в процентах от общего числа обследованных организаций	11,1	11,1	15,5	13,6	11,6

Затраты на технологические инновации по источникам финансирования (в фактически действовавших ценах, миллионов рублей)

	2009	2010	2011	2012	2013
Затраты на технологические инновации – всего	2140,4	3871,7	4902,0	4490,6	6878,8
в том числе:					
собственные средства организации	2035,6	3756,5	4685,6	2286,3	2893,8
бюджетные средства	19,3	13,4	11,2	129,7	1918,5
внебюджетные фонды	-	-	-	-	7,8
прочие источники	85,5	101,8	205,2	2074,6	2058,7

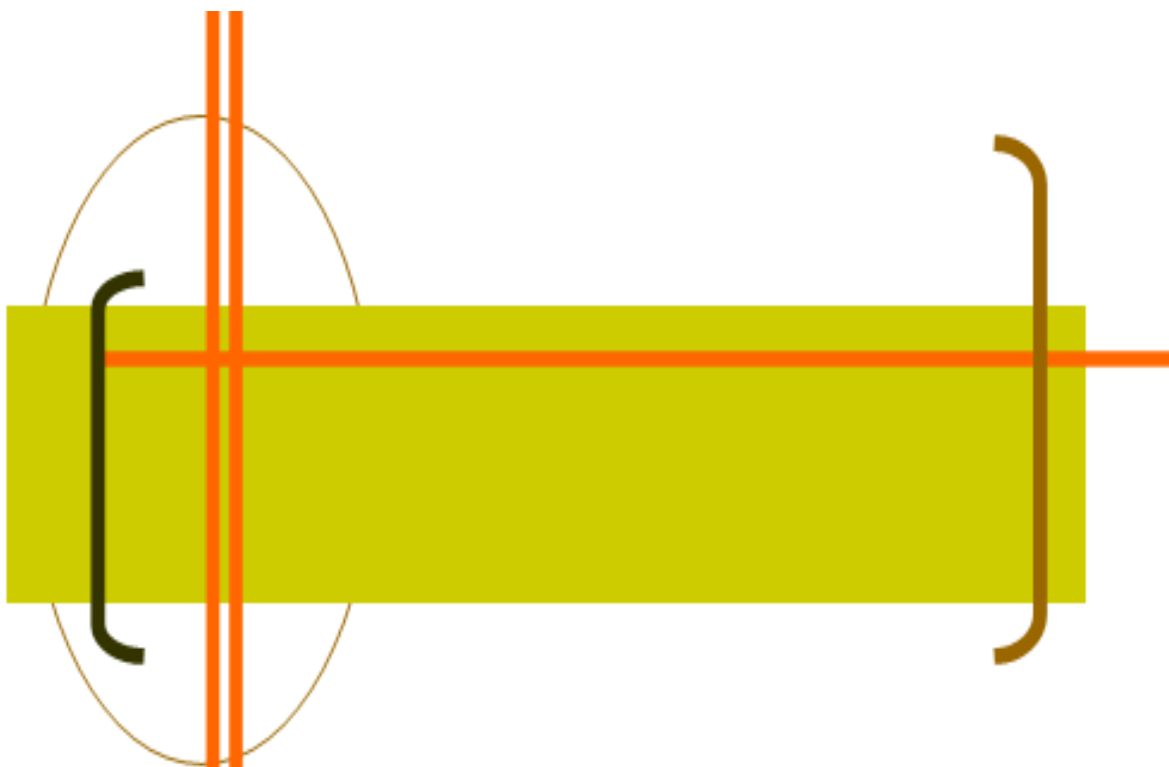

ФИНАНСЫ



Раздел представляет статистику государственных финансов, денежно-кредитной системы, данные о страховых организациях, финансовой деятельности организаций.

Статистика государственных финансов ведет учет доходов и расходов сектора государственного управления.

Информационная база статистики государственных финансов сформирована на основе данных, разрабатываемых Минфином России, Федеральным казначейством и ФНС России.

Бюджет - форма образования и расходования фонда денежных средств, предназначенных для финансового обеспечения задач и функций государства и местного самоуправления.

Годовой бюджет составляется на один финансовый год, который соответствует календарному году и длится с 1 января по 31 декабря.

Консолидированный бюджет - свод бюджетов всех уровней бюджетной системы Российской Федерации на соответствующей территории.

Бюджет субъекта Российской Федерации (региональный бюджет) – форма образования и расходования денежных средств в расчете на финансовый год, предназначенных для исполнения расходных обязательств соответствующего субъекта Российской Федерации.

Бюджет субъекта Российской Федерации (региональный бюджет) предназначен для исполнения расходных обязательств субъекта Российской Федерации.

Доходы бюджета – поступающие в бюджет денежные средства, за исключением средств, являющихся в соответствии с Бюджетным кодексом Российской Федерации источниками финансирования дефицита бюджета.

К доходам бюджетов относятся налоговые доходы, неналоговые доходы и безвозмездные поступления.

Расходы бюджета – выплачиваемые из бюджета денежные средства, за исключением средств, являющихся в соответствии с Бюджетным кодексом Российской Федерации источниками финансирования дефицита бюджета.

Формирование расходов бюджетов бюджетной системы Российской Федерации осуществляется в соответствии с расходными обязательствами, обусловленными установленным законодательством Российской Федерации разграничением полномочий федеральных органов государственной власти, органов государственной власти субъектов Российской Федерации и органов местного самоуправления, исполнение которых согласно законодательству Российской Федерации, международным и иным договорам и соглашениям должно происходить в очередном финансовом году за счет средств соответствующих бюджетов.

Кредиты, предоставленные организациям, банкам и физическим лицам в рублях и иностранной валюте – задолженность клиентов (включая просроченную) перед кредитными организациями по всем предоставленным им средствам указанных видов. В общую величину задолженности, кроме соответствующих сумм кредитов физическим лицам, организациям, кредитным организациям, включаются также кредиты иностранным государствам и задолженность (включая просроченную) по операциям с драгоценными металлами.

Вклады (депозиты) физических лиц – депозиты и прочие привлеченные кредитными организациями средства физических лиц (включая сберегательные сертификаты), неисполненные обязательства по договорам на при-

влечение средств по депозитам и прочим привлеченным средствам, а также средства на прочих счетах физических лиц. В расчет данного показателя не включаются средства физических лиц – индивидуальных предпринимателей, избирательных фондов физических лиц, переводы из Российской Федерации и в Российскую Федерацию.

Страховая премия (взносы) – плата за страхование, которую страхователь (выгодоприобретатель) обязан уплатить страховщику в порядке и в сроки, которые установлены договором страхования.

Выплаты по договорам страхования – фактически произведенные страховой организацией страховые выплаты, а также возвращенные страхователям уплаченные ими страховые премии (взносы) и выплаченные выкупные суммы в случаях досрочного прекращения или изменения условий договора страхования и сострахования, а также суммы возмещенных расходов страхователя, произведенных в целях уменьшения убытков в случаях, если они были необходимы или были произведены им для выполнения указаний страховщика.

Страховая сумма – денежная сумма, которая установлена федеральным законом и (или) определена договором страхования и исходя из которой устанавливаются размер страховой премии (взносов) и размер страховой выплаты при наступлении страхового случая.

Сальдированный финансовый результат (прибыль минус убыток) – конечный финансовый результат, выявленный на основании бухгалтерского учета всех хозяйственных операций организаций. Представляет сумму прибыли (убытка) от продажи товаров, продукции (работ, услуг), основных средств, иного имущества организаций и доходов от прочих операций, уменьшенных на сумму расходов по этим операциям. Прочие доходы и расходы – штрафы, пени, неустойки за нарушение условий договоров; прибыль (убыток) прошлых лет, выявленная в отчетном году, курсовые разницы и др. Данные по сальдированному финансовому результату деятельности организаций приводятся в фактически действовавших ценах, структуре и методологии соответствующих лет.

Удельный вес убыточных организаций рассчитывается как соотношение убыточных организаций и общего числа организаций соответствующего вида экономической деятельности.

Рентабельность организаций характеризует эффективность их деятельности.

Рентабельность проданных товаров, продукции (работ, услуг) рассчитывается как соотношение между величиной сальдированного финансового результата (прибыль минус убыток) от продажи товаров, продукции (работ, услуг) и себестоимостью проданных товаров, продукции (работ, услуг). В том случае, если получен убыток от продажи товаров, продукции (работ, услуг), имеет место убыточность.

Рентабельность активов - соотношение сальдированного финансового результата (прибыль минус убыток) и стоимости активов организаций. В том случае, если получен отрицательный сальдированный финансовый результат, имеет место убыточность.

Кредиторская задолженность – задолженность по расчетам с поставщиками и подрядчиками за поступившие материальные ценности, выполненные работы и оказанные услуги, в том числе задолженность, обеспеченная векселями выданными; задолженность по расчетам с дочерними и зависимыми обществами по всем видам операций, с рабочими и служащими по оплате труда,

представляющая собой начисленные, но не выплаченные суммы оплаты труда; задолженность по отчислениям на государственное социальное страхование, пенсионное обеспечение и медицинское страхование работников организации; задолженность по всем видам платежей в бюджет и внебюджетные фонды; задолженность организации по платежам по обязательному и добровольному страхованию имущества и работников организации и другим видам страхования, в которых организация является страхователем; авансы полученные, включающие сумму полученных авансов от сторонних организаций по предстоящим расчетам по заключенным договорам, а также штрафы, пени и неустойки, признанные организацией или по которым получены решения суда (арбитражного суда) или другого органа, имеющего в соответствии с законодательством Российской Федерации право на принятие решения об их взыскании и отнесенные на финансовые результаты организации, непогашенные суммы заемных средств, подлежащие погашению в соответствии с договорами.

Суммарная задолженность по обязательствам организаций включает кредиторскую задолженность, задолженность по кредитам банков и займам.

Просроченная задолженность – задолженность, не погашенная в сроки, установленные договором.

Дебиторская задолженность – задолженность по расчетам с покупателями и заказчиками за товары, работы и услуги, в том числе задолженность, обеспеченная векселями полученными; задолженность по расчетам с дочерними и зависимыми обществами; суммы уплаченных другим организациям авансов по предстоящим расчетам в соответствии с заключенными договорами; задолженность по расчетам с прочими дебиторами, включающая в себя задолженность финансовых и налоговых органов (в том числе по переплате по налогам, сборам и прочим платежам в бюджет); задолженность работников организации по предоставленным им ссудам и займам за счет средств этой организации или кредита (ссуды на индивидуальное и кооперативное жилищное строительство, приобретение и благоустройство садовых участков, беспроцентные ссуды молодым семьям на улучшение жилищных условий или обзаведение домашним хозяйством и др.); задолженность подотчетных лиц, поставщиков по недостачам товарно-материальных ценностей, обнаруженным при приемке; задолженность по государственным заказам федеральным программам за поставленные товары, работы и услуги, а также штрафы, пени и неустойки, признанные должником или по которым получены решения суда (арбитражного суда) или другого органа, имеющего в соответствии с законодательством Российской Федерации право на принятие решения об их взыскании, и отнесенные на финансовые результаты организации.

Просроченная задолженность по заработной плате работникам организаций - фактически начисленные суммы заработной платы, но не выплаченные в срок, установленный коллективным договором или договором на расчетно-кассовое обслуживание, заключенным с банком (расчетно-кассовым центром). В сумму просроченной задолженности включаются переходящие остатки задолженности, не погашенные на отчетную дату, и не включается задолженность на внутримесячные даты (аванс).

ФИНАНСЫ

ГОСУДАРСТВЕННЫЕ ФИНАНСЫ

Консолидированный бюджет Хабаровского края
(по данным Министерства финансов Хабаровского края,
на начало года, миллионов рублей)

	2010	2011	2012	2013	2014
Доходы	62795	74919	81523	91249	106710
Расходы	65600	71373	80113	97099	110357

ДЕНЕЖНО-КРЕДИТНАЯ СИСТЕМА

**Кредиты, предоставленные организациям,
физическим лицам и кредитным организациям**
(по данным Главного Управления Банка России по Хабаровскому краю,
на начало года, миллионов рублей)

	Предоставленные кредиты - всего	в том числе		
		организациям	кредитным организациям	физическим лицам
2010	132627,0	79903,5	5113,8	47609,7
2011	165210,0	90320,1	7479,6	67410,3
2012	323685,1	165579,8	7749,0	150356,3
2013	423331,8	203916,5	3150,7	216264,6
2014	549446,3	284008,4	211,4	265226,5

Банковские вклады (депозиты) физических лиц на рублевых счетах
(по данным Дальневосточного Банка ОАО «Сбербанк России»,
на начало года)

	2010	2011	2012	2013	2014
Количество счетов, тыс. единиц	2956	3163	3410	3659	3898
Остатки вкладов, млн. руб.	28525,8	38325,6	46774,9	55433,1	69182,9
Средний размер вклада, руб.	9650	12115	13718	15150	17748

ФИНАНСЫ

ДЕЯТЕЛЬНОСТЬ СТРАХОВЫХ ОРГАНИЗАЦИЙ

	2009	2010	2011	2012	2013
Число учтенных страховых организаций	11	10	8	8	7
Число филиалов страховых организаций	36	34	31	80	80
Уставный капитал, млн. руб.	767,3	811,9	1210,8	1210,8	1080,8
Число заключенных договоров страхования, тыс.	1225,0	1236,4	1277,7	2062,6	2011,9
из них договоры добровольного страхования	1209,5	1227,8	1270,2	2046,4	1982,9
Страховая сумма по заключенным договорам, млрд. руб.	379,1	497,8	414,4	522,8	400,0
из нее по договорам добровольного страхования	378,3	496,5	411,4	516,4	388,4
Страховые премии (взносы), млн. руб.	4439,2	6500,5	8653,2	1577,8	3155,0
из них по договорам добровольного страхования	915,6	1277,9	1223,5	1541,7	3081,1
в том числе по договорам, заключенным с физическими лицами	608,4	683,6	686,3	1061,5	2688,7
Выплаты по договорам страхования, млн. руб.	3608,3	5548,3	7600,1	386,5	588,3
из них по договорам добровольного страхования	284,0	310,6	322,4	373,7	561,8
в том числе по договорам, заключенным с физическими лицами	229,7	231,3	249,5	277,3	423,0
Сальдированный финансовый результат (прибыль минус убыток), млн. руб.	96,9	29,3	30,0	200,5	463,3
Дебиторская задолженность на конец года, млн. руб.	408,2	429,9	370,4	335,0	459,6
Кредиторская задолженность на конец года, млн. руб.	83,5	154,5	71,7	118,9	212,4

Примечание. Начиная с 2012 г. данные по страховым организациям приведены без учета данных по обязательному медицинскому страхованию.

ФИНАНСЫ

ФИНАНСОВЫЕ РЕЗУЛЬТАТЫ И ПЛАТЕЖЕСПОСОБНОСТЬ ОРГАНИЗАЦИЙ¹ (без субъектов малого предпринимательства)

Сальдированный финансовый результат (прибыль минус убыток) деятельности организаций по видам экономической деятельности (в фактически действовавших ценах, миллионов рублей)

	2009	2010	2011	2012	2013
Всего	-4843,1	6860,5	5276,9	20087,8	5231,3
из них по видам экономической деятельности:					
сельское хозяйство, охота и лесное хозяйство	-817,2	16,6	2131,5	-845,3	-1720,0
рыболовство, рыбоводство	574,4	184,9	109,3	235,6	718,1
добыча полезных ископаемых	3497,8	9727,5	3690,6	11976,2	4924,8
обрабатывающие производства	-6046,6	-7608,6	-1683,5	-7476,6	-3815,4
производство и распределение электроэнергии, газа и воды	-3738,4	361,9	643,8	-1886,1	-380,3
строительство	270,0	373,6	1242,9	209,4	-1031,0
оптовая и розничная торговля; ремонт автотранспортных средств, мотоциклов, бытовых изделий и предметов личного пользования	1285,0	2890,0	4783,6	5227,5	3264,9
гостиницы и рестораны	29,5	119,8	14,9	53,9	86,2
транспорт и связь	-1156,1	-883,6	-7700,0	8375,8	10597,4
финансовая деятельность	49,3	69,2	186,7	124,0	137,9
операции с недвижимым имуществом, аренда и предоставление услуг	1131,8	1528,4	1861,7	4058,8	-7634,9
образование	26,6	22,3	-2,0	0,1	-0,8
здравоохранение и предоставление социальных услуг	11,5	3,0	-1,5	4,0	30,2
предоставление прочих коммунальных, социальных и персональных услуг	39,3	55,5	-1,1	30,5	54,2

¹ По данным бухгалтерской отчетности. Знак (-) означает убыток.

ФИНАНСЫ

Удельный вес убыточных организаций по видам экономической деятельности (в процентах от общего числа организаций)

	2009	2010	2011	2012	2013
Всего	35,1	35,7	33,7	29,0	33,4
из них по видам экономической деятельности:					
сельское хозяйство, охота и лесное хозяйство	61,2	56,5	34,0	53,2	64,4
рыболовство, рыбоводство	14,3	40,0	30,0	38,5	33,3
добыча полезных ископаемых	31,2	40,0	44,4	38,9	54,2
обрабатывающие производства	35,2	42,7	40,5	38,3	44,9
производство и распределение электроэнергии, газа и воды	51,7	41,1	53,7	41,5	45,5
строительство	27,6	33,9	35,2	27,5	29,2
оптовая и розничная торговля; ремонт автотранспортных средств, мотоциклов, бытовых изделий и предметов личного пользования	24,0	19,5	13,1	11,1	16,8
гостиницы и рестораны	15,4	8,3	22,2	23,1	15,4
транспорт и связь	34,0	32,6	43,1	27,1	41,8
финансовая деятельность	-	-	-	40,0	20,0
операции с недвижимым имуществом, аренда и предоставление услуг	28,6	36,8	28,4	21,7	26,9
образование	11,1	37,5	75,0	-	42,9
здравоохранение и предоставление социальных услуг	33,3	33,3	50,0	33,3	33,3
предоставление прочих коммунальных, социальных и персональных услуг	26,9	19,2	33,3	29,4	21,1

ФИНАНСЫ

Сумма убытка по видам экономической деятельности (миллионов рублей)

	2009	2010	2011	2012	2013
Всего	19352,3	18624,5	22273,9	20666,8	26001,2
из них по видам экономической деятельности:					
сельское хозяйство, охота и лесное хозяйство	1425,6	782,8	652,0	1491,2	2427,3
рыболовство, рыбоводство	0,6	104,4	246,6	156,1	161,0
добыча полезных ископаемых	431,6	887,0	2330,6	501,7	1777,4
обрабатывающие производства	8704,9	11158,7	6831,6	13910,8	7307,8
производство и распределение электроэнергии, газа и воды	4449,0	377,4	241,6	2545,1	812,6
строительство	1168,8	1812,1	1449,8	1127,6	2456,2
оптовая и розничная торговля; ремонт автотранспортных средств, мотоциклов, бытовых изделий и предметов личного пользования	412,2	441,3	74,2	142,1	253,0
гостиницы и рестораны	22,7	4,2	8,5	8,8	15,3
транспорт и связь	2558,1	2574,5	10075,2	442,4	723,2
финансовая деятельность	-	-	-	62,3	8,9
операции с недвижимым имуществом, аренда и предоставление услуг	154,7	461,8	304,7	265,1	10000,7
образование	1,6	1,3	2,4	-	2,3
здравоохранение и предоставление социальных услуг	1,3	7,9	3,0	0,6	5,8
предоставление прочих коммунальных, социальных и персональных услуг	21,2	11,1	53,7	13,0	49,7

ФИНАНСЫ

Рентабельность проданных товаров, продукции (работ, услуг) и активов организаций по видам экономической деятельности (в процентах)

	2009	2010	2011	2012	2013
Рентабельность проданных товаров, продукции (работ, услуг)					
Всего в экономике	4,2	7,2	7,6	7,1	6,3
из них по видам экономической деятельности:					
сельское хозяйство, охота и лесное хозяйство	-0,4	4,7	2,9	-3,7	-8,8
рыболовство, рыбоводство	24,5	14,0	2,9	0,4	8,1
добыча полезных ископаемых	43,2	56,4	47,0	48,9	21,4
обрабатывающие производства	0,7	5,1	8,5	6,7	9,0
производство и распределение электроэнергии, газа и воды	-3,3	-2,1	1,8	0,7	2,8
строительство	4,7	2,4	2,8	3,9	1,5
оптовая и розничная торговля; ремонт автотранспортных средств, мотоциклов, бытовых изделий и предметов личного пользования	2,2	3,5	3,9	3,4	2,6
гостиницы и рестораны	4,1	13,7	4,1	5,7	9,4
транспорт и связь	4,0	7,7	9,0	9,4	26,9
финансовая деятельность	29,2	20,5	13,3	16,0	20,9
операции с недвижимым имуществом, аренда и предоставление услуг	17,0	14,0	12,1	20,2	0,2
образование	19,9	16,8	-2,3	-0,3	-1,5
здравоохранение и предоставление социальных услуг	5,4	0,7	-0,3	4,7	7,9
предоставление прочих коммунальных, социальных и персональных услуг	3,5	2,4	-1,7	-3,1	4,8

Рентабельность активов

Всего в экономике	-0,9	0,7	0,5	1,8	0,4
из них по видам экономической деятельности:					
сельское хозяйство, охота и лесное хозяйство	-4,1	0,1	5,6	-2,2	-4,4
рыболовство, рыбоводство	23,7	10,4	2,7	5,7	13,2
добыча полезных ископаемых	9,6	18,9	5,2	12,7	4,5
обрабатывающие производства	-4,1	-4,3	-0,8	-3,3	-1,9

ФИНАНСЫ

	2009	2010	2011	2012	2013
производство и распределение электроэнергии, газа и воды	-5,0	1,9	3,1	-1,9	-0,4
строительство	0,2	0,4	1,5	0,2	-0,7
оптовая и розничная торговля; ремонт автотранспортных средств, мотоциклов, бытовых изделий и предметов личного пользования	3,8	7,6	11,4	9,8	5,8
гостиницы и рестораны	3,7	20,8	4,2	9,9	15,9
транспорт и связь	-1,8	-0,6	-2,9	1,9	2,5
финансовая деятельность	2,1	2,1	2,2	1,4	1,9
операции с недвижимым имуществом, аренда и предоставление услуг	2,2	0,4	0,5	12,1	-10,6
образование	14,1	9,7	-1,1	0,0	-0,4
здравоохранение и предоставление социальных услуг	4,2	1,1	-0,5	3,6	3,7
предоставление прочих коммунальных, социальных и персональных услуг	2,1	2,8	0,0	1,2	1,8

ФИНАНСЫ

СОСТОЯНИЕ ВЗАИМОРАСЧЕТОВ В ОРГАНИЗАЦИЯХ ПО ВИДАМ ЭКОНОМИЧЕСКОЙ ДЕЯТЕЛЬНОСТИ

Суммарная задолженность организаций по видам экономической деятельности (на конец года, миллионов рублей)

	Суммарная задолженность		из нее задолженность по кредитам банков и займам	
	2012	2013	2012	2013
Всего	750826,5	803075,2	493779,1	496790,2
из нее по видам экономической деятельности:				
сельское хозяйство, охота и лесное хозяйство	31198,5	36934,6	23586,0	28885,3
рыболовство, рыбоводство	2736,9	3559,0	354,4	1227,8
добыча полезных ископаемых	56660,7	66308,0	43758,7	50370,4
обрабатывающие производства	191217,5	223057,8	98597,1	91419,5
производство и распределение электроэнергии, газа и воды	47887,6	47176,3	35546,1	34019,2
строительство	87739,8	105691,6	12474,8	12865,9
оптовая и розничная торговля; ремонт автотранспортных средств, мотоциклов, бытовых изделий и предметов личного пользования	29283,0	32389,4	12663,7	14280,6
оптовая торговля, включая торговлю через агентов, кроме торговли автотранспортными средствами и мотоциклами	23562,1	27493,9	11526,0	12870,5
розничная торговля, кроме торговли автотранспортными средствами и мотоциклами; ремонт бытовых изделий и предметов личного пользования	3394,7	2706,1	621,7	566,1
гостиницы и рестораны	330,0	228,3	93,6	76,6
транспорт и связь	284955,2	271596,5	261781,5	253552,3
операции с недвижимым имуществом, аренда и предоставление услуг	18448,8	15679,4	4917,9	10092,6
образование	25,3	43,7	-	-
здравоохранение и предоставление социальных услуг	47,8	46,2	-	-
предоставление прочих коммунальных, социальных и персональных услуг	295,4	364,4	5,3	-

ФИНАНСЫ

Просроченная суммарная задолженность организаций по видам экономической деятельности (на конец года, миллионов рублей)

	Просроченная задолженность		из нее задолженность по кредитам банков и займам	
	2012	2013	2012	2013
Всего	29623,3	24792,3	11036,4	5650,2
из нее по видам экономической деятельности:				
сельское хозяйство, охота и лесное хозяйство	420,1	580,9	9,9	12,4
рыболовство, рыбоводство	32,6	68,9	-	-
добыча полезных ископаемых	9004,9	10004,1	-	-
обрабатывающие производства	5027,2	4760,3	24,2	225,8
производство и распределение электроэнергии, газа и воды	2530,7	1276,9	35,0	35,0
строительство	332,0	617,3	-	4,1
оптовая и розничная торговля; ремонт автотранспортных средств, мотоциклов, бытовых изделий и предметов личного пользования	21,9	27,5	4,0	-
оптовая торговля, включая торговлю через агентов, кроме торговли автотранспортными средствами и мотоциклами	0,6	6,5	-	-
розничная торговля, кроме торговли автотранспортными средствами и мотоциклами; ремонт бытовых изделий и предметов личного пользования	21,3	21,0	4,0	-
гостиницы и рестораны	17,8	2,8	-	-
транспорт и связь	12056,1	7000,7	10963,3	5332,3
операции с недвижимым имуществом, аренда и предоставление услуг	166,5	391,2	-	40,6
предоставление прочих коммунальных, социальных и персональных услуг	13,5	61,7	-	-

ФИНАНСЫ

Кредиторская задолженность организаций по видам экономической деятельности (на конец года, миллионов рублей)

	Кредиторская задолженность		из нее поставщикам	
	2012	2013	2012	2013
Всего	257047,4	306285,0	77212,2	95369,5
из нее по видам экономической деятельности:				
сельское хозяйство, охота и лесное хозяйство	7612,5	8049,3	4151,0	5040,2
рыболовство, рыбоводство	2382,5	2331,2	1875,6	1619,0
добыча полезных ископаемых	12902,0	15937,6	11464,1	12801,9
обрабатывающие производства	92620,4	131638,3	17181,5	25641,9
производство и распределение электроэнергии, газа и воды	12341,5	13157,1	6962,1	6735,2
строительство	75265,0	92825,7	8897,4	16751,8
оптовая и розничная торговля; ремонт автотранспортных средств, мотоциклов, бытовых изделий и предметов личного пользования	16619,3	18108,8	11513,4	12643,2
оптовая торговля, включая торговлю через агентов, кроме торговли автотранспортными средствами и мотоциклами	12036,1	14623,4	7781,5	9888,2
розничная торговля, кроме торговли автотранспортными средствами и мотоциклами; ремонт бытовых изделий и предметов личного пользования	2773,0	2140,0	2444,3	1849,6
гостиницы и рестораны	236,4	151,7	99,5	66,2
транспорт и связь	23173,7	18044,2	11538,9	10321,3
операции с недвижимым имуществом, аренда и предоставление услуг	13530,9	5586,8	3393,3	3452,7
образование	25,3	43,7	5,5	6,6
здравоохранение и предоставление социальных услуг	47,8	46,2	24,4	23,3
предоставление прочих коммунальных, социальных и персональных услуг	290,1	364,4	105,5	266,2

**Просроченная кредиторская задолженность
организаций по видам экономической деятельности
(на конец года, миллионов рублей)**

	Просроченная кредиторская задолженность		из нее просроченная задолженность поставщикам	
	2012	2013	2012	2013
Всего	18586,9	19142,1	14603,8	13974,3
из нее по видам экономической деятельности:				
сельское хозяйство, охота и лесное хозяйство	410,2	568,5	26,9	129,8
рыболовство, рыбоводство	32,6	68,9	32,6	37,0
добыча полезных ископаемых	9004,9	10004,1	8891,8	9048,3
обрабатывающие производства	5003,0	4534,5	2477,4	1942,3
производство и распределение электроэнергии, газа и воды	2495,7	1241,9	1805,3	547,3
строительство	332,0	613,2	321,8	601,3
оптовая и розничная торговля; ремонт автотранспортных средств, мотоциклов, бытовых изделий и предметов личного пользования	17,9	27,5	17,9	27,5
оптовая торговля, включая торговлю через агентов, кроме торговли автотранспортными средствами и мотоциклами	0,6	6,5	0,6	6,5
розничная торговля, кроме торговли автотранспортными средствами и мотоциклами; ремонт бытовых изделий и предметов личного пользования	17,3	21,0	17,3	21,0
гостиницы и рестораны	17,8	2,8	11,8	2,8
транспорт и связь	1092,8	1668,4	910,1	1307,6
операции с недвижимым имуществом, аренда и предоставление услуг	166,5	350,6	95,1	268,9
предоставление прочих коммунальных, социальных и персональных услуг	13,5	61,7	13,1	61,5

ФИНАНСЫ

Дебиторская задолженность организаций по видам экономической деятельности (на конец года, миллионов рублей)

	Дебиторская задолженность		из нее задолженность покупателей	
	2012	2013	2012	2013
Всего	205059,9	181208,4	61806,9	79753,6
из нее по видам экономической деятельности:				
сельское хозяйство, охота и лесное хозяйство	11064,9	14050,9	6482,8	7497,8
рыболовство, рыбоводство	1252,5	2165,2	677,1	764,3
добыча полезных ископаемых	17223,7	10059,4	2265,6	1831,1
обрабатывающие производства	54765,1	55165,8	14020,1	21259,0
производство и распределение электроэнергии, газа и воды	14708,3	14259,4	11109,2	11309,9
строительство	28859,3	47554,5	6804,6	16180,5
оптовая и розничная торговля; ремонт автотранспортных средств, мотоциклов, бытовых изделий и предметов личного пользования	11617,2	13963,1	6916,4	7943,3
оптовая торговля, включая торговлю через агентов, кроме торговли автотранспортными средствами и мотоциклами	9257,7	11739,7	6111,5	6924,6
розничная торговля, кроме торговли автотранспортными средствами и мотоциклами; ремонт бытовых изделий и предметов личного пользования	1291,6	1184,7	209,3	329,4
гостиницы и рестораны	93,4	156,9	61,3	64,9
транспорт и связь	54201,9	15200,1	6382,7	7671,6
операции с недвижимым имуществом, аренда и предоставление услуг	10961,7	7956,1	6867,7	4656,5
образование	22,1	26,9	5,3	5,1
здравоохранение и предоставление социальных услуг	39,8	11,3	21,6	7,9
предоставление прочих коммунальных, социальных и персональных услуг	250,0	638,8	192,5	561,7

ФИНАНСЫ

Просроченная дебиторская задолженность организаций по видам экономической деятельности (на конец года, миллионов рублей)

	Просроченная дебиторская задолженность		из нее просроченная задолженность покупателей	
	2012	2013	2012	2013
Всего	12060,3	10538,6	9450,8	8233,5
из нее по видам экономической деятельности:				
сельское хозяйство, охота и лесное хозяйство	22,5	26,3	15,9	20,9
рыболовство, рыбоводство	28,4	31,2	28,4	31,2
добыча полезных ископаемых	397,3	484,2	173,5	42,9
обрабатывающие производства	4914,7	3005,1	3180,5	1692,4
производство и распределение электроэнергии, газа и воды	5057,3	5128,7	4732,9	4810,5
строительство	336,4	201,3	172,9	152,3
оптовая и розничная торговля; ремонт автотранспортных средств, мотоциклов, бытовых изделий и предметов личного пользования	248,6	114,9	232,6	112,1
оптовая торговля, включая торговлю через агентов, кроме торговли автотранспортными средствами и мотоциклами	247,3	109,3	231,6	107,0
розничная торговля, кроме торговли автотранспортными средствами и мотоциклами; ремонт бытовых изделий и предметов личного пользования	1,2	5,5	0,9	5,0
транспорт и связь	712,9	947,0	589,0	788,2
операции с недвижимым имуществом, аренда и предоставление услуг	323,7	393,3	306,7	376,7
образование	-	0,2	-	0,2
предоставление прочих коммунальных, социальных и персональных услуг	18,5	206,3	18,4	206,1

ФИНАНСЫ

Просроченная задолженность по заработной плате работникам организаций по видам экономической деятельности (на начало года)

	Тыс. руб.		В процентах от месячного фонда заработной платы организаций, имевших задолженность	
	2013	2014	2013	2014
Всего	12950	49417	46,2	83,6
из нее по видам экономической деятельности:				
добыча полезных ископаемых	-	534	-	7,3
обрабатывающие производства	2760	11623	111,0	в 5,2 р.
производство и распределение электроэнергии, газа и воды	10190	-	39,9	
строительство	-	35133	-	73,8
транспорт	-	2127	-	106,1

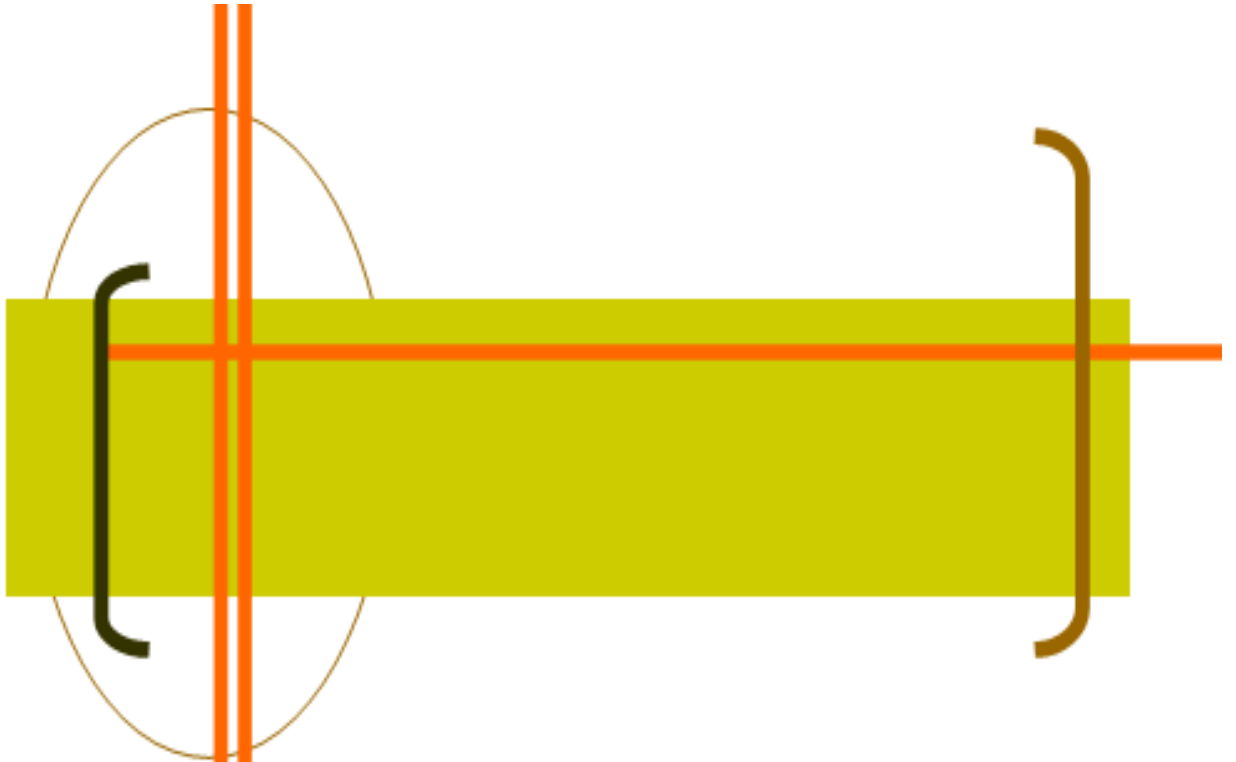

ИНВЕСТИЦИИ

Раздел содержит статистику инвестиций в нефинансовые активы, финансовых вложений и иностранных инвестиций.

Инвестиции в нефинансовые активы включают в себя следующие элементы: инвестиции в основной капитал, инвестиции в нематериальные активы, инвестиции в прирост запасов материальных оборотных средств, инвестиции в другие нефинансовые активы, затраты на научно-исследовательские, опытно-конструкторские и технологические работы.

Затраты на научно-исследовательские, опытно-конструкторские и технологические работы – расходы, связанные с выполнением работ, отражаемых в бухгалтерском учете в качестве вложений во внеоборотные активы, по которым получены результаты, подлежащие правовой охране, но не оформленные в установленном порядке, или по которым получены результаты, не подлежащие правовой охране в соответствии с нормами действующего законодательства.

Инвестиции в объекты интеллектуальной собственности – затраты на создание и приобретение произведений науки, литературы и искусства; программного обеспечения и баз данных; изобретений; полезных моделей; селекционных достижений; ноу-хау; товарных знаков и знаков обслуживания; деловая репутация, возникшая в связи с приобретением предприятия как имущественного комплекса, в целом или его части.

Инвестиции в другие нефинансовые активы – затраты на приобретение в собственность земельных участков, объектов природопользования и других нефинансовых активов. Затраты на приобретение земельных участков и объектов природопользования отражаются на основе документов, выданных государственными органами по земельным ресурсам и землеустройству согласно оплаченным или принятым к оплате счетам.

Инвестиции в основной капитал – совокупность затрат, направленных на реконструкцию (включая расширение и модернизацию) объектов, которые приводят к увеличению их первоначальной стоимости, приобретение машин, оборудования, транспортных средств, производственного и хозяйственного инвентаря, на формирование рабочего, продуктивного и племенного стада, насаждение и выращивание многолетних культур. Индекс физического объема инвестиций в основной капитал рассчитан в сопоставимых ценах. В качестве сопоставимых цен приняты среднегодовые цены предыдущего года.

Инвестиции в жилища – расходы на строительство жилых зданий, т.е. зданий, предназначенных для невременного проживания людей: жилые дома, входящие в жилищный фонд (общего назначения, общежития, спальные корпуса школ-интернатов, учреждения для детей-сирот и детей, оставшихся без попечения родителей, приютов для престарелых и инвалидов), жилые здания (помещения), не входящие в жилищный фонд.

Инвестиции в здания (кроме жилых) и сооружения – расходы на строительство зданий и сооружений, которые складываются из выполненных строительных работ и приходящихся на них прочих капитальных затрат. При этом в затраты на строительство зданий включаются затраты на коммуникации внутри здания, необходимые для его эксплуатации.

Инвестиции в машины, оборудование, транспортные средства – затраты на приобретение машин, транспортных средств, оборудования, инстру-

мента и инвентаря, а также затраты на монтаж оборудования на месте его постоянной эксплуатации, проверку и испытание качества монтажа.

Распределение инвестиций в основной капитал по видам экономической деятельности осуществляется в соответствии с классификатором ОКВЭД, исходя из назначения основных средств, т.е. той сферы деятельности, в которой они будут функционировать.

Финансовые вложения – вложения денежных средств, материальных и иных ценностей в ценные бумаги других юридических лиц, процентные облигации государственных и местных займов, в уставные (складочные) капиталы других юридических лиц, созданных на территории страны, капитал организаций за рубежом и т.п., а также займы, предоставленные другим юридическим лицам.

Иностранные инвестиции - вложения капитала иностранными инвесторами, а также зарубежными филиалами российских юридических лиц в объекты предпринимательской деятельности на территории России с целью получения дохода. Капитал может вкладываться в виде денежных средств, паев, акций и других ценных бумаг; кредитов; технологий, машин, оборудования; лицензий, любого другого имущества, интеллектуальных ценностей и пр.

Инвестиции делятся на прямые, портфельные и прочие.

Прямые инвестиции – это инвестиции, сделанные юридическими и физическими лицами, полностью владеющими организацией или контролирующими не менее 10% акций или уставного (складочного) капитала организации.

Портфельные инвестиции – это покупка акций, паев, облигаций, векселей и других долговых ценных бумаг. Они составляют менее 10% акций в уставном (складочном) капитале организации.

Инвестиции, не подпадающие под определение прямых и портфельных, указываются как **прочие** – торговые кредиты, кредиты правительств иностранных государств под гарантии Правительства Российской Федерации, прочие кредиты (кредиты международных финансовых организаций и т.д.), банковские вклады.

Данные по иностранным инвестициям приведены по организациям, представившим статистическую отчетность, без учета органов денежно-кредитного регулирования, коммерческих банков, включая рублевые инвестиции, пересчитанные в доллары США.

ИНВЕСТИЦИИ

ИНВЕСТИЦИИ В НЕФИНАНСОВЫЕ АКТИВЫ

Структура инвестиций в нефинансовые активы

(без субъектов малого предпринимательства и объема инвестиций, не наблюдаемых прямыми статистическими методами, в процентах к итогу)

	2009	2010	2011	2012	2013
Инвестиции в нефинансовые активы – всего	100	100	100	100	100
в том числе:					
инвестиции в основной капитал	99,7	99,6	99,7	99,8	99,5
инвестиции в объекты интеллектуальной собственности	0,1	0,0	0,1	0,1	0,2
инвестиции в другие нефинансовые активы	0,1	0,1	0,0	0,0	0,2
затраты на научно-исследовательские, опытно-конструкторские и технологические работы	0,1	0,2	0,2	0,1	0,0

Инвестиции в основной капитал

	2009	2010	2011	2012	2013
Млн. руб.	96974,1	156438,8	180507,9	179907,2	136971,7
В процентах к предыдущему году (в сопоставимых ценах)	108,1	152,2	107,8	94,7	73,8

Структура инвестиций в основной капитал по видам основных фондов (в процентах к итогу)

	2009	2010	2011	2012	2013
Инвестиции в основной капитал - всего	100	100	100	100	100
в том числе:					
в жилища	9,0	4,9	4,7	4,9	6,9
в здания (кроме жилых) и сооружения	51,9	64,8	64,5	54,1	47,8
в машины, оборудование, транспортные средства, производственный и хозяйственный инвентарь	38,2	29,6	30,5	40,2	44,4
прочие	0,9	0,7	0,3	0,7	0,9

ИНВЕСТИЦИИ

Структура инвестиций в основной капитал по формам собственности (в процентах к итогу)

	2009	2010	2011	2012	2013
Инвестиции в основной капитал - всего	100	100	100	100	100
в том числе по формам собственности:					
российская	89,8	92,7	90,2	86,9	76,8
из нее:					
государственная	31,1	22,8	23,4	30,1	31,9
муниципальная	3,8	2,4	2,5	3,7	4,5
частная	46,4	56,8	58,7	43,1	28,0
потребительской кооперации	0,0	0,0	0,0	0,0	0,0
общественных и религиозных организаций (объединений)	0,0	0,0	0,0	0,0	0,0
государственных корпораций	-	-	-	0,0	-
смешанная российская	8,4	10,7	5,6	10,0	12,4
иностранная	3,6	1,3	2,0	3,6	4,9
совместная российская и иностранная	6,6	6,0	7,8	9,5	18,3

Структура инвестиций в основной капитал по источникам финансирования

(без субъектов малого предпринимательства и объема инвестиций, не наблюдаемых прямыми статистическими методами, в процентах к итогу)

	2009	2010	2011	2012	2013
Инвестиции в основной капитал - всего	100	100	100	100	100
в том числе по источникам финансирования:					
собственные средства	34,3	26,2	20,7	29,4	36,7
привлеченные средства	65,7	73,8	79,3	70,6	63,3
из них:					
кредиты банков	5,8	3,3	5,2	6,0	8,1
заемные средства других организаций	7,2	3,9	5,4	7,8	16,9
бюджетные средства	18,7	12,5	12,3	14,3	21,3
в том числе:					
федерального бюджета	12,0	9,4	9,2	9,4	15,6
бюджетов субъектов федерации	5,7	2,6	2,5	3,9	4,0
местных бюджетов	1,0	0,5	0,6	1,0	1,7

ИНВЕСТИЦИИ

	2009	2010	2011	2012	2013
средства внебюджетных фондов	0,1	0,1	0,1	0,1	0,1
прочие	33,9	54,0	56,3	42,4	16,9

Инвестиции в основной капитал по видам экономической деятельности (в фактически действовавших ценах, миллионов рублей)

	2009	2010	2011	2012	2013
Инвестиции в основной капитал - всего	96974,1	156438,8	180507,9	179907,2	136971,7
в том числе по видам экономической деятельности:					
сельское хозяйство, охота и лесное хозяйство	1290,8	1500,8	2631,5	1780,0	1788,4
рыболовство и рыбоводство	570,3	259,0	271,2	302,9	183,9
добыча полезных ископаемых	4069,3	6063,6	8018,3	11257,7	14346,8
обрабатывающие производства	12551,9	16529,4	20814,5	28272,9	40131,5
производство и распределение электроэнергии, газа и воды	5253,5	7920,6	6857,1	14056,4	8014,9
строительство	5717,9	4974,0	4803,2	5217,2	4272,8
оптовая и розничная торговля, ремонт автотранспортных средств, бытовых приборов и предметов личного пользования	1460,4	2077,7	1809,4	2300,3	2359,5
гостиницы и рестораны	83,3	173,5	67,4	77,1	87,5
транспорт и связь	39225,2	91668,9	104371,9	77686,7	33340,6
финансовая деятельность	4183,8	2216,5	2445,7	4323,9	2922,9
операции с недвижимым имуществом, аренда и предоставление услуг	12706,5	10178,6	11292,4	16823,4	15926,7
государственное управление и обеспечение военной безопасности; обязательное социальное обеспечение	2987,4	2691,4	5832,3	8745,5	7386,0
образование	1170,8	723,1	1211,7	2309,4	1927,2
здравоохранение и предоставление социальных услуг	3687,1	2120,9	2731,6	4930,8	1949,6
предоставление прочих коммунальных, социальных и персональных услуг	2015,9	1499,9	921,1	1823,0	2333,4

ИНВЕСТИЦИИ

Структура инвестиций в основной капитал по видам экономической деятельности (в процентах к итогу)

	2009	2010	2011	2012	2013
Инвестиции в основной капитал - всего	100	100	100	100	100
в том числе по видам экономической деятельности:					
сельское хозяйство, охота и лесное хозяйство	1,4	1,0	1,5	1,0	1,3
рыболовство и рыбоводство	0,6	0,2	0,2	0,2	0,1
добыча полезных ископаемых	4,2	3,9	4,4	6,3	10,5
обрабатывающие производства	12,9	10,6	11,5	15,7	29,3
производство и распределение электроэнергии, газа и воды	5,4	5,1	3,8	7,8	5,9
строительство	5,9	3,2	2,7	2,9	3,1
оптовая и розничная торговля, ремонт автотранспортных средств, бытовых приборов и предметов личного пользования	1,5	1,3	1,0	1,3	1,7
гостиницы и рестораны	0,1	0,1	0,0	0,0	0,1
транспорт и связь	40,4	58,6	57,8	43,2	24,3
финансовая деятельность	4,3	1,4	1,4	2,4	2,1
операции с недвижимым имуществом, аренда и предоставление услуг	13,1	6,5	6,3	9,3	11,6
государственное управление и обеспечение военной безопасности; обязательное социальное обеспечение	3,1	1,7	3,2	4,9	5,4
образование	1,2	0,5	0,7	1,3	1,4
здравоохранение и предоставление социальных услуг	3,8	1,4	1,5	2,7	1,4
предоставление прочих коммунальных, социальных и персональных услуг	2,1	1,0	0,5	1,0	1,7

ИНВЕСТИЦИИ

ФИНАНСОВЫЕ ВЛОЖЕНИЯ

Финансовые вложения организаций по основным видам экономической деятельности (миллионов рублей)

	Всего	в том числе	
		долгосрочные	краткосрочные
2012			
Финансовые вложения - всего	29228,3	9569,5	19658,8
в том числе по видам экономической деятельности:			
сельское хозяйство, охота и лесное хозяйство	310,1	85,3	224,8
рыболовство, рыбоводство	15,3	-	15,3
добыча полезных ископаемых	8729,4	7719,9	1009,5
обрабатывающие производства	12211,1	165,2	12045,9
производство и распределение электроэнергии, газа и воды	97,4	-	97,4
строительство	1754,2	219,5	1534,7
оптовая и розничная торговля, ремонт автотранспортных средств, бытовых изделий и предметов личного пользования	2935,9	321,9	2614,0
гостиницы и рестораны	25,0	-	25,0
транспорт и связь	2227,9	1005,8	1222,1
операции с недвижимым имуществом, аренда и предоставление услуг	882,0	51,9	830,1
предоставление прочих коммунальных, социальных и персональных услуг	40,0	-	40,0
2013			
Финансовые вложения - всего	90435,9	34053,3	56382,6
в том числе по видам экономической деятельности:			
сельское хозяйство, охота и лесное хозяйство	1203,3	312,4	890,9
рыболовство, рыбоводство	227,9	-	227,9
добыча полезных ископаемых	19447,0	17773,7	1673,3
обрабатывающие производства	24687,4	189,9	24497,5

ИНВЕСТИЦИИ

	Всего	В том числе	
		долгосрочные	краткосрочные
производство и распределение электроэнергии, газа и воды	1365,2	67,1	1298,1
строительство	770,8	198,0	572,8
оптовая и розничная торговля, ремонт автотранспортных средств, бытовых изделий и предметов личного пользования	3337,3	108,4	3228,9
гостиницы и рестораны	-	-	-
транспорт и связь	16089,6	9251,8	6837,8
операции с недвижимым имуществом, аренда и предоставление услуг	23267,4	6152,0	17115,4
предоставление прочих коммунальных, социальных и персональных услуг	40,0	-	40,0

ИНОСТРАННЫЕ ИНВЕСТИЦИИ

Поступление иностранных инвестиций по типам (тысяч долларов США)

	2009	2010	2011	2012	2013
Всего инвестиций	265089,0	418652,3	118446,0	170994,1	276154,5
в том числе:					
прямые	33709,3	59592,8	92281,9	126733,5	134207,6
портфельные	-	0,1	0,2	148,6	0,2
прочие	231379,7	359059,4	26163,9	44112,0	141946,7

Поступление иностранных инвестиций по видам экономической деятельности (тысяч долларов США)

	2009	2010	2011	2012	2013
Всего	265089,0	418652,3	118446,0	170994,1	276154,5
в том числе по видам экономической деятельности:					
сельское хозяйство, охота и лесное хозяйство	3968,3	1069,6	60,4	51891,6	53947,7

ИНВЕСТИЦИИ

	2009	2010	2011	2012	2013
рыболовство, рыбоводство	-	-	5151,0	10796,0	9179,8
добыча полезных ископаемых	9311,9	181,2	542,1	28915,6	126516,5
обрабатывающие производства	181454,7	318667,1	26472,0	29721,9	15203,3
строительство	10649,3	692,9	2022,2	1459,6	3653,1
оптовая и розничная торговля; ремонт автотранспортных средств мотоциклов, бытовых изделий и предметов личного пользования	0,6	5007,0	873,5	6263,4	20190,8
гостиницы и рестораны	-	-	9,2	-	139,6
транспорт и связь	28337,2	27692,2	50769,4	34471,6	26288,3
финансовая деятельность	0,3	1330,0	615,0	-	1312,6
операции с недвижимым имуществом, аренда и предоставление услуг	31366,7	64012,3	31930,5	7474,4	19722,8
образование	-	-	0,1	-	-
здравоохранение и предоставление социальных услуг	-	-	0,6	-	-

Поступление иностранных инвестиций по странам-инвесторам (тысяч долларов США)

	2009	2010	2011	2012	2013
Всего инвестиций	265089,0	418652,3	118446,0	170994,1	276154,5
в том числе из стран:					
Австрия	-	62,3	-	-	-
Багамские острова	27292,8	27509,9	30151,1	34399,0	21788,4
Великобритания	-	1353,8	-	-	-
Виргинские острова (Брит.)	9312,2	23577,4	15838,6	148,6	-
Вьетнам	-	-	386,1	709,7	251,6
Венесуэла	-	-	6,5	291,5	883,2
Германия	-	-	0,1	33,0	83,7
Гонконг	3757,7	67,8	19,0	-	-

ИНВЕСТИЦИИ

	2009	2010	2011	2012	2013
Израиль	-	-	90,7	-	-
Индонезия	-	-	-	-	603,9
Канада	4460,4	6730,4	1490,1	749,7	57,0
Кипр	172436,0	327882,2	24675,9	82183,4	188925,0
Китай	5983,6	518,1	1536,2	2735,7	12989,4
Малайзия	30271,7	25256,0	25212,0	26336,0	12371,0
Нидерланды	585,0	-	-	-	-
ОАЭ	210,6	-	-	-	20,5
Республика Корея	10331,3	658,8	14314,4	16796,0	11179,8
Сент-Китс и Невис	-	-	2354,3	1401,5	713,9
Сингапур	-	-	187,2	-	-
США	25,0	5000,0	1478,5	3113,6	25119,6
Уганда	-	-	424,1	742,8	658,1
Швейцария	-	-	-	955,4	-
Украина	-	1,6	7,5	-	-
Япония	104,7	34,0	269,5	398,2	509,3
другие страны	318,0	-	4,2	-	0,1

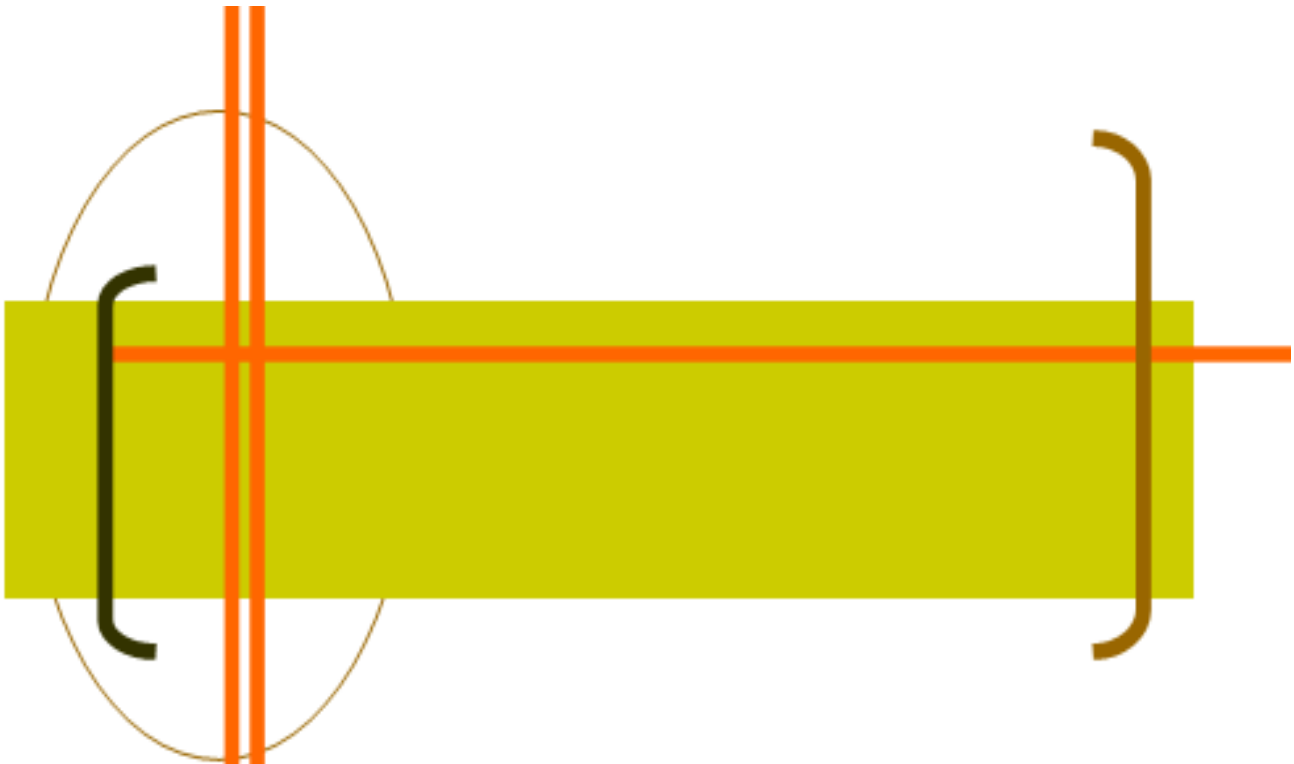

ЦЕНЫ И ТАРИФЫ

Раздел содержит статистические данные об уровне и индексах потребительских цен в разрезе основных групп и конкретных видов товаров и услуг; содержится информация по первичному и вторичному рынкам жилья. Индексы цен производителей промышленных товаров приведены по основным видам деятельности. Индексы цен производителей сельскохозяйственной продукции представлены продукцией растениеводства и животноводства. Индексы тарифов на грузовые перевозки распределены по основным видам транспорта. Индексы тарифов на услуги связи для юридических лиц приведены по основным видам связи.

Индекс потребительских цен и тарифов на товары и услуги (ИПЦ) измеряет отношение стоимости фиксированного набора товаров и услуг в ценах текущего периода к его стоимости в ценах базисного периода и характеризует изменение во времени общего уровня цен на товары и услуги, приобретаемые населением для непроизводственного потребления. ИПЦ является важнейшим показателем, характеризующим уровень инфляции, и используется для целей государственной политики, анализа и прогноза ценовых процессов в экономике, пересмотра минимальных социальных гарантий, решения правовых споров, а также при пересчете ряда показателей системы национальных счетов текущих цен в сопоставимые цены.

Расчет ИПЦ производится путем объединения двух информационных потоков:

данных об изменении цен, полученных методом регистрации цен и тарифов на потребительском рынке;

данных о структуре фактических потребительских расходов населения за предыдущий год.

Наблюдение за изменением цен (тарифов) проводится на территории всех субъектов Российской Федерации. Ценовая информация собирается в столицах республик, центрах краев, областей, автономных областей, автономных округов, городах федерального значения и выборочно - в районных центрах, отобранных с учетом их представительности в отражении социально-экономического и географического положения регионов и степени насыщенности потребительского рынка товарами и услугами.

Наблюдение осуществляется в организациях торговли и сферы услуг, а также на вещевых, смешанных и продовольственных рынках, как в стационарных торговых заведениях, так и при передвижной торговле (палатках, киосках и т.д.).

Потребительский набор, на основании которого рассчитывается ИПЦ, представляет собой единую для всех субъектов Российской Федерации выборку групп товаров и услуг, наиболее часто потребляемых населением.

В набор товаров и услуг, разработанный для наблюдения за ценами, включены товары и услуги массового потребительского спроса. Отбор позиций произведен с учетом их значимости для потребления населения, представительности с точки зрения отражения динамики цен на однородные товары, устойчивого наличия их в продаже.

Исходной информацией для расчета ИПЦ являются данные регистрации цен на товары и услуги с конкретными потребительскими свойствами. На их основе определяются средние сопоставимые цены отчетного и предыдущего пе-

риодов. Сопоставимой считается цена, зарегистрированная в одной и той же организации торговли (сферы услуг), на один и тот же или аналогичный по качеству товар (услугу).

На базе индивидуальных индексов цен по городам, участвующим в наблюдении, определяются агрегатные индексы цен на отдельные товары и услуги в целом по субъекту Российской Федерации, федеральному округу, Российской Федерации.

Исходя из агрегатных индексов цен на товары и услуги в целом по субъекту Российской Федерации, федеральному округу, Российской Федерации и доли расходов на их приобретение в потребительских расходах населения определяются индексы цен в целом на группы продовольственных, непродовольственных товаров и услуг, а также ИПЦ по субъекту Российской Федерации, федеральному округу, Российской Федерации.

Средние потребительские цены (тарифы) на товары (услуги) - представители складываются под влиянием многообразных ассортиментных, а также территориальных сдвигов, сезонных колебаний и др. Уровень средних потребительских цен по субъекту Российской Федерации рассчитывается как средняя арифметическая величина из уровней цен по городам субъекта Российской Федерации, взвешенных на удельный вес численности населения этих городов в общей численности населения субъекта РФ.

Индексы цен на первичном и вторичном рынках жилья рассчитываются на основе зарегистрированных цен соответственно на вновь построенные квартиры и на квартиры функционирующего жилого фонда, находящиеся в собственности, если они являются объектами совершения рыночных сделок.

Наблюдение ведется по выборочному кругу организаций, осуществляющих операции с недвижимостью в территориальных центрах и отдельных городах субъектов Российской Федерации. При регистрации цен на квартиры учитываются их количественные и качественные характеристики.

Средние цены на региональном уровне рассчитываются из средних цен, сложившихся в обследуемых городах. В качестве весов на первичном и вторичном рынке жилья используется информация о количестве проданных квадратных метров жилья за предыдущий год.

Индекс цен производителей промышленных товаров рассчитывается на основании регистрации цен на товары-представители в базовых организациях. Расчет средних цен и индексов цен производится более чем по 1000 товарам-представителям. Цены производителей представляют собой фактически сложившиеся на момент регистрации цены указанных организаций на отгруженную продукцию, предназначенную для реализации на внутреннем рынке (без налога на добавленную стоимость, акциза и других налогов, не входящих в себестоимость, без транспортировки до потребителя).

Рассчитанные по товарам-представителям индексы цен производителей последовательно агрегируются в индексы цен соответствующих видов, групп, классов, разделов экономической деятельности. В качестве весов используются данные об объеме производства в стоимостном выражении базисного периода.

Индексы цен производителей сельскохозяйственной продукции исчисляются на основании регистрации в отобранных для наблюдения сельско-

хозяйственных организациях цен на основные виды товаров-представителей, реализуемых заготовительным, перерабатывающим организациям, на рынке, через собственную торговую сеть, населению непосредственно с транспортных средств, на ярмарках, биржах и аукционах, организациям, коммерческим структурам и т.п. Цены производителей сельскохозяйственной продукции приводятся с учетом надбавок и скидок за качество реализованной продукции без расходов на транспортировку, экспедирование, погрузку и разгрузку продукции, а также без налога на добавленную стоимость.

Сводный индекс цен строительной продукции отражает общее изменение цен в строительстве объектов различных видов экономической деятельности и рассчитывается как агрегированный показатель из индексов цен производителей в строительстве (строительно-монтажные работы), на машины и оборудование, используемые в строительстве, и прочие капитальные работы и затраты, взвешенных по доле этих элементов в общем объеме инвестиций в основной капитал.

Расчет индекса цен производителей в строительстве (строительно-монтажные работы) проводится на основе данных формы отчетности о ценах на материалы, детали и конструкции, приобретенные базовыми подрядными организациями, а также на базе технологических моделей, разработанных по видам экономической деятельности с учетом территориальных особенностей строительства.

Индекс цен на машины и оборудование, используемые в строительстве, исчисляется по данным об изменении цен производителей этого оборудования, а также транспортных, снабженческо-сбытовых расходов и ставки налога на добавленную стоимость.

Индексы тарифов на грузовые перевозки характеризуют изменение за текущий период тарифов на грузовые перевозки без учета изменения за этот период структуры перевезенных грузов по разнообразным признакам: по виду и размеру отправки груза, скорости доставки, расстоянию перевозки, территории перевозки, типу подвижного состава, степени использования его грузоподъемности и др.

Сводный индекс тарифов на грузовые перевозки рассчитывается из индексов тарифов на перевозку грузов отдельными видами транспорта (железнодорожным, автомобильным, трубопроводным, морским, внутренним водным, воздушным). По каждому виду транспорта регистрируются тарифы на услуги-представители. За услугу-представитель принимается перевозка одной тонны массового груза определенным видом транспорта на фиксированное расстояние. Обследование тарифов осуществляется в выборочной совокупности транспортных организаций. В качестве весов используются доходы соответствующего вида транспорта от перевозок грузов за базисный период.

Индекс тарифов на услуги связи для юридических лиц характеризует изменение тарифов на услуги связи для бюджетных и коммерческих организаций, оказанные как по свободным тарифам, так и по регулируемым на федеральном уровне.

При расчете сводных индексов тарифов в качестве весов используются данные о доходах от услуг связи за предыдущий год.

ЦЕНЫ И ТАРИФЫ

Индексы потребительских цен и цен производителей (декабрь к декабрю предыдущего года, в процентах)

	2009	2010	2011	2012	2013
Индекс потребительских цен	109,5	108,1	107,9	105,4	106,3
Индекс цен производителей промышленных товаров	116,1	109,1	110,9	103,5	104,5
Индекс цен производителей сельскохозяйственной про- дукции	105,8	108,8	105,1	110,2	107,0
Сводный индекс цен строи- тельной продукции	102,7	110,5	106,1	103,7	102,5
Индекс тарифов на грузовые перевозки	109,7	109,4	108,7	105,7	107,6

ИНДЕКСЫ ПОТРЕБИТЕЛЬСКИХ ЦЕН И СРЕДНИЕ ПОТРЕБИТЕЛЬСКИЕ ЦЕНЫ НА ТОВАРЫ И УСЛУГИ

Индексы потребительских цен (тарифов) на товары и услуги (декабрь к декабрю предыдущего года, в процентах)

	Все товары и услуги	в том числе		
		продовольст- венные товары	непродоволь- ственные товары	услуги
2009	109,5	108,3	109,7	110,8
2010	108,1	110,1	103,9	111,4
2011	107,9	107,1	107,3	110,0
2012	105,4	106,0	105,1	105,1
2013	106,3	109,2	104,6	106,0

Индексы потребительских цен (тарифов) на отдельные группы товаров и услуг (декабрь к декабрю предыдущего года, в процентах)

	2009	2010	2011	2012	2013
Продовольственные това- ры	108,3	110,1	107,1	106,0	109,2
Мясо и птица	109,0	102,7	103,1	107,2	101,8
Колбасные изделия и про- дукты из мяса и птицы	113,6	103,5	107,3	103,4	105,5
Консервы мясные	107,3	108,2	102,6	106,3	104,4
Рыбопродукты	114,3	107,6	110,6	111,3	112,1

ЦЕНЫ И ТАРИФЫ

	2009	2010	2011	2012	2013
Масло сливочное	107,0	122,9	109,6	101,3	109,8
Масло подсолнечное	69,8	132,7	109,4	104,5	98,9
Молоко и молочная продукция	107,8	113,5	105,9	103,4	112,0
Сыр	104,6	120,6	100,5	102,2	114,2
Яйца куриные	88,8	110,7	101,8	103,5	127,4
Сахар-песок	131,8	131,0	78,7	101,8	100,7
Кондитерские изделия	108,7	104,9	110,3	105,5	105,3
Хлеб и хлебобулочные изделия	107,1	108,6	108,5	113,3	109,1
Крупа и бобовые	98,5	133,7	102,2	94,8	103,5
Макаронные изделия	106,7	96,6	107,0	101,6	107,1
Алкогольные напитки	108,6	109,9	110,8	109,7	116,1
Непродовольственные товары	109,7	103,9	107,3	105,1	104,6
Ткани хлопчатобумажные	113,8	102,0	119,7	98,7	107,0
Ткани шерстяные	110,2	102,7	99,9	103,6	99,4
Ткани шелковые	104,1	100,7	107,3	103,2	108,0
Одежда	112,9	105,7	107,6	110,1	104,6
Меха и меховые изделия	104,6	103,5	104,4	107,7	109,8
Верхний трикотаж, прочие изделия верхнего трикотажа	109,5	104,7	106,6	107,3	104,5
Бельевой трикотаж	115,5	104,4	110,0	107,3	105,3
Чулочно-носочные изделия	113,9	103,1	107,2	105,9	103,3
Обувь кожаная, текстильная и комбинированная	112,6	104,5	107,5	105,9	105,6
Обувь резиновая	115,3	109,3	120,6	106,2	103,5
Моющие и чистящие средства	109,6	105,4	104,7	108,4	106,0
Парфюмерно-косметические товары	115,9	103,2	98,5	108,9	105,7
Галантерея	108,8	103,6	108,3	107,5	104,4
Табачные изделия	119,1	120,5	120,5	121,9	126,2
Мебель	107,5	103,7	104,3	102,9	102,1
Часы	119,1	108,8	107,8	119,0	107,8
Электротовары и другие бытовые приборы	106,4	104,3	100,8	104,2	104,1
Телерадиотовары	105,8	99,6	96,0	98,6	101,2
Строительные материалы	108,6	103,8	109,4	104,9	101,3
Ювелирные изделия	125,6	127,2	127,0	112,0	104,3

ЦЕНЫ И ТАРИФЫ

	2009	2010	2011	2012	2013
Услуги	110,8	111,4	110,0	105,1	106,0
Бытовые услуги	107,2	112,0	108,1	107,6	105,9
постановка набоек	108,8	108,4	108,1	103,4	108,3
ремонт брюк из всех видов тканей	114,7	104,4	107,3	115,3	109,9
ремонт телевизоров цветного изображения	117,0	100,0	111,6	100,0	104,7
ремонт холодильников всех марок	128,7	109,0	113,4	104,4	100,0
ремонт и техобслуживание транспортных средств	100,0	120,3	101,0	100,8	106,4
химчистка мужского костюма	108,2	105,1	112,7	112,5	118,4
стирка и глажение белья прямого без крахмала	112,9	110,2	111,8	126,3	112,2
услуги фотоателье	106,2	105,0	104,8	102,2	103,0
услуги бань и душевых	110,3	112,5	111,3	110,3	105,5
услуги парикмахерских	115,3	105,3	114,0	119,1	102,4
ритуальные услуги	107,4	126,4	112,3	100,7	119,7
Услуги пассажирского транспорта	102,7	114,9	110,5	101,5	106,5
автомобильный транспорт	104,0	105,9	112,4	100,2	105,8
проезд в трамвае	125,0	100,0	100,0	100,0	100,0
проезд в троллейбусе	125,0	100,0	100,0	100,0	100,0
воздушный транспорт	99,0	123,3	110,7	105,1	105,2
железнодорожный транспорт	115,3	105,3	106,5	100,6	114,3
Услуги связи	102,5	104,1	103,8	103,6	102,5
почтовая связь	120,0	116,7	112,4	110,2	109,6
городская телефонная связь	106,7	110,8	111,0	107,0	105,8
междугородная телефонная связь	97,8	100,0	100,0	100,0	100,0
проводное вещание	115,4	100,0	100,0	114,3	112,5
Жилищно-коммунальные услуги	119,8	113,4	111,2	105,8	105,7
оплата жилья в домах государственного и муниципального жилищных фондов	116,4	113,4	110,5	106,5	102,1

ЦЕНЫ И ТАРИФЫ

	2009	2010	2011	2012	2013
услуги по организации и выполнению работ по эксплуатации домов ЖК, ЖСК, ТСЖ	113,3	103,1	112,8	100,0	100,0
проживание в гостинице	102,7	105,6	106,6	108,4	107,3
проживание в студенческом общежитии	130,7	100,0	123,3	100,0	196,9
электроэнергия в квартирах без электроплит	122,8	111,2	108,9	105,8	111,9
оплата холодного водоснабжения и водоотведения	117,0	121,1	115,4	103,5	103,9
отопление, м ² общей площади	125,4	117,8	109,7	110,2	107,1
оплата горячего водоснабжения	123,9	114,1	111,3	107,6	103,5
газоснабжение	122,1	116,4	110,1	109,2	110,6
Услуги дошкольного воспитания	127,8	115,3	109,9	100,8	108,8
Услуги организаций культуры	111,5	106,4	117,3	100,0	108,0
кинотеатры	106,1	100,0	129,2	100,0	100,0
театры	111,8	109,6	108,0	100,0	119,5
музеи и выставки	118,6	111,9	106,7	100,0	107,9
Санаторно-оздоровительные услуги	114,3	107,7	110,9	115,8	108,2
Медицинские услуги	108,6	108,6	122,6	107,3	116,5
Услуги физической культуры и спорта	119,4	106,0	107,8	108,1	99,0

Средние потребительские цены на отдельные виды продовольственных товаров (на конец года, рублей за килограмм)

	2009	2010	2011	2012	2013
Говядина (кроме бескостного мяса)	206,77	229,83	256,01	271,63	300,18
Свинина (кроме бескостного мяса)	205,57	196,61	222,00	218,54	245,60
Куры (кроме куриных окорчков)	140,98	133,81	126,50	151,30	141,49
Говядина, свинина тушеная консервированная, 350 г	61,83	66,46	68,96	71,31	72,03

ЦЕНЫ И ТАРИФЫ

	2009	2010	2011	2012	2013
Масло сливочное	268,51	330,40	355,03	347,77	398,08
Масло подсолнечное	57,73	77,63	85,05	86,94	85,51
Сыры сычужные твердые и мягкие	242,75	295,53	302,63	312,56	360,77
Яйца куриные, 10 шт.	49,25	55,84	57,06	57,51	74,18
Сахар-песок	43,44	56,84	44,17	45,09	44,52
Чай черный байховый	418,06	438,93	462,18	463,43	459,99
Мука пшеничная	22,37	24,09	24,51	29,32	30,78
Хлеб и булочные изделия из пшеничной муки 1 и 2 сортов	41,28	45,43	48,60	52,99	58,62
Рис шлифованный	60,09	57,90	60,33	61,06	59,04
Картофель	24,40	26,45	30,51	25,90	39,41
Лук репчатый	27,82	32,49	26,88	34,43	32,63
Яблоки	69,31	88,87	92,32	87,82	97,60
Водка крепостью 40% об, спирта и выше обыкновенного качества, л	210,35	222,37	258,07	304,75	418,79

Средние цены на отдельные виды непродовольственных товаров (на конец года, рублей за штуку)

	2009	2010	2011	2012	2013
Костюм-двойка мужской из шерстяных, полушерстяных или смесовых тканей	5991,69	6302,01	7064,20	7551,60	7784,91
Сорочка верхняя мужская из хлопчатобумажных или смесовых тканей	982,40	1043,13	1211,68	1382,90	1407,26
Пальто (полупальто) демисезонное женское с верхом из плащевых тканей, утепленное	4508,17	5526,44	5836,78	6273,75	6554,72
Джемпер мужской	2633,68	2843,07	2753,47	2901,16	2608,01
Носки мужские из хлопчатобумажной или смесовой пряжи, пара	60,07	74,09	80,29	84,64	93,30
Колготки женские эластичные плотностью 15–20 DEN	150,83	161,19	165,48	176,00	187,07
Полуботинки, туфли мужские с верхом из натуральной кожи, пара	2723,44	2738,64	2915,36	3122,82	3258,99

ЦЕНЫ И ТАРИФЫ

	2009	2010	2011	2012	2013
Сапоги женские зимние с верхом из натуральной кожи, пара	5270,41	5420,81	5809,95	6123,14	6168,20
Туфли женские летние, босоножки с верхом из искусственной кожи, пара	1283,80	1392,98	1481,23	1522,21	1647,40

Средние цены (тарифы) на отдельные виды услуг (на конец года, рублей за один вид услуг)

	2009	2010	2011	2012	2013
Постановка набоек, пара	238,30	267,69	285,00	295,11	331,48
Ремонт брюк из всех видов тканей, один вид работы	256,50	267,68	287,14	322,69	334,84
Ремонт холодильников всех марок, один вид работы	1344,42	1465,90	1661,90	1734,70	1532,62
Стирка и глажение белья прямого без крахмала, за кг	46,30	51,00	57,00	72,00	60,00
Стрижка модельная в женском зале, стрижка	349,78	354,50	407,69	483,40	508,39
Стрижка модельная в мужском зале, стрижка	257,23	264,19	291,58	358,07	394,16
Проезд в городском муниципальном автобусе, поездка	12,67	13,43	15,00	15,00	15,66
Проезд в трамвае, поездка	15,00	15,00	15,00	15,00	15,00
Проезд в троллейбусе, поездка	15,00	15,00	15,00	15,00	15,00
Пересылка простого письма внутри России, массой до 20 г, шт.	9,00	10,50	11,80	13,00	14,25
Плата за жилье в домах государственного и муниципального жилищных фондов, м ² общей площади	25,67	27,36	30,40	32,40	33,11
Электроэнергия в квартирах без электроплит, 100 кВт-ч	242,00	269,00	293,00	310,00	347,00
Водоснабжение холодное и водоотведение, месяц с человека	241,59	292,13	337,71	350,13	338,05
Отопление, м ² общей площади	30,28	35,67	39,13	43,13	46,20
Кинотеатры, билет	170,36	170,36	220,03	220,03	271,94

ЦЕНЫ И ТАРИФЫ

	2009	2010	2011	2012	2013
Театры, билет	295,80	324,04	350,00	350,00	418,33
Санаторий, день	1491,35	1606,68	1781,78	2063,07	2232,59
Первичный консультативный прием у врача-специалиста, посещение	369,32	399,50	464,85	424,89	523,44
Общий анализ крови, анализ	143,79	188,13	212,53	234,41	287,17

ИНДЕКСЫ ЦЕН И СРЕДНИЕ ЦЕНЫ НА РЫНКЕ ЖИЛЬЯ

Индексы цен на первичном и вторичном рынках жилья (на конец года, в процентах к концу предыдущего года)

	2009	2010	2011	2012	2013
Первичный рынок жилья	95,0	98,6	107,2	127,0	102,9
Вторичный рынок жилья	90,4	106,3	111,1	128,4	96,8

Средние цены на первичном и вторичном рынках жилья (на конец года, рублей за один квадратный метр общей площади)

	2009	2010	2011	2012	2013
Первичный рынок жилья	52526,4	48786,1	50453,6	62592,8	69436,1
Вторичный рынок жилья	41520,7	42867,5	52118,4	67025,0	64150,5

ЦЕНЫ И ТАРИФЫ

ИНДЕКСЫ ЦЕН ПРОИЗВОДИТЕЛЕЙ

Индексы цен производителей по видам экономической деятельности (декабрь к декабрю предыдущего года, в процентах)

	2009	2010	2011	2012	2013
Производство промышленных товаров	116,1	109,1	110,9	103,5	104,5
Добыча полезных ископаемых	113,8	125,8	114,6	105,5	105,2
Добыча топливно-энергетических полезных ископаемых	92,7	149,4	116,4	118,6	107,1
Добыча полезных ископаемых, кроме топливно-энергетических	115,8	124,1	114,3	104,1	105,1
Обрабатывающие производства	116,3	104,9	113,0	101,9	103,1
Производство пищевых продуктов, включая напитки, и табака	110,8	107,5	108,4	108,8	107,1
Обработка древесины и производство изделий из дерева	84,7	105,3	102,0	85,6	114,4
Целлюлозно-бумажное производство; издательская и полиграфическая деятельность	102,5	101,4	103,2	100,5	100,3
Химическое производство	172,9	96,7	107,2	91,9	115,7
Производство прочих неметаллических минеральных продуктов	102,7	100,9	106,4	103,8	100,2
Металлургическое производство и производство готовых металлических изделий	126,9	102,2	121,1	86,5	99,9
Производство машин и оборудования	100,4	107,6	105,6	102,4	110,8
Производство электрооборудования, электронного и оптического оборудования	100,0	150,9	118,8	102,1	101,1
Производство и распределение электроэнергии, газа и воды	116,9	109,2	107,6	106,3	107,2

ЦЕНЫ И ТАРИФЫ

Индексы цен производителей сельскохозяйственной продукции (декабрь к декабрю предыдущего года, в процентах)

	2009	2010	2011	2012	2013
Продукция и услуги сельского хозяйства и охоты	105,8	108,8	105,1	110,2	107,0
Культуры сельскохозяйственные, продукция овощеводства и садоводства	103,4	112,9	118,2	104,9	108,2
Зерновые и зернобобовые культуры	122,3	104,4	114,2	100,1	103,0
Картофель	99,98	133,0	124,7	102,2	105,2
Животные живые и продукты животного происхождения	106,0	108,6	104,2	110,5	106,9
Скот крупный рогатый, овцы и козы, свиньи и птица сельскохозяйственная	116,0	110,0	103,3	115,7	95,6
Молоко сырое крупного рогатого скота	107,0	107,3	104,4	101,6	108,8
Яйца куриные	92,8	107,2	105,5	108,3	124,1

Индексы цен строительной продукции (декабрь к декабрю предыдущего года, в процентах)

	2009	2010	2011	2012	2013
Сводный индекс цен строительной продукции	102,7	110,5	106,1	103,7	102,5
из него:					
индекс цен производителей в строительстве (строительно-монтажные работы)	101,5	110,3	106,2	103,5	102,0
индекс цен на машины и оборудование, используемые в строительстве	104,6	103,7	105,8	104,2	103,5

ЦЕНЫ И ТАРИФЫ

Индексы тарифов на грузовые перевозки основными видами транспорта (декабрь к декабрю предыдущего года, в процентах)

	2009	2010	2011	2012	2013
Грузовой транспорт - всего	109,7	109,4	108,7	105,7	107,6
из него:					
железнодорожный	109,7	109,4	108,6	105,8	107,7
внутренний водный	118,1	112,9	119,0	99,8	105,1
автомобильный	99,6	100,5	110,9	100,5	100,3
воздушный	100,0	102,6	114,3	106,0	100,0

Индексы тарифов на услуги связи для юридических лиц (декабрь к декабрю предыдущего года, в процентах)

	2009	2010	2011	2012	2013
Услуги связи для юридических лиц - всего	103,6	107,2	112,8	101,8	104,6
из них:					
услуги национальной почты	114,0	122,6	108,9	107,7	114,1
услуги местной телефонной связи	109,3	107,9	107,0	104,9	104,5
услуги междугородной телефонной связи	100,0	100,0	100,0	100,0	100,0
услуги документальной электро-связи	109,3	119,9	86,6	102,7	105,8
услуги проводного вещания	107,1	100,0	100,0	113,3	111,8
услуги подвижной связи	100,0	100,0	100,0	100,0	100,00

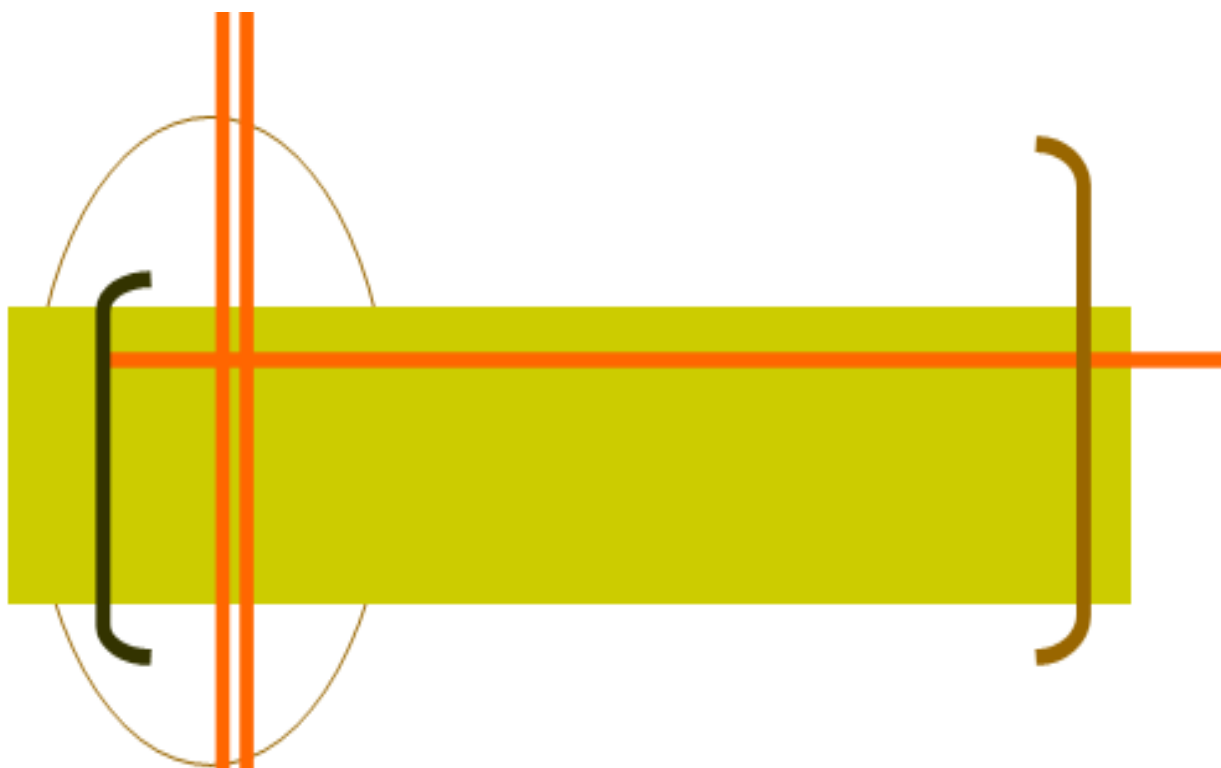

ВНЕШНЯЯ ТОРГОВЛЯ

Раздел включает данные о внешнеэкономических операциях Хабаровского края с другими странами.

Внешняя торговля - торговля между странами, состоящая из вывоза (экспорта) и ввоза (импорта) товаров и услуг.

Внешнеторговый оборот - сумма экспорта и импорта товаров.

Экспорт товаров - вывоз товаров с таможенной территории Российской Федерации без обязательства об обратном ввозе. Экспорт включает вывоз из страны товаров отечественного производства, а также реэкспорт товаров. К товарам отечественного производства относятся также товары иностранного происхождения, ввезенные в страну и подвергшиеся существенной переработке, изменяющей основные качественные или технические характеристики товаров. К реэкспортным товарам относятся товары, ранее ввезенные на таможенную территорию Российской Федерации, а затем вывезенные с этой территории без уплаты или с возвратом уплаченных сумм ввозных таможенных пошлин, налогов и без применения к товарам запретов и ограничений экономического характера.

Учет экспорта товаров производится по ценам франко-граница страны-экспортера (ФОБ), т.е. в цену товара включаются расходы по его доставке до сухопутной границы или до порта отгрузки страны-экспортера.

Импорт товаров - ввоз товаров на таможенную территорию Российской Федерации без обязательства об обратном вывозе. В импорт включаются ввезенные товары, предназначенные для потребления в экономике страны, и товары, ввозимые на территорию государства в соответствии с режимом реимпорта. К реимпортным товарам относятся товары, ранее вывезенные с таможенной территории Российской Федерации, а затем ввезенные на ее территорию без уплаты таможенных пошлин, налогов и без применения к товарам запретов и ограничений экономического характера.

Учет импорта производится по ценам франко-граница страны-импортера (СИФ), т.е. в цену товара включаются расходы по страхованию и транспортировке товара до границы страны-импортера.

Таможенная статистика внешней торговли формируется по всем товарам (в том числе ценностям, за исключением валютных ценностей, находящихся в обращении), ввоз и вывоз которых увеличивает или уменьшает материальные ресурсы страны, и не включает товары, не пересекающие таможенную границу России (рыба и морепродукты, добытые и отгруженные в нейтральных водах, топливо и товары, приобретенные российскими (иностранскими) транспортными средствами в иностранных портах), а также данные по ввозу (вывозу) товаров физическими лицами в пределах установленных беспошлинных квот, или перемещаемые через таможенную границу в упрощенном порядке.

Экспорт и импорт услуг. Услуга - полезный результат деятельности, удовлетворяющий определенные потребности, но не воплощающийся в материально-вещественной (материальной) форме. К основным видам международных услуг относятся: транспортные, туристические услуги (поездки), строительные, услуги связи, финансовые, услуги по операционному лизингу и прочие виды услуг, не вошедшие в перечисленные.

ВНЕШНЯЯ ТОРГОВЛЯ

Внешняя торговля Хабаровского края (миллионов долларов США)

	2009	2010	2011	2012	2013
Оборот внешней торговли и международных услуг	1691,6	2435,1	3109,6	3068,3	3067,7
Экспорт	1105,9	1420,0	1925,5	1912,0	2087,4
Импорт	585,7	1015,1	1184,1	1156,3	980,3
Внешняя торговля					
Оборот внешней торговли	1573,6	2246,9	2870,2	2781,2	2637,8
Экспорт	1011,6	1281,3	1743,0	1681,4	1704,6
Импорт	562,0	965,6	1127,2	1099,8	933,2
Из оборота внешней торговли:					
оборот внешней торговли по данным таможенной статистики	1505,1	2159,7	2751,9	2616,3	2424,9
экспорт	967,3	1220,0	1654,9	1532,8	1504,2
импорт	537,8	939,7	1097,0	1083,5	920,7
оборот внешней торговли за пределами таможенной границы	68,5	87,2	118,3	164,9	212,9
экспорт	44,3	61,3	88,1	148,6	200,4
импорт	24,2	25,9	30,2	16,3	12,5
Международные услуги					
Экспорт	94,3	138,7	182,5	230,6	382,8
Импорт	23,7	49,5	56,9	56,5	47,1

Экспорт и импорт товаров

(по данным таможенной статистики, миллионов долларов США)

	2009	2010	2011	2012	2013
Экспорт					
Всего	967,3	1220,0	1654,9	1532,8	1504,2
в том числе:					
со странами дальнего зарубежья	964,6	1216,7	1627,3	1524,5	1502,7
со странами СНГ	2,7	3,3	27,6	8,3	1,5
Импорт					
Всего	537,8	939,7	1097,0	1083,5	920,7
в том числе:					
со странами дальнего зарубежья	524,7	930,8	1095,5	1081,3	919,0
со странами СНГ	13,1	8,9	1,5	2,2	1,7

ВНЕШНЯЯ ТОРГОВЛЯ

Товарная структура экспорта

(по данным таможенной статистики, в фактически действовавших ценах)

	2009	2010	2011	2012	2013
	Млн. долларов США				
Экспорт - всего	967,3	1220,0	1654,9	1532,8	1504,2
в том числе:					
продовольственные товары и сельскохозяйственное сырье (кроме текстильного)	112,3	175,1	178,4	212,7	198,1
топливно-энергетические товары	118,0	155,2	164,7	243,9	461,6
продукция химической промышленности, каучук	0,5	0,3	88,8	49,6	2,2
древесина и целлюлозно-бумажные изделия	559,7	605,7	686,8	547,7	540,2
текстиль, текстильные изделия и обувь	0,5	0,3	0,1	0,3	0,1
металлы и изделия из них	163,1	273,9	359,3	316,6	185,9
машины, оборудование и транспортные средства	3,6	7,1	40,6	36,0	14,9
прочие	9,6	2,4	136,2	126,0	101,2
	В процентах к итогу				
Экспорт - всего	100	100	100	100	100
в том числе:					
продовольственные товары и сельскохозяйственное сырье (кроме текстильного)	11,6	14,4	10,8	13,9	13,2
топливно-энергетические товары	12,2	12,7	10,0	15,9	30,7
продукция химической промышленности, каучук	0,0	0,0	5,4	3,2	0,1
древесина и целлюлозно-бумажные изделия	57,9	49,6	41,5	35,7	35,9
текстиль, текстильные изделия и обувь	0,0	0,0	0,0	0,0	0,0
металлы и изделия из них	16,9	22,5	21,7	20,7	12,4
машины, оборудование и транспортные средства	0,4	0,6	2,4	2,4	1,0
прочие	1,0	0,2	8,2	8,2	6,7

ВНЕШНЯЯ ТОРГОВЛЯ

Товарная структура импорта

(по данным таможенной статистики, в фактически действовавших ценах)

	2009	2010	2011	2012	2013
	Млн. долларов США				
Импорт - всего	537,8	939,7	1097,0	1083,5	920,7
в том числе:					
продовольственные товары и сельскохозяйственное сырье (кроме текстильного)	54,8	46,6	49,9	55,8	45,4
топливно-энергетические товары	27,2	41,9	52,4	51,5	54,8
продукция химической промышленности, каучук	27,3	38,1	56,9	72,9	76,2
древесина и целлюлозно-бумажные изделия	6,1	10,1	11,2	8,4	8,0
текстиль, текстильные изделия и обувь	57,7	138,0	111,1	103,1	64,5
металлы и изделия из них	38,6	152,6	118,3	95,9	79,2
машины, оборудование и транспортные средства	300,2	468,1	643,8	622,8	531,6
прочие	25,9	44,3	53,4	73,1	61,0
	В процентах к итогу				
Импорт - всего	100	100	100	100	100
в том числе:					
продовольственные товары и сельскохозяйственное сырье (кроме текстильного)	10,2	5,0	4,5	5,2	4,9
топливно-энергетические товары	5,1	4,5	4,8	4,8	6,0
продукция химической промышленности, каучук	5,1	4,0	5,2	6,7	8,3
древесина и целлюлозно-бумажные изделия	1,1	1,1	1,0	0,8	0,9
текстиль, текстильные изделия и обувь	10,7	14,7	10,1	9,5	7,0
металлы и изделия из них	7,2	16,2	10,8	8,8	8,6
машины, оборудование и транспортные средства	55,8	49,8	58,7	57,5	57,7
прочие	4,8	4,7	4,9	6,7	6,6

ВНЕШНЯЯ ТОРГОВЛЯ

Экспорт и импорт услуг (миллионов долларов США)

	2009	2010	2011	2012	2013
	Экспорт				
Всего	94,3	138,7	182,5	230,6	382,8
в том числе:					
со странами СНГ	0,0	0,0	0,4	0,1	0,1
со странами дальнего зарубежья	94,3	138,7	182,1	230,5	382,7
	Импорт				
Всего	23,7	49,5	56,9	56,5	47,1
в том числе:					
со странами СНГ	0,2	0,1	0,3	0,4	0,1
со странами дальнего зарубежья	23,5	49,4	56,6	56,1	47,0

Структура экспорта услуг

	2008	2009	2010	2011	2012
	Млн. долларов США				
Все услуги	94,3	138,7	182,5	230,6	382,8
в том числе:					
транспортные	90,7	132,8	175,0	225,5	378,2
гостиниц и ресторанов	0,1	0,1	0,2	0,2	0,7
туристические	0,9	1,1	0,8	0,7	0,9
финансовые	0,1	0,3	0,4	0,1	-
связанные с недвижимым имуществом	0,0	0,0	0,0	0,1	0,0
по аренде	0,4	0,2	0,0	-	-
в области исследований и разработок	0,0	-	-	-	-
в области маркетинга, инженерного дела	-	-	-	-	-
по ремонту машин и оборудования	0,5	2,4	4,3	2,3	1,2
в области образования	1,5	1,8	1,8	1,7	1,8
в сфере культуры и отдыха	-	-	-	-	-
прочие	0,1	0,0	0,0	-	-
	В процентах к итогу				
Все услуги	100	100	100	100	100
в том числе:					

ВНЕШНЯЯ ТОРГОВЛЯ

	2008	2009	2010	2011	2012
транспортные	96,3	95,8	95,9	97,8	98,8
гостиниц и ресторанов	0,1	0,1	0,1	0,1	0,2
туристические	0,9	0,8	0,5	0,3	0,2
финансовые	0,1	0,2	0,2	0,0	-
связанные с недвижимым имуществом	0,0	0,0	0,0	0,0	0,0
по аренде	0,5	0,1	0,0	-	-
в области исследований и разработок	0,0	-	-	-	-
в области маркетинга, инженерного дела	-	-	-	-	-
по ремонту машин и оборудования	0,5	1,7	2,3	1,0	0,3
в области образования	1,6	1,3	1,0	0,8	0,5
в сфере культуры и отдыха	-	-	-	-	-
прочие	0,0	0,0	0,0	-	-

Структура импорта услуг

	2009	2010	2011	2012	2013
	Млн. долларов США				
Все услуги	23,7	49,5	56,9	56,5	47,1
в том числе:					
транспортные	17,0	42,7	47,0	49,8	40,3
строительные	0,3	0,2	0,3	-	-
гостиниц и ресторанов	0,7	0,6	0,8	1,7	1,9
туристические	2,6	4,0	7,5	4,8	4,5
связи	0,0	0,0	0,0	0,0	0,1
финансовые	0,8	0,5	0,2	0,2	0,0
по аренде	0,7	0,7	0,8	-	-
компьютерные и информационные	-	0,1	-	-	-
по маркетингу	0,1	0,1	0,2	-	-
прочие коммерческие	-	-	-	0,0	-
по ремонту машин и оборудования	1,2	0,3	0,1	-	-
в области образования	-	-	0,0	0,0	0,0
по найму и обеспечение персоналом	-	-	-	-	0,1
в области технических испытаний и исследований	-	-	-	-	0,1
прочие	0,3	0,3	-	-	0,1

ВНЕШНЯЯ ТОРГОВЛЯ

	2009	2010	2011	2012	2013
	В процентах к итогу				
Все услуги	100	100	100	100	100
в том числе:					
транспортные	71,6	86,2	82,6	88,1	85,5
строительные	1,4	0,5	0,6	-	-
гостиниц и ресторанов	3,1	1,2	1,5	3,0	4,0
туристические	11,0	8,1	13,1	8,5	9,6
связи	0,1	0,0	0,0	0,0	0,2
финансовые	3,2	1,0	0,3	0,4	0,0
по аренде	3,0	1,4	1,4	-	-
компьютерные и информационные	-	0,2	-	-	-
по маркетингу	0,4	0,1	0,4	-	-
прочие коммерческие	-	-	-	0,0	-
по ремонту машин и оборудования	5,0	0,6	0,1	-	-
в области образования	-	-	0,0	0,0	0,1
по найму и обеспечение персона- лом	-	-	-	-	0,2
в области технических испытаний и исследований	-	-	-	-	0,2
прочие	1,2	0,7	-	-	0,2

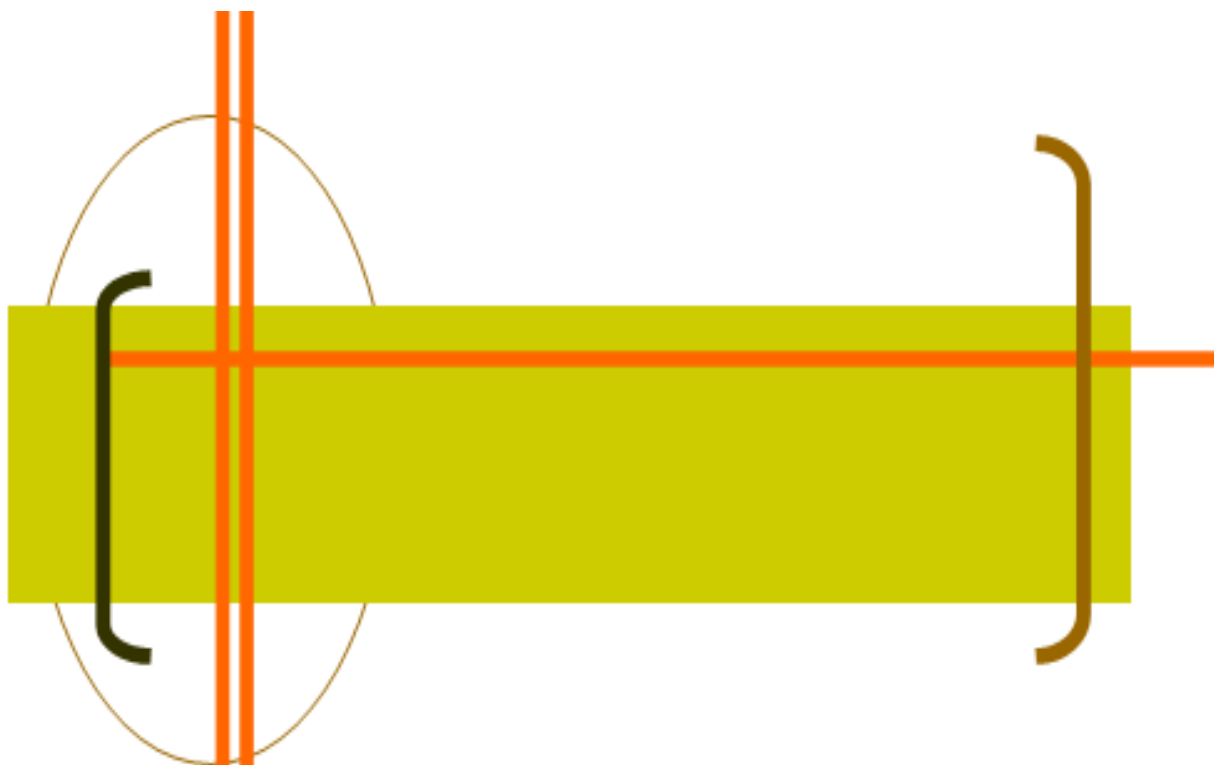

МЕЖРЕГИОНАЛЬНЫЕ СРАВНЕНИЯ

**По данным официального
Интернет-портала Росстата
<http://www.gks.ru>**

МЕЖРЕГИОНАЛЬНЫЕ СРАВНЕНИЯ

**Валовой региональный продукт
(в текущих ценах)**

	2009	2010	2011	2012
	Всего, млн. рублей			
Российская Федерация¹	32007228,1	37687768,2	45392276,7	49919958,8
Дальневосточный федеральный округ	1730519,2	2110720,6	2532572,2	2700318,1
Республика Саха (Якутия)	328201,7	386825,1	486830,9	540411,7
Камчатский край	94643,2	103123,2	114375,9	126984,3
Приморский край	368996,7	470679,2	549722,8	555018,2
Хабаровский край	276895,4	353590,3	399594,2	434113,2
Амурская область	151118,6	178689,6	225401,7	234010,2
Магаданская область	47895,9	59619,7	72174,2	76875,3
Сахалинская область	392380,1	487659,5	600247,9	641602,9
Еврейская автономная область	25320,0	31555,9	39467,0	42450,8
Чукотский автономный округ	45067,6	38978,1	44757,6	48851,5
	На душу населения, рублей			
Российская Федерация¹	224163,3	263828,6	317515,3	348598,9
Дальневосточный федеральный округ	273411,3	334909,9	403572,5	431452,7
Республика Саха (Якутия)	342520,1	403658,5	508674,4	565450,4
Камчатский край	291953,6	319849,2	356413,4	396388,6
Приморский край	187556,4	240220,7	281618,3	284789,3
Хабаровский край	205081,0	262685,8	297609,2	323415,0
Амурская область	180572,3	214827,2	273175,8	285642,7
Магаданская область	299403,8	377895,0	464112,9	501071,2
Сахалинская область	779943,2	977256,0	1210003,9	1297866,6
Еврейская автономная область	142388,0	178380,6	225065,5	244614,0
Чукотский автономный округ	872422,0	767845,6	883368,7	960056,9

¹ Валовой региональный продукт (валовая добавленная стоимость в текущих основных ценах) по субъектам Российской Федерации.

МЕЖРЕГИОНАЛЬНЫЕ СРАВНЕНИЯ

Численность постоянного населения (на 1 января 2014 года, человек)

	Все население	В том числе	
		городское население	сельское население
Российская Федерация	143666931	106548716	37118215
Дальневосточный федеральный округ	6226640	4687465	1539175
Республика Саха (Якутия)	954803	622667	332136
Камчатский край	319864	247525	72339
Приморский край	1938516	1487169	451347
Хабаровский край	1339912	1094067	245845
Амурская область	811274	544396	266878
Магаданская область	150312	143306	7006
Сахалинская область	491027	398542	92485
Еврейская автономная область	170377	115683	54694
Чукотский автономный округ	50555	34110	16445

Индекс промышленного производства¹ (в процентах к предыдущему году)

	2009	2010	2011	2012	2013
Российская Федерация²	89,3	107,3	105,0	103,4	100,4
Дальневосточный федеральный округ	107,6	106,9	109,1	103,0	103,3
Республика Саха (Якутия)	86,4	122,8	116,1	109,0	106,2
Камчатский край	99,8	101,5	105,6	105,2	97,1
Приморский край	97,3	116,0	121,0	115,3	104,4
Хабаровский край	93,2	111,0	116,9	109,6	102,2
Амурская область	111,4	104,3	120,0	108,6	106,9
Магаданская область	105,8	103,9	108,3	110,0	103,0
Сахалинская область	126,6	101,1	103,3	94,7	99,5
Еврейская автономная область	81,2	102,5	100,1	104,1	102,6
Чукотский автономный округ	116,3	86,2	87,1	93,5	116,6

¹ Агрегированный индекс производства по видам экономической деятельности: "Добыча полезных ископаемых", "Обрабатывающие производства", "Производство и распределение электроэнергии, газа и воды".

² С учетом поправки на неформальную деятельность.

МЕЖРЕГИОНАЛЬНЫЕ СРАВНЕНИЯ

Индекс производства продукции сельского хозяйства (в процентах к предыдущему году)

	2009	2010	2011	2012	2013
Российская Федерация	101,4	88,7	123,0	95,2	105,8
Дальневосточный федеральный округ	103,1	101,8	107,6	97,4	89,8
Республика Саха (Якутия)	100,2	97,3	95,3	98,0	98,5
Камчатский край	94,9	97,8	100,6	96,9	99,6
Приморский край	109,2	103,9	110,6	99,2	98,1
Хабаровский край	101,6	99,3	102,1	101,8	94,6
Амурская область	112,0	103,0	122,1	93,3	71,1
Магаданская область	104,1	100,2	94,3	108,3	90,4
Сахалинская область	87,3	107,3	109,0	98,2	105,2
Еврейская автономная область	92,2	109,0	100,6	87,9	63,4
Чукотский автономный округ	90,8	92,8	192,0	в 2,0 р.	97,8

Индекс потребительских цен (декабрь к декабрю предыдущего года, в процентах)

	2009	2010	2011	2012	2013
Российская Федерация	108,8	108,8	106,1	106,6	106,5
Дальневосточный федеральный округ	109,7	107,7	106,8	105,9	106,6
Республика Саха (Якутия)	108,2	106,0	107,0	105,4	106,0
Камчатский край	110,7	110,2	105,8	105,6	106,3
Приморский край	109,5	107,0	105,6	106,0	106,3
Хабаровский край	109,5	108,1	107,9	105,4	106,3
Амурская область	109,6	109,4	107,6	107,2	107,7
Магаданская область	113,4	108,5	109,2	108,7	109,0
Сахалинская область	110,7	110,0	106,4	106,0	106,5
Еврейская автономная область	112,2	109,5	108,9	106,5	108,5
Чукотский автономный округ	117,2	101,4	105,4	106,0	105,2