

ФЕДЕРАЛЬНАЯ СЛУЖБА ГОСУДАРСТВЕННОЙ СТАТИСТИКИ

ТЕРРИТОРИАЛЬНЫЙ ОРГАН ФЕДЕРАЛЬНОЙ СЛУЖБЫ
ГОСУДАРСТВЕННОЙ СТАТИСТИКИ
ПО ПРИМОРСКОМУ КРАЮ

ПРИМОРСКИЙ КРАЙ

СОЦИАЛЬНО-ЭКОНОМИЧЕСКИЕ ПОКАЗАТЕЛИ

статистический ежегодник

Владивосток

УДК 311(571.63)
ББК 65.051.9(2p)

Редакционная коллегия:

Н.Г. Баукова – Председатель редакционной коллегии
М.И. Карпова, Л.Н. Кривобород, Л.С. Мазелис, Я.В. Новобрицкая,
Е.В. Романова, Е.Н. Тупикина, Е.А. Филонова, В.А. Храмкова

Приморский край. Социально-экономические показатели: Статистический ежегодник/Приморскстат, Владивосток, 2019. - 313 с.

Сборник содержит статистические данные о социально-экономическом положении Приморского края в 2018 году в сравнении с предыдущими годами.

Представлены сведения, характеризующие производство и использование валового регионального продукта; информация о населении, его занятости и денежных доходах. Публикуются данные о состоянии социальной сферы, производстве, финансовом положении, инвестиционной, внешнеэкономической деятельности и инфляционных процессах.

В связи с переходом с 1 января 2017 года на новые редакции общероссийских классификаторов видов экономической деятельности (ОКВЭД2) ОК 029-2014 и продукции по видам экономической деятельности (ОКПД2) ОК 034-2014 статистическая информация за 2017 год приведена в соответствии с ними. Данные рассчитаны на основе принципов современной методологии, что позволяет сопоставить их с международными показателями. Информация по 2016 год включительно, сформированная в соответствии с ранее действовавшими классификаторами ОКВЭД и ОКПД, опубликована в предыдущих изданиях ежегодника «Приморский край».

Для высшего управленческого персонала, работников органов управления и финансово-экономических служб предприятий и организаций, научных, предпринимательских и банковских кругов, профессорско-преподавательского состава, аспирантов и студентов вузов, других заинтересованных пользователей.

Отдельные показатели за 2017 год уточнены по сравнению с опубликованными ранее; за 2018 год, в ряде случаев, являются предварительными.

УДК 311(571.63)
ББК 65.051.9(2p)

ISBN 978-5-905489-04-4

© Территориальный орган Федеральной службы государственной статистики по Приморскому краю,
2019

E-mail: mark@primstat.ru
<http://primstat.gks.ru>

ПРЕДИСЛОВИЕ

Настоящий сборник является наиболее полным ежегодным изданием Территориального органа Федеральной службы государственной статистики по Приморскому краю, отражающим явления и процессы, происходящие в экономической и социальной жизни края.

Сборник подготовлен на основе данных, получаемых от предприятий, организаций, индивидуальных предпринимателей, населения путем проведения переписей, выборочных обследований и других форм статистического наблюдения, данных министерств и ведомств РФ и Приморского края.

Открывает ежегодник информация об основных социально-экономических характеристиках края.

Публикуется информация о работниках, занятых в органах государственной власти и органах местного самоуправления. Широко представлена информация о населении, его занятости и уровне благосостояния, жилищных условиях, состоянии здоровья и медицинском обслуживании, образовании.

Приведенные в ежегоднике показатели системы национальных счетов характеризуют макроэкономические аспекты функционирования экономики края.

Один из разделов сборника содержит общую характеристику предприятий и организаций, информацию о малом, среднем и индивидуальном предпринимательстве.

Значительное место в сборнике отведено показателям, которые характеризуют положение организаций отдельных видов экономической деятельности – промышленного производства, сельского и лесного хозяйства, строительства, транспорта и связи.

Публикуются данные о научном потенциале края, результатах научных разработок и инновационной деятельности. Приведены сведения о финансовом состоянии организаций, инвестициях, ценах и тарифах.

Один из разделов посвящен внешнеэкономической деятельности и включает информацию о внешней торговле товарами и услугами Приморского края.

Более подробная информация по отдельно взятым вопросам социально-экономического положения Приморского края публикуется в тематических официальных изданиях Приморскстата.

Обращаем Ваше внимание, что в соответствии с Федеральным планом статистических работ субъектом официального статистического учета, осуществляющим сбор и формирование официальной статистической информации по учреждениям культуры является Министерство культуры Российской Федерации. Информация публикуется на официальном сайте Минкультуры России <http://mkrf.ru/deyatelnost/statistics>, а также размещается в базе ЕМИСС <https://www.fedstat.ru/organizations>.

Ответственные за разделы сборника:

Основные социально-экономические характеристики Приморского края	Л.Н. Кривобород Е.В. Маликова	243-38-95 243-35-98
Органы государственной власти и местного самоуправления	В.Ю. Киселева	243-22-34
Природные ресурсы и охрана окружающей среды	Н.В. Голубева	243-22-40
Население	Е.В. Маликова	243-35-98
Труд	В.Ю. Киселева	243-22-34
Уровень жизни населения	В.Ю. Киселева А.Б. Федорова И.Д. Ходос	243-22-34 243-23-87 243-25-52
Образование	В.Ю. Киселева	243-22-34
Здравоохранение	Е.В. Маликова	243-35-98
Отдых, спорт и туризм	В.Ю. Киселева Я.Ю. Храпатая	243-22-34 240-26-09
Преступность	Я.Ю. Храпатая	240-26-09
Система национальных счетов	А.Б. Федорова	243-23-87
Инвестиции	И.Д. Ходос	243-25-52
Основные фонды	А.Б. Федорова	243-23-87
Предприятия и организации	Л.В. Потоцкая	243-36-03
Промышленное производство	Л.В. Потоцкая	243-36-03
Сельское, лесное хозяйство, рыболовство и рыбоводство	Н.В. Голубева Л.В. Потоцкая	243-22-40 243-36-03
Строительство	И.Д. Ходос	243-25-52
Торговля и услуги населению	Я.Ю. Храпатая	240-26-09
Транспорт	Я.Ю. Храпатая	240-26-09
Связь	Я.Ю. Храпатая	240-26-09
Информационные и коммуникационные технологии	В.Ю. Киселева	243-22-34
Наука и инновации	В.Ю. Киселева	243-22-34
Финансы	А.Б. Федорова	243-23-87
Цены и тарифы	К.В. Абатурова	240-15-96
Внешняя торговля	Я.Ю. Храпатая	240-26-09

Список сокращений:

г.	- год	м ²	- квадратный метр
га	- гектар	м ³	- кубический метр
Гкал	- гигакалория	тыс.	- тысяча
дкл	- декалитр	млн.	- миллион
долл.	- доллар	млрд.	- миллиард
ед.	- единица	т-км	- тонно-километр
кВт-ч	- киловатт-час	пасс.-км	- пассажиро-километр
кг	- килограмм	р	- раз
км	- километр	т	- тонна
км ²	- квадратный километр	т-км	- тонно-километр
л.с.	- лошадиная сила	Тбайт	- терабайт
л	- литр	ц	- центнер
м	- метр	шт.	- штука
пог. м	- погонный метр	экз.	- экземпляр

В сборнике приняты условные обозначения:

- явление отсутствует;
- ... данных не имеется;
- х сопоставление невозможно;
- 0.0 значение показателя меньше единицы измерения;
- * показатель представлен 1-2 организациями.

В отдельных случаях незначительные расхождения между итогом и суммой слагаемых объясняются округлением данных.

Территория: 164.7 тыс. км²

Наибольшая протяженность:

с севера на юг – 900 км,

с запада на восток – 430 км

Край граничит:

на севере – с Хабаровским краем,

на юго-западе – с КНДР, на западе – с КНР,

с востока и юго-востока – омывается

Японским морем

Температура воздуха:

в январе – от -44°С до +2°С,

в июле – от +4°С до +35°С

Самая высокая точка:

гора Облачная – 1856 м

Самые длинные реки:

Уссури – 376 км,

Самарга – 218 км

Самое крупное озеро:

Ханка – 3.1 тыс. км²



Краевой центр:
город Владивосток

Административно-территориальное деление:

города – 12, внутригородские районы – 5,
поселки городского типа – 27, районы – 22,
сельские населенные пункты – 620.

СОДЕРЖАНИЕ

Предисловие	
ОСНОВНЫЕ СОЦИАЛЬНО-ЭКОНОМИЧЕСКИЕ ХАРАКТЕРИСТИКИ ПРИМОРСКОГО КРАЯ	22
Территория, численность и плотность населения на 1 января 2019 года	22
Национальный состав	23
Основные социально-экономические показатели	24
Темпы роста (снижения) основных социально-экономических показателей	27
Приморский край в экономике России в 2018 году	28
ОРГАНЫ ГОСУДАРСТВЕННОЙ ВЛАСТИ И МЕСТНОГО САМОУПРАВЛЕНИЯ	29
Численность работников органов государственной власти и местного самоуправления по ветвям власти	29
Численность работников, замещавших государственные должности и должности государственной гражданской службы федеральных органов власти	30
Численность работников, замещавших государственные должности и должности государственной гражданской службы краевых органов власти	31
Численность работников, замещавших муниципальные должности и должности муниципальной службы	32
ПРИРОДНЫЕ РЕСУРСЫ И ОХРАНА ОКРУЖАЮЩЕЙ СРЕДЫ	34
Земельная площадь	35
Основные показатели, характеризующие воздействие хозяйственной деятельности на окружающую среду	35
Использование свежей воды	36
Объем сброса сточных вод в природные водоемы	36
Выбросы и улавливание загрязняющих атмосферу веществ, отходящих от стационарных источников	37
Выбросы в атмосферу загрязняющих веществ, отходящих от стационарных источников, по видам экономической деятельности	37
Выбросы наиболее распространенных загрязняющих атмосферу веществ, отходящих от стационарных источников	38
Отходы производства и потребления	38
Ввод в действие мощностей по охране водных ресурсов и атмосферного воздуха от загрязнения	39
Инвестиции в основной капитал, направленные на охрану окружающей среды и рациональное использование природных ресурсов	39
Текущие затраты и затраты на капитальный ремонт основных производственных фондов по охране окружающей среды	40
Особо охраняемые природные территории	40
ПРИМОРСКИЙ КРАЙ. ЧАСТЬ I.	7

НАСЕЛЕНИЕ	41
Численность населения	42
Численность мужчин и женщин	43
Распределение численности мужчин и женщин по возрастным группам на начало 2019 года	43
Распределение численности населения основных возрастных групп	44
Ожидаемая продолжительность жизни при рождении	44
Прогноз численности населения	45
Прогноз численности населения по отдельным возрастным группам	45
Рождаемость, смертность и естественный прирост, убыль (-) населения	46
Родившиеся живыми по очередности рождения	46
Родившиеся живыми по брачному состоянию матери	47
Родившиеся живыми по возрасту матери	47
Смертность населения по основным классам причин смерти	48
Младенческая смертность	49
Коэффициенты смертности детей до 1 года по основным классам причин смерти	49
Браки и разводы	50
Миграция	51
Общие итоги миграции	51
Общие итоги миграции по видам регистрации в 2018 году	51
Возрастно-половой состав мигрантов за 2018 год	51
Межрегиональная миграция в 2018 году	52
Международная миграция в 2018 году	53
ТРУД	55
Занятость и безработица	57
Трудовые ресурсы	57
Среднегодовая численность занятых по видам экономической деятельности	58
Среднесписочная численность работников организаций (без внешних совместителей и работников несписочного состава) по видам экономической деятельности	60
Прием и выбытие работников организаций по видам экономической деятельности	62
Численность работников организаций, работавших неполное рабочее время, по видам экономической деятельности в 2018 году	64
Численность российских граждан, выехавших на работу за границу, по странам приема	68
Численность российских граждан, выехавших на работу за границу, по уровню образования	68
Распределение безработных, зарегистрированных в государственной службе занятости, по продолжительности безработицы	69

Состав безработных, зарегистрированных в государственной службе занятости	70
Трудоустройство граждан государственной службой занятости	71
Рабочая сила	72
Рабочая сила и лица, не входящие в состав рабочей силы, в возрасте 15-72 лет	72
Занятое население в возрасте 15 лет и старше по уровню образования и возрастным группам в 2018 году	73
Занятое население в возрасте 15 лет и старше по возрасту и группам занятий в 2018 году	74
Уровень участия в рабочей силе женщин в возрасте 20-49 лет в 2018 году	75
Безработное население в возрасте 15 лет и старше по уровню образования и возрастным группам в 2018 году	75
Безработное население в возрасте 15 лет и старше по продолжительности безработицы и группам занятий в 2018 году	76
Условия труда	77
Удельный вес численности работников, занятых на работах с вредными и (или) опасными условиями труда, на конец 2018 года	77
Удельный вес численности работников, имеющих право на компенсации за работу с вредными и (или) опасными условиями труда, по видам льгот	78
Травматизм на производстве	79
УРОВЕНЬ ЖИЗНИ НАСЕЛЕНИЯ	80
Доходы населения	82
Основные социально-экономические индикаторы уровня жизни населения	82
Динамика реальных доходов населения	83
Состав денежных доходов и расходов населения	84
Среднемесячная заработная плата работающих в организациях по видам экономической деятельности	85
Покупательная способность среднемесячной номинальной начисленной заработной платы	87
Основные показатели пенсионного обеспечения	88
Покупательная способность среднего размера назначенных месячных пенсий	89
Численность пенсионеров	89
Средний размер назначенных пенсий по видам пенсионного обеспечения	90
Величина прожиточного минимума	91
Величина прожиточного минимума по субъектам Дальневосточного федерального округа за 2018 год	91
Распределение населения по величине среднедушевых денежных доходов	92
Распределение денежных доходов населения	92
Покупательная способность среднедушевых денежных доходов населения	93
ПРИМОРСКИЙ КРАЙ. ЧАСТЬ I.	9

Потребление продуктов питания на душу населения в год	93
Наличие предметов длительного пользования в домашних хозяйствах	94
Структура потребительских расходов домашних хозяйств	95
Жилищные условия населения	96
Основные показатели жилищных условий населения	96
Жилищный фонд	97
Благоустройство жилищного фонда	98
Предоставление жилых помещений гражданам	98
Предоставление гражданам субсидий на оплату жилого помещения и коммунальных услуг	99
Предоставление гражданам социальной поддержки по оплате жилого помещения и коммунальных услуг	99
Приватизация жилищного фонда	99
ОБРАЗОВАНИЕ	100
Уровень образования населения по данным переписей населения	101
Организации, осуществляющие образовательную деятельность по образовательным программам дошкольного образования, присмотр и уход за детьми	101
Распределение детей по группам в организациях, осуществляющих образовательную деятельность по образовательным программам дошкольного образования, присмотр и уход за детьми	102
Наличие мест и численность детей в организациях, осуществляющих образовательную деятельность по образовательным программам дошкольного образования, присмотр и уход за детьми	103
Численность педагогических работников организаций, осуществляющих образовательную деятельность по образовательным программам дошкольного образования, присмотр и уход за детьми	104
Интернатные организации для детей	105
Устройство детей и подростков, оставшихся без попечения родителей	105
Численность учащихся и учителей в государственных и муниципальных общеобразовательных организациях, осуществляющих образовательную деятельность по образовательным программам начального, основного и среднего общего образования	106
Численность учителей государственных и муниципальных общеобразовательных организаций, осуществляющих образовательную деятельность по образовательным программам начального, основного и среднего общего образования по специальностям и уровню образования	107
Организации дополнительного образования детей по видам образовательной деятельности	107
Распределение организаций, осуществляющих деятельность по дополнительным общеобразовательным программам для детей, по видам основной деятельности	108

Численность учащихся (занимающихся) по направлениям дополнительных общеобразовательных программ и программам спортивной подготовки	109
--	-----

ЗДРАВООХРАНЕНИЕ 110

Лечебно-профилактическая помощь населению 111

Основные показатели здравоохранения	111
Число коек в медицинских организациях, оказывающих помощь в стационарных условиях, по специализации	112
Численность врачей по отдельным специальностям	113
Численность среднего медицинского персонала по отдельным специальностям	114
Обслуживание населения скорой медицинской помощью	114
Медицинская помощь женщинам и детям	115
Прерывание беременности (аборты)	115
Прерывание беременности (аборты) по возрастным группам	115
Дневные стационары	116
Хирургическая помощь в стационарах в 2018 году	116

Заболеваемость населения 117

Численность пациентов, обратившихся в лечебные организации	117
Заболеваемость по основным классам болезней	117
Заболеваемость отдельными инфекционными болезнями	119
Заболеваемость активным туберкулезом	119
Заболеваемость злокачественными новообразованиями	120
Заболеваемость болезнями, передаваемыми преимущественно половым путем	120
Заболеваемость ВИЧ-инфекцией	120
Заболеваемость психическими расстройствами и расстройствами поведения	121
Заболеваемость женщин отдельными болезнями	122
Заболеваемость детей в возрасте 0-14 лет по основным классам болезней	123
Заболеваемость подростков 15-17 лет социально-значимыми болезнями	124

Инвалидность населения 125

Численность лиц в возрасте 18 лет и старше, впервые признанных инвалидами	125
Численность детей-инвалидов в возрасте до 18 лет, получающих социальные пенсии	125
Организации, осуществляющие стационарное социальное обслуживание граждан пожилого возраста и инвалидов	125
Распределение численности лиц в возрасте 18 лет и старше, впервые признанных инвалидами, по причинам инвалидности	126

ОТДЫХ, СПОРТ И ТУРИЗМ	127
Гостиницы и аналогичные средства размещения	127
Санаторно-курортные организации и организации отдыха	128
Детские оздоровительные лагеря	128
Физкультура и спорт	129
Развитие массовых видов спорта	129
Основные показатели деятельности туристских фирм	130
Численность туристов, обслуженных туристскими фирмами в 2018 году	130
ПРЕСТУПНОСТЬ	132
Число зарегистрированных преступлений по видам	132
Состав лиц, совершивших преступления	133
Число преступлений, сопряженных с насильственными действиями в отношении потерпевших, в 2018 году	133
Число осужденных по приговорам судов, вступившим в законную силу, по отдельным видам преступлений	134
Число осужденных в возрасте до 30 лет по отдельным видам преступлений	134
Состав осужденных	135
Распределение осужденных по основным мерам наказания, назначенным судами	135
Число лиц, содержащихся в местах лишения свободы	135
СИСТЕМА НАЦИОНАЛЬНЫХ СЧЕТОВ	136
Показатели национальных счетов	138
Объем и динамика валового регионального продукта	138
Счет производства по видам экономической деятельности в 2016 году	139
Счет производства по видам экономической деятельности в 2017 году	140
Структура валовой добавленной стоимости по видам экономической деятельности	141
Индексы физического объема валовой добавленной стоимости по видам экономической деятельности	142
Расходы на конечное потребление и фактическое конечное потребление	142
ИНВЕСТИЦИИ	143
Структура инвестиций в нефинансовые активы	143
Инвестиции в основной капитал	144
Структура инвестиций в основной капитал по формам собственности	144
Инвестиции в основной капитал по видам основных фондов	145
Инвестиции в основной капитал по направлениям использования	145
Инвестиции в основной капитал по источникам финансирования	146
Инвестиции в основной капитал по видам экономической деятельности	147

ОСНОВНЫЕ ФОНДЫ	148
Стоимость отдельных нефинансовых экономических активов	149
Наличие, видовая структура и состояние основных фондов	150
Наличие основных фондов по видам экономической деятельности	151
Ввод в действие основных фондов по видам экономической деятельности	152
Коэффициенты обновления и выбытия основных фондов по видам экономической деятельности	153
Степень износа основных фондов по видам экономической деятельности	154
ПРЕДПРИЯТИЯ И ОРГАНИЗАЦИИ	155
Распределение предприятий и организаций по формам собственности	157
Распределение предприятий и организаций по организационно-правовым формам	158
Распределение предприятий и организаций по видам экономической деятельности	159
Оборот организаций по видам экономической деятельности	160
Финансовые результаты и платежеспособность организаций	162
Сальдированный финансовый результат деятельности организаций	162
Доля убыточных организаций по видам экономической деятельности	163
Рентабельность продукции и активов организаций по видам экономической деятельности	164
Отдельные показатели платежеспособности и финансовой устойчивости организаций по видам экономической деятельности в 2018 году	165
Группировка организаций по коэффициенту ликвидности	166
Малое и среднее предпринимательство	167
Основные показатели деятельности малых предприятий	167
Удельный вес малых предприятий в основных экономических показателях	167
Число малых предприятий по видам экономической деятельности	168
Среднесписочная численность работников малых предприятий по видам экономической деятельности	170
Оборот малых предприятий по видам экономической деятельности	172
Основные показатели деятельности средних предприятий	174
Удельный вес средних предприятий в основных экономических показателях	174
Основные показатели деятельности средних предприятий по видам экономической деятельности в 2017 году	175
Основные показатели деятельности средних предприятий по видам экономической деятельности в 2018 году	176
Основные показатели деятельности индивидуальных предпринимателей	177
Удельный вес индивидуального предпринимательства в основных экономических показателях	177
Численность индивидуальных предпринимателей по видам экономической деятельности	178
Численность занятых в сфере индивидуального предпринимательства по видам экономической деятельности	179
Выручка от продажи товаров (работ, услуг) индивидуальных предпринимателей по видам экономической деятельности	180
ПРИМОРСКИЙ КРАЙ. ЧАСТЬ I.	13

ПРОМЫШЛЕННОЕ ПРОИЗВОДСТВО	181
Основные показатели работы организаций отдельных видов экономической деятельности	183
Основные показатели деятельности в промышленном производстве	183
Объем отгруженных товаров собственного производства, выполненных работ и услуг собственными силами по видам экономической деятельности	184
Структура отгруженной продукции (работ, услуг) по видам экономической деятельности	185
Индексы производства по видам экономической деятельности	187
Использование среднегодовой производственной мощности организаций по выпуску отдельных видов продукции	189
Основные фонды организаций по видам экономической деятельности	191
Основные характеристики состояния основных фондов по видам экономической деятельности в 2018 году	192
Добыча полезных ископаемых	194
Основные показатели работы организаций по виду деятельности «Добыча полезных ископаемых»	194
Добыча полезных ископаемых	194
Обрабатывающие производства	195
Основные показатели работы организаций по виду деятельности «Обрабатывающие производства»	195
Основные показатели работы организаций по виду деятельности «Производство пищевых продуктов»	195
Основные показатели работы организаций по виду деятельности «Производство напитков»	195
Производство основных видов продукции	196
Производство консервов и пресервов рыбных и из морепродуктов	197
Переработка и консервирование рыбы, ракообразных и моллюсков	197
Основные показатели работы организаций по виду деятельности «Производство текстильных изделий»	198
Основные показатели работы организаций по виду деятельности «Производство одежды»	198
Производство текстильных изделий и одежды	198
Основные показатели работы организаций по виду деятельности «Производство кожи и изделий из кожи»	199
Производство обуви	199
Основные показатели работы организаций по виду деятельности «Обработка древесины и производство изделий из дерева и пробки»	199
Производство основных видов продукции	200
Основные показатели работы организаций по виду деятельности «Производство бумаги и бумажных изделий»	200
Основные показатели работы организаций по виду деятельности «Деятельность полиграфическая и копирование носителей информации»	200

Производство основных видов продукции	201
Основные показатели работы организаций по виду деятельности «Производство химических веществ и химических продуктов»	201
Основные показатели работы организаций по виду деятельности «Производство резиновых и пластмассовых изделий»	201
Производство основных видов химических веществ, резиновых и пластмассовых изделий	202
Основные показатели работы организаций по виду деятельности «Производство прочей неметаллической минеральной продукции»	202
Производство основных видов продукции	202
Основные показатели работы организаций по виду деятельности «Металлургическое производство»	203
Основные показатели работы организаций по виду деятельности «Производство готовых металлических изделий, кроме машин и оборудования»	203
Производство основных видов продукции	204
Основные показатели работы организаций по виду деятельности «Производство компьютеров, электронных и оптических изделий»	204
Основные показатели работы организаций по виду деятельности «Производство электрического оборудования»	204
Основные показатели работы организаций по виду деятельности «Производство машин и оборудования, не включенных в другие группировки»	205
Основные показатели работы организаций по виду деятельности «Производство автотранспортных средств, прицепов и полуприцепов»	205
Основные показатели работы организаций по виду деятельности «Производство прочих транспортных средств и оборудования»	205
Основные показатели работы организаций по виду деятельности «Производство мебели»	206
Производство мебели	206
Основные показатели работы организаций по виду деятельности «Производство прочих готовых изделий»	206
Производство основных видов продукции	207
Основные показатели работы организаций по виду деятельности «Ремонт и монтаж машин и оборудования»	207
ОБЕСПЕЧЕНИЕ ЭЛЕКТРИЧЕСКОЙ ЭНЕРГИЕЙ, ГАЗОМ И ПАРОМ; КОНДИЦИОНИРОВАНИЕ ВОЗДУХА	207
Основные показатели работы организаций по виду деятельности «Обеспечение электрической энергией, газом и паром; кондиционирование воздуха»	207
Производство электроэнергии, пара и горячей воды	208
Электробаланс	208
Потребление электроэнергии по видам экономической деятельности	208

ВОДОСНАБЖЕНИЕ; ВОДООТВЕДЕНИЕ, ОРГАНИЗАЦИЯ СБОРА И УТИЛИЗАЦИИ ОТХОДОВ, ДЕЯТЕЛЬНОСТЬ ПО ЛИКВИДАЦИИ ЗАГРЯЗНЕНИЙ	209
Основные показатели работы организаций по виду деятельности «Водоснабжение; водоотведение, организация сбора и утилизации отходов, деятельность по ликвидации загрязнений»	209
СЕЛЬСКОЕ, ЛЕСНОЕ ХОЗЯЙСТВО, РЫБОЛОВСТВО И РЫБОВОДСТВО	210
Основные показатели сельского хозяйства	213
Распределение сельскохозяйственных угодий по землепользователям	213
Продукция сельского хозяйства по категориям хозяйств	214
Индексы производства продукции сельского хозяйства по категориям хозяйств	215
Структура производства основных видов сельскохозяйственной продукции по категориям хозяйств	216
Реализация основных видов сельскохозяйственной продукции сельскохозяйственными организациями	217
Материально-техническая база сельского хозяйства	218
Инвестиции в основной капитал по виду деятельности «Сельское хозяйство»	218
Стоимость основных фондов на 1 января 2019 года	218
Обеспеченность сельскохозяйственных организаций тракторами и комбайнами	218
Энергетические мощности в сельскохозяйственных организациях	219
Внесение минеральных и органических удобрений под посевы в сельскохозяйственных организациях	219
Растениеводство	220
Посевные площади сельскохозяйственных культур в хозяйствах всех категорий	220
Посевные площади сельскохозяйственных культур по категориям хозяйств в 2018 году	221
Валовой сбор продуктов растениеводства в хозяйствах всех категорий	221
Урожайность сельскохозяйственных культур в хозяйствах всех категорий	222
Плодово-ягодные и виноградные насаждения в хозяйствах всех категорий	222
Животноводство	223
Поголовье скота в хозяйствах всех категорий	223
Структура поголовья скота по категориям хозяйств	223
Поголовье птицы	223
Производство основных продуктов животноводства	224
Расход кормов в животноводстве в хозяйствах всех категорий	224
Продуктивность скота и птицы	224
Продовольственные ресурсы и их использование	225
Ресурсы и использование картофеля	225
Ресурсы и использование овощей и продовольственных бахчевых культур	225
Ресурсы и использование фруктов и ягод	225

Ресурсы и использование мяса и мясопродуктов	226
Ресурсы и использование молока и молокопродуктов	226
Ресурсы и использование яиц и яйцепродуктов	226
Основные итоги всероссийских сельскохозяйственных переписей 2006 и 2016 годов	227
Число сельскохозяйственных организаций (хозяйств)	227
Трудовые ресурсы сельскохозяйственных организаций (хозяйств)	227
Посевные площади сельскохозяйственных культур по категориям хозяйств	228
Поголовье сельскохозяйственных животных по категориям хозяйств	229
Лесное хозяйство	230
Лесные ресурсы	230
Лесоводство и предоставление услуг в области лесоводства	230
Основные показатели работы организаций по виду деятельности «Лесозаготовки»	231
Производство основных видов продукции	231
РЫБОЛОВСТВО И РЫБОВОДСТВО	232
Основные показатели работы организаций по виду деятельности «Рыболовство»	232
Улов рыбы и добыча других водных биоресурсов	232
Добыча основных видов продукции рыболовства	233
Объем розничных продаж рыбы и морепродуктов	234
Потребление рыбы и рыбопродуктов	234
Экспорт рыбы, рыбопродуктов и морепродуктов	235
Импорт рыбы, рыбопродуктов и морепродуктов	236
Объемы выращенной продукции аквакультуры	236
СТРОИТЕЛЬСТВО	237
Основные показатели работы строительных организаций	238
Объем работ, выполненных по виду деятельности «Строительство» организациями различных форм собственности	239
Структура затрат на производство строительных работ по элементам	239
Структура основных фондов организаций по виду деятельности «Строительство»	239
Ввод в действие отдельных производственных мощностей за счет нового строительства, расширения и реконструкции	240
Ввод в действие жилых домов и объектов социально-культурного назначения	242
Ввод в действие жилых домов по формам собственности	243
Число и средний размер построенных квартир	243
ТОРГОВЛЯ И УСЛУГИ НАСЕЛЕНИЮ	244
Хозяйствующие субъекты торговли	245
Основные показатели работы организаций торговли	246
ПРИМОРСКИЙ КРАЙ. ЧАСТЬ I.	17

Розничная торговля	247
Оборот розничной торговли	247
Распределение оборота розничной торговли по формам собственности	247
Индексы физического объема оборота розничной торговли	247
Товарная структура оборота розничной торговли	248
Индексы физического объема розничной продажи отдельных товаров	249
Качество товаров, поступивших на потребительский рынок	250
Основные показатели работы организаций общественного питания	250
Оптовая торговля	251
Оборот оптовой торговли	251
Продажа отдельных видов продукции (товаров) организациями оптовой торговли	251
Услуги населению	252
Объем платных услуг населению	252
Объем платных услуг населению по видам	252
Структура платных услуг населению по видам	253
Индексы физического объема платных услуг населению по видам	254
Объем бытовых услуг населению по видам	255
Структура бытовых услуг населению по видам	256
Индексы физического объема бытовых услуг населению по видам	257
ТРАНСПОРТ	258
Основные показатели работы организаций транспорта	259
Грузовые перевозки	259
Перевозки грузов по видам транспорта	259
Грузооборот автомобильного транспорта	259
Перевозки грузов и грузооборот промышленного железнодорожного транспорта	260
Пассажирские перевозки	260
Перевозки пассажиров по видам транспорта общего пользования	260
Перевозки пассажиров железнодорожным транспортом общего пользования по видам сообщений	260
Пассажиروоборот автобусного транспорта общего пользования	260
Транспортные средства и пути сообщения	261
Наличие транспортных средств	261
Наличие и грузоподъемность грузовых автомобилей в организациях всех видов деятельности на конец 2018 года	261
Плотность путей сообщения	261
Протяженность путей сообщения	262
Аварийность на транспорте	262
Число происшествий и численность пострадавших в происшествиях с транспортными средствами	262

СВЯЗЬ	263
Основные показатели работы организаций связи	264
Объем услуг связи	264
Сеть почтовой связи	265
Исходящий обмен почтовой связи	265
Основные показатели развития документальной связи	266
Основные показатели развития подвижной связи	266
Основные показатели развития телефонной связи общего пользования	267
ИНФОРМАЦИОННЫЕ И КОММУНИКАЦИОННЫЕ ТЕХНОЛОГИИ	268
Число организаций, использовавших информационные и коммуникационные технологии	268
Число организаций, использовавших информационные технологии, по видам экономической деятельности в 2018 году	269
Численность работников обследованных организаций	271
Численность специалистов по информационным и коммуникационным технологиям в обследованных организациях	271
Наличие персональных компьютеров	271
Число персональных компьютеров в обследованных организациях по видам экономической деятельности в 2018 году	272
Специальные программные средства в обследованных организациях	274
Число обследованных организаций, использовавших средства защиты информации, передаваемой по глобальным сетям, по видам экономической деятельности в 2018 году	275
Число организаций, использовавших Интернет, по целям его применения	276
Затраты организаций на информационные и коммуникационные технологии	277
Использование персональных компьютеров и сети Интернет в домашних хозяйствах	277
Использование населением персонального компьютера и сети Интернет	278
Структура населения, взаимодействовавшего с органами государственной власти и местного самоуправления, по способам взаимодействия	278
Доля населения, использовавшего сеть Интернет для получения государственных и муниципальных услуг	279
НАУКА И ИННОВАЦИИ	280
Число организаций, выполнявших исследования и разработки	282
Число организаций, выполнявших исследования и разработки, по секторам деятельности	282
Численность персонала, занятого исследованиями и разработками	282
Численность персонала, занятого исследованиями и разработками, по типам организаций	282
Численность исследователей по областям наук	283
Основные показатели научной деятельности организаций государственного сектора	283
ПРИМОРСКИЙ КРАЙ. ЧАСТЬ I.	19

Основные показатели научной деятельности организаций сектора высшего образования	284
Основные показатели научной деятельности организаций предпринимательского сектора и некоммерческих	284
Основные показатели деятельности аспирантуры	284
Выпуск аспирантов по отраслям наук	285
Выпуск аспирантов в 2018 году	285
Основные показатели деятельности докторантуры	286
Объем научно-технических работ и услуг	286
Структура затрат на исследования и разработки	287
Внутренние затраты на исследования и разработки по источникам финансирования	287
Внутренние текущие затраты на исследования и разработки по видам работ	287
Инновационная деятельность	288
Число организаций, осуществляющих инновации, по обследуемым видам экономической деятельности в 2018 году	288
Объем инновационных товаров, работ и услуг организаций по обследуемым видам экономической деятельности в 2018 году	289
Затраты на технологические инновации организаций по видам инновационной деятельности	289
Использованные передовые производственные технологии в 2018 году	290
ФИНАНСЫ	291
Государственные финансы	292
Консолидированный бюджет Приморского края	292
Поступление и расходование средств отделения Пенсионного фонда РФ по Приморскому краю	294
Поступление и расходование средств отделения Фонда социального страхования РФ по Приморскому краю	294
Поступление и расходование средств территориального фонда обязательного медицинского страхования	294
Денежно-кредитная система	295
Число действующих кредитных организаций и их филиалов	295
Вклады (депозиты) физических лиц в кредитных организациях	295
Кредиты, предоставленные юридическим лицам-резидентам и индивидуальным предпринимателям на начало 2019 года	295
Состояние взаиморасчетов в организациях	295
Задолженность организаций	295
Финансовые активы и обязательства по видам экономической деятельности на конец 2018 года	296

ЦЕНЫ И ТАРИФЫ	297
Индексы потребительских цен и цен производителей	299
Индексы потребительских цен и средние потребительские цены на товары и услуги	299
Индексы потребительских цен (тарифов) на товары и услуги	299
Индексы потребительских цен на отдельные группы товаров	300
Средние потребительские цены на отдельные виды продовольственных товаров	301
Стоимость условного (минимального) набора продуктов питания	302
Средние потребительские цены на отдельные виды непродовольственных товаров	302
Индексы потребительских цен (тарифов) на отдельные группы услуг	303
Средние цены (тарифы) на отдельные виды услуг	304
Индексы цен и средние цены на рынке жилья	305
Индексы цен на первичном и вторичном рынках жилья	305
Средние цены на первичном и вторичном рынках жилья	305
Индексы цен производителей	306
Индексы цен производителей по видам экономической деятельности	306
Индексы цен производителей сельскохозяйственной продукции	307
Индексы цен на промышленные товары и услуги, приобретенные сельскохозяйственными организациями	308
Индексы цен на продукцию (затраты, услуги) инвестиционного назначения	308
Индексы тарифов на грузовые перевозки основными видами транспорта	309
Индексы тарифов на услуги связи для юридических лиц	309
ВНЕШНЯЯ ТОРГОВЛЯ	310
Внешняя торговля товарами	310
Экспорт и импорт товаров	310
Товарная структура экспорта и импорта	311
Внешнеторговый оборот с основными странами-партнерами	311
Внешняя торговля услугами	312
Экспорт и импорт услуг	312
Цены внешней торговли по РФ	313
Средние экспортные цены на основные товары в торговле со странами дальнего зарубежья	313
Средние импортные цены на основные товары в торговле со странами дальнего зарубежья	313

ОСНОВНЫЕ СОЦИАЛЬНО-ЭКОНОМИЧЕСКИЕ ХАРАКТЕРИСТИКИ ПРИМОРСКОГО КРАЯ

Территория, численность и плотность населения на 1 января 2019 года

	<i>Территория, квадратных километров</i>	<i>Численность постоянного населения, человек</i>	<i>Плотность населения, человек на 1 квадратный километр</i>
Приморский край	164672.2 ¹⁾	1902718	11.6
городские округа:			
Арсеньев	39.4	52251	1326.2
Артем	506.4	115991	229.1
Большой Камень	119.8	39161	326.9
Владивосток	561.5	633144	1127.6
Дальнегорск	5342.3	42308	7.9
Дальнереченск	108.5	28175	259.7
Лесозаводск	3063.8	42589	13.9
Находка	360.4	148280	411.4
Партизанск	1288.6	44639	34.6
Спасск-Дальний	43.5	40200	924.1
Уссурийск	3625.5	198983	54.9
Фокино	291.3	31514	108.2
муниципальные районы:			
Анучинский	3885.5	13027	3.4
Дальнереченский	7235.5	9362	1.3
Кавалеровский	4215.2	23600	5.6
Кировский	3483.9	18342	5.3
Красноармейский	20603.4	16167	0.8
Лазовский	4691.5	12639	2.7
Михайловский	2741.4	28666	10.5
Надеждинский	1595.7	38451	24.1
Октябрьский	1632.8	27022	16.5
Ольгинский	6416.0	9090	1.4
Партизанский	4097.2	29440	7.2
Пограничный	3750.0	22268	5.9
Пожарский	22570.4	27611	1.2
Спасский	4209.1	27468	6.5
Тернейский	27102.2	10818	0.4
Ханкайский	2689.0	21637	8.0
Хасанский	4130.0	30576	7.4
Хорольский	1968.6	26723	13.6
Черниговский	1840.4	32476	17.6
Чугуевский	12346.5	22232	1.8
Шкотовский	2664.5	23939	9.0
Яковлевский	2400.1	13929	5.8

1) Включая озеро Ханка (3052.2 км²).

Национальный состав¹⁾

	На дату проведения переписи ²⁾		В % к указавшим национальную принадлежность	
	2002	2010	2002	2010
Все население, человек	2071210	1956497	х	х
Лица, указавшие национальную принадлежность	2052171	1811570	100.0	100.0
Русские	1861808	1675992	90.7	92.5
Украинцы	94058	49953	4.6	2.8
Корейцы	17899	18824	0.9	1.0
Татары	14549	10640	0.7	0.6
Узбеки	1634	8993	0.1	0.5
Белорусы	11627	5930	0.6	0.3
Армяне	5641	5924	0.3	0.3
Азербайджанцы	4411	3937	0.2	0.2
Китайцы	3840	2857	0.2	0.2
Мордва	4307	2223	0.2	0.1
Немцы	3578	2087	0.2	0.1
Чуваши	3287	1960	0.2	0.1
Башкиры	2101	1564	0.1	0.1
Молдаване	2288	1433	0.1	0.1
Киргизы	453	1424	0.0	0.1
Казахи	1296	1235	0.1	0.1
Удэгейцы ³⁾	918	793	0.04	0.04
Нанайцы ³⁾	417	383	0.02	0.02
Тазы ³⁾	256	253	0.01	0.01
Другие национальности (не перечисленные выше)	17803	15165	0.9	0.8
Лица, не указавшие национальную принадлежность, включая лиц, по которым сведения получены из административных источников	19039	144927	х	х

1) Национальности перечислены в порядке убывания численности населения по 2010 году.

2) 2002 г. – на 9 октября, 2010 г. – на 14 октября.

3) Приморский край отнесен к местам традиционного проживания перечисленных коренных малочисленных народов Севера, Сибири и Дальнего Востока.

Основные социально-экономические показатели

	2014	2015	2016	2017	2018
Численность постоянного населения (на конец года), тыс. человек	1933.3	1929.0	1923.1	1913.0	1902.7
Естественный прирост, убыль (-) населения:					
тыс. человек	-1.3	-1.5	-2.7	-4.5	-5.7
на 1000 человек населения	-0.6	-0.8	-1.4	-2.4	-2.9
Миграционный прирост, убыль (-) населения, тыс. человек	-3.9	-2.8	-3.2	-5.6	-4.7
Среднегодовая численность занятых в экономике (по балансу трудовых ресурсов), тыс. человек	973.9	970.5	986.2	973.9	971.0
Среднесписочная численность работников организаций, тыс. человек	598.3	586.8	575.1	558.5	562.9
Численность безработных в возрасте 15-72 лет (по методологии Международной организации труда), тыс. человек	72.9	73.4	62.8	56.3	55.7
Численность безработных, зарегистрированных в государственной службе занятости (в среднем за год), тыс. человек	15.0	15.8	15.8	12.7	9.8
Среднегодовой уровень безработицы (по данным выборочного обследования рабочей силы), %	6.9	6.9	6.0	5.4	5.4
Численность пенсионеров на начало года, следующего за отчетным, тыс. человек	537.2 ¹⁾	542.8	545.0	545.4	546.0
Среднемесячная номинальная начисленная заработная плата работающих в организациях, рублей	32431	33807	35677	38045	42199
Средний размер назначенных месячных пенсий на начало года, следующего за отчетным, рублей	11125 ¹⁾	12362	12715 ²⁾	13593	14352
Среднедушевые денежные доходы населения в месяц ³⁾ , рублей	27479	31072	31265	32269	34619

	2014	2015	2016	2017	2018
Численность населения с денежными доходами ниже величины прожиточного минимума, в % от общей численности населения	14.7	15.3	15.7	14.5	13.9 ⁴⁾
Валовой региональный продукт ⁵⁾ :					
млрд. рублей	642.4	717.6	739.2	777.8	...
на душу населения, тыс. рублей	331.8	371.6	383.8	405.5	...
Основные фонды в экономике (по полной учетной стоимости; на конец года), млрд. рублей	2481.1	2739.9	3125.8	3346.3	3425.0
Объем отгруженных товаров собственного производства, выполненных работ и услуг собственными силами по промышленному производству, млрд. рублей	280.2	274.8	268.1	320.8	334.5
Продукция сельского хозяйства ⁶⁾ , млн. рублей	34697	37482	39390	42393	39963
в том числе:					
продукция растениеводства	20803	22208	23755	27044	25349
продукция животноводства	13894	15274	15635	15349	14614
Инвестиции в основной капитал, млрд. рублей	134.3	139.2	130.5	130.9	141.9 ⁴⁾
Ввод в действие:					
общей площади жилых домов, тыс. м ²	671.6	498.5	491.6	412.1	538.2
дошкольных учреждений, мест	1540	1866	360	240	-
общеобразовательных школ, ученических мест	160	-	-	-	-
больниц, коек	150	-	-	-	40
Оборот розничной торговли, млрд. рублей	285.9	341.7	354.0	375.0	406.3
Платные услуги населению, млрд. рублей	138.2	131.5	133.2	146.4	157.0
Внешнеторговый оборот, млн. долл. США	12911.4	7038.4	5691.5	7109.7	7726.7
в том числе:					
экспорт	5264.9	3370.1	2467.9	3331.3	3535.2
импорт	7646.5	3668.3	3223.6	3778.4	4191.5

	2014	2015	2016	2017	2018
Доходы консолидированного бюджета, млрд. рублей	121.2	130.4	135.4	147.3	171.2
в % к валовому региональному продукту	18.9	18.2	18.4	18.9	...
Расходы консолидированного бюджета, млрд. рублей	125.5	130.9	130.7	143.1	154.2
в % к валовому региональному продукту	19.5	18.3	17.7	18.4	...
Профицит, дефицит (-) консолидированного бюджета, млрд. рублей	-4.4	-0.6	4.7	4.3	17.0
в % к валовому региональному продукту	-0.7	-0.1	0.6	0.5	...
Сальдированный финансовый результат (прибыль минус убыток) ⁷⁾ , млн. рублей	14637	54380	85538	78315	105777
Индекс потребительских цен ⁸⁾	112.0	111.9	104.9	101.8	104.2
Индекс цен производителей промышленных товаров ^{8, 9)}	110.0	113.4	108.0	102.0	105.5
Индекс цен производителей сельскохозяйственной продукции ⁸⁾	99.0	109.8	104.7	97.3	100.0
Сводный индекс цен на продукцию (затраты, услуги) инвестиционного назначения ^{8, 10)}	102.4	107.6	100.7	103.8	105.8
Индекс тарифов на грузовые перевозки ^{8, 11)}	139.6	111.3	96.1	102.0	111.5

1) На 31 декабря.

2) Без учета единовременной денежной выплаты в размере 5 тыс. рублей, произведенной в январе 2017 г.

3) Пересчитаны в соответствии с Методологическими положениями по расчету показателей денежных доходов и расходов населения (приказ Росстата № 465 от 02.07.2014 с изменениями № 680 от 20.11.2018).

4) Предварительные данные.

5) В текущих ценах.

6) За 2014-2017г. оценка данных с учетом итогов Всероссийской сельскохозяйственной переписи 2016 г.

7) По данным бухгалтерской отчетности.

8) Декабрь в % к декабрю предыдущего года.

9) Росстат произвел ретроспективный пересчет в связи с переходом на ОКВЭД2.

10) До января 2015 г. сводный индекс цен строительной продукции.

11) Без учета авиа и железнодорожного транспорта.

**Темпы роста (снижения)
основных социально-экономических показателей**

(стоимостные показатели в сопоставимых ценах; в процентах к предыдущему году)

	2014	2015	2016	2017	2018
Численность постоянного населения (на конец года)	99.7	99.8	99.7	99.5	99.5
Среднегодовая численность занятых в экономике	99.5	99.6	101.6	98.8	99.7
Производительность труда	101.7	99.8	94.3	103.0	...
Высокопроизводительные рабочие места	107.1	88.9	90.6	102.1	109.0
Численность безработных (по методологии Международной организации труда)	96.2	100.7	85.5	89.6	98.9
Численность официально зарегистрированных безработных, в среднем за год	86.3	105.0	100.0	80.6	77.0
Реальные располагаемые денежные доходы	107.0	101.5	94.2	99.9	103.1
Реальная заработная плата работающих в организациях	100.8	90.2	99.1	103.4	107.9
Реальный размер назначенных пенсий	97.2 ¹⁾	102.1	98.3 ²⁾	105.1	101.1
Валовой региональный продукт	101.3	99.5	97.7	102.1	...
Промышленное производство ³⁾	107.1	91.1	98.8	118.5	101.0
Продукция сельского хозяйства	111.8	93.8	99.2	113.4	92.3
Ввод в действие общей площади жилых домов	109.3	74.2	98.6	83.8	130.6
Оборот розничной торговли	107.1	102.5	96.7	103.2	105.9
Платные услуги населению	99.8	88.2	95.5	103.2	101.7
Инвестиции в основной капитал	106.8	94.4	87.4	98.6	101.7 ⁴⁾

1) Декабрь к декабрю предыдущего года.

2) Без учета единовременной денежной выплаты в размере 5 тыс. рублей, произведенной в январе 2017 г.

3) Агрегированный индекс производства по видам экономической деятельности «Добыча полезных ископаемых», «Обрабатывающие производства», «Производство и распределение электроэнергии, газа и воды»; с 2015 г. «Добыча полезных ископаемых», «Обрабатывающие производства», «Обеспечение электрической энергией, газом и паром; кондиционирование воздуха», «Водоснабжение; водоотведение, организация сбора и утилизации отходов, деятельность по ликвидации загрязнений».

4) Предварительные данные.

Приморский край в экономике России в 2018 году

	<i>Россия</i>	<i>Приморский край</i>	<i>Доля края в экономике России, %</i>
Территория, тыс. км ²	17125.2	164.7	1.0
Численность постоянного населения (на конец года), тыс. человек	146780.7	1902.7	1.3
Среднегодовая численность занятых в экономике (по балансу трудовых ресурсов), тыс. человек	71561.7	971.0	1.4
Численность безработных (по методологии Международной организации труда), тыс. человек	3657.0	55.7	1.5
Численность пенсионеров на начало года, следующего за отчетным, тыс. человек	43865.0	546.0	1.2
Валовой региональный продукт (2016 г.), млрд. рублей	74926.8	777.8	1.0
Добыча угля, млн. т	440.0	9.1	2.1
Рыба переработанная и консервированная, ракообразные и моллюски, тыс. т	4164.0	606.0	14.6
Продукция сельского хозяйства, млрд. рублей	5348.8	40.0	0.7
Производство			
зерновые и зернобобовые, тыс. т	113255.0	344.2	0.3
картофель, тыс. т	22395.0	235.1	1.1
скот и птица на убой (в убойном весе), тыс. т	10629.4	41.8	0.4
Инвестиции в основной капитал, млрд. рублей	17595.0	141.9	0.8
Ввод в действие жилых домов, тыс. м ² общей площади	75638.2	538.2	0.7
Оборот розничной торговли, млрд. рублей	31579.4	406.3	1.3
Платные услуги населению, млрд. рублей	9703.4	157.0	1.6
Внешнеторговый оборот, млрд. долл. США	688.1	7.7	1.1
в том числе:			
экспорт	449.6	3.5	0.8
импорт	238.5	4.2	1.8

ОРГАНЫ ГОСУДАРСТВЕННОЙ ВЛАСТИ И МЕСТНОГО САМОУПРАВЛЕНИЯ

Раздел содержит сведения о составе работников органов государственной власти края и местного самоуправления по ветвям власти и уровням управления.

Государственные гражданские служащие – работники государственных органов РФ и Приморского края, которые замещают государственные должности РФ и должности государственной гражданской службы.

Муниципальные служащие – лица, замещающие муниципальные должности (должности депутатов, выборных должностных лиц, членов выборного органа местного самоуправления), а также должности, замещаемые на основании решений представительного или иного выборного органа местного самоуправления в отношении лиц, избранных в состав указанных органов в результате муниципальных выборов; должности муниципальной службы, замещаемые путем заключения трудового договора (руководителей структурных подразделений, их заместителей и специалистов всех категорий).

Численность работников органов государственной власти и местного самоуправления по ветвям власти

(на конец года; человек)

	2014	2015	2016	2017	2018
Всего	34766	33392	33038	32908	33177
органы законодательной власти	649	614	576	603	587
в том числе:					
федеральные	16	13	13	19	22
краевые	337	331	289	307	297
представительные органы муниципальных образований	296	270	274	277	268
органы исполнительной власти	30200	28859	28553	28448	28706
в том числе:					
федеральные	23275	22161	21855	21672	21939
краевые	2232	2132	2146	2162	2173
исполнительно-распорядительные органы муниципальных образований	4693	4566	4552	4614	4594
органы судебной власти и прокуратуры РФ	3675	3671	3655	3597	3626
другие государственные и муниципальные органы края	242	248	254	260	258

**Структура работников государственной власти
и местного самоуправления по ветвям власти на конец 2018 года**

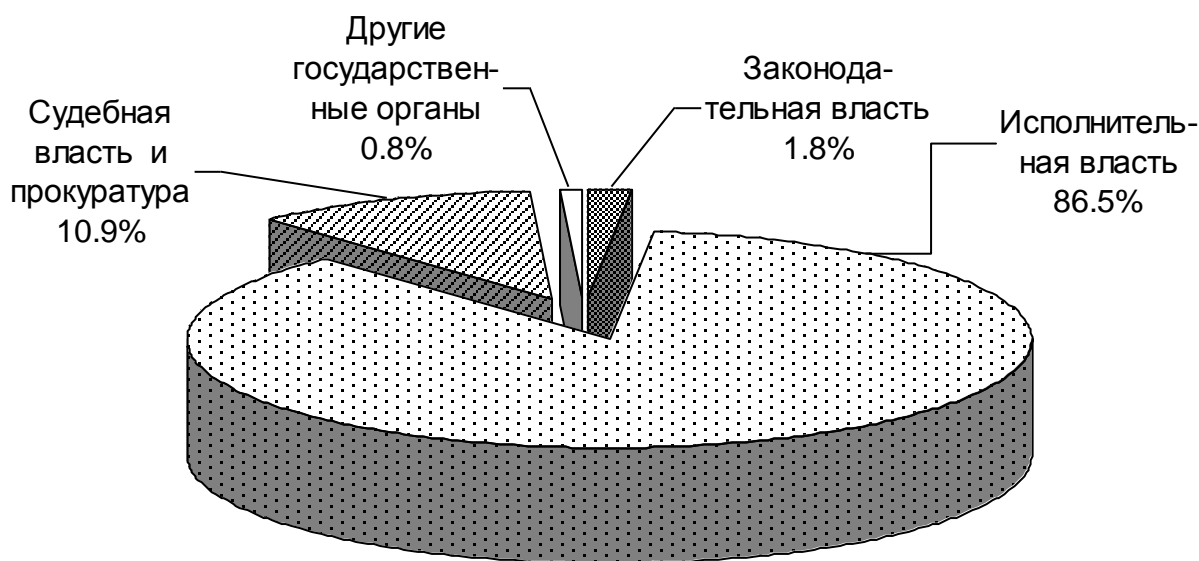

**Численность работников, замещавших государственные должности
и должности государственной гражданской службы
федеральных органов власти**

(на конец года; человек)

	2014	2015	2016	2017	2018
Всего					
Всего	10329	10123	9532	9692	9650
из них:					
женщины	7709	7591	7191	7377	7378
лица, впервые поступившие на государственную службу	1058	618	785	1138	1014
Органы исполнительной власти					
Всего	8283	8076	7499	7674	7634
из них:					
женщины	6020	5912	5521	5703	5701
лица, впервые поступившие на государственную службу	786	540	622	886	707
Органы судебной власти и прокуратуры					
Всего	2046	2047	2033	2018	2016
из них:					
женщины	1689	1679	1670	1674	1677
лица, впервые поступившие на государственную службу	272	78	163	252	307

**Численность работников, замещающих государственные должности
и должности государственной гражданской службы
краевых органов власти**

(на конец года; человек)

	2014	2015	2016	2017	2018
Всего					
Всего	2337	2257	2280	2288	2307
из них:					
женщины	1797	1740	1772	1782	1813
лица, впервые поступившие на государственную службу	176	134	156	141	167
Органы законодательной власти					
Всего	147	142	133	133	130
из них:					
женщины	91	91	92	93	89
лица, впервые поступившие на государственную службу	1	3	2	2	-
Органы исполнительной власти					
Всего	1593	1518	1536	1551	1564
из них:					
женщины	1183	1122	1140	1159	1190
лица, впервые поступившие на государственную службу	96	87	118	97	123
Органы судебной власти					
Всего	418	417	422	410	420
из них:					
женщины	382	384	391	382	388
лица, впервые поступившие на государственную службу	45	38	30	28	39
Другие государственные органы					
Всего	179	180	189	194	193
из них:					
женщины	141	143	149	148	146
лица, впервые поступившие на государственную службу	34	6	6	14	5

**Численность работников, замещающих муниципальные должности
и должности муниципальной службы**

(на конец года; человек)

	2014	2015	2016	2017	2018
Всего¹⁾					
Всего	4458	4344	4315	4362	4323
в том числе:					
муниципальные должности	233	211	215	213	208
должности муниципальной службы	4225	4133	4100	4149	4115
в том числе по группам:					
высшие	340	339	332	333	340
главные	1069	1069	1115	1066	1066
ведущие	2217	2199	2184	2289	2321
старшие	475	432	393	373	311
младшие	124	94	76	88	77
Из всех работников:					
женщины	3519	3466	3404	3493	3461
лица, впервые поступившие на муниципальную службу	273	271	278	233	231
Представительные органы муниципальных образований					
Всего	212	209	213	215	207
в том числе:					
муниципальные должности	57	49	47	49	45
должности муниципальной службы	155	160	166	166	162
в том числе по группам:					
высшие	24	26	26	24	26
главные	53	50	54	56	52
ведущие	61	71	72	70	71
старшие	7	6	7	7	7
младшие	10	7	7	9	6
Из всех работников:					
женщины	143	149	157	157	149
лица, впервые поступившие на муниципальную службу	5	8	8	5	8

	2014	2015	2016	2017	2018
Администрации (исполнительно-распорядительные органы) городских округов и муниципальных районов					
Всего	3508	3477	3467	3511	3486
в том числе:					
муниципальные должности	25	23	28	28	27
должности муниципальной службы	3483	3454	3439	3483	3459
в том числе по группам:					
высшие	298	294	286	291	291
главные	878	887	939	877	882
ведущие	1942	1944	1906	2017	2060
старшие	323	296	280	267	203
младшие	42	33	28	31	23
Из всех работников:					
женщины	2820	2809	2755	2835	2819
лица, впервые поступившие на муниципальную службу	219	217	230	193	194
Администрации (исполнительно-распорядительные органы) городских и сельских поселений					
Всего	684	596	577	577	572
в том числе:					
муниципальные должности	148	136	137	135	134
должности муниципальной службы	536	460	440	442	438
в том числе по группам:					
высшие	3	3	3	-	5
главные	118	108	103	112	112
ведущие	201	170	191	187	175
старшие	145	127	103	96	100
младшие	69	52	40	47	46
Из всех работников:					
женщины	509	452	438	445	438
лица, впервые поступившие на муниципальную службу	45	43	40	34	29

1) Включая контрольные и иные органы муниципальных образований.

ПРИРОДНЫЕ РЕСУРСЫ И ОХРАНА ОКРУЖАЮЩЕЙ СРЕДЫ

В разделе содержатся данные о воздействии хозяйственной деятельности на окружающую среду и природные ресурсы. Приведены сведения об охране водных, земельных ресурсов, атмосферного воздуха, а также особо охраняемых природных территориях.

Забор воды из природных водных объектов для использования – объем изъятия водных ресурсов из поверхностных (включая моря) водоемов и подземных горизонтов с целью дальнейшего потребления воды.

Загрязненные сточные воды – производственные и бытовые (коммунальные) стоки, сброшенные в поверхностные водные объекты без очистки (или после недостаточной очистки) и содержащие загрязняющие вещества в количествах, превышающих утвержденный предельно допустимый сброс. В них не включаются коллекторно-дренажные воды, отводимые с орошаемых земель после полива.

Выбросы в атмосферу загрязняющих веществ – поступление в атмосферный воздух загрязняющих веществ (оказывающих неблагоприятное воздействие на здоровье населения и окружающую среду) от стационарных источников выбросов. Учитываются загрязнители, поступающие в атмосферный воздух, как после прохождения пылегазоочистных установок (в результате неполного улавливания и очистки) на организованных источниках загрязнения, так и без очистки от организованных и неорганизованных источников загрязнения.

Стационарный источник загрязнения атмосферы – неподвижной технологический агрегат (установка, устройство, аппарат и т.п.), выделяющий в процессе эксплуатации загрязняющие атмосферу вещества. Сюда же относятся другие объекты (терриконы, резервуары и т.д.)

Отходы производства и потребления – вещества или предметы, которые образованы в процессе производства, выполнения работ, оказания услуг или в процессе потребления, которые удаляются, предназначены для удаления или подлежат удалению.

Особо охраняемые природные территории – участки земли, водной поверхности и воздушного пространства над ними, где располагаются природные комплексы и объекты, которые имеют особое природоохранное, научное, культурное, эстетическое, рекреационное и оздоровительное значение, которые изъяты решениями органов государственной власти полностью или частично из хозяйственного использования и для которых установлен режим особой охраны.

Государственные природные заповедники и национальные парки относятся к особо охраняемым природным территориям федерального значения.

Земельная площадь¹⁾

(тыс. гектаров)

	2014	2015	2016	2017	2018
Всего земель	16467.3	16467.3	16467.3	16467.3	16467.3
в том числе:					
сельскохозяйственные угодья	1648.4	1649.2	1648.8	1649.4	1649.6
лесные земли	13029.0	13024.4	13024.0	13023.3	13023.2
поверхностные воды, включая болота	888.1	891.3	891.3	891.5	891.5
другие земли ²⁾	901.8	902.4	903.2	903.1	903.0

1) По данным Управления Росреестра по Приморскому краю.

2) Включаются земли застройки, земли под дорогами, нарушенные земли и прочие.

Основные показатели, характеризующие воздействие хозяйственной деятельности на окружающую среду

	2014	2015	2016	2017	2018
Забор воды из природных водных объектов для использования ¹⁾ , млн. м ³	701.8	669.2	700.2	588.9	594.5
Сброс загрязненных сточных вод ¹⁾ , млн. м ³	290.4	290.9	275.7	268.3	265.9
Выбросы загрязняющих веществ в атмосферный воздух от стационарных источников, тыс. т	189.5	192.9	186.2	186.2	180.7
Образование отходов производства и потребления ²⁾ , тыс. т	40720	40289	33600	34208	35415
из них опасные ³⁾	929	1105	369	358	322
Использование и обезвреживание отходов производства и потребления ²⁾ , тыс. т	3722	4033	2876	- ⁴⁾	- ⁴⁾
Утилизировано отходов ⁵⁾	-	-	-	1324	2164

1) По данным отдела водных ресурсов по Приморскому краю Амурского бассейнового водного управления.

2) По данным Управления Росприроднадзора по Приморскому краю.

3) С I по IV класс опасности для окружающей природной среды.

4) Показатель исключен с 2017 г.

5) Показатель введен с 2017 г.

Использование свежей воды¹⁾

	2014	2015	2016	2017	2017
Млн. м ³					
Всего	619.7	578.8	594.1	521.8	522.3
из них:					
на орошение и сельскохозяйственное водоснабжение	181.2	151.3	164.0	90.6	97.8
на производственные нужды	281.4	272.8	312.0	329.7	321.4
на хозяйственно-питьевые нужды	154.9	153.7	115.7	98.7	102.2
В % к итогу					
Всего	100.0	100.0	100.0	100.0	100.0
из них:					
на орошение и сельскохозяйственное водоснабжение	29.2	26.1	27.6	17.4	18.7
на производственные нужды	45.4	47.1	52.5	63.2	61.5
на хозяйственно-питьевые нужды	25.0	26.6	19.5	18.9	19.6

Объем сброса сточных вод в природные водоемы¹⁾

(млн. кубических метров)

	2014	2015	2016	2017	2018
Сброшено сточных вод	406	415	448	401	418
в том числе:					
загрязненные	290	291	276	268	266
нормативно-чистые	72	72	108	63	76
нормативно-очищенные	44	52	64	69	76

1) По данным отдела водных ресурсов по Приморскому краю Амурского бассейнового водного управления.

Пропуск сточных вод через очистные сооружения

(в процентах)

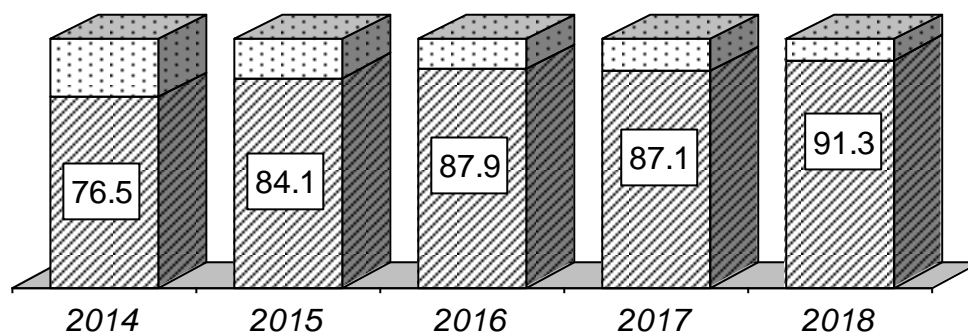

**Выбросы и улавливание загрязняющих атмосферу веществ,
отходящих от стационарных источников**

	2014	2015	2016	2017	2018 ¹⁾
Число организаций, имеющих выбросы в атмосферу загрязняющих веществ	723	663	585	618	1605
Количество загрязняющих атмосферу веществ, отходящих от всех стационарных источников выделения, тыс. т	2045.0	2214.6	2103.2	2134.1	2267.3
Выброшено в атмосферу загрязняющих веществ, тыс. т	189.5	192.9	186.2	186.2	180.7
из них без очистки	107.9	103.2	106.4	105.7	91.5
в % к выброшенным	56.9	53.5	57.1	56.7	50.6
Уловлено и обезврежено загрязняющих атмосферу веществ, тыс. т	1855.5	2021.7	1917.0	1947.8	2086.5
из них утилизировано	29.3	34.3	44.1	51.7	48.3
в % к уловленным и обезвреженным	1.6	1.7	2.3	2.7	2.3

1) По данным Управления Росприроднадзора по Приморскому краю.

**Выбросы в атмосферу загрязняющих веществ, отходящих
от стационарных источников, по видам экономической деятельности**

(тыс. тонн)

	2017	2018
Всего	186.2	180.7
в том числе:		
сельское, лесное хозяйство, охота, рыболовство и рыбоводство	6.1	3.6
добыча полезных ископаемых	9.5	8.0
обрабатывающие производства	12.9	10.9
обеспечение электрической энергией, газом и паром; кондиционирование воздуха	129.3	135.2
водоснабжение; водоотведение, организация сбора и утилизации отходов, деятельность по ликвидации загрязнений	5.9	3.0
строительство	2.0	1.6
торговля оптовая и розничная; ремонт автотранспортных средств и мотоциклов	2.8	2.5
транспортировка и хранение	11.2	11.2
деятельность по операциям с недвижимым имуществом	1.6	1.2
деятельность профессиональная, научная и техническая	0.2	0.0
прочие виды экономической деятельности	4.7	3.5

**Выбросы наиболее распространенных загрязняющих атмосферу веществ,
отходящих от стационарных источников**

	2014	2015	2016	2017	2018
Всего, тыс. т	189.5	192.9	186.2	186.2	180.7
в том числе:					
твердые вещества	60.9	65.0	60.7	60.2	59.7
газообразные и жидкие	128.6	127.9	125.5	126.0	121.0
из них:					
диоксид серы	56.5	58.5	53.3	55.0	57.7
оксид углерода	33.8	33.3	36.3	35.5	31.9
оксид азота	24.3	23.1	20.1	18.8	17.0
углеводороды	2.9	3.3	4.2	4.3	3.6

Отходы производства и потребления¹⁾

(тыс. тонн)

	2014	2015	2016	2017	2018
Образовалось отходов в организациях	40720	40289	33600	34208	35415
Поступило от других организаций	515	762	567	696	896
Использовано и обезврежено в организациях ²⁾	3722	4033	2876	-	-
Утилизировано отходов ³⁾	-	-	-	1324	2164
Передано другим организациям	1193	941	2278	1367	847
Размещено на объектах, принадлежащих организациям	35041	33080	27356	31305	32237
из них в местах:					
хранения	33169	32413	27038	30863	31890
захоронения	1728	665	318	442	347

1) По данным Управления Росприроднадзора по Приморскому краю.

2) Показатель исключен с 2017 г.

3) Показатель введен с 2017 г.

**Ввод в действие мощностей по охране водных ресурсов
и атмосферного воздуха от загрязнения¹⁾**

	2014	2015	2016	2017	2018
Станции для очистки сточных вод, тыс. м ³ в сутки	0.9	2.9	1.0	0.5	4.0
Другие сооружения для очистки сточных вод, тыс. м ³ газа в сутки	-	-	1.0	-	-
Установки для улавливания и обезвреживания вредных веществ от отходящих газов, тыс. м ³ газа в час	28.7	2.0	28.5	31.5	11.8
Дамбы-перемычки, тыс. пог. м	-	-	-	-	12.9
Рекультивация земель, га	171.6	23.0	8.0	-	3.0
Защита от затоплений и подтопления территорий и объектов, га	-	-	-	979	-

1) Без субъектов малого предпринимательства.

**Инвестиции в основной капитал, направленные на охрану
окружающей среды и рациональное использование природных ресурсов¹⁾**

(в фактически действующих ценах; млн. рублей)

	2014	2015	2016	2017	2018
Всего	1100.2	1642.2	867.4	1333.6	1401.0
из них на:					
охрану и рациональное использование водных ресурсов	611.5	806.1	473.1	420.0	500.6
охрану атмосферного воздуха	109.8	17.1	23.7	138.4	662.3
охрану и рациональное использование земель	370.5	815.8	370.0	751.6	237.7
В % к общему объему инвестиций организаций (без субъектов малого предпринимательства)	1.0	1.6	0.9	1.1	1.3

1) Без субъектов малого предпринимательства и объема инвестиций, не наблюдаемых прямыми статистическими методами.

**Текущие затраты и затраты на капитальный ремонт
основных производственных фондов по охране окружающей среды**

(млн. рублей)

	<i>2014</i>	<i>2015</i>	<i>2016</i>	<i>2017</i>	<i>2018</i>
Текущие (эксплуатационные) затраты на охрану природы	1969.2	1802.2	1934.5	2140.1	2395.7
из них на:					
сбор и очистку сточных вод	1036.3	1178.3	1327.0	1279.3	1318.6
охрану атмосферного воздуха и предотвращение изменения климата	161.8	194.3	166.4	383.2	510.5
обращение с отходами	277.7	292.3	318.2	337.2	345.1
защиту и реабилитацию земель, поверхностных и подземных вод	97.2	98.9	67.6	98.3	123.8
Затраты на капитальный ремонт основных производственных фондов по охране окружающей среды	732.2	583.9	574.3	387.7	275.0
из них:					
на сбор и очистку сточных вод	55.6	61.9	72.2	62.2	37.9
на охрану атмосферного воздуха и предотвращения изменения климата	359.0	25.4	102.5	82.3	108.5
на обращение с отходами	304.1	496.1	393.8	239.5	123.6

Особо охраняемые природные территории

	<i>2014</i>	<i>2015</i>	<i>2016</i>	<i>2017</i>	<i>2018</i>
Число, ед.	10	10	11	11	12
Площадь, тыс. га	1134.0	1134.0	2295.2	2295.2	2295.3
Затраты на содержание особо охраняемых природных территорий федерального значения, млн. рублей	355.3	350.1	431.1	422.8	469.3

НАСЕЛЕНИЕ

В разделе приведены данные о численности и возрастно-половом составе населения, а также содержится информация о рождаемости, смертности и миграционных процессах.

Первоисточником получения сведений о населении края являются переписи населения. **Перепись населения** – процесс сбора демографических, экономических и социальных данных, характеризующих каждого жителя по состоянию на определенный момент времени.

Оценка численности населения – примерное определение числа жителей; производится на основании итогов последней переписи населения, к которым ежегодно прибавляются числа родившихся и прибывших на территорию края и вычитаются числа умерших и выбывших с территории.

Сведения о **рождениях, смертях, браках и разводах** получают на основании ежегодной статистической разработки данных, содержащихся в записях актов о рождении, смерти, заключении и расторжении брака, составляемых органами записи актов гражданского состояния. В число родившихся включены только родившиеся живыми.

Коэффициенты рождаемости и смертности общие – рассчитываются как отношение соответственно числа родившихся (живыми) и числа умерших в течение календарного года к среднегодовой численности постоянного населения. Исчисляются в промилле (на 1000 человек населения).

Коэффициент естественного прироста – разность общих коэффициентов рождаемости и смертности.

Коэффициенты смертности по причинам смерти – отношение числа умерших от указанных причин смерти к среднегодовой численности населения по текущей оценке. В отличие от общих коэффициентов смертности они рассчитаны не на 1000 человек, а на 100 000 человек населения.

Коэффициент младенческой смертности исчисляется как сумма двух составляющих, первая из которых – отношение числа умерших в возрасте до одного года из родившихся в том году, для которого вычисляется коэффициент, к общему числу родившихся в том же году, а вторая – отношение числа умерших в возрасте до одного года из родившихся в предыдущем году к общему числу родившихся в предыдущем году. Исчисляется в промилле (на 1000 родившихся живыми).

Суммарный коэффициент рождаемости показывает, сколько в среднем детей родила бы одна женщина на протяжении всего репродуктивного периода (15-49 лет) при сохранении в каждом возрасте уровня рождаемости того года, для которого вычислены возрастные коэффициенты.

Коэффициенты брачности и разводимости общие – отношение числа зарегистрированных в течение календарного года браков и разводов к среднегодовой численности населения.

Ожидаемая продолжительность жизни при рождении – число лет, которое в среднем предстояло бы прожить человеку из поколения родившихся при условии, что на протяжении всей жизни этого поколения повозрастная смертность останется на уровне того года, для которого вычислен показатель. Ожидаемая продолжительность жизни является наиболее адекватной обобщающей характеристикой современного уровня смертности во всех возрастах.

Данные о миграции между Приморским краем, странами ближнего и дальнего зарубежья и с другими регионами России получены в результате разработки поступающих от территориальных органов Главного управления по вопросам миграции МВД РФ первичных документов статистического учета прибытия и убытия, которые составляются при регистрации и снятии с регистрационного учета населения по месту жительства.

Понятия «прибывшие» и «выбывшие» характеризуют миграцию с некоторой условностью, так как одно и то же лицо может в течение года менять место постоянного жительства не один раз.

Коэффициент миграционного прироста вычислен как отношение миграционного прироста к среднегодовой численности постоянного населения по текущей оценке. При расчете использована оценка миграционного прироста, заложенная в расчет численности населения.

Численность населения

(на начало года; человек)

	Все население	в том числе	
		городское	сельское
2015	1933308	1486440	446868
2016	1929008	1485802	443206
2017	1923116	1483256	439860
2018	1913037	1477094	435943
2019	1902718	1472450	430268

Удельный вес численности населения по субъектам Дальневосточного федерального округа на начало 2019 года

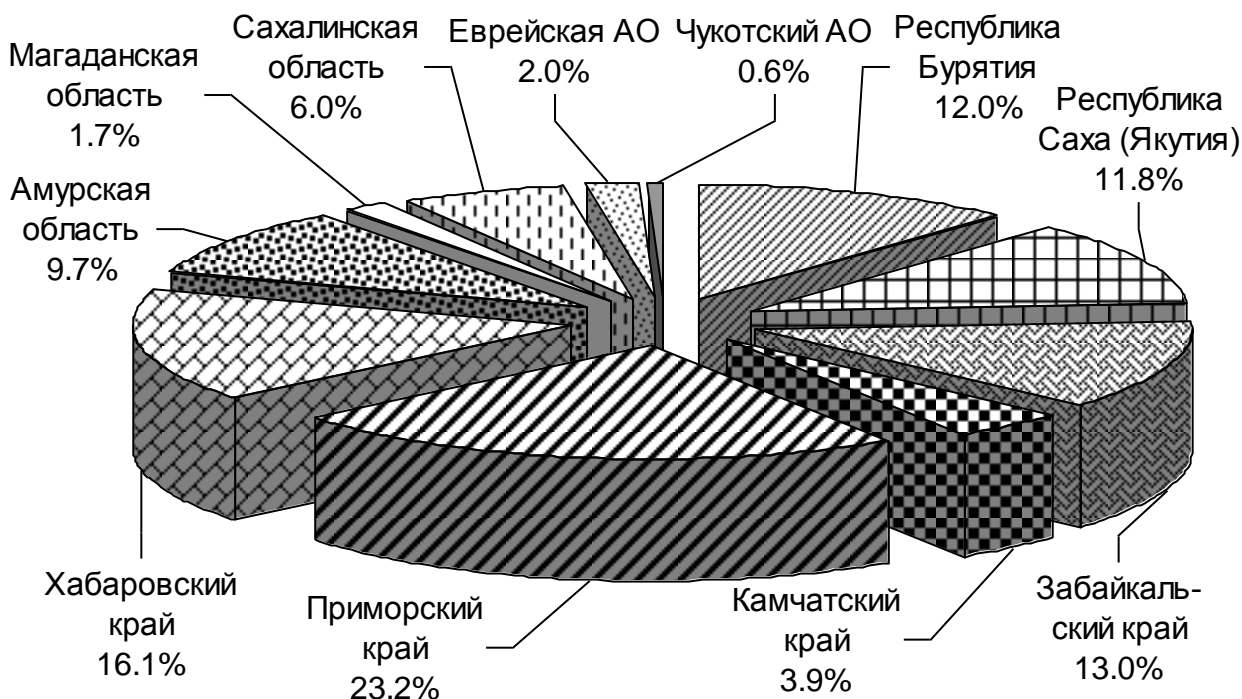

Численность мужчин и женщин

(на начало года; человек)

	Все население		Городское население		Сельское население	
	мужчины	женщины	мужчины	женщины	мужчины	женщины
2015	926936	1006372	701963	784477	224973	221895
2016	924165	1004843	700899	784903	223266	219940
2017	921063	1002053	699374	783882	221689	218171
2018	915576	997461	695485	781609	220091	215852
2019	910198	992520	692621	779829	217577	212691

Распределение численности мужчин и женщин по возрастным группам на начало 2019 года

(человек)

Возраст (лет)	Все население	в том числе	
		мужчины	женщины
Все население	1902718	910198	992520
в том числе в возрасте:			
0-4	112740	57918	54822
5-9	112146	57473	54673
10-14	96646	49538	47108
15-19	92752	50535	42217
20-24	101886	58480	43406
25-29	138366	74654	63712
30-34	160134	83040	77094
35-39	153462	77611	75851
40-44	145536	71694	73842
45-49	135792	66843	68949
50-54	116793	55845	60948
55-59	130550	59520	71030
60-64	123055	51689	71366
65-69	111095	42784	68311
70-74	68448	24407	44041
75-79	51038	15021	36017
80-84	34727	9025	25702
85 и более	17552	4121	13431

Распределение численности населения основных возрастных групп

(на начало года)

	Население в возрасте, человек			Удельный вес возрастных групп в общей численности населения, %		
	моложе трудоспо- собного	трудоспо- собном	старше трудоспо- собного	моложе трудоспо- собного	трудоспо- собном	старше трудоспо- собного
2015	324053	1155583	453672	16.8	59.8	23.4
2016	331796	1135414	461798	17.2	58.9	23.9
2017	337621	1118058	467437	17.6	58.1	24.3
2018	340115	1100405	472517	17.8	57.5	24.7
2019	340576	1085197	476945	17.9	57.0	25.1

Средний возраст населения

(на начало года; лет)

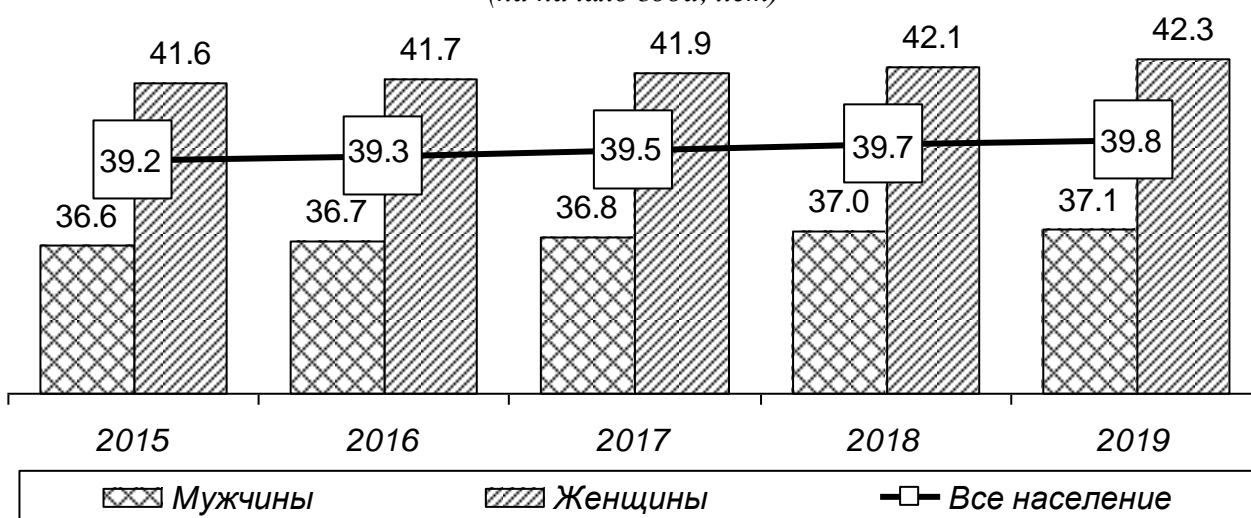

Ожидаемая продолжительность жизни при рождении

(число лет)

	Все население			Городское население			Сельское население		
	оба пола	муж- чины	жен- щины	оба пола	муж- чины	жен- щины	оба пола	муж- чины	жен- щины
2014	68.74	63.39	74.35	69.57	64.03	75.20	66.03	61.37	71.41
2015	69.21	64.04	74.58	70.00	64.81	75.14	66.65	61.69	72.61
2016	69.66	64.48	75.06	70.36	65.05	75.69	67.35	62.69	72.80
2017	70.36	65.34	75.50	71.01	65.82	76.13	68.22	63.81	73.29
2018	70.48	65.52	75.51	71.19	66.21	76.00	68.08	63.32	73.74

Прогноз численности населения
(по среднему варианту; от базы на начало 2018 года)

(на начало года; человек)

	<i>Все население</i>	<i>Мужчины</i>	<i>Женщины</i>	<i>На 1000 мужчин приходится женщин</i>
2020	1899230	905448	993782	1098
2021	1892621	900907	991714	1101
2022	1885474	896295	989179	1104
2023	1878151	891790	986361	1106
2024	1870681	887411	983270	1108
2025	1863138	883173	979965	1110
2026	1855343	878972	976371	1111
2027	1847290	874795	972495	1112
2028	1839015	870621	968394	1112
2029	1830650	866542	964108	1113
2030	1822249	862577	959672	1113
2031	1813836	858750	955086	1112
2032	1805303	855032	950271	1111
2033	1796711	851415	945296	1110
2034	1788123	847951	940172	1109
2035	1779589	844669	934920	1107
2036	1771156	841588	929568	1105

Прогноз численности населения по отдельным возрастным группам
(по среднему варианту; от базы на начало 2018 года)

(на начало года; человек)

	<i>Моложе трудоспособ- ного возраста</i>	<i>Трудоспособного возраста</i>	<i>Старше трудоспособ- ного возраста</i>
2020	341134	1075522	482574
2021	340593	1064328	487700
2022	339567	1054755	491152
2023	338568	1046060	493523
2024	335875	1039548	495258
2025	332701	1033631	496806
2026	328552	1027826	498965
2027	324439	1022687	500164
2028	318324	1019247	501444
2029	310992	1017299	502359
2030	303634	1014833	503782
2031	296219	1011649	505968
2032	288993	1009343	506967
2033	282571	1006559	507581
2034	278621	1001472	508030
2035	275687	995978	507924
2036	273313	989136	508707

Рождаемость, смертность и естественный прирост, убыль (-) населения

	Всего, человек			На 1000 человек населения		
	родившихся	умерших	естественный прирост, убыль (-)	родившихся	умерших	естественный прирост, убыль (-)
Все население						
2014	24693	25953	-1260	12.8	13.4	-0.6
2015	24494	26003	-1509	12.7	13.5	-0.8
2016	23553	26236	-2683	12.2	13.6	-1.4
2017	20973	25461	-4488	10.9	13.3	-2.4
2018	19995	25660	-5665	10.5	13.4	-2.9
Городское население						
2014	18143	19073	-930	12.2	12.8	-0.6
2015	18812	19259	-447	12.7	13.0	-0.3
2016	18162	19552	-1390	12.2	13.2	-1.0
2017	16189	18970	-2781	10.9	12.8	-1.9
2018	15409	19012	-3603	10.4	12.9	-2.5
Сельское население						
2014	6550	6880	-330	14.6	15.3	-0.7
2015	5682	6744	-1062	12.8	15.2	-2.4
2016	5391	6684	-1293	12.2	15.1	-2.9
2017	4784	6491	-1707	10.9	14.8	-3.9
2018	4586	6648	-2062	10.6	15.3	-4.7

Родившиеся живыми по очередности рождения

	Все родившиеся, человек	из них по очередности рождения ¹⁾				
		первые	вторые	третьи	четвертые	пятые и более
2014	24693	11035	9693	2940	678	332
2015	24494	10584	9884	2946	728	327
2016	23553	10012	9457	3005	708	340
2017	20973	8738	8110	3033	710	349
2018	19995	7932	8044	2933	699	356

1) Расхождение между итогом и суммой слагаемых – за счет неизвестных и неуказавших.

Родившиеся живыми по брачному состоянию матери

	Родившиеся живыми, человек	из них ¹⁾			
		в зарегистрированном браке	вне зарегистрированного брака	в том числе зарегистрированные	
				по совместному заявлению родителей	по заявлению матери
2014	24693	18169	6447	3459	2988
2015	24494	18284	6185	3329	2856
2016	23553	17793	5736	3143	2593
2017	20973	15808	5146	2747	2399
2018	19995	10902	3493	1736	1757

1) Расхождение между итогом и суммой слагаемых – за счет неуказавших брачное состояние.

Родившиеся живыми по возрасту матери

	2014	2015	2016	2017	2018
Родившиеся живыми, человек	24693	24494	23553	20973	19995
в том числе у матерей в возрасте, лет:					
моложе 20 лет	1292	1234	1033	908	823
20-24	5328	4838	4233	3560	3423
25-29	8529	8450	8097	6910	6147
30-34	6091	6404	6439	6012	5917
35-39	2878	2988	3086	2968	3027
40-44	526	538	628	574	618
45-49	19	22	13	19	20
50-54	2	-	-	2	6
не указан	28	20	24	20	14

Суммарный коэффициент рождаемости

(число рождений)

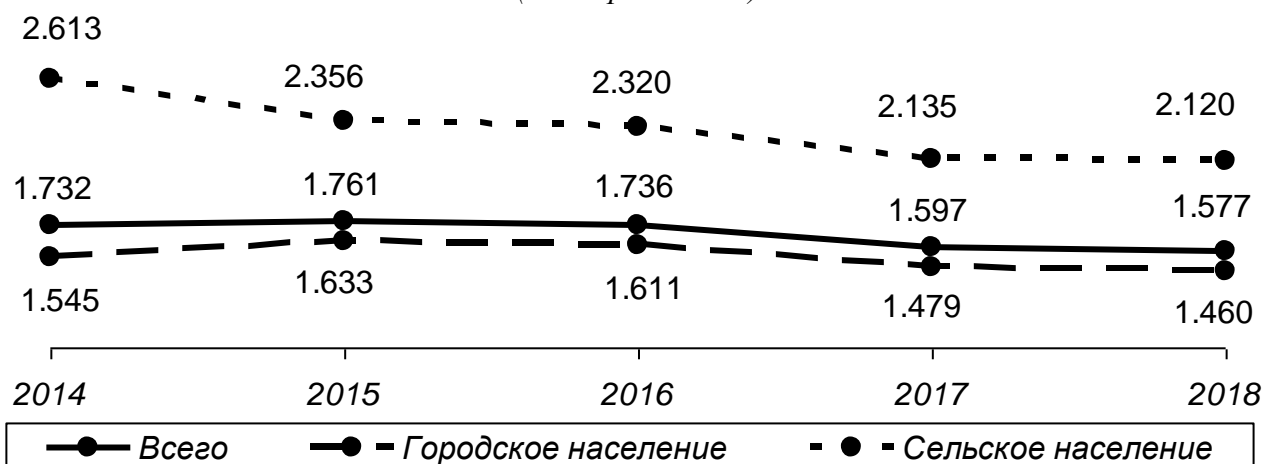

Смертность населения по основным классам причин смерти

	2014	2015	2016	2017	2018
Всего, человек					
Умершие от всех причин	25953	26003	26236	25461	25660
из них от:					
болезней системы кровообращения	14173	12390	12516	11967	12223
новообразований	4181	4428	4480	4432	4500
внешних причин смерти	2850	2633	2404	2216	2218
из них от:					
убийств	329	309	271	250	197
самоубийств	455	475	423	403	357
случайных отравлений алкоголем	145	125	103	70	57
болезней органов дыхания	1246	1315	1083	967	997
болезней нервной системы	101	985	1122	1114	1189
болезней органов пищеварения	1551	1726	1619	1561	1619
некоторых инфекционных и паразитарных болезней	655	773	698	660	685
На 100 000 человек населения					
Умершие от всех причин	1340.6	1346.5	1362.2	1327.4	1345.0
из них от:					
болезней системы кровообращения	732.1	641.6	649.8	623.9	640.7
новообразований	216.0	229.3	232.6	231.1	235.9
внешних причин смерти	147.2	136.3	124.8	115.5	116.3
из них от:					
убийств	17.0	16.0	14.1	13.0	10.3
самоубийств	23.5	24.6	22.0	21.0	18.7
случайных отравлений алкоголем	7.5	6.5	5.3	3.6	3.0
болезней органов дыхания	64.4	68.1	56.2	50.4	52.3
болезней нервной системы	5.2	51.0	58.3	58.1	62.3
болезней органов пищеварения	80.1	89.4	84.1	81.4	84.9
некоторых инфекционных и паразитарных болезней	33.8	40.0	36.2	34.4	35.9

Число умерших по полу

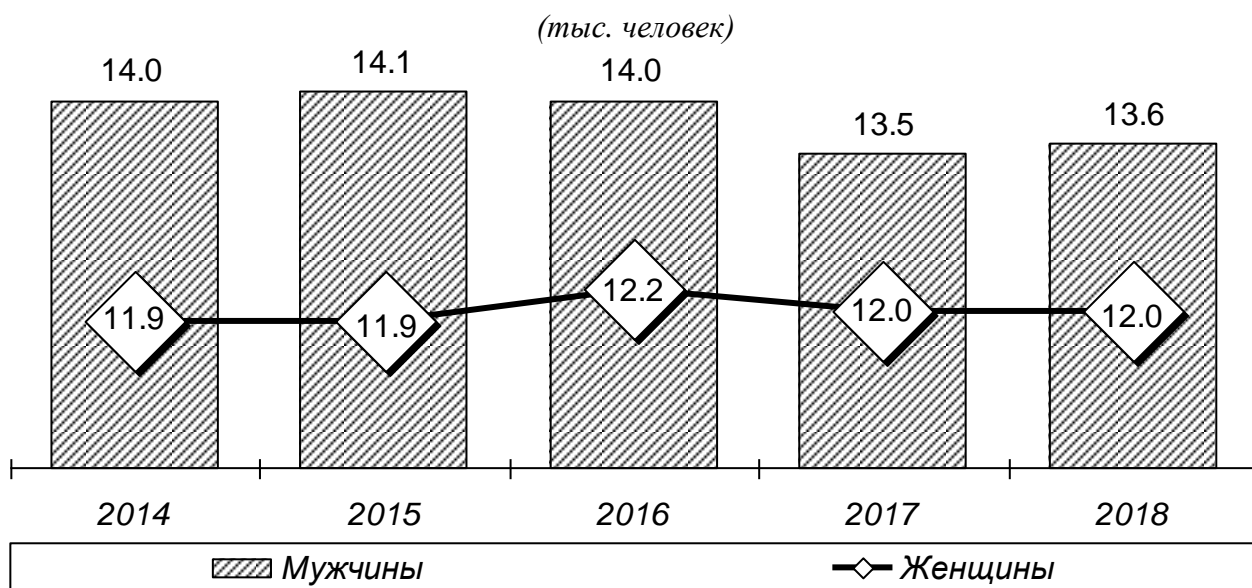

Младенческая смертность

	Умершие в возрасте до 1 года, человек			Умершие в возрасте до 1 года на 1000 родившихся живыми		
	всего	мальчики	девочки	всего	мальчики	девочки
2014	226	134	92	9.2	10.7	7.7
2015	190	101	89	7.7	8.1	7.4
2016	156	86	70	6.6	7.1	6.1
2017	137	75	62	6.4	6.8	6.0
2018	95	62	33	4.7	5.9	3.4

Коэффициенты смертности детей до 1 года по основным классам причин смерти

(умершие в возрасте до 1 года на 10 000 родившихся живыми)

	2014	2015	2016	2017	2018
Умершие в возрасте до 1 года от всех причин смерти	91.6	77.5	65.8	64.0	47.1
из них от:					
инфекционных и паразитарных болезней	1.6	1.2	0.8	2.8	0.5
болезней органов дыхания	15.0	10.6	8.9	4.2	5.0
врожденных аномалий	18.6	17.9	15.2	14.0	9.9
некоторых причин перинатальной смерти	44.6	40.0	30.4	30.3	23.3
внешних причин смерти	6.1	3.7	1.3	4.2	2.5

Браки и разводы

	Число зарегистрированных		На 1000 человек населения	
	браков	разводов	браков	разводов
2014	18104	11145	9.4	5.8
2015	17114	9607	8.9	5.0
2016	15159	9254	7.9	4.8
2017	15695	9298	8.2	4.8
2018	13364	9212	7.0	4.8

Браки и разводы по месяцам регистрации в 2018 году

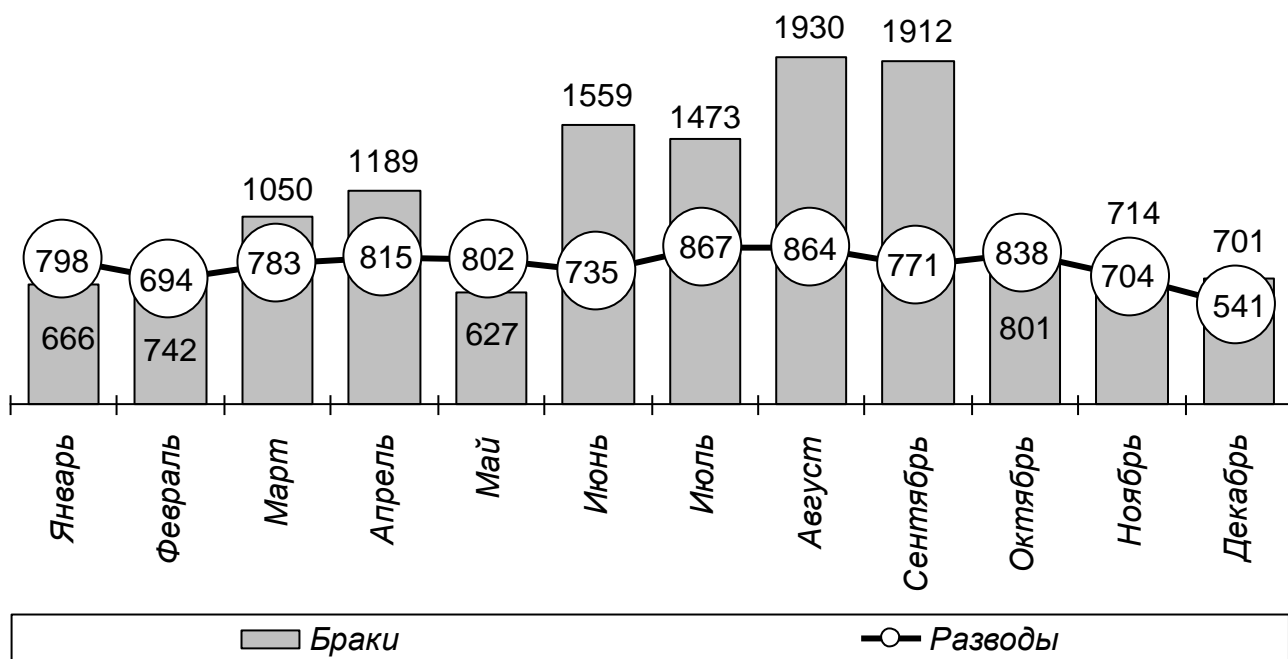

Число браков по полу и возрасту в 2018 году

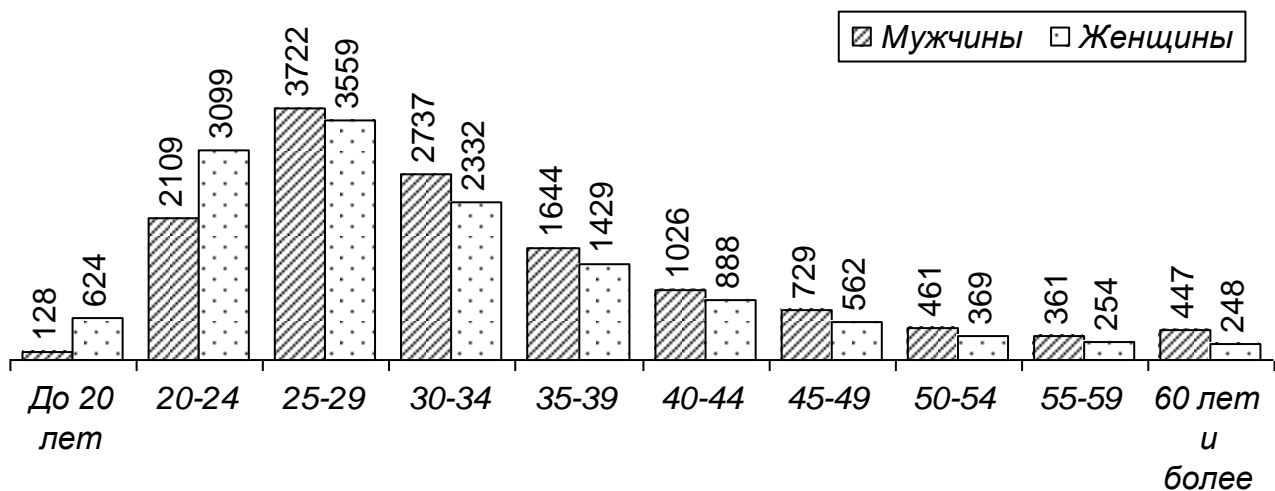

МИГРАЦИЯ

Общие итоги миграции

(человек)

	2014	2015	2016	2017	2018
Прибыло	75467	77358	77058	75619	77913
Выбыло	79415	80149	80267	81210	82567
Сальдо миграции	-3948	-2791	-3209	-5591	-4654

Общие итоги миграции по видам регистрации в 2018 году

(человек)

	Всего			из них зарегистрировано по месту жительства		
	прибыли	выбыли	сальдо миграции	прибыли	выбыли	сальдо миграции
Миграция	77913	82567	-4654	26526	30670	-4144
в том числе:						
в пределах России	68152	72937	-4785	25826	30509	-4683
в том числе:						
внутрирегиональная	47372	47372	-	19915	19915	-
межрегиональная	20780	25565	-4785	5911	10594	-4683
международная миграция	9761	9630	131	700	161	539
в том числе:						
со странами СНГ	7839	6752	1087	676	40	636
с другими зарубеж- ными странами	1922	2878	-956	24	121	-97

Возрастно-половой состав мигрантов за 2018 год

(человек)

	Число прибывших			Число выбывших		
	всего	в том числе		всего	в том числе	
		мужчин	женщин		мужчин	женщин
Миграция	77913	38988	38925	82567	41146	41421
в том числе в возрасте:						
моложе трудоспособного	12870	6705	6165	13611	7033	6578
трудоспособном	58288	30038	28250	61016	31546	29470
старше трудоспособного	6755	2245	4510	7940	2567	5373

Межрегиональная миграция в 2018 году

(человек)

	<i>Всего</i>			<i>из них зарегистрировано по месту жительства</i>		
	<i>прибыли</i>	<i>выбыли</i>	<i>сальдо миграции</i>	<i>прибыли</i>	<i>выбыли</i>	<i>сальдо миграции</i>
Всего	20780	25565	-4785	5911	10594	-4683
в том числе:						
Центральный	3003	4893	-1890	657	2430	-1773
Северо-Западный	1986	3769	-1783	311	1988	-1677
Южный	1628	2753	-1125	410	1517	-1107
Северо-Кавказский	573	574	-1	230	174	56
Приволжский	1328	1437	-109	426	552	-126
Уральский	710	691	19	234	273	-39
Сибирский	2246	2316	-70	707	790	-83
Дальневосточный	9306	9132	174	2936	2870	66
в том числе:						
Республика Бурятия	378	345	33	118	107	11
Республика Саха (Якутия)	438	379	59	103	61	42
Забайкальский край	658	459	199	267	103	164
Камчатский край	779	799	-20	256	258	-2
Хабаровский край	3995	4283	-288	1180	1707	-527
Амурская область	1218	1126	92	507	275	232
Магаданская область	226	216	10	74	47	27
Сахалинская область	1156	1109	47	294	265	29
Еврейская АО	332	245	87	113	23	90
Чукотский АО	126	171	-45	24	24	-

Возрастная структура межрегиональных мигрантов в 2018 году

(человек)

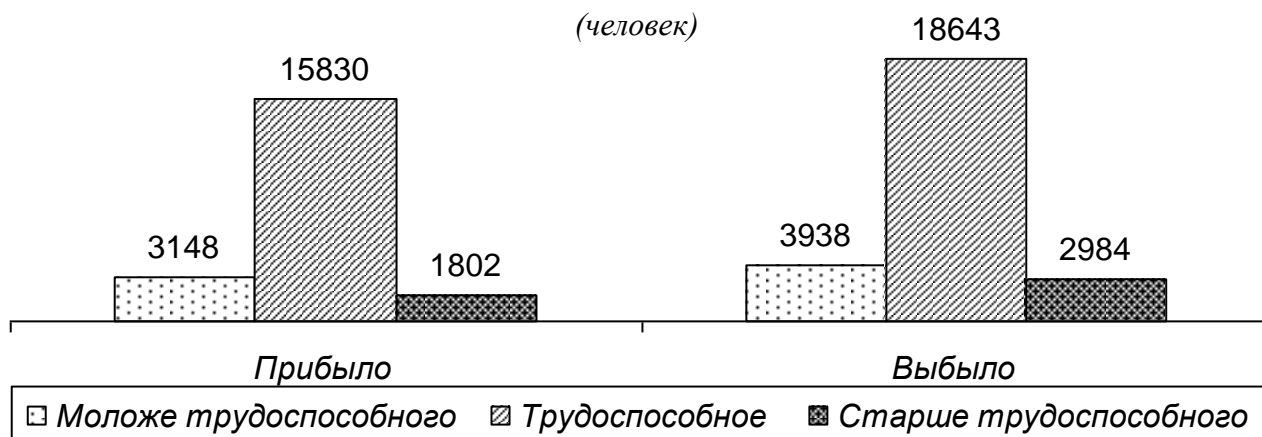

Международная миграция в 2018 году

(человек)

	<i>Всего</i>			<i>из них зарегистрировано по месту жительства</i>		
	<i>прибыли</i>	<i>выбыли</i>	<i>сальдо миграции</i>	<i>прибыли</i>	<i>выбыли</i>	<i>сальдо миграции</i>
Всего	9761	9630	131	700	161	539
в том числе:						
Австралия	1	15	-14	-	13	-13
Азербайджан	246	220	26	37	3	34
Армения	629	572	57	78	2	76
Беларусь	33	33	-	11	13	-2
Болгария	1	1	-	-	-	-
Вьетнам	204	231	-27	-	1	-1
Германия	6	16	-10	1	15	-14
Греция	5	8	-3	-	-	-
Грузия	16	17	-1	3	-	3
Израиль	-	13	-13	-	12	-12
Индия	2	-	2	-	-	-
Италия	-	3	-3	-	2	-2
Казахстан	264	200	64	49	6	43
Канада	4	17	-13	4	17	-13
Китай	955	560	395	5	2	3
КНДР	616	1790	-1174	1	1	-
Корея, республика	43	63	-20	4	-	4
Кыргызстан	1234	763	471	42	-	42
Латвия	4	-	4	-	-	-
Литва	2	1	1	-	-	-
Молдова	68	104	-36	13	3	10
Польша	-	8	-8	-	-	-
Сирия	3	2	1	-	-	-
США	4	23	-19	1	18	-17
Таджикистан	1239	867	372	168	4	164
Туркменистан	2	5	-3	-	-	-
Узбекистан	3076	2492	584	88	2	86
Украина	1048	1496	-448	190	7	183
Франция	1	2	-1	1	2	-1
Япония	9	18	-9	1	3	-2
прочие	46	90	-44	3	35	-32

Мигранты в трудоспособном возрасте по уровню образования за 2018 год

(человек)

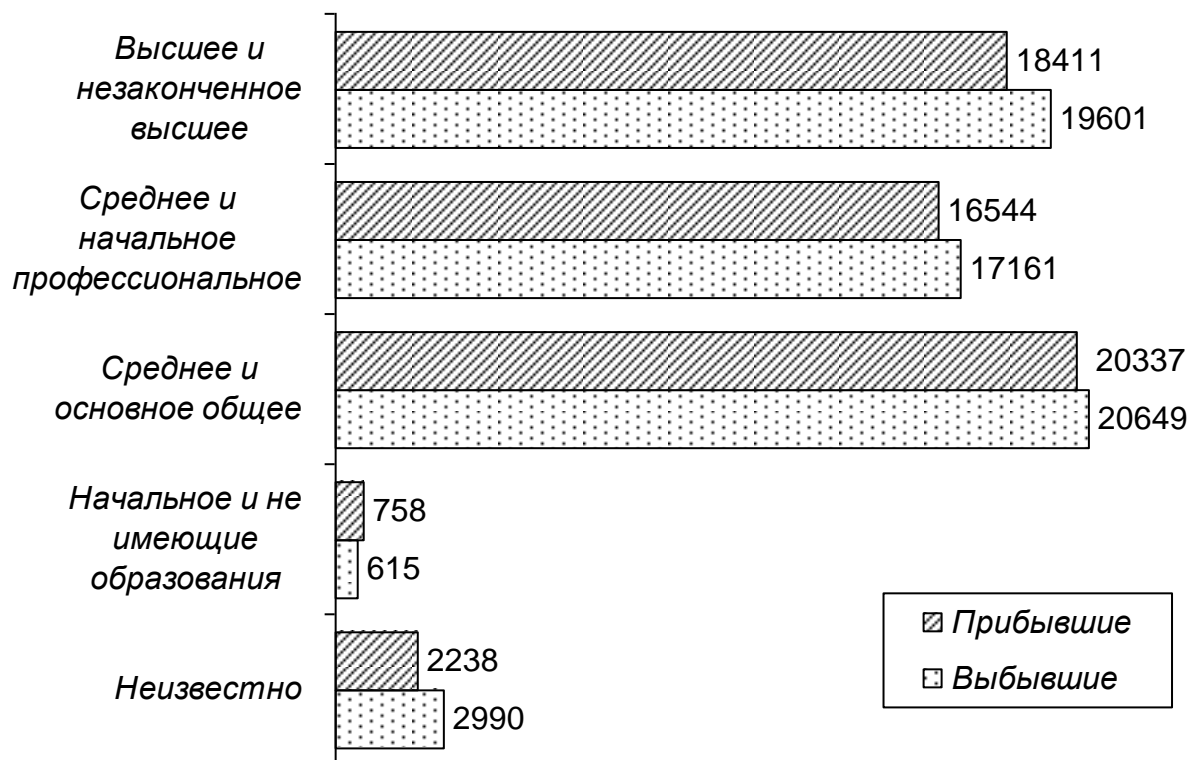

Мигранты в возрасте 14 лет и старше по обстоятельствам, вызвавшим необходимость смены места жительства, за 2018 год

(человек)

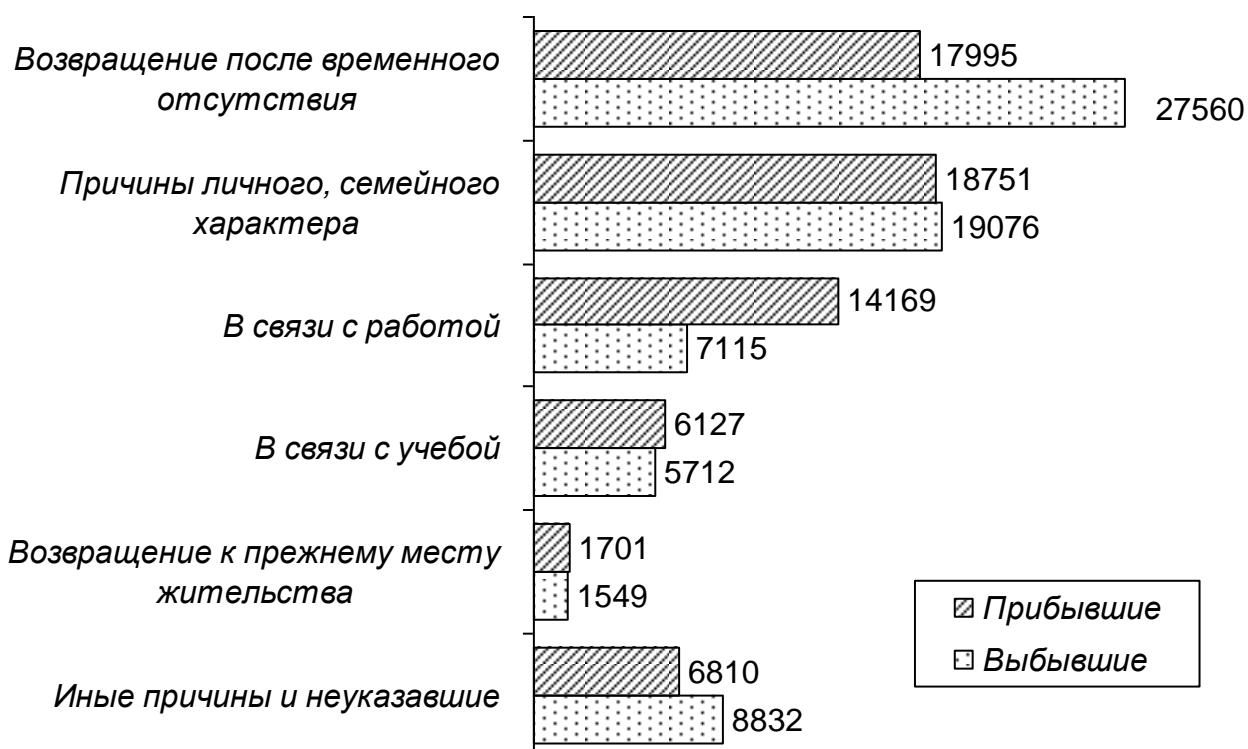

ТРУД

Раздел содержит данные о численности и составе рабочей силы, занятых и безработных, трудоустройстве населения, движении и численности работников, об условиях труда и травматизме на производстве.

Данные о **среднегодовой численности занятых** формируются по основной работе гражданского населения один раз в год при составлении баланса трудовых ресурсов на основе сведений организаций, материалов выборочного обследования рабочей силы, данных органов исполнительной власти. В среднегодовую численность занятых включаются работающие иностранные граждане, как постоянно проживающие, так и временно находящиеся на территории Российской Федерации.

Данные о **численности рабочей силы, занятых и безработных** получены по материалам обследований рабочей силы. Обследование проводится на основе выборочного метода наблюдения с последующим распространением итогов на всю численность населения обследуемого возраста.

Во всех таблицах данные выборочных обследований рабочей силы приведены в среднем за год.

Рабочая сила – лица в возрасте 15 лет и старше, которые в рассматриваемый период (обследуемую неделю) считаются занятыми или безработными.

Занятые – лица в возрасте 15 лет и старше, которые в обследуемую неделю выполняли любую деятельность (хотя бы один час в неделю), связанную с производством товаров или оказанием услуг за оплату или прибыль. В численность занятых включаются также лица, временно отсутствовавшие на рабочем месте в течение короткого промежутка времени и сохранившие связь с рабочим местом во время отсутствия.

Безработные (применительно к стандартам Международной организации труда) – лица в возрасте 15 лет и старше, которые в рассматриваемый период удовлетворяли одновременно следующим критериям:

не имели работы (доходного занятия);

занимались поиском работы в течение четырех недель, предшествующих обследуемой неделе, используя при этом любые способы;

были готовы приступить к работе в течение обследуемой недели.

Обучающиеся в образовательных организациях, пенсионеры и инвалиды учитываются в качестве безработных, если они не имели работы, занимались поиском работы и были готовы приступить к ней.

Безработные, зарегистрированные в государственных учреждениях службы занятости населения – трудоспособные граждане, не имеющие рабо-

ты и заработка (трудового дохода), проживающие на территории Российской Федерации, зарегистрированные в государственном учреждении службы занятости населения по месту жительства в целях поиска подходящей работы, ищущие работу, готовые приступить к ней.

Уровень участия в рабочей силе – отношение численности населения, входящего в состав рабочей силы, определенной возрастной группы к общей численности населения соответствующей возрастной группы, рассчитанное в процентах.

Уровень занятости – отношение численности занятого населения определенной возрастной группы к общей численности населения соответствующей возрастной группы, рассчитанное в процентах.

Уровень безработицы – отношение численности безработных определенной возрастной группы к численности рабочей силы соответствующей возрастной группы, рассчитанное в процентах.

Продолжительность безработицы (продолжительность поиска работы) – промежуток времени, в течение которого лицо, будучи незанятым, ищет работу, используя при этом любые способы.

Удельный вес численности работников, занятых на работах с вредными и (или) опасными условиями труда, исчисляется делением численности работников, работающих под воздействием вредных и (или) опасных условий труда на общую численность работников соответствующих видов экономической деятельности (в процентах).

Удельный вес численности работников, занятых на работах, связанных с тяжестью трудового процесса, исчисляется делением численности работников, работающих под воздействием фактора тяжести трудового процесса, признанного идентифицированным вредным и (или) опасным фактором, на общую численность работников соответствующих видов экономической деятельности (в процентах).

Удельный вес численности работников, занятых на работах, связанных с напряженностью трудового процесса, исчисляется делением численности работников, работающих под воздействием фактора напряженности трудового процесса, признанного идентифицированным вредным и (или) опасным фактором, на общую численность работников соответствующих видов экономической деятельности (в процентах).

Удельный вес численности работников, которым установлен хотя бы один вид гарантий и компенсаций, исчисляется делением численности работников, имеющих право хотя бы на один из основных видов компенсаций, предоставляемых им за работу с вредными и (или) опасными условиями труда, на общую численность работников соответствующих видов экономической деятельности (в процентах).

При этом каждый работник может иметь право на один или несколько видов компенсаций: оплату труда в повышенном размере за работу с вредными и (или) опасными условиями труда, дополнительный ежегодный оплачиваемый отпуск, сокращенный рабочий день с сохранением заработной платы, бесплатное лечебно-профилактическое питание, бесплатное получение молока или других равноценных пищевых продуктов, бесплатный медицинский осмотр, досрочное назначение страховой пенсии по старости, пенсии за особые условия труда, пенсии за выслугу лет, установленные законодательством.

К численности пострадавших при несчастных случаях на производстве с утратой трудоспособности на один рабочий день и более и со смертельным исходом относятся лица, пострадавшие при исполнении ими трудовых обязанностей и подлежащие учету на основании нормативных документов.

ЗАНЯТОСТЬ И БЕЗРАБОТИЦА

Трудовые ресурсы¹⁾

(тыс. человек)

	2014	2015	2016	2017	2018
Трудовые ресурсы	1311.8	1294.4	1264.0	1240.6	1232.4
в том числе:					
среднегодовая численность занятых в экономике	973.9	970.5	986.2	973.9	971.0
в % к трудовым ресурсам	74.2	75.0	78.0	78.5	78.8
учащиеся в трудоспособном возрасте, обучающиеся с отрывом от производства	81.2	83.2	81.8	85.2	85.0
в % к трудовым ресурсам	6.2	6.4	6.5	6.9	6.9
другое население в трудоспособном возрасте, незанятое в экономике (военнослужащие, безработные и др.)	256.7	240.7	196.0	181.5	176.4
в % к трудовым ресурсам	19.6	18.6	15.5	14.6	14.3

1) С 2016 г. данные о среднегодовой численности занятых рассчитаны в соответствии с актуализированной методологией расчета баланса трудовых ресурсов из-за изменения оценки численности наемных работников, неохваченных статистическим наблюдением организаций и индивидуальных предпринимателей.

**Среднегодовая численность занятых
по видам экономической деятельности**

	2017		2018	
	человек	в % к итогу	человек	в % к итогу
Всего	973944	100.0	971004	100.0
из них:				
сельское, лесное хозяйство, охота, рыболовство и рыбоводство	90686	9.3	88784	9.1
в том числе:				
растениеводство и животноводство, охота и предоставление соответствующих услуг в этих областях	55656	5.7	53813	5.5
лесоводство и лесозаготовки	14526	1.5	14524	1.5
рыболовство и рыбоводство	20504	2.1	20447	2.1
добыча полезных ископаемых	10057	1.0	9882	1.0
из них:				
добыча угля	3990	0.4	4082	0.4
добыча металлических руд	3575	0.4	3556	0.4
добыча прочих полезных ископаемых	1926	0.2	1767	0.2
обрабатывающие производства	111790	11.5	111731	11.5
из них:				
производство пищевых продуктов	26193	2.7	25249	2.6
производство напитков	2851	0.3	2837	0.3
производство текстильных изделий	624	0.1	595	0.1
производство кожи и изделий из кожи	877	0.1	885	0.1
обработка древесины и производство изделий из дерева и пробки, кроме мебели, производство изделий из соломки и материалов для плетения	5672	0.6	6213	0.6
деятельность полиграфическая и копирование носителей информации	1940	0.2	1859	0.2
производство химических веществ и химических продуктов	3173	0.3	3083	0.3
производство резиновых и пластмассовых изделий	1540	0.2	1602	0.2
производство прочей неметаллической минеральной продукции	5677	0.6	5579	0.6
производство металлургическое	500	0.1	493	0.1
производство готовых металлических изделий, кроме машин и оборудования	1796	0.2	1755	0.2
производство компьютеров, электронных и оптических изделий	3607	0.4	3301	0.3
производство машин и оборудования, не включенных в другие группировки	7190	0.7	7208	0.7
производство автотранспортных средств, прицепов и полуприцепов	8181	0.8	8209	0.8

	2017		2018	
	человек	в % к итогу	человек	в % к итогу
производство прочих транспортных средств и оборудования	18783	1.9	20061	2.1
производство мебели	2829	0.3	2905	0.3
производство прочих готовых изделий	764	0.1	853	0.1
ремонт и монтаж машин и оборудования	16198	1.7	15544	1.6
обеспечение электрической энергией, газом и паром; кондиционирование воздуха	30968	3.2	29839	3.1
водоснабжение; водоотведение, организация сбора и утилизация отходов, деятельность по ликвидации загрязнений	12767	1.5	12476	1.3
строительство	57369	5.9	55279	5.7
торговля оптовая и розничная; ремонт автотранспортных средств и мотоциклов	194424	20.0	200641	20.7
в том числе:				
торговля оптовая и розничная автотранспортными средствами и мотоциклами и их ремонт	23400	2.4	22542	2.3
торговля оптовая, кроме оптовой торговли автотранспортными средствами и мотоциклами	41597	4.3	44736	4.6
торговля розничная, кроме торговли автотранспортными средствами и мотоциклами	129427	13.2	133363	13.7
транспортировка и хранение	99295	10.2	98147	10.1
деятельность гостиниц и предприятий общественного питания	25134	2.6	24369	2.5
деятельность в области информации и связи	17477	1.8	17349	1.8
деятельность финансовая и страховая	14509	1.5	13742	1.4
деятельность по операциям с недвижимым имуществом	26534	2.7	27016	2.8
деятельность профессиональная, научная и техническая	22895	2.4	23457	2.4
деятельность административная и сопутствующие дополнительные услуги	20738	2.1	21080	2.2
государственное управление и обеспечение военной безопасности; социальное обеспечение	68890	7.1	68186	7.0
образование	78651	8.1	77910	8.0
деятельность в области здравоохранения и социальных услуг	59178	6.1	58268	6.0
деятельность в области культуры, спорта, организации досуга и развлечений	11760	1.2	11286	1.2
предоставление прочих видов услуг	18935	1.9	19613	2.0

**Среднесписочная численность работников организаций
(без внешних совместителей и работников несписочного состава)
по видам экономической деятельности**

(человек)

	2017	2018
Всего	558523	562852
из них:		
сельское, лесное хозяйство, охота, рыболовство и рыбоводство	24113	23758
в том числе:		
растениеводство и животноводство, охота и предоставление соответствующих услуг в этих областях	7834	7169
лесоводство и лесозаготовки	7009	6539
рыболовство и рыбоводство	9270	10050
добыча полезных ископаемых	7831	7199
из них:		
добыча угля	3718	3359
добыча металлических руд	2941	2541
добыча прочих полезных ископаемых	1171	1293
обрабатывающие производства	64161	65929
из них:		
производство пищевых продуктов	14362	12964
производство напитков	2839	2694
производство текстильных изделий	485	456
производство кожи и изделий из кожи	712	601
обработка древесины и производство изделий из дерева и пробки, кроме мебели, производство изделий из соломки и материалов для плетения	2490	3306
деятельность полиграфическая и копирование носителей информации	593	556
производство химических веществ и химических продуктов	2785	2258
производство резиновых и пластмассовых изделий	1045	1091
производство прочей неметаллической минеральной продукции	3711	3631
производство металлургическое	157	176
производство готовых металлических изделий, кроме машин и оборудования	1045	1062
производство компьютеров, электронных и оптических изделий	2143	1822
производство машин и оборудования, не включенных в другие группировки	1498	1499

	2017	2018
производство автотранспортных средств, прицепов и полуприцепов	*	*
производство прочих транспортных средств и оборудования	12165	14228
производство мебели	1288	1463
производство прочих готовых изделий	188	427
ремонт и монтаж машин и оборудования	15354	15331
обеспечение электрической энергией, газом и паром; кондиционирование воздуха	24986	25326
водоснабжение; водоотведение, организация сбора и утилизации отходов, деятельность по ликвидации загрязнений	10669	9322
строительство	23621	23514
торговля оптовая и розничная; ремонт автотранспортных средств и мотоциклов	63452	69377
в том числе:		
торговля оптовая и розничная автотранспортными средствами и мотоциклами и их ремонт	5530	5855
торговля оптовая, кроме оптовой торговли автотранспортными средствами и мотоциклами	31270	35616
торговля розничная, кроме торговли автотранспортными средствами и мотоциклами	26653	27906
транспортировка и хранение	66498	65424
деятельность гостиниц и предприятий общественного питания	9959	10045
деятельность в области информации и связи	8949	9766
деятельность финансовая и страховая	12618	12190
деятельность по операциям с недвижимым имуществом	17965	17579
деятельность профессиональная, научная и техническая	18527	19566
деятельность административная и сопутствующие дополнительные услуги	11359	11641
государственное управление и обеспечение военной безопасности; социальное обеспечение	68529	69584
образование	59000	57334
деятельность в области здравоохранения и социальных услуг	53159	53346
деятельность в области культуры, спорта, организации досуга и развлечений	8973	8240
предоставление прочих видов услуг	4148	3705

**Прием и выбытие работников организаций
по видам экономической деятельности¹⁾**

(человек)

	Принято на работу		Выбыло работников	
	2017	2018	2017	2018
Всего	122428	112877	132856	122968
из них:				
сельское, лесное хозяйство, охота, рыболовство и рыбоводство	10769	10519	11126	10792
в том числе:				
растениеводство и животноводство, охота и предоставление соответствующих услуг в этих областях	2458	2037	2820	2360
лесоводство и лесозаготовки	2186	1873	2180	2131
рыболовство и рыбоводство	6125	6609	6126	6301
добыча полезных ископаемых	1537	1629	1879	1656
в том числе:				
добыча угля	680	695	872	768
добыча металлических руд	718	758	826	682
добыча прочих полезных ископаемых	139	176	181	206
обрабатывающие производства	13874	14418	13902	15896
из них:				
производство пищевых продуктов	5048	5765	5890	5926
производство напитков	322	427	371	488
производство текстильных изделий	51	34	45	32
производство кожи и изделий из кожи	343	163	103	477
обработка древесины и производство изделий из дерева и пробки, кроме мебели, производство изделий из соломки и материалов для плетения	490	559	408	552
деятельность полиграфическая и копирование носителей информации	10	14	22	25
производство химических веществ и химических продуктов	469	501	522	508
производство резиновых и пластмассовых изделий	49	74	36	69
производство прочей неметаллической минеральной продукции	785	749	812	861
производство металлургическое	51	87	29	73
производство готовых металлических изделий, кроме машин и оборудования	80	108	81	151
производство компьютеров, электронных и оптических изделий	359	238	389	363
производство машин и оборудования, не включенных в другие группировки	199	176	187	194
производство автотранспортных средств, прицепов и полуприцепов	184	202	159	152

	<i>Принято на работу</i>		<i>Выбыло работников</i>	
	<i>2017</i>	<i>2018</i>	<i>2017</i>	<i>2018</i>
производство прочих транспортных средств и оборудования	2928	2916	2006	2718
ремонт и монтаж машин и оборудования	2352	2070	2710	3111
обеспечение электрической энергией, газом и паром; кондиционирование воздуха	7483	8003	8074	8368
водоснабжение; водоотведение, организация сбора и утилизация отходов, деятельность по ликвидации загрязнений	5064	1761	6867	2087
строительство	4240	3247	6043	5629
торговля оптовая и розничная; ремонт автотранспортных средств и мотоциклов	9866	9566	10711	10908
в том числе:				
торговля оптовая и розничная автотранспортными средствами и мотоциклами и их ремонт	211	192	320	225
торговля оптовая, кроме оптовой торговли автотранспортными средствами и мотоциклами	5238	6127	5476	6030
торговля розничная, кроме торговли автотранспортными средствами и мотоциклами	4417	3247	4915	4653
транспортировка и хранение	16717	15940	17636	16662
деятельность гостиниц и предприятий общественного питания	2301	1074	3688	1143
деятельность в области информации и связи	1572	1492	1909	1560
деятельность финансовая и страховая	5209	3926	5273	4187
деятельность по операциям с недвижимым имуществом	4961	2165	2781	2380
деятельность профессиональная, научная и техническая	2471	3333	2643	3978
деятельность административная и сопутствующие дополнительные услуги	1268	1254	1452	1471
государственное управление и обеспечение военной безопасности; социальное обеспечение	10421	10414	11807	11034
образование	12700	12372	14033	12654
деятельность в области здравоохранения и социальных услуг	9326	8765	10109	9443
деятельность в области культуры, спорта, организации досуга и развлечений	2341	2742	2603	2779
предоставление прочих видов услуг	308	257	320	341

1) По организациям, не относящимся к субъектам малого предпринимательства, средняя численность работников которых превышает 15 человек.

**Численность работников организаций,
работавших неполное рабочее время,
по видам экономической деятельности в 2018 году¹⁾**

	Численность работников списочного состава, работавших неполное рабочее время, человек		Численность работников, которым были предоставлены отпуска без сохранения заработной платы по заявлению работника	
	по инициативе работодателя	по соглашению между работником и работодателем	человек	в % от списочной численности
Всего	113	8267	28923	7.0
из них:				
сельское, лесное хозяйство, охота, рыболовство и рыбоводство	2	164	2701	15.1
в том числе:				
растениеводство и животноводство, охота и предоставление соответствующих услуг в этих областях	-	36	422	10.7
лесоводство и лесозаготовки	-	25	529	9.4
рыболовство и рыбоводство	2	103	1751	21.3
добыча полезных ископаемых	-	10	750	10.1
в том числе:				
добыча угля	-	2	360	9.6
добыча металлических руд	-	8	260	8.8
добыча прочих полезных ископаемых	-	-	130	17.8
обрабатывающие производства	42	657	7977	16.4
из них:				
производство пищевых продуктов	-	208	1703	17.6
производство напитков	-	10	58	4.8
производство текстильных изделий	-	-	30	25.5

	<i>Численность работников списочного состава, работавших неполное рабочее время, человек</i>		<i>Численность работников, которым были предоставлены отпуска без сохранения заработной платы по заявлению работника</i>	
	<i>по инициативе работодателя</i>	<i>по соглашению между работником и работодателем</i>	<i>человек</i>	<i>в % от списочной численности</i>
обработка древесины и производство изделий из дерева и пробки, кроме мебели, производство изделий из соломки и материалов для плетения	-	1	138	9.7
деятельность полиграфическая и копирование носителей информации	-	12	25	16.5
производство химических веществ и химических продуктов	-	4	192	7.5
производство резиновых и пластмассовых изделий	-	-	21	18.4
производство прочей неметаллической минеральной продукции	-	4	333	15.1
производство готовых металлических изделий, кроме машин и оборудования	-	2	72	30.4
производство компьютеров, электронных и оптических изделий	-	70	242	12.2
производство машин и оборудования, не включенных в другие группировки	-	5	43	4.1
производство автотранспортных средств, прицепов и полуприцепов	-	6	174	22.8

	Численность работников списочного состава, работавших неполное рабочее время, человек		Численность работников, которым были предоставлены отпуска без сохранения заработной платы по заявлению работника	
	по инициативе работодателя	по соглашению между работником и работодателем	человек	в % от списочной численности
производство прочих транспортных средств и оборудования	2	291	2444	17.5
ремонт и монтаж машин и оборудования	40	44	2440	19.7
обеспечение электрической энергией, газом и паром; кондиционирование воздуха	-	40	1471	6.5
водоснабжение; водоотведение, организация сбора и утилизации отходов, деятельность по ликвидации загрязнений	-	86	389	4.7
строительство	2	20	778	11.9
торговля оптовая и розничная; ремонт автотранспортных средств и мотоциклов	2	559	829	4.3
в том числе:				
торговля оптовая и розничная автотранспортными средствами и мотоциклами и их ремонт	1	5	51	7.2
торговля оптовая, кроме оптовой торговли автотранспортными средствами и мотоциклами	1	404	476	4.0
торговля розничная, кроме торговли автотранспортными средствами и мотоциклами	-	150	302	4.6
транспортировка и хранение	4	877	5305	10.6

	Численность работников списочного состава, работавших неполное рабочее время, человек		Численность работников, которым были предоставлены отпуска без сохранения заработной платы по заявлению работника	
	по инициативе работодателя	по соглашению между работником и работодателем	человек	в % от списочной численности
деятельность гостиниц и предприятий общественного питания	1	25	225	11.4
деятельность в области информации и связи	2	39	241	4.1
деятельность финансовая и страховая	-	103	732	5.6
деятельность по операциям с недвижимым имуществом	7	103	353	5.9
деятельность профессиональная, научная и техническая	-	874	749	6.0
деятельность административная и сопутствующие дополнительные услуги	-	42	226	5.0
государственное управление и обеспечение военной безопасности; социальное обеспечение	22	211	1550	2.3
образование	4	2796	1461	2.4
деятельность в области здравоохранения и социальных услуг	19	1163	2647	5.2
деятельность в области культуры, спорта, организации досуга и развлечений	6	495	474	5.8
предоставление прочих видов услуг	-	2	64	8.3

1) По организациям, не относящимся к субъектам малого предпринимательства, средняя численность работников которых превышает 15 человек.

**Численность российских граждан, выехавших на работу за границу,
по странам приема**

(человек)

	2014	2015	2016	2017	2018
Всего	9356	9321	8913	5096	6650
из них по странам:					
Антигуа и Барбуда	169	137	166	2	82
Багамы	89	124	157	155	95
Белиз	205	145	171	263	238
Германия	44	142	136	2	105
Гонконг	45	41	72	70	72
Греция	574	557	558	-	208
Камбоджа	850	584	199	32	11
Кипр	1820	1664	1486	1489	355
Китай	1	-	-	-	-
Корея, Республика	159	154	171	7	218
Либерия	481	476	420	134	360
Мальта	205	200	155	134	87
Маршалловы острова	1222	1296	1272	1016	1084
Монголия	84	81	61	21	-
Нидерланды	1017	1096	1061	72	896
Норвегия	15	10	13	11	7
Острова Кайман	497	459	435	7	357
Панама	508	706	722	633	544
Сент-Китс и Невис	94	80	-	16	-
Сингапур	47	44	40	24	37
Соединенное Королевство Великобритании и Северной Ирландии	104	76	113	2	76
США	29	15	17	29	7
Сьерра-Леоне	137	195	312	578	535
Япония	586	618	616	-	751

**Численность российских граждан,
выехавших на работу за границу, по уровню образования**

(человек)

	2014	2015	2016	2017	2018
Всего	9356	9321	8913	5096	6650
в том числе имеют образование:					
высшее	4610	4730	4799	2634	4008
среднее профессиональное	3677	3565	3511	2111	2186
среднее общее	726	672	603	351	456
не имеют среднего общего образования	343	354	-	-	-

Динамика общей и официально зарегистрированной численности безработных

(в среднем за год; тыс. человек)

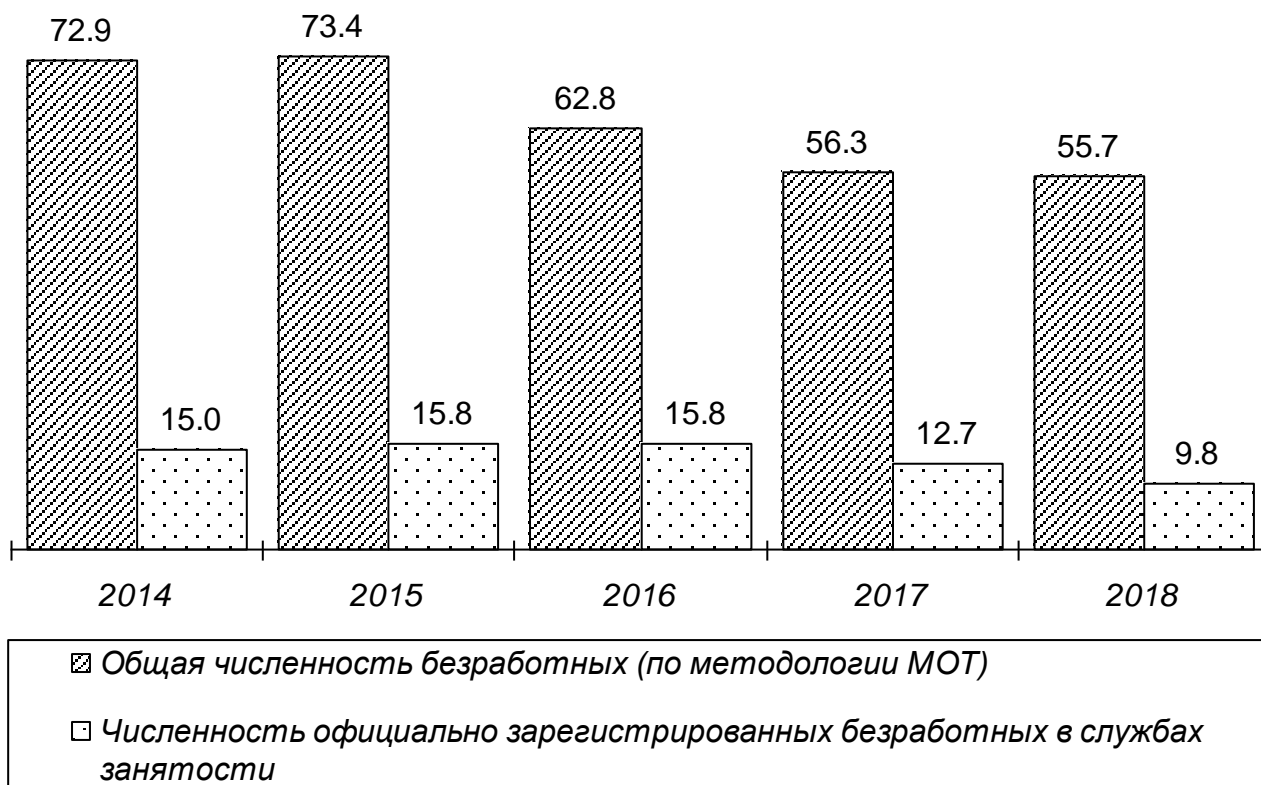

Распределение безработных, зарегистрированных в государственной службе занятости, по продолжительности безработицы

(на конец 2018 года; человек)

	Всего	из них по отдельным категориям безработных граждан			
		молодежь в возрасте 16-29 лет	женщины	инвалиды	жители сельской местности
Всего	8937	1611	4904	529	4488
в том числе:					
до 1 месяца	1670	346	839	73	822
от 1 до 4 месяцев	3664	764	2078	223	1770
от 4 до 8 месяцев	2063	379	1137	138	1044
от 8 месяцев до 1 года	855	69	482	53	429
более 1 года	685	53	368	42	423
Срок поиска работы, месяцев	4.6	3.6	4.6	4.9	4.8

**Состав безработных,
зарегистрированных в государственной службе занятости**

(на конец года; человек)

	2014	2015	2016	2017	2018
Всего	13783	16504	14702	10700	8937
из них по обстоятельствам незанятости:					
уволившиеся					
по собственному желанию	7111	8103	7524	5554	4457
высвобожденные работники	1990	3137	2203	1334	1124
Из числа безработных имеют образование:					
высшее	2234	3067	2467	1707	1395
среднее профессиональное	5420	6089	5468	4003	3623
среднее общее	3452	4160	3662	2732	1871
основное общее	2408	2869	2826	2051	1804
не имеющие основного общего	269	319	279	207	244
Из числа безработных в возрасте, лет:					
16-17	96	91	74	56	55
18-24	1571	1784	1335	870	799
25-29	1466	1819	1503	944	757
предпенсионного возраста	1185	1203	1274	1020	879
Из числа безработных:					
граждане, стремящиеся возобновить трудовую деятельность после длитель- ного (более года) перерыва	3092	3690	4045	3038	2417
впервые ищущие работу (ранее не работавшие)	1347	1571	1383	991	913
из них не имеющие квалификации	562	637	606	455	392

Трудоустройство граждан государственной службой занятости

(человек)

	<i>Обратилось по вопросу трудоустройства</i>	<i>Трудоустроено</i>	<i>В % к числу обратившихся</i>
Численность граждан, ищущих работу			
2014	55014	37838	68.8
2015	63423	37169	58.6
2016	59782	35274	59.0
2017	52233	32311	61.9
2018	46306	27223	58.8
незанятые трудовой деятельностью			
2014	45843	25863	56.4
2015	51458	25259	49.1
2016	47580	23715	49.8
2017	38636	20456	52.9
2018	30410	15021	49.4
впервые ищущие работу (ранее не работавшие)			
2014	14621	13598	93.0
2015	7756	2918	37.6
2016	9787	5299	54.1
2017	8307	4544	54.7
2018	4518	1739	38.5
пенсионеры			
2014	1788	1067	59.7
2015	2718	1306	48.1
2016	2512	1201	47.8
2017	1700	1205	70.9
2018	1553	762	49.1
уволенные в связи с ликвидацией организаций либо сокращением численности			
2014	4816	2636	54.7
2015	8482	3742	44.1
2016	6274	3499	55.8
2017	4207	2771	65.9
2018	3824	1937	50.7
граждане, стремящиеся возобновить трудовую деятельность после длительного (более года) перерыва			
2014	11901	6470	54.4
2015	12279	5605	45.6
2016	12440	4304	34.6
2017	10073	3695	36.7
2018	8249	3082	37.4
инвалиды			
2014	2351	904	38.5
2015	2136	809	37.9
2016	1887	502	26.6
2017	1855	641	34.6
2018	1604	767	47.8

РАБОЧАЯ СИЛА

(по данным выборочного обследования рабочей силы)

Рабочая сила и лица, не входящие в состав рабочей силы, в возрасте 15-72 лет¹⁾

	Рабочая сила, тыс. человек	в том числе		Лица, не входящие в состав рабочей силы, тыс. человек	Уровень участия в рабочей силе, %	Уровень занятости, %	Уровень безработицы, %
		занятые	безработные				
Всего							
2014	1059.6	986.7	72.9	476.8	69.0	64.2	6.9
2015	1056.6	983.2	73.4	458.5	69.7	64.9	6.9
2016	1049.3	986.5	62.8	448.2	70.1	65.9	6.0
2017	1035.6	979.3	56.3	450.9	69.7	65.9	5.4
2018	1036.5	980.8	55.7	442.4	70.1	66.3	5.4
Мужчины							
2014	575.6	538.2	37.4	174.4	76.7	71.8	6.5
2015	568.1	529.0	39.1	172.2	76.7	71.5	6.9
2016	561.3	527.2	34.1	171.0	76.7	72.0	6.1
2017	556.5	528.6	27.9	169.9	76.6	72.8	5.0
2018	548.7	517.3	31.4	173.2	76.0	71.7	5.7
Женщины							
2014	484.0	448.5	35.5	302.4	61.5	57.0	7.3
2015	488.5	454.2	34.3	286.3	63.0	58.6	7.0
2016	488.0	459.3	28.7	277.2	63.8	60.0	5.9
2017	479.1	450.7	28.4	281.0	63.0	59.3	5.9
2018	487.7	463.5	24.2	269.2	64.4	61.2	5.0

Рабочая сила и лица, не входящие в состав рабочей силы, в возрасте 15 лет и старше в 2018 году¹⁾

(тыс. человек)

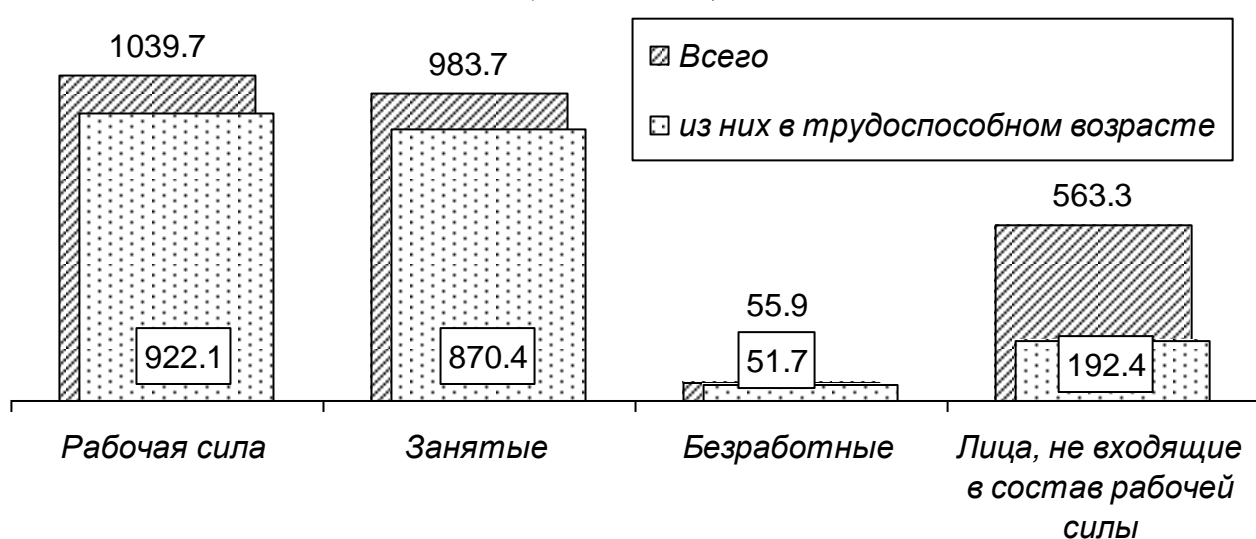

1) По методологии Международной организации труда.

Структура рабочей силы и лиц, не входящих в состав рабочей силы, в возрасте 15 лет и старше по возрастным группам в 2018 году¹⁾

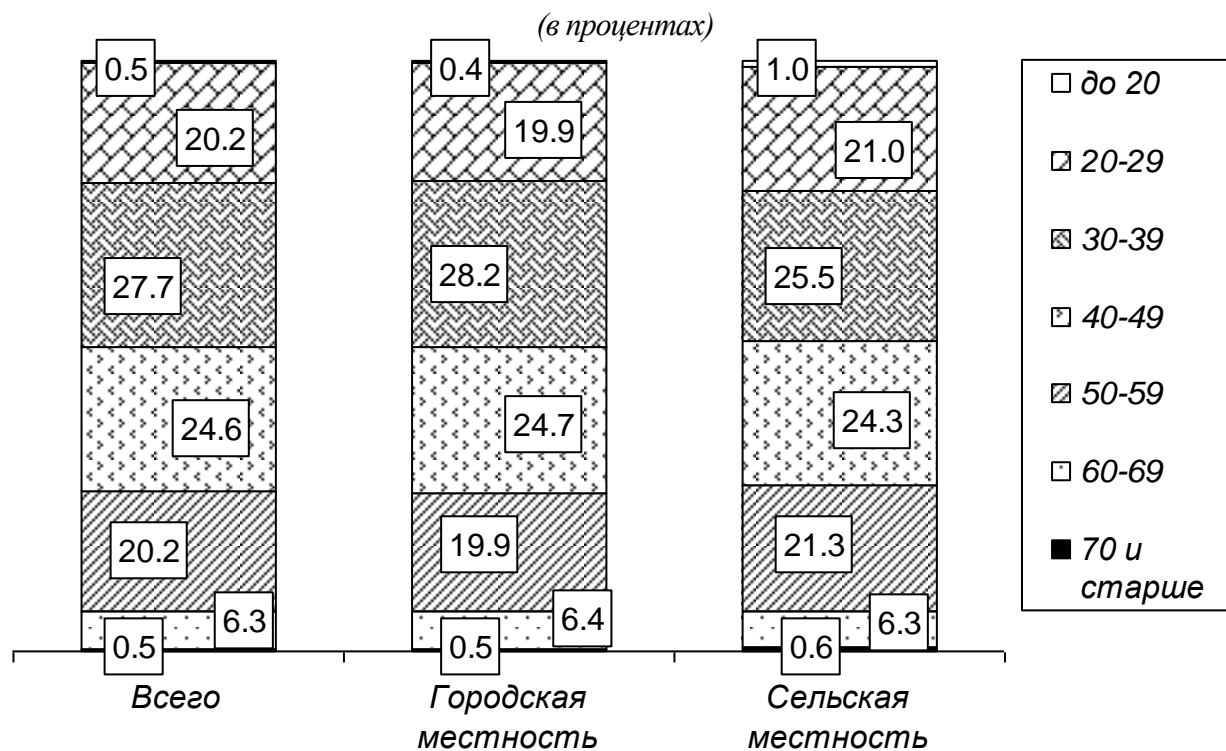

1) По методологии Международной организации труда.

Занятое население в возрасте 15 лет и старше по уровню образования и возрастным группам в 2018 году

	Всего	в том числе имеют образование					
		высшее	среднее профессиональное		среднее общее	основное общее	не имеют основного общего
			по программе подготовки специалистов среднего звена	по программе подготовки квалифицированных рабочих, служащих ¹⁾			
Всего	983.7	326.2	247.3	198.4	171.5	36.5	3.8
в том числе в возрасте, лет:							
до 20	3.1	-	0.1	0.9	1.1	0.8	0.2
20 - 29	192.3	72.8	44.1	35.7	32.9	6.4	0.4
30 - 39	275.1	106.6	60.0	47.8	45.9	14.0	0.8
40 - 49	244.8	72.6	61.4	54.2	47.1	8.4	1.1
50 - 59	200.5	55.5	61.5	46.8	32.7	3.3	0.8
60 - 69	63.0	18.0	19.4	12.5	10.1	2.6	0.3
70 и старше	5.0	0.7	0.9	0.5	1.7	1.0	0.2

1) Включая начальное профессиональное образование.

**Занятое население в возрасте 15 лет и старше по возрасту
и группам занятий в 2018 году**

(тыс. человек)

	<i>Всего</i>	<i>в том числе в возрасте, лет</i>						
		<i>до 20</i>	<i>20-29</i>	<i>30-39</i>	<i>40-49</i>	<i>50-59</i>	<i>60-69</i>	<i>70 и старше</i>
Всего	983.7	3.1	192.3	275.1	244.8	200.5	63.0	5.0
в том числе:								
руководители	47.4	-	2.4	13.5	14.9	11.6	4.9	0.1
специалисты высшего уровня квалификации	236.8	0.1	50.8	74.7	57.7	42.4	10.3	0.8
специалисты среднего уровня квалификации	151.7	0.5	36.1	40.1	36.1	28.5	10.4	0.0
служащие, занятые подготовкой информации, оформлением документации, учетом и обслуживанием	36.8	0.1	6.8	10.5	8.5	8.4	2.6	-
работники сферы обслуживания и торговли, охраны граждан и собственности	169.8	1.1	37.5	45.8	43.4	31.1	10.2	0.7
квалифицированные работники сельского и лесного хозяйства, рыбоводства и рыболовства	18.3	0.4	3.0	4.7	1.7	4.7	1.9	1.8
квалифицированные рабочие промышленности, строительства, транспорта и рабочие родственных занятий	115.0	-	18.8	33.4	31.5	24.3	6.0	0.9
операторы производственных установок и машин, сборщики и водители	124.4	-	20.7	28.0	33.7	32.3	9.4	0.4
неквалифицированные рабочие	83.6	0.9	16.2	24.4	17.4	17.1	7.3	0.4

Уровень участия в рабочей силе женщин в возрасте 20-49 лет в 2018 году

	Рабочая сила, тыс. человек	в том числе		Лица, не входящие в состав рабочей силы, тыс. человек	Уровень, в %		
		занятые	безработные		участия в рабочей силе	занятости	безработицы
Женщины, имеющие детей до 18 лет	170.8	162.7	8.1	32.7	83.9	79.9	4.8
в том числе:							
1 ребенка	112.7	108.0	4.7	17.2	86.8	83.1	4.2
2 детей	52.2	49.2	3.0	11.5	82.0	77.3	5.7
3 детей и более	5.9	5.5	0.4	4.0	59.5	55.6	6.6
Женщины, не имеющие детей до 18 лет	180.0	169.1	10.9	31.7	85.0	79.9	6.1
Женщины, имеющие детей дошкольного возраста	67.3	64.0	3.3	23.3	74.2	70.6	4.9
в том числе:							
0-2 лет	13.9	13.6	0.3	13.4	51.0	49.9	2.2
3-6 лет	53.4	50.4	3.0	10.0	84.2	79.5	5.7

Безработное население в возрасте 15 лет и старше по уровню образования и возрастным группам в 2018 году

	Всего, тыс. человек	в том числе имеют образование					
		высшее	среднее профессиональное по программе подготовки		среднее общее	основное общее	не имеют основного общего
			специалистов среднего звена	квалифицированных рабочих, служащих ¹⁾			
Всего	55.9	7.3	9.5	10.3	18.0	10.1	0.8
в том числе в возрасте, лет:							
до 20	2.4	-	-	0.3	1.5	0.4	0.3
20 - 24	9.7	1.8	1.8	0.7	3.3	2.0	-
25 - 29	7.4	1.2	0.7	1.4	2.5	1.5	0.2
30 - 34	5.9	0.6	0.1	0.9	1.8	2.4	0.1
35 - 39	6.7	1.1	0.9	1.3	3.1	0.2	0.1
40 - 44	5.4	0.3	0.7	1.3	1.7	1.3	0.1
45 - 49	6.2	0.3	2.3	1.5	1.3	0.7	-
50 - 54	5.4	0.4	1.0	2.1	1.4	0.4	-
55 - 59	3.6	0.6	0.7	0.8	1.1	0.4	-
60 - 69	2.9	1.0	1.2	0.1	0.3	0.3	-
70 - 79	0.1	-	-	-	-	0.1	-
80 и старше	0.3	-	-	-	-	0.3	-

1) Включая начальное профессиональное образование.

**Безработное население в возрасте 15 лет и старше
по продолжительности безработицы и группам занятий в 2018 году**

(тыс. человек)

	<i>Все- го</i>	<i>в том числе ищут работу, месяцев</i>						<i>Сред- нее время поиска рабо- ты, меся- цев</i>
		<i>ме- нее 1</i>	<i>от 1 до 3</i>	<i>от 3 до 6</i>	<i>от 6 до 9</i>	<i>от 9 до 12</i>	<i>12 и бо- лее</i>	
Всего	55.9	6.6	11.1	10.4	4.7	3.5	19.6	7.8
в том числе:								
имеют опыт работы	42.0	3.5	8.3	9.1	3.8	3.0	14.4	8.0
в том числе:								
руководители	0.2	0.2	-	-	-	-	0.1	5.8
специалисты высшего уровня квалификации	3.3	-	1.0	0.7	0.2	-	1.4	8.3
специалисты среднего уровня квалификации	3.6	-	0.6	0.6	0.5	0.8	1.2	9.2
служащие, занятые подготовкой информа- ции, оформлением документации, учетом и обслуживанием	1.6	-	0.2	0.8	0.2	-	0.3	6.8
работники сферы об- служивания и торговли, охраны граждан и собственности	12.1	1.0	3.1	2.0	1.5	0.8	3.7	7.5
квалифицированные работники сельского и лесного хозяйства, рыбоводства и рыболовства	1.2	0.2	-	0.4	-	0.1	0.5	9.0
квалифицированные рабочие промышленно- сти, строительства, транспорта и рабочие родственных занятий	5.4	0.6	0.5	1.5	0.2	0.4	2.4	9.0
операторы производ- ственных установок и машин, сборщики и водители	5.8	0.7	0.9	1.0	0.6	0.3	2.3	8.4
неквалифицированные рабочие	8.8	1.0	2.0	2.0	0.6	0.7	2.5	7.2
не имеют опыта работы	13.9	3.1	2.9	1.3	0.9	0.5	5.2	7.4

УСЛОВИЯ ТРУДА

Удельный вес численности работников, занятых на работах с вредными и (или) опасными условиями труда, на конец 2018 года

(в процентах от численности работников соответствующего вида деятельности и пола)

	Занятые на работах с вредными и (или) опасными условиями труда			Занятые под воздействием факторов трудового процесса					
				тяжести			напряженности		
	все-го	муж-чины	жен-щины	все-го	муж-чины	жен-щины	все-го	муж-чины	жен-щины
Сельское хозяйство, охота, лесное хозяйство, рыболовство и рыбоводство	58.4	67.9	21.6	34.8	41.0	10.6	14.1	16.1	6.2
Добыча полезных ископаемых	70.9	83.5	34.8	48.3	59.7	15.9	13.4	16.9	3.3
Обрабатывающие производства	51.5	58.6	39.0	27.3	32.4	18.3	2.9	3.5	1.8
Обеспечение электроэнергией, газом и паром; кондиционирование воздуха	54.0	64.8	22.9	26.9	35.3	2.9	3.2	4.3	0.3
Водоснабжение; водоотведение, организация сбора и утилизации отходов, деятельность по ликвидации загрязнений	45.3	59.3	14.3	25.0	34.8	3.4	1.0	1.4	-
Строительство	47.0	51.2	16.4	24.5	27.0	6.8	5.6	6.4	0.4
Транспортировка и хранение	46.7	62.2	13.5	27.3	37.4	5.9	13.5	18.8	2.4
Деятельность в области информации и связи	10.2	17.9	0.8	8.1	14.6	0.0	0.5	0.8	-

Удельный вес численности работников, имеющих право на компенсации за работу с вредными и (или) опасными условиями труда, по видам льгот

(в процентах от численности работников соответствующего вида деятельности)

	<i>Сельское хозяйство, охота, лесное хозяйство</i>	<i>Добыча полезных ископаемых</i>	<i>Обработывающие производства</i>	<i>Обеспечение электроэнергией, газом и паром; кондиционирование воздуха</i>	<i>Водоснабжение; водоотведение, организация сбора и утилизация отходов, деятельность по ликвидации загрязнений</i>	<i>Строительство</i>	<i>Транспортировка и хранение</i>	<i>Деятельность в области информации и связи</i>
Работники, занятые на работах с вредными и (или) опасными условиями труда								
2017	50.7	73.0	49.1	52.6	45.5	46.9	46.2	13.1
2018	56.9	70.9	50.4	50.0	46.5	45.0	46.3	10.3
Работники, которые за работу с вредными и (или) опасными условиями труда имели право на:								
ежегодный дополнительный оплачиваемый отпуск								
2017	23.9	63.7	32.0	34.3	35.1	29.2	33.5	0.5
2018	27.4	58.6	33.1	32.4	25.5	25.3	32.4	0.4
сокращенную продолжительность рабочего времени								
2017	5.9	20.6	7.0	2.4	3.2	1.7	1.9	0.3
2018	4.9	17.9	4.4	2.2	2.5	1.0	1.3	0.2
лечебно-профилактическое питание								
2017	0.0	7.4	1.9	-	2.4	-	0.1	-
2018	0.0	7.4	1.9	-	2.5	-	0.2	-
молоко или другие равноценные пищевые продукты								
2017	5.3	25.5	24.0	25.9	19.6	20.5	11.4	0.1
2018	5.5	22.1	25.7	23.3	18.4	19.8	11.7	0.1
оплату труда в повышенном размере								
2017	36.1	56.5	43.0	52.2	42.5	38.5	40.9	8.1
2018	39.4	58.8	43.8	48.1	44.0	36.5	42.2	9.0
проведение медицинских осмотров								
2017	47.6	51.1	45.6	51.0	36.3	36.3	43.4	12.9
2018	54.2	60.8	41.9	48.4	28.5	35.0	44.4	10.2
досрочное назначение страховой пенсии по старости¹⁾								
2017	23.7	29.0	18.6	16.2	3.4	13.7	22.8	0.2
2018	27.4	39.8	17.3	16.5	2.9	10.8	24.0	0.2

1) Эта категория лиц пользуется правом получения данной льготы по достижению определенного стажа работы во вредных и (или) опасных условиях.

Травматизм на производстве

(человек)

	2014	2015	2016	2017	2018
Численность пострадавших при несчастных случаях на производстве с утратой трудоспособности на 1 рабочий день и более и со смертельным исходом:					
всего	496	496	427	446	422
на 1000 работающих	1.8	1.9	1.7	1.8	1.7
Из общего числа пострадавших при несчастных случаях на производстве со смертельным исходом:					
всего	19	24	20	23	17
на 1000 работающих	0.069	0.091	0.078	0.092	0.068
Затраты на мероприятия по охране труда, млн. рублей	2576.0	2805.1	2749.6	2980.6	3052.5

Приморскстат представляет

комплексный сборник «ПРИМОРСКИЙ КРАЙ»

(основные показатели деятельности городских округов и муниципальных районов).

Издание является продолжением комплексного сборника «Приморский край» (социально-экономические показатели).

Сборник характеризует экономическое и социальное развитие каждого из муниципальных образований Приморья, их финансовую систему, освещает положение дел в промышленном производстве, строительстве, сельском хозяйстве, на транспорте и т.д.

Срок выпуска сборника – ноябрь 2019 года.



(423) 243-30-02



Mark@primstat.ru

УРОВЕНЬ ЖИЗНИ НАСЕЛЕНИЯ

Раздел содержит информацию об объеме, составе, направлениях использования и дифференциации распределения денежных доходов населения; о структуре потребительских расходов домашних хозяйств.

Денежные доходы населения включают оплату труда наемных работников; доходы от предпринимательской деятельности и другой производственной деятельности; социальные выплаты (пенсии, пособия, стипендии и другие выплаты); доходы от собственности (дивиденды, проценты, начисленные по денежным средствам на банковских счетах физических лиц в кредитных организациях; выплата доходов по государственным и другим ценным бумагам); инвестиционный доход (доход от собственности держателей полисов); прочие денежные поступления. Данные по денежным доходам рассчитаны в соответствии с Методологическими положениями по расчету показателей денежных доходов и расходов населения, утвержденными приказом Росстата от 2.07.2014 № 465 с изменениями от 20.11.2018 №680.

Среднедушевые денежные доходы (в месяц) исчисляются делением годового объема денежных доходов на 12 и на численность населения.

Денежные расходы населения – включают расходы на покупку товаров и оплату услуг, платежи за товары (работы, услуги) зарубежным поставщикам за безналичный и наличный расчет, включая сальдо трансграничной Интернет-торговли; расходы на оплату обязательных платежей и разнообразных взносов; прочие расходы населения.

К **сбережениям населения** относятся: прирост (уменьшение) сбережений на рублевых и валютных счетах в банках Российской Федерации и за рубежом; прирост (уменьшение) средств в форме кредитов и займов от иностранных контрагентов; прирост (уменьшение) сбережений в ценных бумагах (включая векселя и долговые ценные бумаги); расходы на покупку недвижимости (включая сальдо операций с инструментами участия в капитале и недвижимостью за рубежом); прирост (уменьшение) наличных денег на руках у населения в рублях и в иностранной валюте в рублевом эквиваленте; прирост (уменьшение) прочих сбережений. Общий объем сбережений населения корректируется на величину финансовых обязательств (кредиты, ссуды) и на величину реализации финансовых активов (средств от продажи и погашения инвестиционных паев, от реализации долей участия в уставном капитале организаций и др.).

Распределение общего объема денежных доходов по различным группам населения выражается через долю общего объема денежных доходов, которая приходится на каждую из 20-процентных групп населения, распределенного по мере возрастания среднедушевых денежных доходов.

Коэффициент Джини (индекс концентрации доходов) характеризует степень отклонения линии фактического распределения общего объема доходов населения от линии их равномерного распределения. Величина коэффициента может варьироваться от 0 до 1; при этом, чем выше значение показателя, тем более неравномерно распределены доходы в обществе.

Среднемесячная номинальная заработная плата исчисляется делением фонда начисленной заработной платы работников на среднесписочную численность работников за период и на число месяцев в периоде.

В фонд оплаты труда включаются начисленные суммы в денежной и натуральной формах за отработанное время и выполненную работу, неотработанное, но оплаченное время (например, ежегодные отпуска), стимулирующие доплаты и надбавки, премии и единовременные поощрения, компенсационные выплаты, связанные с режимом работы и условиями труда.

Величина прожиточного минимума в соответствии с Федеральным законом от 24 октября 1997 г. № 134-ФЗ «О прожиточном минимуме в Российской Федерации», представляет собой стоимостную оценку потребительской корзины, а также обязательные платежи и сборы.

Потребительская корзина установлена законом Приморского края от 3 октября 2001 г. № 157-КЗ «О потребительской корзине в Приморском крае» (в ред. Закона Приморского края от 12 марта 2018 г. № 259-КЗ) и содержит минимальные наборы продуктов питания, непродовольственных товаров и услуг, необходимых для сохранения здоровья человека и обеспечения его жизнедеятельности.

Величина прожиточного минимума устанавливается ежеквартально постановлением Администрации Приморского края.

К **пенсионерам** относятся лица, реализовавшие право на получение пенсии в соответствии с законодательством Российской Федерации и постоянно в ней проживающие.

Средний размер назначенных месячных пенсий определяется делением общей суммы назначенных месячных пенсий (с учетом компенсации) на численность пенсионеров, состоящих на учете в отделении Пенсионного фонда РФ по Приморскому краю.

Покупательная способность денежных доходов населения отражает потенциальные возможности населения по приобретению товаров и услуг и выражается через товарный эквивалент среднедушевых денежных доходов населения, при условии, что вся сумма денежного дохода (зарплаты, пенсии) будет направлена на приобретение какого-либо одного товара (услуги).

Выборочное обследование бюджетов домашних хозяйств является методом государственного статистического наблюдения за уровнем жизни населения. Область изучения и распространения данных бюджетного обследования

определяется целями: получения данных о распределении населения по уровню материального благосостояния, получения весовых показателей для расчета индекса потребительских цен, обеспечения данных для составления счетов сектора домашних хозяйств в системе национальных счетов. Обследование проводится во всех субъектах РФ, в крае охватывает 630 домашних хозяйств.

Единицами обследования выступают **домашние хозяйства**, определяемые как совокупность лиц, проживающих в одном жилом помещении или его части, как связанных, так и не связанных отношениями родства, совместно обеспечивающих себя пищей и всем необходимым для жизни, т.е. полностью или частично объединяющих и расходующих свои средства. В выборку не включаются коллективные домашние хозяйства, состоящие из лиц, долговременно находящихся в больницах, домах-интернатах для престарелых, школах-интернатах и других институциональных заведениях.

Потребительские расходы домашних хозяйств являются частью денежных расходов, направленных на приобретение потребительских товаров и услуг. Потребительские расходы состоят из расходов на покупку продуктов питания (включая расходы на питание вне дома), алкогольных напитков, непродовольственных товаров и расходов на оплату услуг. В их составе не учитываются расходы на покупку антиквариата, ювелирных изделий, приобретенных в качестве капиталовложений, оплату материалов и работ по строительству и капитальному ремонту жилых или подсобных помещений, являющихся инвестициями в основной капитал.

ДОХОДЫ НАСЕЛЕНИЯ

Основные социально-экономические индикаторы уровня жизни населения

	2014	2015	2016	2017	2018
Среднедушевые денежные доходы населения в месяц, рублей	27479	31072	31265	32269	34619
Реальные располагаемые денежные доходы, в % к предыдущему году	107.0	101.5	94.2	99.9	103.1
Среднемесячная номинальная начисленная заработная плата работающего, рублей	32431	33807	35677	38045	42199
Реальная заработная плата, в % к предыдущему году	100.8	90.2	99.1	103.4	107.9
Средний размер назначенных месячных пенсий на начало года, следующего за отчетным, рублей	11125 ¹⁾	12362	12715 ²⁾	13593	14352

	2014	2015	2016	2017	2018
Реальный размер назначенных месячных пенсий, в % к предыдущему году	97.2 ³⁾	102.1	98.3 ²⁾	105.1	101.1
Величина прожиточного минимума в среднем на душу населения в месяц ⁴⁾ , рублей	10321	12490	12616	12408	12454
Численность населения с денежными доходами ниже величины прожиточного минимума ⁵⁾					
тыс. человек	285	296	303	279	266 ⁶⁾
в % к общей численности населения	14.7	15.3	15.7	14.5	13.9 ⁶⁾
Соотношение с величиной прожиточного минимума ⁷⁾ , %:					
среднедушевых денежных доходов	2.7р	2.6р	2.6р	2.7р	2.8р
среднемесячной заработной платы	3р	2.6р	2.7р	2.9р	3.2р
среднего размера назначенных пенсий	130.2	123.7	127.7 ²⁾	139.8	141.5
Коэффициент фондов (коэффициент дифференциации доходов), в разгах	13.2	12.7	12.3	12.3	12.9 ⁶⁾

1) На 31 декабря.

2) Без учета единовременной денежной выплаты в размере 5 тыс. рублей, произведенной в январе 2017 г.

3) Декабрь 2014 г. к декабрю 2013 г.

4) Оценка годовой величины прожиточного минимума произведена на основе установленных постановлениями Администрации Приморского края квартальных данных.

5) Оценка на основе итогов выборочного обследования домашних хозяйств и макроэкономического показателя среднедушевых денежных доходов населения. Показатели за 2018 г. рассчитаны с использованием величины макроэкономического показателя среднедушевых денежных доходов населения, определенной в соответствии с Методологическими положениями по расчету показателей денежных доходов и расходов населения.

6) Предварительные данные.

7) Соответствующей социально-демографической группы.

Динамика реальных доходов населения

(в процентах к 2013 году)

	2014	2015	2016	2017	2018
Реальные располагаемые денежные доходы	107.0	108.6	102.3	102.2	105.4
Реальная начисленная заработная плата	100.8	91.0	90.3	93.4	100.7
Реальный размер назначенных пенсий	97.2	99.2	97.6	102.5	103.7

Состав денежных доходов и расходов населения

(млн. рублей)

	2014	2015	2016	2017	2018
Денежные доходы	638362	720064	722626	742742	792586
в том числе:					
оплата труда наемных работников	409098	426569	440501	470588	510438
доходы от предпринимательской и другой производственной деятельности	34686	38366	39706	45375	45810
социальные выплаты	113949	123876	129930	138364	140047
доходы от собственности	17172	22382	24270	22604	26344
прочие доходы	63457	108871	88219	65811	69947
Денежные расходы	626257	662625	666584	696704	748397
в том числе:					
покупка товаров и оплата услуг	506031	562511	564503	591898	632768
обязательные платежи и разнообразные взносы	91120	78331	79502	80945	90926
прочие расходы	29106	21783	22579	23861	24703
Сбережения (прирост «+», уменьшение «-»)	12105	57439	56042	46038	44189
в том числе:					
прирост (уменьшение) сбережений во вкладах	-1513	41942	25887	29185	46293
прирост (уменьшение) сбережений в государственных и других ценных бумагах	749	1016	578	189	-1027
прирост (уменьшение) средств на счетах индивидуальных предпринимателей	484	850	1720	2350	1703
прирост (уменьшение) задолженности по заработной плате	3	266	295	-105	-114
прирост (уменьшение) наличных денег у населения	13413	-3037	23120	25434	24817
расходы на покупку недвижимости	3828	1760	3427	4524	5089
покупка населением и крестьянскими (фермерскими) хозяйствами скота и птицы	402	296	194	447	510
прирост (уменьшение) задолженности по кредитам (-)	5586	-13839	40	18296	34951
изменение страховых резервов по страхованию жизни	392	522	900	2312	1985
средства от реализации финансовых активов (-)	67	15	39	2	116

**Среднемесячная заработная плата работающих в организациях
по видам экономической деятельности**

(рублей)

	2017	2018
Всего	38044.7	42199.4
из них:		
сельское, лесное хозяйство, охота, рыболовство и рыбоводство	47299.7	54156.5
в том числе:		
растениеводство и животноводство, охота и предоставление соответствующих услуг в этих областях	27505.9	30010.2
лесоводство и лесозаготовки	36119.3	40420.4
рыболовство и рыбоводство	72480.0	80317.7
добыча полезных ископаемых	43554.3	47943.8
из них:		
добыча угля	53130.9	54983.7
добыча металлических руд	36217.4	45596.6
добыча прочих полезных ископаемых	31577.4	33679.8
обрабатывающие производства	38311.8	41183.1
из них:		
производство пищевых продуктов	29948.9	32141.5
производство напитков	27931.4	31106.2
производство текстильных изделий	32031.9	28726.6
производство кожи и изделий из кожи	14714.7	16264.1
обработка древесины и производство изделий из дерева и пробки, кроме мебели, производство изделий из соломки и материалов для плетения	21395.2	22612.7
деятельность полиграфическая и копирование носителей информации	26342.8	29419.7
производство химических веществ и химических продуктов	28910.3	29434.9
производство резиновых и пластмассовых изделий	17729.2	19402.4
производство прочей неметаллической минеральной продукции	27558.8	33462.9
производство металлургическое	17458.4	27988.0
производство готовых металлических изделий, кроме машин и оборудования	25442.8	24272.0
производство компьютеров, электронных и оптических изделий	46739.5	46749.8

	2017	2018
производство машин и оборудования, не включенных в другие группировки	36640.6	40794.0
производство автотранспортных средств, прицепов и полуприцепов	64122.7	74882.0
производство прочих транспортных средств и оборудования	51249.1	57080.3
производство мебели	14585.0	14366.0
производство прочих готовых изделий	19011.0	38680.5
ремонт и монтаж машин и оборудования	49642.2	50036.9
обеспечение электрической энергией, газом и паром; кондиционирование воздуха	43023.7	44435.5
водоснабжение; водоотведение, организация сбора и утилизация отходов, деятельность по ликвидации загрязнений	29030.1	30548.9
строительство	28487.7	32862.8
торговля оптовая и розничная; ремонт автотранспортных средств и мотоциклов	24023.1	27493.3
в том числе:		
торговля оптовая и розничная автотранспортными средствами и мотоциклами и их ремонт	22112.7	27758.8
торговля оптовая, кроме оптовой торговли автотранспортными средствами и мотоциклами	27786.3	31286.9
торговля розничная, кроме торговли автотранспортными средствами и мотоциклами	20004.4	22595.7
транспортировка и хранение	48139.4	54098.6
деятельность гостиниц и предприятий общественного питания	20872.2	25418.9
деятельность в области информации и связи	49985.5	50664.8
деятельность финансовая и страховая	68143.4	72046.7
деятельность по операциям с недвижимым имуществом	23234.6	27406.7
деятельность профессиональная, научная и техническая	41659.7	46836.5
деятельность административная и сопутствующие дополнительные услуги	22942.1	26511.0
государственное управление и обеспечение военной безопасности; социальное обеспечение	46881.5	50011.6
образование	32314.1	35712.9
деятельность в области здравоохранения и социальных услуг	33718.2	41308.3
деятельность в области культуры, спорта, организации досуга и развлечений	42290.7	45879.1
предоставление прочих видов услуг	23649.4	28107.0

Динамика изменения номинальной и реальной заработной платы и индекса потребительских цен

(в процентах к предыдущему году)

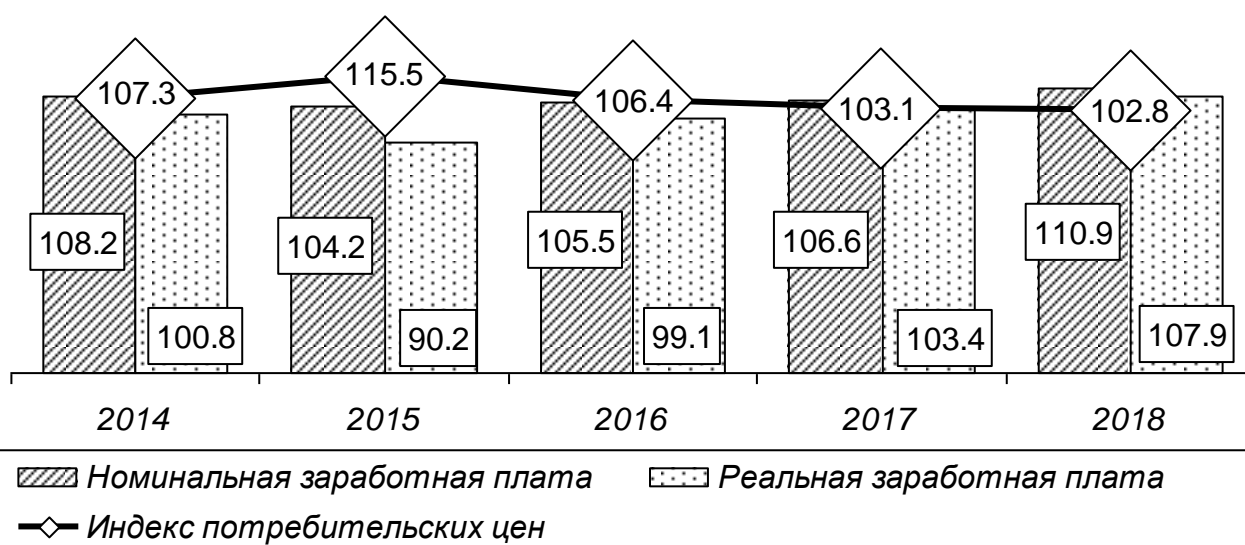

Покупательная способность среднемесячной номинальной начисленной заработной платы¹⁾

(в месяц; килограммов)

	2014	2015	2016	2017	2018
Говядина	101	90	94	101	110
Свинина	108	95	110	125	138
Молоко питьевое, л	456	431	448	462	507
Творог жирный	98	95	102	106	113
Сыры сычужные твердые и мягкие	72	67	71	72	72
Яйца куриные, шт.	4839	4833	4904	5471	5550
Рыба мороженая	362	272	260	279	310
Сахар-песок	727	551	566	707	836
Масло подсолнечное	383	321	280	348	405
Масло сливочное	80	72	69	59	62
Картофель	876	857	912	1052	1309
Капуста свежая	1077	836	869	1050	1194
Лук репчатый	965	824	974	1017	1162
Свекла	804	881	917	1001	1056
Морковь	769	635	617	803	805
Яблоки	321	235	265	304	323
Цитрусовые	270	212	207	231	332
Хлеб и булочные изделия из пшеничной муки 1 и 2 сортов	738	690	725	770	716
Мука пшеничная	915	797	844	997	1152
Рис шлифованный	578	449	438	538	561
Макаронные изделия	452	380	365	434	466

1) Товарный эквивалент среднемесячной номинальной начисленной заработной платы по товарам с конкретными потребительскими свойствами.

Основные показатели пенсионного обеспечения

	2014	2015	2016	2017	2018
Численность пенсионеров на начало года, следующего за отчетным ¹⁾ :					
всего, тыс. человек	537.2 ²⁾	542.8	545.0	545.4	546.0
в % к предыдущему году	x	x	100.4	100.1	100.1
Численность пенсионеров, приходящихся на 1000 человек населения	278	281	283	285	287
Численность занятых в экономике, приходящихся на одного пенсионера, человек	1.81	1.79	1.81	1.79	1.78
Удельный вес численности работающих пенсионеров в общей численности пенсионеров, %	39.0 ²⁾	38.4	25.2	25.0	24.9
Средний размер назначенных пенсий на начало года, следующего за отчетным, рублей	11125 ²⁾	12362	12715 ³⁾	13593	14352
Величина прожиточного минимума пенсионера на конец года:					
рублей	8546	9991	9956	9725	10143
в % к предыдущему году	110.6	116.9	99.6	97.7	104.3
Средний размер назначенных пенсий на начало года в % к:					
величине прожиточного минимума пенсионера	130.2	123.7	127.7 ³⁾	139.8	141.5
среднему размеру заработной платы	27.3	36.9	36.5	35.4	34.2
Реальный размер назначенных пенсий, в % к предыдущему году	97.2 ⁴⁾	102.1	98.3 ³⁾	105.1	101.1

1) Состоящих на учете в отделении Пенсионного фонда РФ по Приморскому краю.

2) На 31 декабря.

3) Без учета единовременной денежной выплаты в размере 5 тыс. рублей, произведенной в январе 2017 г.

4) Декабрь 2014 г. к декабрю 2013 г.

**Покупательная способность среднего размера
назначенных месячных пенсий¹⁾**

(в месяц; килограммов)

	2014	2015	2016	2017	2018
Говядина	35	33	34	36	36
Молоко питьевое, л	157	158	160	165	164
Рыба мороженая	124	99	93	100	100
Сахар-песок	249	201	202	253	270
Хлеб и булочные изделия из пшеничной муки I и II сортов	253	252	258	275	280
Яйца куриные, шт.	1660	1767	1955	1748	1793
Масло сливочное	27	26	25	21	20
Масло подсолнечное	131	117	100	124	131
Картофель	300	314	325	376	423

1) Товарный эквивалент среднего размера назначенной пенсии по товарам с конкретными потребительскими свойствами.

Численность пенсионеров¹⁾

(на начало года, следующего за отчетным)

	2014 ²⁾	2015	2016	2017	2018
Всего, тыс. человек					
Все пенсионеры	537.2	542.8	545.0	545.4	546.0
в том числе получающие пенсии:					
по старости	455.5	459.9	463.5	465.1	466.6
по инвалидности	19.1	18.1	16.9	16.0	15.5
по случаю потери кормильца (на каждого нетрудоспособного члена семьи)	12.3	12.9	13.5	13.9	14.3
социальные	49.4	50.6	50.0	49.4	48.6
летчики-испытатели	0.0	0.0	0.0	0.0	0.0
федеральные государственные гражданские служащие	0.9	0.9	1.0	1.0	1.0
пенсии бывшим народным депутатам РФ и помощникам	-	0.0	0.0	0.0	0.0
пенсии по предложению органов службы занятости	-	0.4	-	-	-
Удельный вес численности женщин в возрасте до 54 лет и мужчин в возрасте до 59 лет (включительно) в общей численности пенсионеров по старости ³⁾ , %	7.8	7.2	6.9	6.5	5.9

	2014 ²⁾	2015	2016	2017	2018
из них работающих					
Все пенсионеры	209.3	208.3	137.6	136.4	135.9
в том числе получающие пенсии:					
по старости	202.5	201.5	129.0	127.8	127.2
по инвалидности	6.1	5.3	4.9	4.8	4.7
по случаю потери кормильца (на каждого нетрудоспособного члена семьи)	-	0.2	0.4	0.4	0.3
социальные	0.3	1.0	3.1	3.2	3.5
летчики-испытатели	0.0	0.0	0.0	0.0	0.0
федеральные государственные гражданские служащие	0.4	0.3	0.2	0.2	0.2
пенсии бывшим народным депутатам РФ и помощникам	-	0.0	0.0	0.0	0.0

1) Состоящих на учете в отделении Пенсионного фонда РФ по Приморскому краю.

2) На 31 декабря.

3) В соответствии с Федеральным Законом «О трудовых пенсиях в Российской Федерации».

Средний размер назначенных пенсий по видам пенсионного обеспечения¹⁾

(на начало года, следующего за отчетным; рублей)

	2014 ²⁾	2015	2016 ³⁾	2017	2018
Средний размер пенсии	11124.8	12362.3	12714.8	13593.0	14351.5
в том числе пенсии:					
по старости	11724.6	13047.4	13383.5	14336.0	15137.9
по инвалидности	7430.3	8212.3	8427.5	8947.5	9380.7
по случаю потери кормильца (на каждого нетрудоспособного члена семьи)	8789.1	9750.9	10048.7	10844.4	11512.7
социальные	7528.7	8221.5	8597.9	8771.8	9100.1
летчики-испытатели	72195.5	85179.8	88240.3	91058.3	86690.5
федеральные государственные гражданские служащие	14600.4	16270.0	16879.1	18339.9	19614.0
пенсии бывшим народным депутатам и помощникам	-	61134.8	61134.8	61134.8	63580.1
пенсии по предложению органов службы занятости	-	9981.4	-	-	-

1) В соответствии с Федеральным Законом «О трудовых пенсиях в Российской Федерации».

2) На 31 декабря.

3) Без учета единовременной денежной выплаты в размере 5 тыс. рублей, произведенной в январе 2017 г.

Величина прожиточного минимума¹⁾

(в среднем на душу населения; рублей в месяц)

	2014	2015	2016	2017	2018
Все население	10321	12490	12616	12408	12454
в том числе по социально-демографическим группам:					
трудоспособное население	10885	13147	13302	13066	13126
пенсионеры	8263	9947	10086	9931	9995
дети	10967	13445	13678	13456	13634

1) Оценка годовой величины прожиточного минимума произведена на основе установленных постановлениями Администрации Приморского края квартальных данных.

Величина прожиточного минимума по субъектам Дальневосточного федерального округа за 2018 год

(в среднем на душу населения; рублей в месяц)

	Величина прожиточного минимума ¹⁾				Соотношение с величиной прожиточного минимума		
	все население	трудоспособное	пенсионеры	дети	средне-душевых денежных доходов ²⁾ , %	средне-месячной начисленной заработной платы, %	среднего размера назначенных пенсий ³⁾ , %
Республика Бурятия	10320	10731	8174	10762	2.4р	3.4р	1.6р
Республика Саха (Якутия)	16511	17527	13267	16933	2.6р	3.9р	141.0
Забайкальский край	11172	11638	8844	11691	2.2р	3.5р	146.5
Камчатский край	19481	20494	15478	20934	2.3р	3.6р	134.3
Приморский край	12454	13126	9995	13634	2.8р	3.2р	141.5
Хабаровский край	13295	14118	10722	14047	3.0р	3.3р	149.5
Амурская область	11190	11875	9077	11644	2.8р	3.6р	1.6р
Магаданская область	18213	19155	14330	19589	2.9р	4.5р	144.4
Сахалинская область	13726	14414	10852	14626	3.6р	5.4р	1.7р
Еврейская автономная область	12829	13570	10335	13505	1.9р	2.9р	129.9
Чукотский автономный округ	21563	22092	16496	22573	3.4р	4.5р	147.1

1) Оценка годовой величины прожиточного минимума произведена на основе установленных органами исполнительной власти в соответствующих субъектах РФ квартальных данных.

2) Возможна корректировка на федеральном уровне.

3) В расчетах использованы данные среднего размера назначенных пенсий по состоянию на 1 января 2019 г. и величины прожиточного минимума пенсионера за IV квартал 2018 г.

Распределение населения по величине среднедушевых денежных доходов¹⁾

(в процентах)

	2014	2015	2016	2017	2018 ²⁾
Все население	100.0	100.0	100.0	100.0	100.0
в том числе со среднедушевыми денежными доходами, рублей в месяц:					
до 5000.0	2.0	1.0	1.0	0.9	0.9
5000.1-7000.0	3.6	2.3	2.2	2.1	2.0
7000.1-10000.0	8.1	5.8	5.8	5.5	5.3
10000.1-14000.0	12.9	10.4	10.6	10.2	9.7
14000.1-19000.0	15.5	14.0	14.2	13.9	13.3
19000.1-27000.0	19.3	19.3	19.6	19.5	19.0
27000.1-45000.0	22.8	25.8	25.9	26.3	26.4
свыше 45000.0	15.8	21.4	20.7	21.6	23.4

1) Оценка на основе итогов выборочного обследования домашних хозяйств и макроэкономического показателя среднедушевых денежных доходов населения. Показатели за 2018 г. рассчитаны с использованием величины макроэкономического показателя среднедушевых денежных доходов населения, определенной в соответствии с Методологическими положениями по расчету показателей денежных доходов и расходов населения.

2) Предварительные данные.

Распределение денежных доходов населения

	2014	2015	2016	2017	2018 ¹⁾
Денежные доходы, %	100.0	100.0	100.0	100.0	100.0
в том числе по 20-процентным группам населения:					
первая (с наименьшими доходами)	5.9	6.0	6.1	6.1	5.9
вторая	10.6	10.8	10.9	10.9	10.7
третья	15.6	15.7	15.7	15.7	15.6
четвертая	22.8	22.8	22.9	22.9	22.9
пятая (с наибольшими доходами)	45.1	44.7	44.4	44.4	44.9
Коэффициент Джини (индекс концентрации доходов) ²⁾	0.389	0.384	0.380	0.380	0.386

1) Предварительные данные.

2) Величина коэффициента может варьироваться от 0 до 1, при этом, чем выше значение показателя, тем более неравномерно распределены доходы в обществе.

Покупательная способность среднедушевых денежных доходов населения¹⁾

(в месяц; килограммов)

	2014	2015	2016	2017	2018 ²⁾
Говядина	88	88	86	88	89
Молоко питьевое, л	400	420	407	403	408
Рыба мороженая	316	265	236	243	250
Сахар-песок	635	537	515	616	699
Хлеб и булочные изделия из пшеничной муки I и II сортов	645	673	659	671	699
Яйца куриные, шт.	4229	4715	4460	4768	4471
Масло сливочное	70	70	63	51	50
Масло подсолнечное	335	313	255	303	326
Картофель	765	837	829	917	1054

1) Товарный эквивалент среднемесячного дохода по товарам с конкретными потребительскими свойствами.

2) Предварительные данные.

Потребление продуктов питания на душу населения в год

(килограммов)

	2014	2015	2016	2017	2018
Мясо и мясопродукты (включая субпродукты II категории и жир-сырец)	80	82	82	83	82
Молоко и молокопродукты	157	162	164	161	159
Яйца и яйцепродукты, шт.	248	260	263	264	270
Хлебные продукты	106	107	102	103	106
Картофель ¹⁾	115	103	102	105	103
Овощи и продовольственные бахчевые культуры ²⁾	110	102	96	97	97
Фрукты и ягоды (включая виноград) ³⁾	78	77	72	77	77
Сахар ⁴⁾	41	42	41	40	40
Масло растительное ⁵⁾	12.9	12.8	13.0	13.1	13.2

1) Включая продукты переработки в пересчете на свежий картофель.

2) Включая продукты переработки в пересчете на свежие овощи и продовольственные бахчевые культуры.

3) Включая продукты переработки в пересчете на свежие фрукты и ягоды.

4) Включая кондитерские изделия в пересчете на сахар.

5) Включая продукты, содержащие растительное масло.

Наличие предметов длительного пользования в домашних хозяйствах
(по итогам выборочного обследования бюджетов домашних хозяйств)

(на конец года; на 100 домохозяйств; штук)

	2014	2015	2016	2017	2018
Телевизоры	163	180	167	163	157
Микроволновые печи, мультиварки	89	92	109	119	118
Персональные компьютеры	61	58	51	56	43
Смартфоны, iPhone	-	122	111	148	184
Холодильники, морозильники	116	134	131	129	127
Стиральные машины	102	101	100	96	100
Электропылесосы	96	99	97	97	97
Швейные и вязальные машины	39	44	22	26	24
Легковые автомобили	60	67	53	59	61

Структура располагаемых ресурсов

(по итогам выборочного обследования бюджетов домашних хозяйств)

(в процентах)

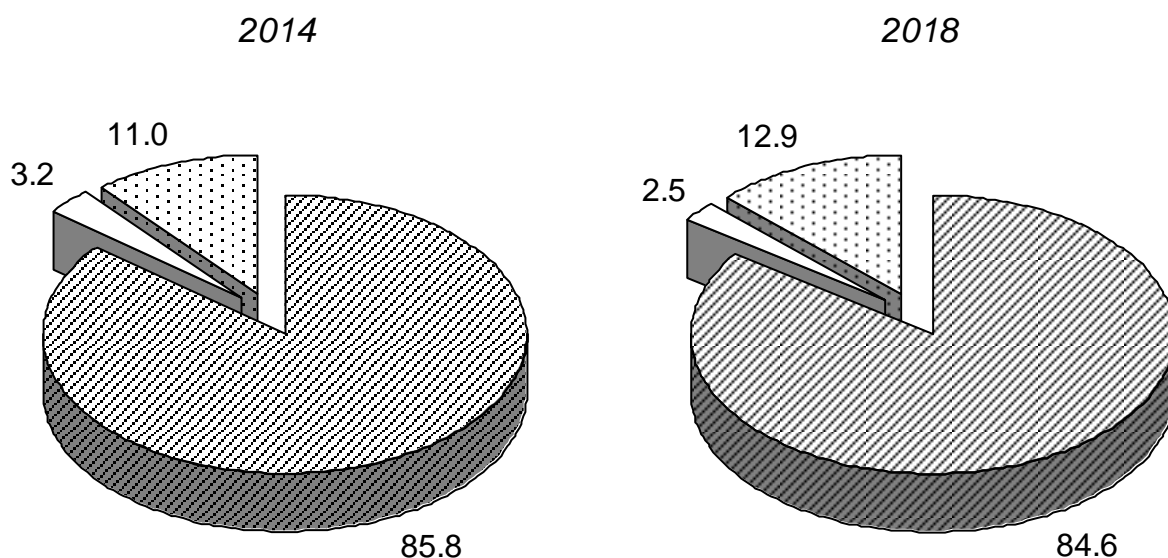

- | | |
|--|---|
| | Денежный доход |
| | Стоимость натуральных поступлений продуктов питания |
| | Стоимость привлеченных средств и израсходованных сбережений |

Структура потребительских расходов домашних хозяйств
(по итогам выборочного обследования бюджетов домашних хозяйств)

(в процентах к итогу)

	2014	2015	2016	2017	2018
Потребительские расходы	100.0	100.0	100.0	100.0	100.0
в том числе:					
расходы на покупку продуктов для домашнего питания	28.5	33.7	28.2	30.0	27.3
в том числе на покупку:					
хлеба и хлебных продуктов	4.4	5.0	4.4	4.5	4.3
картофеля	0.4	0.4	0.4	0.4	0.3
овощей и бахчевых	2.1	2.7	2.2	2.4	2.1
фруктов и ягод	2.2	2.8	2.2	2.4	2.3
мяса и мясных продуктов	7.3	9.4	7.7	7.9	7.0
рыбы и рыбных продуктов	2.4	2.8	2.1	2.3	2.4
молока и молочных продуктов	5.1	5.5	4.2	4.9	4.4
сахара и кондитерских изделий	1.6	1.8	1.8	1.7	1.5
яиц	0.6	0.6	0.6	0.6	0.5
масла растительного и других жиров	0.4	0.4	0.4	0.4	0.3
чая, кофе, безалкогольных напитков и др.	2.0	2.3	2.2	2.5	2.2
расходы на питание вне дома	6.6	6.2	3.5	3.8	3.6
расходы на покупку алкогольных напитков	1.9	1.8	1.4	1.7	1.8
расходы на покупку непродовольственных товаров	37.4	34.0	38.7	35.8	40.2
в том числе на покупку:					
одежды, обуви, белья, тканей	10.7	10.0	9.3	8.9	6.9
телеаппаратуры, предметов для отдыха и увлечений	3.8	2.9	2.8	2.3	2.3
транспортных средств	4.8	2.5	8.0	5.5	9.8
строительных материалов	4.9	3.7	4.7	4.1	3.2
топлива	1.1	0.5	0.8	1.1	6.0
товаров и принадлежностей по ведению хозяйства, мебели	4.7	5.6	5.2	5.5	4.8
предметов личной гигиены, фармацевтических и медицинских товаров и др.	0.9	1.1	0.9	0.8	4.7
табачных изделий	4.5	5.6	4.8	5.4	0.9
других непродовольственных товаров	2.0	2.1	2.2	2.2	1.6
расходы на оплату услуг	25.6	24.3	28.2	28.7	27.1
в том числе:					
жилищно-коммунальных	8.8	9.0	10.4	11.2	10.1
бытовых	3.5	3.9	3.6	3.5	4.5
учреждений культуры	3.5	2.7	2.9	2.3	3.3
образования	1.9	1.6	3.2	1.9	1.7
медицинских	1.4	1.5	1.4	2.0	1.2
санаторно-оздоровительных	0.3	0.3	0.4	0.6	0.3
пассажирского транспорта	2.2	1.6	1.7	2.0	1.9
связи	3.1	3.2	2.8	2.8	2.2
прочих услуг	0.9	0.5	1.8	2.4	1.9

ЖИЛИЩНЫЕ УСЛОВИЯ НАСЕЛЕНИЯ

Жилищный фонд – совокупность всех жилых помещений, независимо от форм собственности, включая жилые дома, специализированные дома (общежития, гостиницы-приюты, дома маневренного фонда и другие), иные жилые помещения в других строениях, пригодных для проживания.

В составе жилищного фонда не учитываются садовые дома, спортивные и туристские базы, мотели, кемпинги, санатории, дома отдыха, пансионаты, гостиницы, казармы, железнодорожные вагончики и другие строения и помещения, предназначенные для отдыха, сезонного и временного проживания, независимо от длительности проживания в них граждан.

Площадь жилищного фонда определяется как сумма площадей жилых и подсобных помещений квартир (кухонь, передних, внутриквартирных коридоров, ванных или душевых, туалетов, кладовых, а также мансард, террас, веранд, отапливаемых и пригодных для проживания).

В площадь жилых зданий не включается площадь: лестничных клеток, лифтовых холлов, тамбуров, общих коридоров, вестибюлей, галерей, балконов, лоджий, не отапливаемых террас и мансард; нежилых помещений, занятых жилищно-эксплуатационными организациями, магазинами, отделениями связи, детскими учреждениями, организациями службы быта и т.д.

Основные показатели жилищных условий населения

	2014	2015	2016	2017	2018
Общая площадь жилых помещений, приходящаяся в среднем на одного жителя (на конец года), м ² общей площади	22.1	22.4	22.6	22.9	23.1
в том числе:					
в городской местности	22.1	22.2	22.5	22.8	23.1
в сельской местности	22.2	22.8	22.9	23.2	23.2
Число квартир, тыс.	875.4	877.9	884.1	889.2	894.7
в том числе:					
однокомнатных	241.4	242.5	245.4	247.8	250.8
двухкомнатных	353.8	354.0	355.4	356.8	358.2
трехкомнатных	240.2	241.2	242.8	243.6	244.4
четырекомнатных и более	40.0	40.2	40.5	41.0	41.2

	2014	2015	2016	2017	2018
Средний размер одной квартиры, м ² общей площади:					
однокомнатной	27.6	27.7	28.0	28.2	28.2
двухкомнатной	46.3	46.3	46.5	46.5	46.8
трехкомнатной	60.9	61.5	61.2	61.2	61.4
четырёхкомнатной и более	106.9	107.9	108.5	109.1	108.4
Приватизировано жилых помещений с начала приватизации, по состоянию на конец года:					
всего, тыс.	558.4	565.8	569.9	573.0	574.9
в % от общего числа жилых помеще- ний, подлежащих приватизации	78.7	81.0	81.4	81.8	82.4

Жилищный фонд

(на конец года; тыс. квадратных метров общей площади жилищ)

	2014	2015	2016	2017	2018
Жилищный фонд	42679.4	43152.8	43526.4	43830.9	43988.5
в том числе:					
частный	37078.8	37824.5	38608.3	39246.3	39933.1
в том числе:					
граждан	36560.4	37293.6	38080.5	38718.7	39403.6
юридических лиц	518.4	530.9	527.8	527.6	529.5
государственный	1529.1	1435.0	1303.1	1039.6	984.0
муниципальный	3609.2	3432.8	3158.6	3191.5	2964.6
Городской жилищный фонд	32779.9	33055.4	33432.9	33703.8	34001.6
в том числе:					
частный	29265.2	29880.6	30504.7	31071.2	31654.7
в том числе:					
граждан	28951.1	29564.7	30193.6	30760.6	31341.4
юридических лиц	314.1	315.9	311.1	310.6	313.3
государственный	911.1	737.7	659.9	555.4	509.3
муниципальный	2174.9	2005.6	1837.6	1914.5	1756.4
Сельский жилищный фонд	9899.5	10097.4	10093.5	10127.1	9986.9
в том числе:					
частный	7813.6	7943.9	8103.6	8175.1	8278.4
в том числе:					
граждан	7609.3	7728.9	7886.9	7958.1	8062.2
юридических лиц	204.3	215.0	216.7	217.0	216.2
государственный	618.0	697.3	643.2	484.2	474.7
муниципальный	1434.3	1427.2	1321.0	1277.0	1208.2

Благоустройство жилищного фонда

(на конец года; в процентах)

	2014	2015	2016	2017	2018
Удельный вес общей площади жилищного фонда края, оборудованной:					
водопроводом	75.1	75.3	75.4	75.5	76.0
водоотведением	73.4	73.6	73.6	73.3	73.8
центральным отоплением	69.5	69.6	69.5	68.8	69.0
газом	9.1	9.0	9.0	8.7	5.3
напольными электрическими плитами	57.1	56.9	57.0	56.8	57.3
горячим водоснабжением	57.4	57.4	57.5	57.4	57.6
ваннами (душем)	67.8	67.8	67.8	67.3	67.5
в том числе:					
в городах и поселках городского типа					
водопроводом	86.3	86.4	86.4	86.3	86.5
водоотведением	84.8	84.9	84.9	84.4	84.7
центральным отоплением	81.4	81.4	81.2	81.1	81.0
газом	7.5	7.4	7.4	7.3	3.7
напольными электрическими плитами	67.0	67.0	66.6	66.6	67.3
горячим водоснабжением	70.6	70.8	70.6	70.6	70.9
ваннами (душем)	79.3	79.5	79.0	78.9	79.2
в сельских населенных пунктах					
водопроводом	38.3	39.2	39.1	39.7	40.4
водоотведением	35.6	36.5	36.5	36.1	36.7
центральным отоплением	30.1	31.0	30.7	28.0	28.3
газом	14.4	14.3	14.2	13.2	10.4
напольными электрическими плитами	24.4	24.1	25.2	24.1	23.0
горячим водоснабжением	13.8	13.8	14.1	13.5	12.5
ваннами (душем)	29.7	29.6	30.5	28.5	27.3

Предоставление жилых помещений гражданам

(единиц)

	2014	2015	2016	2017	2018
Число семей, состоявших на учете в качестве нуждающихся в жилых помещениях (на конец года)	31046	32551	31089	28357	28531
в % от общего числа семей	4.0	4.2	4.0	3.6	3.7
Число семей, получивших жилые помещения и улучшивших жилищные условия за год	2397	1748	1691	1284	1277
в % от числа семей, состоявших на учете в качестве нуждающихся в жилых помещениях	7.9	5.6	5.2	4.1	4.5

**Предоставление гражданам субсидий
на оплату жилого помещения и коммунальных услуг**

	2014	2015	2016	2017	2018
Число семей, получавших субсидии в отчетном году, тыс.	73.7	72.5	62.6	56.4	53.0
Сумма начисленных субсидий, млн. рублей	1286.7	1186.7	975.4	864.9	803.2
Среднемесячный размер субсидий на семью, рублей	1454.2	1363.4	1298.7	1277.1	1263.8
Удельный вес семей, пользующихся субсидиями, в общем числе семей, %	9.4	9.3	8.0	7.2	6.8

**Предоставление гражданам социальной поддержки
по оплате жилого помещения и коммунальных услуг**

	2014	2015	2016	2017	2018
Численность граждан, пользующихся социальной поддержкой, тыс. человек	359.5	352.1	341.4	316.8	305.5
Объем средств, затраченных на предоставление гражданам социальной поддержки, млн. рублей	4861.4	4664.0	2435.1	2623.7	2635.2
Среднемесячный размер социальной поддержки на одного пользователя, рублей	1127.0	1104.0	594.4	690.1	718.7
Удельный вес граждан, пользующихся социальной поддержкой, в общей численности населения, %	18.6	18.5	18.3	17.8	16.0

Приватизация жилищного фонда

	2014	2015	2016	2017	2018	<i>Всего с начала приватизации по состоянию на 1 января 2019</i>
Число приватизированных жилых помещений	5757	7472	4041	3084	1920	574870
Площадь приватизированных жилых помещений, тыс. м ²	220.7	325.5	203.4	135.1	82.9	26708.3
Удельный вес приватизированных жилых помещений в общем числе жилых помещений, подлежащих приватизации, %	3.7	5.3	3.0	2.4	1.5	82.4

ОБРАЗОВАНИЕ

Раздел содержит статистическую информацию об организациях, осуществляющих образовательную деятельность по образовательным программам дошкольного образования, присмотр и уход за детьми (данные Росстата), об общеобразовательных организациях.

Валовой коэффициент охвата дошкольным образованием определяется отношением численности воспитанников, состоящих на конец отчетного года в списках организаций, осуществляющих образовательную деятельность по образовательным программам дошкольного образования, присмотр и уход за детьми, к численности детей в возрасте 1-6 лет на 1 января года, следующего за отчетным, по годовой оценке возрастного-полового состава населения.

Охват детей дошкольным образованием определяется отношением численности детей, посещающих организации, осуществляющие образовательную деятельность по образовательным программам дошкольного образования, присмотр и уход за детьми, к общей численности детей в возрасте 1-6 лет, скорректированной на численность детей в возрасте 5-6 лет, обучающихся в общеобразовательных организациях.

Обеспеченность детей дошкольного возраста местами в организациях, осуществляющих деятельность по образовательным программам дошкольного образования, присмотр и уход за детьми, определяется как отношение общего числа мест в организациях, осуществляющих деятельность по образовательным программам дошкольного образования, присмотр и уход за детьми, к численности детей в возрасте 1-6 лет, на 1 января года, следующего за отчетным, по годовой оценке возрастного-полового состава населения, и умноженное на 1000.

Общеобразовательные организации включают государственные, муниципальные и частные организации, осуществляющие образовательную деятельность по образовательным программам начального общего, основного общего и (или) среднего общего образования.

В соответствии с Законом Российской Федерации от 29 декабря 2012 года № 273-ФЗ «Об образовании в Российской Федерации» установлены следующие уровни общего образования: основное общее образование (подтверждается аттестатом об основном общем образовании), среднее общее образование (подтверждается аттестатом о среднем общем образовании).

Уровень образования населения по данным переписей населения

	Человек		На 1000 человек, указавших уро- вень образования	
	2002	2010	2002	2010
Все население в возрасте 15 лет и более	1735273	1674781	x	x
в том числе:				
указавшие уровень образования:	1710675	1566297	1000	1000
профессиональное образование				
высшее	277873	349243	162	223
из него послевузовское	3947	7556	2	5
неполное высшее	52786	71028	31	45
среднее	521763	518441	305	331
начальное	219879	80840	128	52
общее образование				
среднее (полное)	288837	281592	169	180
основное	240796	187392	141	120
начальное	100655	71321	59	45
не имеют начального общего образования	8086	6440	5	4
не указавшие уровень образования и лица, по которым сведения получены из административных источников	24598	108484	x	x

Организации, осуществляющие образовательную деятельность по образовательным программам дошкольного образования, присмотр и уход за детьми

(на конец года)

	2014	2015	2016	2017	2018
Число организаций ¹⁾	635	637	634	630	629
в том числе:					
в городах и поселках городского типа	378	377	374	373	373
в сельской местности	257	260	260	257	256
из них:					
число дошкольных образовательных организаций ²⁾	525	524	524	526	528
в том числе:					
в городах и поселках городского типа	350	352	351	353	354
в сельской местности	175	172	173	173	174
число организаций, в состав которых входят подразделения (группы) дошкольного образования	110	113	110	104	101

	2014	2015	2016	2017	2018
Численность воспитанников, тыс. человек	85.7	89.3	89.9	89.9	90.7
в том числе:					
в городах и поселках городского типа	68.3	71.6	72.0	72.1	73.0
в сельской местности	17.4	17.6	17.9	17.8	17.7
Валовой коэффициент охвата дошкольным образованием ³⁾ , %	65.1	65.7	64.7	63.5	64.4
На 100 мест приходится детей	102	103	100	99	100
в том числе:					
в городах и поселках городского типа	106	106	103	103	103
в сельской местности	89	91	89	88	87
Обеспеченность детей дошкольного возраста местами (количество мест на 1000 детей)	636	640	649	640	646

1) Включая филиалы.

2) Включая организации, ведущие деятельность по присмотру и уходу за детьми, без осуществления деятельности по программам дошкольного образования.

3) За 2014-2017 гг. охват детей дошкольным образованием.

Распределение детей по группам в организациях, осуществляющих образовательную деятельность по образовательным программам дошкольного образования, присмотр и уход за детьми

(на конец года)

	2014	2015	2016	2017	2018
Число групп	3786	3806	3841	3832	3832
в том числе группы:					
компенсирующей направленности	137	116	110	112	112
в них воспитанников, человек	2323	2139	1932	1948	1961
общеразвивающей направленности	3580	3623	3642	3641	3637
в них воспитанников, человек	81979	85764	86158	86469	87142
оздоровительной направленности	29	28	13	14	14
в них воспитанников, человек	604	660	234	247	265
по присмотру и уходу	23	19	30	26	11
в них воспитанников, человек	387	314	582	399	127
комбинированной направленности	6	5	12	11	10
в них воспитанников, человек	164	119	304	295	260
для детей раннего возраста	11	15	34	28	48
в них воспитанников, человек	209	260	698	555	953
Из общего числа группы кратковременного пребывания детей	49	65	56	50	50
в них воспитанников, человек	489	769	637	619	691

**Наличие мест и численность детей в организациях,
осуществляющих образовательную деятельность по образовательным
программам дошкольного образования, присмотр и уход за детьми¹⁾**

(на конец года; единиц)

	2014	2015	2016	2017	2018
Число организаций					
Самостоятельные дошкольные образовательные организации	520	516	517	519	520
Обособленные структурные подразделения (филиалы) образовательных организаций:					
дошкольных	3	4	4	4	4
высшего образования	1	1	1	1	1
Организации, в состав которых входят подразделения (группы) дошкольного образования:					
общеобразовательные	95	97	96	93	92
высшего образования	1	1	1	1	-
дополнительного образования детей	4	3	3	3	4
иные юридические лица	10	10	10	5	4
Организации, осуществляющие присмотр и уход за детьми	-	-	-	1	1
Число мест					
Самостоятельные дошкольные образовательные организации	78556	81835	85118	86059	86731
Обособленные структурные подразделения (филиалы) образовательных организаций:					
дошкольных	121	133	128	146	133
высшего образования	65	70	73	73	82
Организации, в состав которых входят подразделения (группы) дошкольного образования:					
общеобразовательные	3832	3931	3864	3597	3449
высшего образования	88	81	73	70	-
дополнительного образования детей	224	220	200	201	290
иные юридические лица	827	747	834	407	303
Организации, осуществляющие присмотр и уход за детьми	-	-	-	30	25

	2014	2015	2016	2017	2018
Численность детей, человек					
Самостоятельные дошкольные образовательные организации	81287	84865	85631	86301	87420
Обособленные структурные подразделения (филиалы) образовательных организаций:					
дошкольных	104	124	118	114	107
высшего образования	65	70	73	80	82
Организации, в состав которых входят подразделения (группы) дошкольного образования:					
общеобразовательные	3087	3182	3135	2728	2512
высшего образования	88	81	73	70	-
дополнительного образования детей	268	201	178	187	263
иные юридические лица	767	733	700	407	304
Организации, осуществляющие присмотр и уход за детьми	-	-	-	26	20

1) Без организаций, находящихся на капитальном ремонте и организаций, деятельность которых приостановлена.

Численность педагогических работников организаций, осуществляющих образовательную деятельность по образовательным программам дошкольного образования, присмотр и уход за детьми

(на конец года)

	2014	2015	2016	2017	2018
Численность педагогических работников, тыс. человек	7.3	7.0	7.1	7.0	7.1
из них имеют образование, %:					
высшее	32.9	33.7	35.6	35.9	36.7
среднее педагогическое	57.3	57.0	59.2	59.0	59.0
Из общей численности педагогических работников воспитатели (включая старших воспитателей), тыс. человек	6.2	6.1	6.1	6.1	6.1
из них имеют образование, %:					
высшее	29.0	30.9	32.5	32.6	33.6
среднее педагогическое	60.7	59.8	62.4	62.3	62.3

Интернатные организации для детей

(на конец года)

	2014	2015	2016	2017	2018
Число домов ребенка	1	1	1	1	1
в них детей, человек	244	243	186	188	168
Число детских домов	27	27	27	25	25
в них детей, человек	1472	1328	1162	976	908
Число домов-интернатов для детей	1	1	1	1	1
в них детей, человек	404	404	409	412	312
Число школ-интернатов для детей-сирот и детей, оставшихся без попечения родителей	2	2	2	2	2
в них детей, человек	159	115	120	90	83
Число специальных (коррекционных) школ-интернатов для детей-сирот и детей, оставшихся без попечения родителей	2	2	2	2	2
в них детей, человек	262	268	229	242	228

Устройство детей и подростков, оставшихся без попечения родителей

(на конец года; человек)

	2014	2015	2016	2017	2018
Выявлено детей и подростков, оставшихся без попечения родителей ¹⁾	1360	1211	1232	933	938
из них устроены:					
в дома ребенка, детские дома и школы-интернаты для сирот и детей, оставшихся без попечения родителей, организации социальной защиты населения на полное государственное обеспечение	496	447	419	228	288
под опеку (попечительство), на усыновление, в приемную семью	647	588	610	566	529
в профессиональные образовательные организации на полное государственное обеспечение	11	17	10	3	2
Общая численность детей, оставшихся без попечения родителей	10321	9940	9475	8807	8091

	2014	2015	2016	2017	2018
Численность детей-сирот и детей, оставшихся без попечения родителей, воспитывающихся в:					
домах ребенка	175	157	91	95	93
детских домах	1469	1321	1129	949	890
школах-интернатах для детей-сирот	159	115	110	82	76
специальных (коррекционных) школах-интернатах для детей-сирот	262	268	229	242	228
домах-интернатах для детей-инвалидов	195	191	194	182	188
Находится детей и подростков на воспитании в семьях:					
под опекой (попечительством)	5627	5432	5195	4958	4654
на усыновлении	1755	1773	1794	1864	1868
в приемных семьях (без родных детей)	1500	1561	1693	1812	1855

1) С учетом детей, оставшихся неустроенными к началу отчетного года.

**Численность учащихся и учителей
в государственных и муниципальных общеобразовательных организациях,
осуществляющих образовательную деятельность по образовательным
программам начального, основного и среднего общего образования¹⁾**

(на начало учебного года; тыс. человек)

	2014/ 2015	2015/ 2016	2016/ 2017	2017/ 2018	2018/ 2019
Численность учащихся	191.2	194.6	205.8	203.3	207.0
Численность учащихся, получивших аттестат об основном общем образовании	16.2	15.5	15.9	17.6	18.4
Численность учащихся, получивших аттестат о среднем общем образовании	9.4	8.7	8.9	9.0	9.5
Численность учителей ²⁾	12.2	11.8	11.5	11.5	11.5
из них имеют образование, %:					
высшее	78.5	78.8	79.5	79.4	79.1
из них педагогическое	72.6	73.2	75.1	76.2	76.2
среднее профессиональное	20.2	20.1	19.0	19.2	19.8
из них педагогическое	17.9	17.9	17.2	17.9	18.6
Удельный вес женщин в общей численности учителей, %	92.3	91.8	89.3	92.9	92.8

1) По данным Министерства просвещения РФ.

2) На 1 октября соответствующего года; без совместителей.

Численность учителей государственных и муниципальных общеобразовательных организаций, осуществляющих образовательную деятельность по образовательным программам начального, основного и среднего общего образования, по специальностям и уровню образования¹⁾

(на 20 сентября 2018 года)

	Всего, человек	из них имеют образование, %			
		высшее	из них педагогическое	среднее профессиональное	из них педагогическое
Численность учителей	11544	79.1	76.2	19.8	18.6
из них учителя:					
1-4 и подготовительных классов	3531	58.5	57.0	40.4	39.6
русского языка и литературы	1406	96.4	95.4	2.7	2.5
истории, экономики, права и обществознания	756	96.8	94.7	2.6	2.1
математики	1045	97.0	95.0	2.2	2.0
информатики	300	91.3	83.7	8.0	6.0
физики	374	99.2	96.3	0.8	0.5
химии	299	99.0	96.7	1.0	0.7
географии	370	97.0	94.1	2.7	2.4
биологии	351	98.0	94.6	1.7	0.9
иностранных языков	1296	93.1	88.0	6.2	5.9

1) По данным Министерства просвещения РФ; без совместителей.

Организации дополнительного образования детей по видам образовательной деятельности

(на конец года)

	2014	2015	2016	2017	2018
Число организаций					
Организации дополнительного образования ¹⁾	129	113	110	166	161
в том числе:					
работающие по всем видам образовательной деятельности	44	44	41	51	57
художественные	12	10	11	51	45
эколого-биологические	2	1	1	2	2
технические	1	2	1	2	2
туристско-краеведческие	2	2	2	2	2
спортивные	51	41	40	43	42
военно-патриотические и спортивно-технические	4	2	2	1	1
другие организации	13	11	12	14	10
Детско-юношеские спортивные школы и клубы ²⁾	13	10	10	5	4
Детские музыкальные, художественные школы и школы искусств ³⁾	58	56	57	59	52

	2014	2015	2016	2017	2018
Численность занимающихся в них, тыс. человек					
Организации дополнительного образования ¹⁾	107.4	102.8	100.6	137.2	139.0
в том числе:					
работающие по всем видам образовательной деятельности	52.8	51.2	51.7	71.6	75.7
художественные	7.3	8.6	8.6	24.0	24.4
эколого-биологические	2.1	1.1	1.1	1.1	0.8
технические	0.9	2.8	1.0	2.9	3.7
туристско-краеведческие	1.9	1.9	1.9	1.8	1.9
спортивные	36.1	32.9	30.0	30.8	29.5
военно-патриотические и спортивно-технические	2.7	0.9	2.2	0.2	0.2
другие учреждения	3.5	3.3	4.0	4.8	2.8
Детско-юношеские спортивные школы и клубы ²⁾	7.8	6.8	6.2	3.2	3.7
Детские музыкальные, художественные школы и школы искусств ³⁾	18.2	18.3	19.1	19.2	16.7

1) По данным департамента образования и науки Приморского края.

2) По данным департамента физической культуры и спорта Приморского края.

3) По данным департамента культуры Приморского края.

Распределение организаций, осуществляющих деятельность по дополнительным общеобразовательным программам для детей, по видам основной деятельности

(на конец года)

	2017	2018
Число организаций	718	817
в том числе с основным видом экономической деятельности:		
образование	677	796
в том числе:		
дошкольное	256	279
начальное общее	8	38
дополнительное образование детей	146	165
основное общее	25	111
среднее общее	230	192
среднее профессиональное	2	3
высшее	10	8
деятельность в области здравоохранения и социальных услуг	3	10
деятельность в области спорта	38	11

**Численность учащихся (занимающихся) по направлениям
дополнительных общеобразовательных программ
и программам спортивной подготовки**

(на конец года; человек)

	2017	2018	из них		
			девочки	дети с ограниченными возможностями здоровья	дети- инва- лиды
По направлениям дополнительных общеобразовательных программ:					
техническое	8312	9824	3382	161	60
естественнонаучное	25172	29303	14456	377	110
туристско- краеведческое	6716	8598	4246	101	22
социально- педагогическое	42187	50391	26443	1360	1409
в области искусств:					
по общеразвивающим программам	69711	70693	45880	873	633
по предпрофессио- нальным программам	13090	13457	10225	12	26
в области физической культуры и спорта:					
по общеразвивающим программам	40860	53167	20088	1010	661
по предпрофессио- нальным программам	11498	9221	3378	-	-
Обучались с использованием форм обучения:					
сетевой	788	2039	...	-	-
электронной и дистанционной	1	38	...	36	-

ЗДРАВООХРАНЕНИЕ

В разделе приведены данные о деятельности организаций здравоохранения и медицинских кадрах. Содержатся статистические материалы, характеризующие показатели общей заболеваемости населения и по отдельным болезням, а также сведения об инвалидности населения.

В число **амбулаторно-поликлинических организаций (АПО)** включаются все медицинские организации, которые ведут амбулаторный прием (поликлиники, амбулатории, диспансеры, поликлинические отделения в составе больничных организаций и др.).

В больничных организациях учету подлежат круглосуточные койки, оборудованные необходимым инвентарем, независимо от того, заняты они или нет.

В общую численность врачей и среднего медицинского персонала включаются лица с высшим и средним медицинским образованием, соответственно, занятые в лечебных и санитарных организациях, а также в организациях отдыха, в санаторно-курортных учреждениях, организациях медико-социальной экспертизы, в стационарных организациях социального обслуживания населения, научно-исследовательских институтах и других.

Уровень заболеваемости определяется как отношение числа пациентов (случаев заболеваний) с впервые в жизни установленным диагнозом к среднегодовой численности населения.

Впервые выявленная заболеваемость (впервые в жизни установленный диагноз) – это число впервые в жизни диагностированных заболеваний в течение 1 года. Учитываются все острые заболевания и впервые в жизни установленные хронические заболевания по первому обращению в лечебную организацию.

Инвалидность населения – определяется как результат утраты некоторых функций органов тела и проявляется в наличии внешнего дефекта или нарушении способности выполнять определенные действия. Наличие дефекта связывается с отклонениями, вызванными физическими или функциональными утратами, возникающими вследствие заболевания, несчастного случая, насилий или генетических нарушений. Дефект служит основанием для отнесения лица в группу инвалидности.

В общую **численность инвалидов** включаются лица, состоящие на учете и получающие пенсию в системе Пенсионного фонда Российской Федерации.

Стационарное учреждение социального обслуживания граждан пожилого возраста и инвалидов (взрослых и детей) – медико-социальное учреждение, предназначенное для постоянного проживания граждан пожилого возраста и инвалидов, нуждающихся в уходе, бытовом и медицинском обслуживании.

ЛЕЧЕБНО-ПРОФИЛАКТИЧЕСКАЯ ПОМОЩЬ НАСЕЛЕНИЮ

Основные показатели здравоохранения

(на конец года)

	2014	2015	2016	2017	2018
Число больничных организаций ¹⁾	91	88	88	87	87
из них негосударственных	9	8	8	8	8
Число коек в больничных организациях	19833	19681	19308	18985	18905
из них в негосударственных	362	361	331	290	285
на 10 000 человек населения	102.6	102.0	100.4	99.2	99.4
Число амбулаторно-поликлинических организаций (самостоятельных и входящих в состав других организаций) ²⁾	227	301	294	315	313
из них негосударственных	89	89	83	92	89
Мощность амбулаторно-поликлинических организаций, посещений в смену	47593	47515	48139	49032	49247
на 10 000 человек населения	246.2	246.3	250.3	256.3	258.8
Число фельдшерско-акушерских пунктов	346	357	358	360	354
Численность врачей, человек ³⁾	10110	9654	9556	9627	9602
Численность среднего медицинского персонала, человек	16988	17073	16943	16801	15948
На 10 000 человек населения приходится					
врачей	52.3	50.0	49.7	50.3	50.5
среднего медицинского персонала	87.9	88.5	88.1	87.8	83.8

1) Учет ведется по юридическим лицам.

2) Без учета микропредприятий. С 2015 г. изменилась методология Минздрава России по учету структурных подразделений АПО.

3) С 2015 г. не включаются данные по преподавательскому составу образовательных медицинских организаций.

**Число коек в медицинских организациях, оказывающих помощь
в стационарных условиях, по специализации**

(на конец года)

	2014	2015	2016	2017	2018
Всего					
Число больничных коек	19833	19681	19308	18985	18905
из них:					
терапевтических	4226	4304	4179	4189	4184
хирургических	3901	3749	3756	3695	3657
онкологических	423	414	411	417	423
гинекологических	1043	987	955	910	886
для беременных, рожениц и родильниц	1043	1066	1054	999	985
туберкулезных	1894	1895	1901	1907	1895
инфекционных	1293	1334	1335	1298	1312
офтальмологических	225	218	217	217	217
отоларингологических	266	258	248	250	250
дерматовенерологических	369	370	370	367	363
психиатрических	1873	1889	1889	1897	1893
наркологических	281	292	290	290	270
неврологических	922	974	946	920	923
общих	342	167	21	6	6
На 10 000 человек населения					
Число больничных коек	102.6	102.0	100.4	99.2	99.4
из них:					
терапевтических	21.9	22.3	21.7	21.9	22.0
хирургических	20.2	19.4	19.5	19.3	19.2
онкологических	2.2	2.1	2.1	2.2	2.2
гинекологических ¹⁾	10.4	9.8	9.5	9.1	8.9
для беременных, рожениц и родильниц ¹⁾	22.3	23.1	23.2	22.2	22.1
туберкулезных	9.8	9.8	9.9	10.0	10.0
инфекционных	6.7	6.9	6.9	6.8	6.9
офтальмологических	1.2	1.1	1.1	1.1	1.1
отоларингологических	1.4	1.3	1.3	1.3	1.3
дерматовенерологических	1.9	1.9	1.9	1.9	1.9
психиатрических	9.7	9.8	9.8	9.9	9.9
наркологических	1.5	1.5	1.5	1.5	1.4
неврологических	4.8	5.0	4.9	4.8	4.9
общих	1.8	0.9	0.1	0.0	0.0

1) Число коек для гинекологических пациентов – на 10 000 женщин; коек для беременных, рожениц и родильниц – на 10 000 женщин в возрасте 15-49 лет.

Численность врачей по отдельным специальностям

(на конец года)

	2014	2015	2016	2017	2018
Всего, человек					
Численность врачей всех специальностей ¹⁾	10110	9654	9556	9627	9602
из них:					
терапевтического профиля	2069	2029	2058	2104	2158
хирургического профиля	984	986	1037	1030	995
акушеров-гинекологов	597	608	619	629	607
педиатров	928	885	829	813	841
офтальмологов	200	197	201	218	210
отоларингологов	177	182	189	201	199
неврологов	315	308	308	323	317
психиатров и наркологов	289	266	276	267	255
фтизиатров	149	142	137	129	125
дерматовенерологов	188	187	183	197	186
рентгенологов и радиологов	293	305	291	279	292
врачей по лечебной физкультуре и спортивной медицине	65	70	64	68	70
врачей санитарно-противоэпидемической группы и врачей по общей гигиене	353	507	377	378	396
стоматологов	606	598	655	664	652
На 10 000 человек населения					
Численность врачей всех специальностей	52.3	50.0	49.7	50.3	50.5
из них:					
терапевтического профиля	10.7	10.5	10.7	11.0	11.3
хирургического профиля	5.1	5.1	5.4	5.4	5.2
акушеров-гинекологов ²⁾	5.9	6.1	6.2	6.3	6.1
педиатров ²⁾	26.0	24.3	22.4	21.7	22.3
офтальмологов	1.0	1.0	1.0	1.1	1.1
отоларингологов	0.9	0.9	1.0	1.1	1.0
неврологов	1.6	1.6	1.6	1.7	1.7
психиатров и наркологов	1.5	1.4	1.4	1.4	1.3
фтизиатров	0.8	0.7	0.7	0.7	0.7
дерматовенерологов	1.0	1.0	1.0	1.0	1.0
рентгенологов и радиологов	1.5	1.6	1.5	1.5	1.5
врачей по лечебной физкультуре и спортивной медицине	0.3	0.4	0.3	0.4	0.4
врачей санитарно-противоэпидемической группы и врачей по общей гигиене	1.8	2.6	2.0	2.0	2.1
стоматологов	3.1	3.1	3.4	3.5	3.4

1) С 2015 г. не включаются данные по преподавательскому составу образовательных медицинских организаций.

2) Численность акушеров-гинекологов – на 10 000 женщин; численность педиатров – на 10 000 детей в возрасте 0-17 лет.

**Численность среднего медицинского персонала
по отдельным специальностям**

(на конец года)

	2014	2015	2016	2017	2018
Всего, человек					
Численность среднего медицинского персонала	16988	17073	16943	16801	15948
из них:					
фельдшеры (лечебное дело)	1662	1407	1337	1341	1394
акушерки	636	583	597	559	544
медицинские сестры	11533	11843	11749	11558	11140
лаборанты	295	334	325	319	307
фельдшеры-лаборанты (медицинские лабораторные техники)	783	728	733	705	668
рентгенолаборанты	485	498	503	483	504
зубные врачи	622	528	497	491	460
На 10 000 человек населения					
Численность среднего медицинского персонала	87.9	88.5	88.1	87.8	83.8
из них:					
фельдшеры	8.6	7.3	7.0	7.0	7.3
акушерки ¹⁾	6.3	5.8	6.0	5.6	5.5
медицинские сестры	59.7	61.4	61.1	60.4	58.5
лаборанты	1.5	1.7	1.7	1.7	1.6
фельдшеры-лаборанты (медицинские лабораторные техники)	4.1	3.8	3.8	3.7	3.5
рентгенолаборанты	2.5	2.6	2.6	2.5	2.6
зубные врачи	3.2	2.7	2.6	2.6	2.4

1) На 10 000 женщин.

Обслуживание населения скорой медицинской помощью

	2014	2015	2016	2017	2018
Число станций (отделений) скорой медицинской помощи ¹⁾	32	32	31	31	31
Численность лиц, которым оказана помощь амбулаторно и при выездах:					
всего, тыс. человек	643.3	601.1	547.9	524.4	530.7
на 1000 человек населения	332	311	284	273	278

1) Отделения скорой медицинской помощи учитываются по лечебно-профилактическим организациям, являющимися юридическими лицами.

Медицинская помощь женщинам и детям

(на конец года)

	2014	2015	2016	2017	2018
Число коек для беременных, рожениц и родильниц	1043	1066	1054	999	985
Число коек для детей на 10 000 детей ¹⁾	2737	2701	2694	2664	2659
	76.7	74.2	72.7	71.1	70.6
Число женских консультаций и число отделений, кабинетов	155	166	169	167	165
Число детских поликлиник и число детских отделений, кабинетов ²⁾	158	70	83	86	107

1) На 10 000 детей в возрасте 0-17 лет.

2) С 2015 г. в системе Минздрава России изменен учет по данному показателю.

Прерывание беременности (аборты)¹⁾

	2014	2015	2016	2017	2018
Число абортов (включая мини-аборты)	13006	11960	12126	11246	9592
на 1000 женщин в возрасте 15-49 лет	27.6	25.8	26.5	24.8	21.4
Число абортов на 100 родов	54.6	50.2	53.4	55.5	48.3
Число абортов у первобеременных	1101	1071	930	845	1037

1) Прерывание беременности в сроки до 21 недели (включительно).

Прерывание беременности (аборты) по возрастным группам¹⁾

	2014	2015	2016	2017	2018
Число абортов у женщин в возрасте, лет:					
до 14 (включительно)	5	4	8	2	6
15-17	173	138	136	146	108
18-44	12792	11771	11915	11031	9413
45 лет и старше	36	47	67	67	65
На 1000 женщин соответствующего возраста					
до 14 (включительно)	0.0	0.0	0.1	0.0	0.0
15-17	7.2	5.8	5.7	5.8	4.1
18-44	33.3	31.2	32.2	30.5	26.7
45 лет и старше	0.1	0.1	0.1	0.1	0.1

1) Прерывание беременности в сроки до 21 недели (включительно).

Дневные стационары¹⁾

	2014	2015	2016	2017	2018
Число амбулаторно-поликлинических организаций, имеющих дневные стационары	67	68	66	66	65
в них коек	2903	2950	2040	2145	2065
пролечено пациентов, тыс. человек	75.9	80.3	77.6	77.7	77.5
Число больничных организаций, имеющих стационары дневного пребывания	13	15	19	22	23
в них коек	400	449	435	511	500
пролечено пациентов, тыс. человек	18.0	20.7	12.2	13.0	14.2
Число организаций, имеющих стационары на дому	51	48	47	42	38
пролечено пациентов, тыс. человек	12.4	12.3	10.3	8.2	7.8

1) По данным Минздрава России.

Хирургическая помощь в стационарах в 2018 году

	Число операций		из них операции с применением высоких медицинских технологий	
	всего	детям до 17 лет	всего	в % от общего числа операций
Все операции	96136	10738	4688	4.9
из них:				
на нервной системе	1781	66	422	23.7
на эндокринной системе	760	5	40	5.3
на органе зрения	4983	538	86	1.7
на органах уха, горла, носа	5733	1718	32	0.6
на органах дыхания	1677	42	41	2.4
на сердце	3221	16	2741	85.1
на сосудах	2719	169	49	1.8
на органах брюшной полости	11912	1987	180	1.5
на почках и мочеточниках	2646	382	67	2.5
на мужских половых органах	1797	1265	25	1.4
на женских половых органах	15391	95	201	1.3
акушерские операции	14159	102	-	-
на костно-мышечной системе	13026	1641	281	2.2
на молочной железе	1130	13	44	3.9
на коже и подкожной клетчатке	14969	2615	455	3.0
на пищеводe	137	78	24	17.5
на лимфатической системе	80	3	-	-

ЗАБОЛЕВАЕМОСТЬ НАСЕЛЕНИЯ

Численность пациентов, обратившихся в лечебные организации¹⁾

	2014	2015	2016	2017	2018
Всего, тыс. человек					
Обратилось пациентов	2804.0	2799.9	2819.8	2781.9	2949.1
из них с диагнозом, установленным впервые в жизни	1468.0	1361.0	1406.6	1408.2	1459.0
Из общего числа заболеваемость детей (0-14 лет)	757.9	746.3	754.4	751.9	757.1
из них с диагнозом, установленным впервые в жизни	662.3	584.4	610.4	631.1	642.3
На 1000 человек населения					
Обратилось пациентов	1448.4	1449.9	1464.0	1450.4	1545.7
из них с диагнозом, установленным впервые в жизни	758.3	704.8	730.3	734.2	764.7
Заболеваемость детей (0-14 лет)	2491.3	2396.7	2376.7	2343.7	2354.9
из них с диагнозом, установленным впервые в жизни	2176.9	1876.6	1923.2	1967.2	1998.0

1) По организациям департамента здравоохранения Приморского края.

Заболеваемость по основным классам болезней

(зарегистрировано пациентов с диагнозом, установленным впервые в жизни)

	2014	2015	2016	2017	2018
Всего, тыс. человек					
Все болезни	1468.0	1361.0	1406.6	1408.2	1459.0
из них:					
некоторые инфекционные и паразитарные болезни	67.1	60.9	63.7	61.0	60.5
новообразования	19.4	19.6	19.9	21.5	21.7
болезни крови, кроветворных органов и отдельные нарушения, вовлекающие иммунный механизм	6.6	7.0	4.8	4.7	5.4
болезни эндокринной системы, расстройства питания и нарушения обмена веществ	14.9	14.9	13.6	17.1	12.9
болезни нервной системы	32.7	24.0	25.3	26.0	28.0
болезни глаза и его придаточного аппарата	50.6	43.2	40.9	43.9	47.1
болезни уха и сосцевидного отростка	36.7	36.5	30.8	32.1	38.9
болезни системы кровообращения	38.2	39.9	45.3	43.1	49.2

	2014	2015	2016	2017	2018
болезни органов дыхания	620.3	600.2	633.4	635.1	658.3
болезни органов пищеварения	45.8	42.0	38.2	40.3	51.1
болезни кожи и подкожной клетчатки	84.8	81.0	70.9	73.6	69.2
болезни костно-мышечной системы и соединительной ткани	46.0	41.2	37.5	41.1	44.6
болезни мочеполовой системы	96.3	83.2	85.8	82.7	79.0
беременность, роды и послеродовый период	35.7	29.7	34.4	34.6	32.8
врожденные аномалии (пороки развития), деформации и хромосомные нарушения	5.3	2.9	3.3	3.8	4.4
травмы, отравления и некоторые другие последствия воздействия внешних причин	245.1	214.8	241.7	231.3	241.4
На 1000 человек населения					
Все болезни	758.3	704.8	730.3	734.2	764.7
из них:					
некоторые инфекционные и паразитарные болезни	34.6	31.5	33.1	31.8	31.7
новообразования	10.0	10.2	10.4	11.2	11.4
болезни крови, кроветворных органов и отдельные нарушения, вовлекающие иммунный механизм	3.4	3.6	2.5	2.4	2.8
болезни эндокринной системы, расстрой- ства питания и нарушения обмена веществ	7.7	7.7	7.1	8.9	6.7
болезни нервной системы	16.9	12.4	13.1	13.6	14.7
болезни глаза и его придаточного аппарата	26.2	22.4	21.2	22.9	24.7
болезни уха и сосцевидного отростка	19.0	18.9	16.0	16.7	20.4
болезни системы кровообращения	19.7	20.6	23.5	22.5	25.8
болезни органов дыхания	320.4	310.8	328.8	331.1	345.1
болезни органов пищеварения	23.7	21.7	19.8	21.0	26.8
болезни кожи и подкожной клетчатки	43.8	41.9	36.8	38.4	36.3
болезни костно-мышечной системы и соединительной ткани	23.8	21.4	19.5	21.4	23.4
болезни мочеполовой системы	49.7	43.1	44.6	43.1	41.4
беременность, роды и послеродовый период ¹⁾	75.6	64.0	75.1	76.4	73.3
врожденные аномалии (пороки развития), деформации и хромосомные нарушения	2.8	1.5	1.7	2.0	2.3
травмы, отравления и некоторые другие последствия воздействия внешних причин	126.6	111.2	125.5	120.6	126.5

1) На 1000 женщин в возрасте 15-49 лет.

Заболееаемость отдельными инфекционными болезнями

	2014	2015	2016	2017	2018
Число зарегистрированных случаев заболевания					
Сальмонеллезные инфекции	1103	930	730	750	684
Острые кишечные инфекции	17855	18779	21795	19395	17728
из них бактериальная дизентерия	56	64	77	91	59
Вирусные гепатиты (острые и хронические)	973	806	683	745	798
Коклюш	90	57	85	160	86
Корь	36	-	-	1	15
Краснуха	-	1	-	1	-
Скарлатина	191	228	205	199	191
Ветряная оспа	12208	12139	11335	11044	11654
Менингококковая инфекция	9	9	12	13	13
Острые инфекции верхних дыхательных путей, тыс.	288	290	319	280	291
Грипп	545	257	918	697	703
На 100 000 человек населения					
Сальмонеллезные инфекции	57.0	48.2	37.9	39.1	35.9
Острые кишечные инфекции	922.3	972.4	1131.6	1011.2	929.2
из них бактериальная дизентерия	2.9	3.3	4.0	4.7	3.1
Вирусные гепатиты (острые и хронические)	50.3	41.7	35.5	38.8	41.8
Коклюш	4.6	3.0	4.4	8.3	4.5
Корь	1.9	-	-	0.1	0.8
Краснуха	-	0.1	-	0.1	-
Скарлатина	9.9	11.8	10.6	10.4	10.0
Ветряная оспа	630.6	628.6	588.5	575.8	610.8
Менингококковая инфекция	0.5	0.5	0.6	0.7	0.7
Острые инфекции верхних дыхательных путей	14861	15019	16586	14587	15204
Грипп	28.2	13.3	47.7	36.3	36.8

Заболееаемость активным туберкулезом

(человек)

	2014	2015	2016	2017	2018
Зарегистрировано пациентов с впервые в жизни установленным диагнозом	2592	2653	2468	2171	2095
на 100 000 человек населения	133.9	137.4	128.1	113.2	109.8
из них с диагнозом активного туберкулеза органов дыхания	2567	2607	2423	2141	2066
на 100 000 человек населения	132.6	135.0	125.8	111.6	108.3
Численность пациентов, состоящих на учете в лечебно-профилактических организациях (на конец года)	6078	6278	6908	6174	5372
на 100 000 человек населения	314.4	325.5	359.2	322.7	282.3

Заболееваемость злокачественными новообразованиями

(человек)

	2014	2015	2016	2017	2018
Зарегистрировано пациентов с впервые в жизни установленным диагнозом	7768	7955	7953	7920	8274
на 100 000 человек населения	401.3	411.9	412.9	412.9	433.7
Численность пациентов, состоящих на учете в лечебно-профилактических организациях (на конец года)	35955	38746	41239	43848	46737
на 100 000 человек населения	1859.8	2008.6	2144.4	2292.1	2456.3

Заболееваемость болезнями, передаваемыми преимущественно половым путем

(человек)

	2014	2015	2016	2017	2018
Выявлено пациентов с впервые в жизни установленным диагнозом:					
сифилис	836	675	652	633	605
на 100 000 человек населения	43.2	35.0	33.9	33.0	31.7
гонорея	400	279	280	208	157
на 100 000 человек населения	20.7	14.4	14.5	10.8	8.2
Численность пациентов, состоящих на учете в лечебно-профилактических организациях (на конец года) с диагнозом:					
сифилис	7483	3836	3567	3127	2643
на 100 000 человек населения	387.1	198.9	185.5	163.5	138.9
гонорея	46	37	39	28	21
на 100 000 человек населения	2.4	1.9	2.0	1.5	1.1

Заболееваемость ВИЧ-инфекцией

(человек)

	2014	2015	2016	2017	2018
Зарегистрировано пациентов с ВИЧ-инфекцией	11510	13417	14640	15741	16924
на 100 000 человек населения	594.6	694.8	760.1	820.7	887.1
из них с впервые в жизни установленным диагнозом	1007	1202	1223	1101	1183
на 100 000 человек населения	52.0	62.2	63.5	57.4	62.0
Численность пациентов, состоящих на учете в лечебно-профилактических организациях (на конец года)	7680	8556	9263	9735	10341
на 100 000 человек населения	397.2	443.5	481.7	508.9	543.5

Заболеваемость психическими расстройствами и расстройствами поведения

(человек)

	2014	2015	2016	2017	2018
Зарегистрировано пациентов с впервые в жизни установленным диагнозом	6808	7017	7142	7425	7318
на 100 000 человек населения	351.7	363.4	370.8	387.1	383.6
Обратилось пациентов впервые в течении года за консультативно-лечебной помощью	8677	9194	8926	8892	9366
на 100 000 человек населения	448.2	476.1	463.4	463.6	490.9
Численность пациентов, состоящих под диспансерным наблюдением (на конец года)	18597	18794	18679	18344	18507
на 100 000 человек населения	961.9	974.3	971.3	958.9	972.7
Численность пациентов, которым оказывалась консультативно-лечебная помощь (на конец года)	30239	30838	31049	31175	32033
на 100 000 человек населения	1564.1	1598.6	1614.5	1629.6	1683.5

Заболеваемость алкоголизмом и алкогольными психозами, наркоманией и токсикоманией

(взято под диспансерное наблюдение пациентов с диагнозом, установленным впервые в жизни; на 100 000 человек населения)

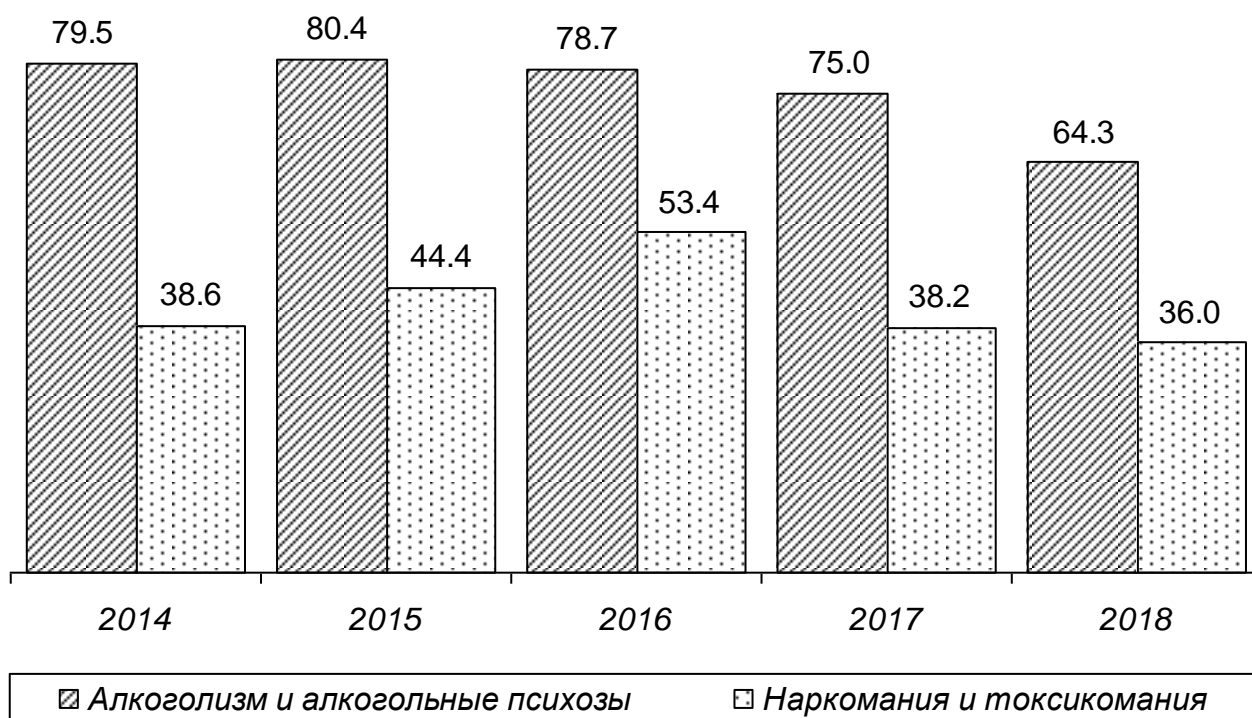

Заболееваемость женщин отдельными болезнями

	2014	2015	2016	2017	2018
Всего, человек					
Зарегистрировано пациенток с впервые в жизни установленным диагнозом:					
злокачественные новообразования	4177	4289	4288	4245	4465
из них:					
молочной железы	880	860	868	840	893
шейки и тела матки, плаценты	511	551	555	499	543
яичника	191	180	174	188	187
активный туберкулез	887	829	792	707	679
алкоголизм и алкогольные психозы	452	420	315	353	257
расстройства менструации	7743	6020	6024	6360	6147
бесплодие	755	998	926	841	617
беременность, роды и послеродовый период	35663	29742	34443	34583	32808
На 100 000 женщин					
Зарегистрировано пациенток с впервые в жизни установленным диагнозом:					
злокачественные новообразования	414.6	426.5	427.3	424.6	448.7
из них:					
молочной железы	87.3	85.5	86.5	84.0	89.7
шейки и тела матки, плаценты	50.7	54.8	55.3	49.9	54.6
яичника	19.0	17.9	17.3	18.8	18.8
активный туберкулез	88.0	82.4	78.9	70.7	68.2
алкоголизм и алкогольные психозы	44.9	41.8	31.4	35.3	25.8
расстройства менструации ¹⁾	1501.8	1181.1	1194.4	1274.0	1243.0
бесплодие ²⁾	168.7	226.5	213.2	196.7	146.4
беременность, роды и послеродовый период ³⁾	7562.5	6403.8	7514.9	7639.9	7330.1

1) На 100 000 женщин в возрасте 10-49 лет.

2) На 100 000 женщин в возрасте 18-49 лет.

3) На 100 000 женщин в возрасте 15-49 лет.

Заболеваемость детей в возрасте 0-14 лет по основным классам болезней

(зарегистрировано пациентов с диагнозом, установленным впервые в жизни)

	2014	2015	2016	2017	2018
Всего, тыс. человек					
Все болезни	662.3	584.4	610.4	631.1	642.3
из них:					
некоторые инфекционные и паразитарные новообразования	30.3	22.8	25.2	23.4	24.8
болезни крови, кроветворных органов и отдельные нарушения, вовлекающие иммунный механизм	2.3	2.2	1.8	2.0	2.0
болезни эндокринной системы, расстройства питания и нарушения обмена веществ	3.7	3.3	2.4	2.3	2.8
болезни нервной системы	3.3	3.8	2.7	2.9	3.3
болезни глаза и его придаточного аппарата	16.3	9.3	13.3	13.6	15.2
болезни уха и сосцевидного отростка	19.1	15.3	15.3	16.9	17.8
болезни системы кровообращения	12.4	11.7	9.4	11.5	12.9
болезни органов дыхания	1.5	1.2	1.8	1.7	2.4
болезни органов пищеварения	428.4	403.1	419.8	432.3	425.7
болезни кожи и подкожной клетчатки	23.2	19.2	16.4	18.1	20.8
болезни костно-мышечной системы и соединительной ткани	30.0	25.0	20.4	24.2	23.5
болезни мочеполовой системы	15.1	12.0	11.7	12.7	14.2
врожденные аномалии (пороки развития), деформации и хромосомные нарушения	16.2	11.7	11.6	12.7	13.2
травмы, отравления и некоторые другие последствия воздействия внешних причин	4.9	2.8	3.2	3.6	4.3
	47.0	32.2	48.9	48.0	55.0
На 1000 детей					
Все болезни	2176.9	1876.6	1923.2	1967.2	1998.0
из них:					
некоторые инфекционные и паразитарные новообразования	99.4	73.1	79.5	73.1	77.0
болезни крови, кроветворных органов и отдельные нарушения, вовлекающие иммунный механизм	7.6	6.9	5.6	6.2	6.3
болезни эндокринной системы, расстройства питания и нарушения обмена веществ	12.1	10.5	7.5	7.1	8.6
болезни нервной системы	10.9	12.1	8.5	9.1	10.2
болезни глаза и его придаточного аппарата	53.6	29.8	42.0	42.3	47.2
болезни уха и сосцевидного отростка	62.9	49.0	48.3	52.7	55.3
болезни системы кровообращения	40.8	37.7	29.6	35.8	40.1
болезни органов дыхания	4.9	3.9	5.8	5.3	7.3
болезни органов пищеварения	1408.0	1294.4	1322.6	1347.7	1324.1
болезни кожи и подкожной клетчатки	76.4	61.8	51.6	56.4	64.6
болезни костно-мышечной системы и соединительной ткани	98.8	80.4	64.3	75.3	73.0
болезни мочеполовой системы	49.6	38.4	37.0	39.7	44.2
врожденные аномалии (пороки развития), деформации и хромосомные нарушения	53.1	37.7	36.6	39.5	41.1
травмы, отравления и некоторые другие последствия воздействия внешних причин	16.1	8.8	10.1	11.3	13.5
	154.6	103.5	154.2	149.7	171.2

Заболееваемость подростков 15-17 лет социально-значимыми болезнями

	2014	2015	2016	2017	2018
Всего, человек					
Зарегистрировано пациентов с диагнозом установленным впервые в жизни:					
активный туберкулез	44	40	30	23	24
сифилис	20	9	6	5	1
гонорея	19	9	7	7	7
алкоголизм	3	4	4	3	-
наркомания и токсикомания	11	8	5	7	6
Взято под диспансерное наблюдение пациентов с диагнозом психические расстройства, установленным впервые в жизни	47	36	46	93	76
Численность пациентов, состоящих под наблюдением в лечебно-профилактических организациях (на конец года) с диагнозом:					
активный туберкулез	54	51	55	46	37
психические расстройства	875	788	721	680	681
алкоголизм	9	7	6	6	3
наркомания и токсикомания	55	20	13	11	10
Кроме того, численность пациентов, состоящих на профилактическом учете (на конец года) в связи с пагубным употреблением:					
алкоголя	321	278	192	282	287
наркотических веществ	87	94	72	56	48
ненаркотических веществ	56	48	37	23	23
На 100 000 подростков					
Зарегистрировано пациентов с диагнозом установленным впервые в жизни:					
активный туберкулез	88.8	81.5	60.2	44.5	44.5
сифилис	40.3	18.3	12.0	9.7	1.9
гонорея	38.3	18.3	14.0	13.5	13.0
алкоголизм	6.1	8.1	8.0	5.8	-
наркомания и токсикомания	22.2	16.3	10.0	13.5	11.1
Взято под диспансерное наблюдение пациентов с диагнозом психические расстройства, установленным впервые в жизни	94.8	73.3	92.2	179.9	140.8
Численность пациентов, состоящих под наблюдением в лечебно-профилактических организациях (на конец года) с диагнозом:					
активный туберкулез	110.7	103.2	109.3	86.7	67.4
психические расстройства	1793.7	1594.8	1432.5	1282.0	1240.7
алкоголизм	18.4	14.2	11.9	11.3	5.5
наркомания и токсикомания	112.7	40.5	25.8	20.7	18.2
Кроме того, численность пациентов, состоящих на профилактическом учете (на конец года) в связи с пагубным употреблением:					
алкоголя	658.0	562.6	381.5	531.6	522.9
наркотических веществ	178.3	190.2	143.1	105.6	87.5
ненаркотических веществ	114.8	97.1	73.5	43.4	41.9

ИНВАЛИДНОСТЬ НАСЕЛЕНИЯ

Численность лиц в возрасте 18 лет и старше, впервые признанных инвалидами

	2014	2015	2016	2017	2018
Всего, человек	7655	7744	6813	6717	6880
на 10 000 человек населения	48.4	49.3	43.7	43.5	44.9
В % от общей численности инвалидов:					
инвалиды I группы	21.1	24.2	26.5	23.8	25.1
инвалиды II группы	40.0	37.9	39.0	39.8	40.6
инвалиды III группы	38.9	37.9	34.5	36.4	34.3
Из общей численности инвалидов – инвалиды в трудоспособном возрасте:					
всего, человек	3467	3509	3034	3016	2902
в % от общей численности инвалидов	45.3	45.3	44.5	44.9	42.2

Численность детей-инвалидов в возрасте до 18 лет, получающих социальные пенсии

(на начало года, следующего за отчетным)

	2014	2015	2016	2017	2018
Всего, человек	5411 ¹⁾	5355	5368	5569	5849
на 10 000 детей	151.6	147.1	144.9	142.2	155.4

1) На 31 декабря.

Организации, осуществляющие стационарное социальное обслуживание граждан пожилого возраста и инвалидов

(на начало года, следующего за отчетным)

	2014	2015	2016	2017	2018
Число учреждений для граждан пожилого возраста и инвалидов-взрослых	24	24	24	24	25
в них мест проживающих, человек	3750	3750	3750	3859	3955
Число учреждений для инвалидов-детей	1	1	1	1	1
в них мест проживающих, человек	405	405	405	405	300
Состоят на очереди для помещения в учреждения, человек	404	404	409	412	312
Состоят на очереди для помещения в учреждения, человек	502	404	393	20	41

**Распределение численности лиц в возрасте 18 лет и старше,
впервые признанных инвалидами, по причинам инвалидности**

	2014	2015	2016	2017	2018
Всего, человек					
Все болезни	7655	7744	6813	6717	6880
из них:					
туберкулез	325	349	353	271	236
злокачественные новообразования	2139	2421	2329	2202	2358
болезни эндокринной системы, расстройства питания и нарушения обмена веществ	164	160	90	120	99
психические расстройства и расстройства поведения	216	345	282	320	282
болезни нервной системы	309	304	267	289	299
болезни глаза и его придаточного аппарата	203	237	213	185	209
болезни уха и сосцевидного отростка	62	51	40	53	53
болезни системы кровообращения	2172	2026	1744	1749	1803
болезни органов дыхания	131	133	119	111	76
болезни органов пищеварения	224	239	215	206	202
болезни костно-мышечной системы и соединительной ткани	886	692	507	558	549
болезни мочеполовой системы	63	73	72	76	93
последствия травм, отравлений и других воздействий внешних причин	519	454	351	326	345
последствия производственных травм	45	35	27	28	19
профессиональные болезни	17	11	5	12	8
На 10 000 человек в возрасте 18 лет и старше					
Все болезни	48.4	49.3	43.7	43.5	44.9
из них:					
туберкулез	2.1	2.2	2.3	1.8	1.5
злокачественные новообразования	13.5	15.4	14.9	14.2	15.4
болезни эндокринной системы, расстройства питания и нарушения обмена веществ	1.0	1.0	0.6	0.8	0.6
психические расстройства и расстройства поведения	1.4	2.2	1.8	2.1	1.8
болезни нервной системы	2.0	1.9	1.7	1.9	2.0
болезни глаза и его придаточного аппарата	1.3	1.5	1.4	1.2	1.4
болезни уха и сосцевидного отростка	0.4	0.3	0.3	0.3	0.3
болезни системы кровообращения	13.7	12.9	11.2	11.3	11.8
болезни органов дыхания	0.8	0.8	0.8	0.7	0.5
болезни органов пищеварения	1.4	1.5	1.4	1.3	1.3
болезни костно-мышечной системы и соединительной ткани	5.6	4.4	3.3	3.6	3.6
болезни мочеполовой системы	0.4	0.5	0.5	0.5	0.6
последствия травм, отравлений и других воздействий внешних причин	3.3	2.9	2.3	2.1	2.3
последствия производственных травм	0.3	0.2	0.2	0.2	0.1
профессиональные болезни	0.1	0.1	0.0	0.1	0.1

ОТДЫХ, СПОРТ И ТУРИЗМ

Раздел содержит статистическую информацию о деятельности санаториев и прочих учреждений отдыха, о развитии спорта и туризма.

Гостиницы и аналогичные средства размещения – организации, предоставляющие помещение для временного проживания (мотель, пансионат, общежитие для приезжих).

Санатории – лечебно-профилактические организации, оснащенные койками и обеспечивающие больным за определенный промежуток времени реабилитационное лечение, главным образом на основе использования целебных свойств природных лечебных факторов (климата, минеральных вод, лечебных грязей и других). Все они специализированы и могут быть одно- или много-профильные. Приведены данные о койках (местах), готовых к приему больных, в месяц максимального развертывания.

Санатории-профилактории – лечебно-профилактические организации, оснащенные койками, действующие при организациях, обеспечивающие лечебно-оздоровительные мероприятия работникам без отрыва от производства, в свободное от работы время.

Дома отдыха, базы отдыха и другие организации отдыха – организации, предназначенные для отдыха, в которых отдыхающим на определенный срок обеспечены размещение и питание или только размещение. Такие организации могут функционировать в течение круглого года (круглогодичные) или в течение сезона (сезонные).

Туристские базы – организации, предназначенные для отдыха, в которых отдыхающим на определенный срок обеспечены размещение и питание или только размещение, а также туристско-экскурсионное обслуживание.

К численности **занимающихся в спортивных секциях и группах** отнесены занимающиеся всех возрастных категорий в спортивных школах всех видов; секциях, группах, кружках при образовательных учреждениях; спортивных клубах учреждений, предприятий, организаций; физкультурно-спортивных клубах по месту жительства и других.

Гостиницы и аналогичные средства размещения¹⁾

	2014	2015	2016	2017	2018
Число организаций	167	152	299	282	301
их единовременная вместимость, мест	15985	18255	22225	17502	19108
Численность размещенных лиц, тыс. человек	474.1	629.4	741.7	813.3	827.8
Число ночевок, тыс.	1329.9	1270.2	1981.2	1860.8	2435.5
Среднесписочная численность работников (без внешних совместителей и работников несписочного состава), человек	2543	2785	4098	3795	...

1) За 2014-2015 гг. без учета данных по микропредприятиям, с 2016 г. – по полному кругу хозяйствующих субъектов.

Санаторно-курортные организации и организации отдыха¹⁾

(на конец года)

	2014	2015	2016	2017	2018
Число организаций ²⁾	62	78	159	183	201
в них коек (мест)	13111	12599	19385	25162	26098
обслужено лиц, тыс. человек	114.9	121.9	154.7	254.6	282.0
из них детей	31.2	32.8	34.8	48.1	61.7
Из них:					
санатории	9	10	9	11	10
в них коек	3195	3526	3144	3644	3310
обслужено лиц, тыс. человек	43.4	56.3	40.4	48.0	46.4
из них детей	7.7	7.5	3.6	6.8	6.3
санатории-профилактории	5	5	5	3	2
в них коек	724	631	599	283	183
обслужено лиц, тыс. человек	9.4	7.4	6.4	4.8	2.6
из них детей	1.3	2.0	1.5	0.8	0.8
санаторно-оздоровительные лагеря	2	3	3	4	2
в них коек	1840	1956	1664	1130	600
обслужено лиц, тыс. человек	12.3	13.9	15.6	6.6	1.7
из них детей	10.9	12.5	14.6	4.7	1.6
базы и другие организации отдыха	42	52	136	149	172
в них мест	7214	5807	13661	18644	20728
обслужено лиц, тыс. человек	47.6	35.7	87.3	171.4	209.5
из них детей	10.8	9.3	14.6	32.0	49.2
туристские базы	4	8	6	16	15
в них мест	138	679	317	1461	1277
обслужено лиц, тыс. человек	2.2	8.6	5.0	23.8	21.8
из них детей	0.5	1.5	0.5	3.8	3.8

1) За 2014-2015 гг. без учета данных по микропредприятиям, с 2016 г. – по полному кругу хозяйствующих субъектов.

2) Включая амбулаторно-курортное лечение.

Детские оздоровительные лагеря

	2014	2015	2016	2017	2018 ¹⁾
Число детских оздоровительных лагерей	678	677	669	622	592
Численность детей, отдохнувших в них за лето, тыс. человек	102.9	105.4	105.2	95.3	89.0

1) Без субъектов малого предпринимательства.

Физкультура и спорт

(на конец года)

	2014	2015	2016	2017	2018
Число коллективов физкультуры	2170	2204	2181	2023	2060
в них занимавшихся, тыс. человек	542.4	566.5	581.9	586.2	610.2
Число детско-юношеских спортивных школ	47	42	40	36	36
в них занимавшихся, тыс. человек	31.2	29.3	28.3	24.8	25.6
Спортивные сооружения:					
стадионы с трибунами на 1500 мест и более	28	29	26	25	24
спортивные залы	1131	1088	1083	1082	1060
плавательные бассейны	50	51	51	55	53
плоскостные спортивные сооружения (площадки и поля)	1941	1953	1783	1742	1526

Развитие массовых видов спорта

(на конец года; тыс. человек)

	2014	2015	2016	2017	2018
Численность занимавшихся в спортивных секциях и группах	283.0	284.7	285.9	284.0	286.0
из них по видам спорта:					
баскетбол	22.6	22.1	22.4	18.3	15.8
волейбол	21.8	21.9	22.9	21.0	20.3
легкая атлетика	11.7	12.0	12.5	11.9	11.2
лыжные гонки	5.3	5.2	5.5	4.0	3.5
настольный теннис	8.8	8.9	8.9	8.6	8.5
плавание	18.3	18.8	18.2	19.7	24.5
спортивная гимнастика	1.6	1.4	1.6	1.5	1.3
спортивный туризм	3.6	3.8	3.9	4.0	5.3
футбол	26.8	25.9	27.0	25.2	24.6
хоккей	8.0	7.9	7.8	8.3	8.5
шахматы	6.7	6.7	6.6	6.4	6.5
Из общей численности:					
женщины	81.0	83.1	87.7	88.9	91.7
инвалиды	3.1	2.5	2.3	2.1	2.5

Основные показатели деятельности туристских фирм

	2014	2015	2016	2017	2018
Число туристских фирм (на конец года)	128	87 ¹⁾	123	159	163
Средняя численность работников (включая внешних совместителей и работников несписочного состава), человек ²⁾	609	621	340	525	...
Число реализованных населению турпакетов, тыс.	121.2	161.6	97.8	225.6	125.1
в том числе:					
гражданам России	100.4	76.6	72.1	159.4	42.6
в том числе:					
по территории России	9.3	17.6	6.1	36.7	4.2
по зарубежным странам	91.1	59.0	66.0	122.7	38.4
иностранным гражданам по территории России	20.8	85.0	25.7	66.2	82.5
Стоимость реализованных населению туристских путевок, млн. рублей	1533.3	1353.3	836.2	2887.6	2017.8
в том числе:					
гражданам России	1417.7	1092.6	752.5	2765.6	1787.5
в том числе:					
по территории России	77.3	150.7	124.3	151.7	115.4
по зарубежным странам	1340.4	941.9	628.2	2613.9	1672.1
иностранным гражданам по территории России	115.6	260.7	83.7	122.0	230.3

1) Без микропредприятий.

2) С 2016 г. без внешних совместителей и работников несписочного состава.

Численность туристов, обслуженных туристскими фирмами в 2018 году

	Всего, человек	в том числе	
		граждане России (отправлено)	граждане других стран (принято)
Обслужено туристов	345412	182305	163107
из них по странам:			
Российская Федерация	47549	47549	-
Абхазия	21	21	-
Австралия	9	9	-
Австрия	18	18	-
Армения	15	15	-
Беларусь	58	58	-
Болгария	12	12	-
Венгрия	9	9	-

	<i>Всего, человек</i>	<i>в том числе</i>	
		<i>граждане России (отправлено)</i>	<i>граждане других стран (принято)</i>
Вьетнам	6745	6745	-
Германия	45	45	-
Гонконг	148	148	-
Греция	75	75	-
Грузия	51	51	-
Гуам	201	201	-
Доминиканская Республика	33	33	-
Египет	51	51	-
Израиль	21	21	-
Индия	17	17	-
Индонезия	131	131	-
Ирландия	12	12	-
Испания	142	142	-
Италия	161	161	-
Кипр	37	37	-
Китай	262358	114148	148210
Куба	37	37	-
Малайзия	44	44	-
Мексика	18	18	-
Норвегия	19	19	-
Объединенные Арабские Эмираты	63	63	-
Перу	12	12	-
Португалия	15	15	-
Республика Корея	12041	838	11203
Северные Марианские острова	38	38	-
Сингапур	99	99	-
Соединенное Королевство Великобритании и Северной Ирландии	539	4	535
Соединенные Штаты Америки	163	163	-
Таиланд	9698	9698	-
Тайвань (Китай)	190	40	150
Тунис	16	16	-
Турция	293	293	-
Филиппины	77	77	-
Финляндия	13	13	-
Франция	121	119	2
Черногория	34	34	-
Чехия	200	200	-
Швеция	10	10	-
Шри-Ланка	9	9	-
Япония	3693	686	3007

ПРЕСТУПНОСТЬ

В разделе содержатся данные о состоянии преступности, в том числе по отдельным видам наиболее опасных и распространенных преступлений. Представлена информация о лицах, совершивших преступления, их характеристика по полу, возрасту, социальному положению.

Информация приводится по данным Управления МВД России по Приморскому краю и Управления судебного департамента Приморского края.

Зарегистрированное преступление – выявленное и официально взятое на учет общественно опасное деяние, предусмотренное уголовным законодательством.

Лица, совершившие преступления – официально взятые на учет лица, на которых заведены уголовные дела.

Осужденные – лица, в отношении которых судами вынесены обвинительные приговоры, вступившие в законную силу.

Число зарегистрированных преступлений по видам

	2014	2015	2016	2017	2018
Зарегистрировано преступлений	48846	47408	39174	36619	32825
из них тяжкие и особо тяжкие	12808	10479	8788	8170	7354
Из общего числа зарегистрированных преступлений:					
убийство и покушение на убийство	327	240	204	200	160
умышленное причинение тяжкого вреда здоровью	765	683	642	563	514
изнасилование и покушение на изнасилование	88	50	55	43	52
грабеж	1535	1191	929	785	637
разбой	329	255	186	167	119
кража	19786	19185	15030	12876	11142
из них из квартир	1661	1421	1318	1108	868
преступления, связанные с незаконным оборотом наркотиков	8027	6494	5082	5637	4901
хулиганство	41	29	15	20	14
нарушения правил дорожного движения и эксплуатации транспортных средств	467	374	304	296	307
из них повлекшие по неосторожности смерть человека, либо двух и более лиц	149	116	80	83	108
Число преступлений на 100 000 человек населения	2523	2455	2034	1909	1720
Число расследованных преступлений, совершенных:					
несовершеннолетними или при их участии	1576	1212	1146	983	841
лицами, ранее совершавшими преступления	13497	13706	12726	12120	11355
в группе	1919	1725	1178	1207	939
в состоянии алкогольного опьянения	7579	7407	7686	5884	5485

Состав лиц, совершивших преступления

(человек)

	2014	2015	2016	2017	2018
Выявлено лиц, совершивших преступления	19026	19655	18041	16957	15830
в том числе:					
по полу					
мужчины	16053	16314	15137	13994	12980
женщины	2973	3341	2904	2963	2850
по возрасту во время совершения преступления, лет					
14-15	508	460	426	394	369
16-17	820	738	715	566	518
18-24	4014	3597	3115	2671	2340
25-29	3550	3593	3250	3007	2609
30-49	8623	9601	8947	8677	8473
50 и старше	1511	1666	1588	1642	1521
по занятию на момент совершения преступления					
рабочие	3834	3983	3538	3267	3130
служащие	343	418	347	402	311
учащиеся и студенты	1183	1014	938	794	729
лица без постоянного источника дохода ¹⁾	12480	13055	11956	11239	10551
безработные	211	158	40	46	56

1) До 2016 г. – с учетом безработных.

Число преступлений, сопряженных с насильственными действиями в отношении потерпевших, в 2018 году

(человек)

	Число преступлений	Число потерпевших	из них	
			женщины	несовершеннолетние
Всего	3752	3697	1434	365
из них от преступлений:				
сексуального характера	243	235	204	179
против собственности	340	323	139	20
совершенных:				
в квартире, частном доме	1789	1785	920	185
в лифте, подъезде	163	163	45	5
в лесных массивах, лесопосадках	29	28	8	3
в автомобилях	31	31	14	8

**Число осужденных по приговорам судов,
вступившим в законную силу, по отдельным видам преступлений**

(человек)

	2014	2015	2016	2017	2018
Всего	14683	14193	14485	12997	12552
из них за преступления:					
убийство	246	237	215	171	193
умышленное причинение тяжкого вреда здоровью	710	595	608	629	493
изнасилование	55	48	42	43	33
грабеж	775	608	581	468	431
разбой	356	235	230	187	152
кража	4070	4106	3864	3262	2875
незаконные действия и нарушение правил обращения с наркотическими веществами и психотропными средствами	2686	2922	2844	2718	2589
хулиганство	10	8	5	5	1
нарушения правил дорожного движения и эксплуатации транспортных средств	209	108	119	57	106

**Число осужденных в возрасте до 30 лет
по отдельным видам преступлений**

(человек)

	2014	2015	2016	2017	2018
Всего	6910	6172	5998	5071	4631
из них за преступления:					
убийство	118	107	72	64	66
умышленное причинение тяжкого вреда здоровью	275	229	211	175	148
изнасилование	35	30	23	18	17
преступления против собственности	3890	3231	3009	2371	2066
из них кражи	2355	2144	1943	1564	1308
незаконные действия и нарушение правил обращения с наркотическими веществами и психотропными средствами	1056	1159	1052	1055	948
хулиганство	6	1	3	2	-

Состав осужденных

(в процентах)

	2014	2015	2016	2017	2018
Осуждено	100.0	100.0	100.0	100.0	100.0
в том числе в возрасте, лет:					
14-17	4.5	4.1	4.1	3.8	4.0
18-24	22.6	20.1	18.0	16.0	14.8
25-29	20.0	19.3	19.3	19.2	18.1
30-49	46.9	50.0	51.3	53.2	55.3
50 и старше	6.0	6.5	7.3	7.8	7.8
Из общего числа осужденных:					
женщины	13.5	13.9	13.7	15.2	15.5
трудоспособные лица без определенных занятий	66.0	66.9	65.3	65.3	64.5

Распределение осужденных по основным мерам наказания, назначенным судами

(в процентах)

	2014	2015	2016	2017	2018
Осуждено	100.0	100.0	100.0	100.0	100.0
в том числе по мерам наказания:					
лишение свободы	30.0	30.4	31.8	29.3	28.5
исправительные работы без лишения свободы	6.9	5.0	4.4	5.4	6.8
условное осуждение к лишению свободы и иным мерам наказания	42.2	31.3	32.8	34.7	34.6
штраф	12.6	8.5	10.2	10.9	11.1
другие меры наказания	8.3	24.8	20.8	19.7	19.0

Число лиц, содержащихся в местах лишения свободы

(на конец года; человек)

	2014	2015	2016	2017	2018
Содержалось в местах лишения свободы	15447	15148	15083	14194	12683
в том числе:					
в исправительных колониях для взрослых	12674	12464	12608	11981	10575
из них:					
общего режима	3226	3567	3467	3124	2839
строгого режима	6253	6057	6306	6068	5000
особого режима	505	536	518	502	476
в воспитательных колониях для несовершеннолетних	76	70	63	39	40
в следственных изоляторах (СИЗО)	2697	2614	2412	2174	2068

СИСТЕМА НАЦИОНАЛЬНЫХ СЧЕТОВ

Раздел содержит показатели системы национальных счетов (СНС), представлены отдельные показатели консолидированных счетов и годовые показатели валового регионального продукта.

Суть показателей СНС сводится к формированию обобщающих показателей развития экономики на различных стадиях процесса воспроизводства и взаимной увязке этих показателей между собой. Каждой стадии воспроизводства (стадии производства, первичного распределения доходов, вторичного распределения доходов, использования на конечное потребление и накопление и др.) соответствует специальный счет или группа счетов. В счетах СНС отражается движение потоков товаров, услуг и доходов от производства до использования.

Счет производства отражает операции, относящиеся непосредственно к процессу производства.

Выпуск товаров и услуг представляет собой суммарную стоимость товаров и услуг, являющихся результатом производственной деятельности единиц-резидентов национальной экономики в отчетном периоде.

Промежуточное потребление состоит из стоимости товаров и услуг, которые трансформируются или полностью потребляются в процессе производства в отчетном периоде.

В **счете производства** определяется добавленная стоимость, составляющая основу исчисления валового регионального продукта – важнейшего обобщающего показателя развития экономики региона.

В региональном разрезе разрабатываются: валовой региональный продукт (валовая добавленная стоимость) в основных ценах; фактическое конечное потребление домашних хозяйств на территории региона; валовое накопление основного капитала; оплата труда наемных работников, валовая прибыль (валовой смешанный доход), чистые налоги на производство.

Валовой региональный продукт (ВРП) на стадии производства получается путем суммирования валовых добавленных стоимостей отраслей экономики, без учета чистого экспорта (разницы между экспортом и импортом), в связи с затруднениями распределения этого показателя по регионам. ВРП рассчитывается в текущих основных ценах (номинальный объем ВРП) и в сопоставимых ценах (реальный объем ВРП).

Использование ВРП складывается из расходов на конечное потребление и валовое накопление, являющихся отдельными элементами счета использования доходов и счета операций с капиталом.

Конечное потребление складывается из расходов на конечное потребление домашних хозяйств, расходов государственного управления на индивидуальные товары и услуги и на коллективные услуги, расходов на конечное потребление некоммерческих организаций, обслуживающих домашние хозяйства. Расходы на конечное потребление домашних хозяйств включают расходы на приобретение потребительских товаров и услуг, а также потребление товаров и услуг в натуральной форме – произведенных для себя и полученных в качестве оплаты труда.

Валовое накопление включает валовое накопление основного капитала, изменение запасов материальных оборотных средств и прирост ценностей.

Валовое накопление основного капитала включает следующие компоненты: приобретение, за вычетом выбытия, новых и существующих основных фондов; затраты на улучшение непроизведенных материальных активов; расходы в связи с передачей права собственности на непроизведенные активы.

Изменение запасов материальных оборотных средств включает изменение производственных запасов, незавершенного производства, готовой продукции и товаров для перепродажи.

Прирост ценностей на региональном уровне в настоящее время определяется стоимостью чистого (за вычетом продаж) приобретения ценностей домашними хозяйствами.

Индекс физического объема валового регионального продукта является важнейшим индикатором развития экономики региона в целом, так как отражает развитие всех отраслей экономики.

Для наблюдения внутригодовой динамики развития экономики региона на основе отчетных данных рассчитывается квартальный индекс выпуска базовых видов экономической деятельности (сельскохозяйственное производство; добыча полезных ископаемых; обрабатывающие производства; производство и распределение электроэнергии, газа и воды; строительство; транспорт; розничная торговля), которые в структуре производства края составляют от 60 до 70%. Результаты данного расчета используются для оперативного мониторинга социально-экономического состояния экономики края.

ПОКАЗАТЕЛИ НАЦИОНАЛЬНЫХ СЧЕТОВ

Объем и динамика валового регионального продукта

	2013	2014	2015	2016	2017
Валовой региональный продукт (в основных ценах), млн. рублей	577474	642423	717610	739244	777834
на душу населения, рублей	297224	331845	371596	383811	405528
Валовой региональный продукт (в сопоставимых ценах), в % к предыдущему году	97.4	101.3	99.5	97.7	102.1
Индекс-дефлятор ВРП, в % к предыдущему году	106.0	109.9	112.2	105.2	103.0
Удельный вес в сумме валовых региональных продуктов по России, %	1.07	1.08	1.09	1.06	1.04

Динамика валового регионального продукта на душу населения

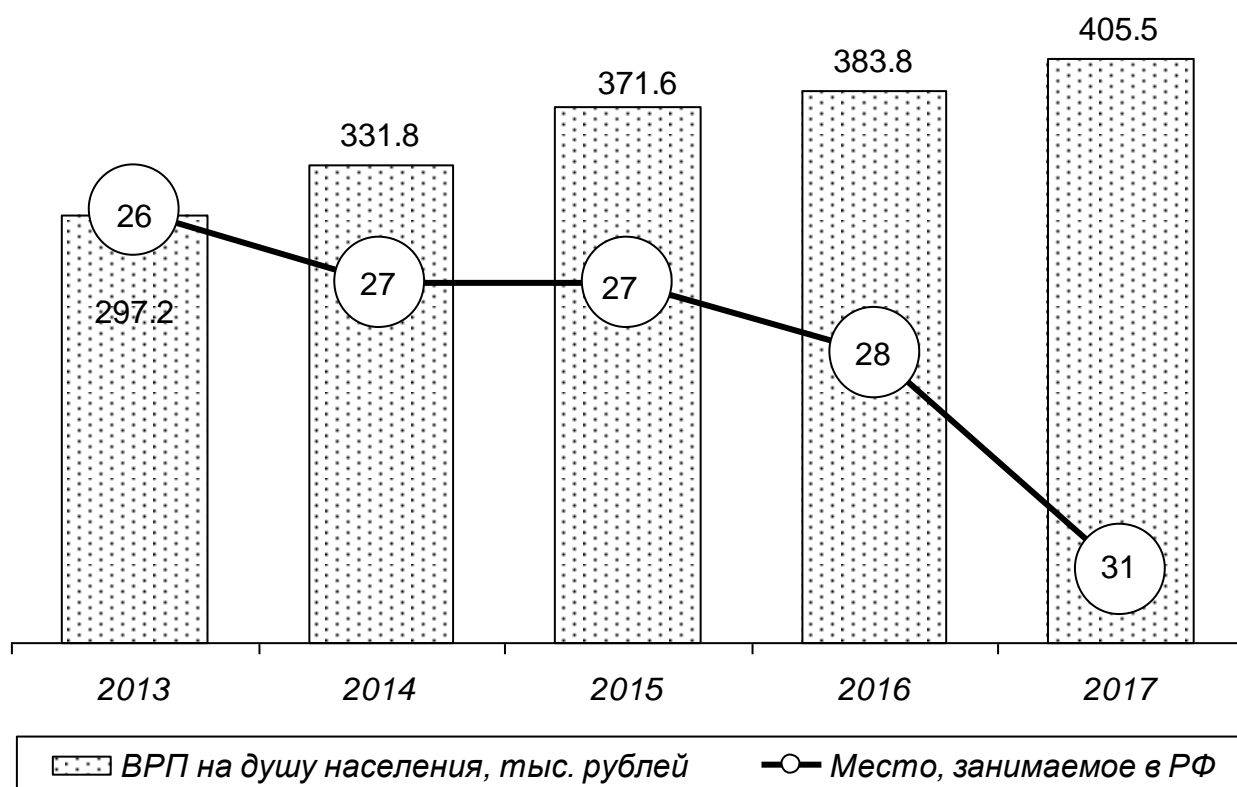

Счет производства по видам экономической деятельности в 2016 году

(в текущих ценах; млн. рублей)

	<i>Ресурсы</i>		<i>Использование</i>	
	<i>выпуск в основных ценах</i>	<i>промежу- точное потребление</i>	<i>валовая добавленная стоимость</i>	
Сельское, лесное хозяйство, охота, рыболовство и рыбоводство	130085	60976	69109	
Добыча полезных ископаемых	21291	11846	9445	
Обрабатывающие производства	212190	144416	67774	
Обеспечение электрической энергией, газом и паром; кондиционирование воздуха	80139	56725	23414	
Водоснабжение; водоотведение, организация сбора и утилизация отходов, деятельность по ликвидации загрязнений	9780	4056	5724	
Строительство	92899	53201	39698	
Торговля оптовая и розничная; ремонт автотранспортных средств и мотоциклов	216156	82706	133450	
Транспортировка и хранение	250497	86471	164026	
Деятельность гостиниц и предприятий общественного питания	18295	6940	11355	
Деятельность в области информации и связи	30184	13163	17021	
Деятельность финансовая и страховая	3687	1764	1923	
Деятельность по операциям с недвижимым имуществом	48901	16330	32571	
Деятельность профессиональная, научная и техническая	26196	7367	18829	
Деятельность административная и сопутствующие дополнительные услуги	25529	6368	19161	
Государственное управление и обеспечение военной безопасности; социальное обеспечение	76433	26179	50254	
Образование	30397	7632	22765	
Деятельность в области здравоохранения и социальных услуг	51994	15151	36843	
Деятельность в области культуры, спорта, организации досуга и развлечений	16399	4867	11532	
Предоставление прочих видов услуг	6320	1970	4350	
Итого	1347372	608128	739244	

Счет производства по видам экономической деятельности в 2017 году

(в текущих ценах; млн. рублей)

	<i>Ресурсы</i>	<i>Использование</i>	
	<i>выпуск в основных ценах</i>	<i>промежу- точное потребление</i>	<i>валовая добавленная стоимость</i>
Сельское, лесное хозяйство, охота, рыболовство и рыбоводство	124487	59127	65360
Добыча полезных ископаемых	22671	15361	7310
Обрабатывающие производства	248023	169647	78376
Обеспечение электрической энергией, газом и паром; кондиционирование воздуха	84697	63943	20754
Водоснабжение; водоотведение, организация сбора и утилизация отходов, деятельность по ликвидации загрязнений	10620	3431	7189
Строительство	93795	53744	40051
Торговля оптовая и розничная; ремонт автотранспортных средств и мотоциклов	232599	85087	147512
Транспортировка и хранение	257915	93188	164727
Деятельность гостиниц и предприятий общественного питания	19168	7434	11734
Деятельность в области информации и связи	31469	12863	18606
Деятельность финансовая и страховая	3678	1563	2115
Деятельность по операциям с недвижимым имуществом	50809	15407	35402
Деятельность профессиональная, научная и техническая	27810	7635	20175
Деятельность административная и сопутствующие дополнительные услуги	28865	5239	23626
Государственное управление и обеспечение военной безопасности; социальное обеспечение	81975	28950	53025
Образование	34531	8392	26139
Деятельность в области здравоохранения и социальных услуг	53934	15118	38816
Деятельность в области культуры, спорта, организации досуга и развлечений	16825	4581	12244
Предоставление прочих видов услуг	6773	2100	4673
Итого	1430644	652810	777834

**Структура валовой добавленной стоимости
по видам экономической деятельности**

(в процентах к итогу)

	2016	2017
Валовая добавленная стоимость в основных ценах	100.0	100.0
Сельское, лесное хозяйство, охота, рыболовство и рыбоводство	9.3	8.4
Добыча полезных ископаемых	1.3	0.9
Обрабатывающие производства	9.2	10.1
Обеспечение электрической энергией, газом и паром; кондиционирование воздуха	3.2	2.7
Водоснабжение; водоотведение, организация сбора и утилизация отходов, деятельность по ликвидации загрязнений	0.8	0.9
Строительство	5.4	5.1
Торговля оптовая и розничная; ремонт автотранспортных средств и мотоциклов	18.0	19.0
Транспортировка и хранение	22.2	21.2
Деятельность гостиниц и предприятий общественного питания	1.5	1.5
Деятельность в области информации и связи	2.3	2.4
Деятельность финансовая и страховая	0.3	0.3
Деятельность по операциям с недвижимым имуществом	4.4	4.5
Деятельность профессиональная, научная и техническая	2.5	2.6
Деятельность административная и сопутствующие дополнительные услуги	2.6	3.0
Государственное управление и обеспечение военной безопасности; социальное обеспечение	6.8	6.8
Образование	3.1	3.4
Деятельность в области здравоохранения и социальных услуг	5.0	5.0
Деятельность в области культуры, спорта, организации досуга и развлечений	1.5	1.6
Предоставление прочих видов услуг	0.6	0.6

Индексы физического объема валовой добавленной стоимости по видам экономической деятельности

(в процентах к предыдущему году)

	2017
Сельское, лесное хозяйство, охота, рыболовство и рыбоводство	98.9
Добыча полезных ископаемых	71.9
Обрабатывающие производства	112.5
Обеспечение электрической энергией, газом и паром; кондиционирование воздуха	86.6
Водоснабжение; водоотведение, организация сбора и утилизация отходов, деятельность по ликвидации загрязнений	121.9
Строительство	96.7
Торговля оптовая и розничная; ремонт автотранспортных средств и мотоциклов	109.2
Транспортировка и хранение	96.2
Деятельность гостиниц и предприятий общественного питания	99.1
Деятельность в области информации и связи	105.4
Деятельность финансовая и страховая	105.9
Деятельность по операциям с недвижимым имуществом	101.0
Деятельность профессиональная, научная и техническая	101.2
Деятельность административная и сопутствующие дополнительные услуги	117.8
Государственное управление и обеспечение военной безопасности; социальное обеспечение	101.9
Образование	110.2
Деятельность в области здравоохранения и социальных услуг	98.3
Деятельность в области культуры, спорта, организации досуга и развлечений	100.6
Предоставление прочих видов услуг	103.7
Итого в основных ценах	102.1

Расходы на конечное потребление и фактическое конечное потребление

(в текущих ценах; млн. рублей)

	2013	2014	2015	2016	2017
Расходы на конечное потребление	530036	575331	627970	637660	676557
домашних хозяйств	383334	420932	473511	487107	519481
государственного управления и некоммерческих организаций, обслуживающих домашние хозяйства	146702	154399	154459	150553	157076
из них:					
на индивидуальные товары и услуги	68736	73812	75401	73991	76610
на коллективные услуги	77966	80587	79058	76562	80466
Социальные трансферты в натуральной форме	68736	73812	75401	73991	76610
Фактическое конечное потребление	530036	575331	627970	637660	676557
в том числе:					
домашних хозяйств	452070	494744	548912	561098	596091
государственных учреждений	77966	80587	79058	76562	80466

ИНВЕСТИЦИИ

Раздел содержит данные об инвестициях в нефинансовые активы, информацию о финансовых инвестициях организаций.

Инвестиции в нефинансовые активы включают в себя инвестиции в основной капитал и в произведенные нефинансовые активы.

Инвестиции в основной капитал – совокупность затрат, направленных на строительство, реконструкцию (включая расширение и модернизацию) объектов, которые приводят к увеличению их первоначальной стоимости, приобретение машин, оборудования, транспортных средств, производственного и хозяйственного инвентаря, на формирование рабочего продуктивного и племенного стада, насаждение и выращивание многолетних культур, в объекты интеллектуальной собственности.

В состав инвестиций в основной капитал включены затраты, осуществленные за счет денежных средств граждан и юридических лиц, привлеченных организациями-застройщиками для долевого строительства.

Распределение инвестиций в основной капитал по видам экономической деятельности осуществляется в соответствии с классификатором ОКВЭД2, исходя из назначения основных средств, т.е. той сферы деятельности, в которой они будут функционировать.

Индекс физического объема инвестиций в основной капитал рассчитан в сопоставимых ценах. В качестве сопоставимых цен приняты среднегодовые цены предыдущего года.

Структура инвестиций в нефинансовые активы¹⁾

(в процентах к итогу)

	2014	2015	2016	2017	2018
Инвестиции в нефинансовые активы	100.0	100.0	100.0	100.0	100.0
в том числе:					
инвестиции в основной капитал	99.2	98.4	99.3	95.2	99.4
инвестиции в произведенные нефинансовые активы	0.8	1.6	0.7	4.8	0.6

1) Без субъектов малого предпринимательства и объема инвестиций, не наблюдаемых прямыми статистическими методами.

Инвестиции в основной капитал

(в действовавших ценах; млн. рублей)

	2014	2015	2016	2017	2018 ¹⁾
Инвестиции в основной капитал	134301.0	139207.7	130499.7	130934.5	141858.9
в % к предыдущему году (в сопоставимых ценах)	106.8	94.4	87.4	98.6	101.7

1) Предварительные данные.

Динамика инвестиций в основной капитал

(в процентах к 2013)

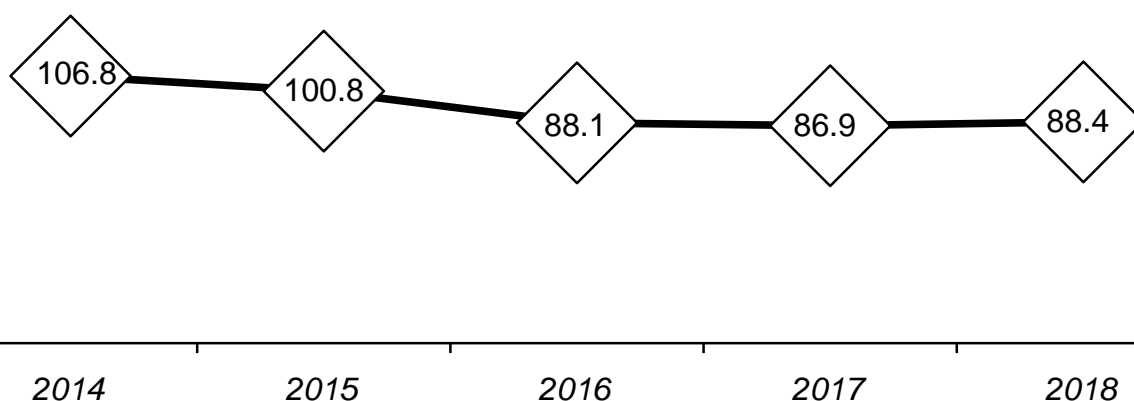

Структура инвестиций в основной капитал по формам собственности

(в процентах к итогу)

	2014	2015	2016	2017	2018
Инвестиции в основной капитал	100.0	100.0	100.0	100.0	100.0
в том числе по формам собственности инвесторов (заказчиков):					
российская	90.7	87.9	89.3	91.1	88.1
в том числе:					
государственная	43.3	31.6	28.6	25.0	21.3
муниципальная	3.8	3.8	2.3	2.0	1.9
частная	39.2	48.9	55.3	61.8	58.9
общественных объединений	0.0	0.1	0.2	0.0	0.0
смешанная российская	4.4	3.5	2.9	2.2	6.0
иностранная	3.9	8.4	8.0	5.7	7.7
совместная российская и иностранная	5.4	3.7	2.7	3.2	4.1

**Инвестиции в основной капитал
по видам основных фондов¹⁾**

(в действовавших ценах; млн. рублей)

	2017	2018
Инвестиции в основной капитал	130934.5	141858.9
в том числе:		
жилые здания и помещения	23598.8	19011.2
здания (кроме жилых) и сооружения, расходы на улучшение земель	57602.6	53310.6
машины, оборудование, транспортные средства	45636.0	62104.0
объекты интеллектуальной собственности	492.8	940.9
прочие	3604.3	6492.2

1) В соответствии с Общероссийским классификатором основных фондов ОК-013-2014.

**Инвестиции в основной капитал
по направлениям использования¹⁾**

(в процентах к итогу)

	2014	2015	2016	2017	2018
Инвестиции					
в основной капитал	100.0	100.0	100.0	100.0	100.0
в том числе:					
строительство	44.9	54.0	47.8	53.0	40.3
модернизация и реконструкция	14.2	13.3	16.6	14.7	15.4
приобретение основных фондов	40.9	32.7	35.6	32.3	44.3

1) Без субъектов малого предпринимательства и объема инвестиций, не наблюдаемых прямыми статистическими методами.

Инвестиции в основной капитал по источникам финансирования¹⁾

(в действовавших ценах; млн. рублей)

	2014	2015	2016	2017	2018
Всего	110803.4	105100.3	96533.9	98402.8	111071.0
в том числе по источникам финансирования:					
собственные средства	33388.6	31651.7	34371.3	36611.6	49830.3
привлеченные средства	77414.8	73448.6	62162.6	61791.2	61240.7
в том числе:					
кредиты банков	13727.4	6053.2	2491.5	5719.3	7877.7
из них иностранных банков	1589.1	1947.5	39.1	77.2	821.7
заемные средства других организаций	9418.2	20793.8	17699.7	17807.6	15417.8
инвестиции из-за рубежа	1876.8	4895.6	2125.0	247.2	829.3
бюджетные средства	41760.9	31876.4	26622.9	22268.9	21420.2
в том числе из:					
федерального бюджета	34658.7	25557.9	22133.6	14350.0	16002.3
бюджетов субъекта федерации	4974.6	3886.0	3427.6	6915.0	4524.9
местных бюджетов	2127.5	2432.5	1061.7	1003.9	893.0
средства внебюджетных фондов	197.9	222.7	185.2	211.3	240.4
средства организаций и населения, привлеченные для долевого строительства	1879.0	2213.7	2680.1	1503.2	1250.5
прочие	8554.6	7393.2	10358.2	14033.7	14204.8

1) Без субъектов малого предпринимательства и объема инвестиций, не наблюдаемых прямыми статистическими методами.

Инвестиции в основной капитал по видам экономической деятельности

(в действовавших ценах; млн. рублей)

	2017	2018
Всего	98402.8	111071.0
в том числе по видам деятельности:		
сельское, лесное хозяйство, охота, рыболовство и рыбоводство	8398.2	10619.7
добыча полезных ископаемых	1650.3	2032.1
обрабатывающие производства	21745.8	21062.6
обеспечение электрической энергией, газом и паром; кондиционирование воздуха	12372.1	14683.3
водоснабжение; водоотведение, организация сбора и утилизации отходов, деятельность по ликвидации загрязнений	707.1	865.2
строительство	245.7	1051.7
торговля оптовая и розничная; ремонт автотранспортных средств и мотоциклов	2177.4	4551.0
транспортировка и хранение	22169.1	29151.3
деятельность гостиниц и предприятий общественного питания	625.5	1118.9
деятельность в области информации и связи	6179.8	7531.2
деятельность финансовая и страховая	528.7	890.2
деятельность по операциям с недвижимым имуществом	4606.6	2698.2
деятельность профессиональная, научная и техническая	2067.1	568.6
деятельность административная и сопутствующие дополнительные услуги	163.4	119.1
государственное управление и обеспечение военной безопасности; социальное обеспечение	8158.5	7431.1
образование	2504.2	3259.4
деятельность в области здравоохранения и социальных услуг	1840.4	2069.5
деятельность в области культуры, спорта, организации досуга и развлечений	2003.3	1276.8
предоставление прочих видов услуг	259.5	91.1

1) Без субъектов малого предпринимательства и объема инвестиций, не наблюдаемых прямыми статистическими методами.

ОСНОВНЫЕ ФОНДЫ

В разделе публикуется информация об основных фондах, в том числе по видам экономической деятельности.

Основные фонды – это произведенные активы, подлежащие использованию неоднократно или постоянно в течение длительного периода, но не менее одного года, для производства товаров, оказания рыночных и нерыночных услуг, для управленческих нужд либо для предоставления другим организациям за плату во временное владение и пользование или во временное пользование. К основным фондам относятся здания, сооружения, машины и оборудование (рабочие, силовые и информационные), транспортные средства, рабочий и продуктивный скот, многолетние насаждения, другие виды основных фондов.

В составе основных фондов учтены основные фонды организаций всех форм собственности, а также основные фонды, находящиеся в собственности физических лиц. В их составе – жилые дома и основные фонды личного подсобного хозяйства.

Полная учетная стоимость основных фондов учитываются, как правило, в смешанных ценах, так как часть инвентарных объектов отражается в балансах организаций по восстановительной стоимости на момент последней проведенной переоценки, а другая часть, не проходившая переоценок, - в ценах приобретения. В целях устранения смешанной оценки основных фондов и определения их реальной восстановительной стоимости периодически осуществляется переоценка основных фондов.

Ввод в действие основных фондов – стоимость законченных строительством и принятых в эксплуатацию в установленном порядке объектов строительства – зданий, сооружений, а также машин и оборудования, транспортных средств, инструмента, инвентаря, многолетних насаждений, рабочего и продуктивного скота.

Степень износа – отношение накопленного к определенной дате износа имеющихся основных фондов (разницы их полной учетной и остаточной балансовой стоимости) к полной учетной стоимости этих основных фондов на ту же дату, в процентах.

Коэффициент обновления – ввод в действие новых основных фондов в процентах от наличия основных фондов на конец года.

Коэффициент выбытия – ликвидация основных фондов в процентах от наличия основных фондов на начало года.

Стоимость отдельных нефинансовых экономических активов

(на конец года)

	Всего	в том числе	
		основные фонды ¹⁾	материальные оборотные средства ²⁾
Млрд. рублей			
2014	2691.5	2481.1	210.4
2015	2973.3	2739.9	233.4
2016	3399.3	3125.8	273.5
2017	3667.9	3346.3	321.6
2018	3828.9	3425.0	403.9
В % к итогу			
2014	100.0	92.0	8.0
2015	100.0	92.1	7.9
2016	100.0	92.0	8.0
2017	100.0	91.2	8.8
2018	100.0	89.5	10.5

1) По полной учетной стоимости с учетом проводившихся переоценок.

2) По ценам, учтенным в бухгалтерской отчетности.

Динамика изменения основных фондов

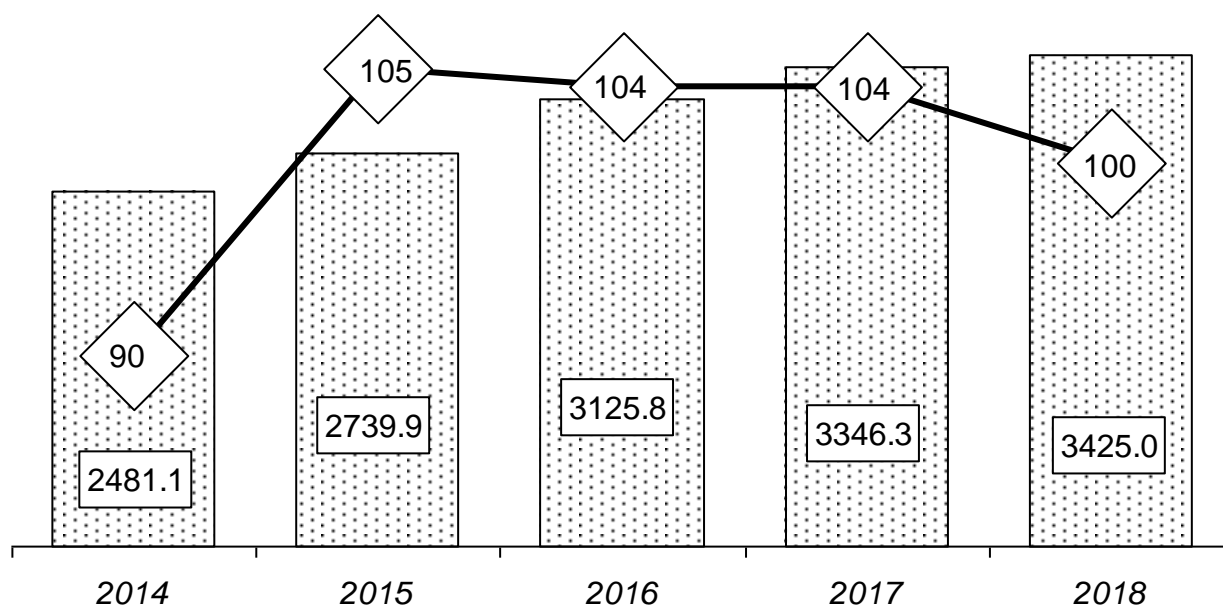

▨ Млрд. рублей

—◇— В сопоставимых ценах, в % к предыдущему году

Наличие, видовая структура и состояние основных фондов

(млн. рублей)

	2014	2015	2016	2017	2018
Наличие основных фондов по полной учетной стоимости (на конец года)	2481077	2739943	3125796	3346264	3424996
в том числе по видам:					
жилые здания	183863	468474	467397	449080	410338
нежилые здания	450955	400588	546418	542931	582031
сооружения	980475	1139991	1192830	1366433	1335549
машины и оборудование	529746	494544	591365	617015	716312
транспортные средства	261655	165638	246014	283143	299596
другие, не перечисленные выше виды основных средств и фондов	74383	70708	81772	87662	81170
Остаточная балансовая стоимость (на конец года)	1026597	1697946	1957436	1980177	1755253
Движение основных фондов:					
поступление	263857	189925	261208	221544	214609
из него ввод в действие новых основных фондов	140736	91530	184694	82454	120523
выбытие	114374	86794	116031	125442	125272
из него ликвидировано	13281	9885	10998	16566	23300
Использование основных фондов, %:					
коэффициент обновления	5.7	3.4	6.0	2.5	3.5
коэффициент выбытия	0.5	0.4	0.4	0.5	0.7
степень износа	59	38	37	41	49

Наличие основных фондов по видам экономической деятельности
(по полной учетной стоимости)

(на конец года; млн. рублей)

	2017	2018
Все основные фонды	3346264	3424996
из них:		
сельское, лесное хозяйство, охота, рыболовство и рыбоводство	124188	128999
добыча полезных ископаемых	26928	28940
обрабатывающие производства	158127	187237
обеспечение электрической энергией, газом и паром; кондиционирование воздуха	287337	293783
водоснабжение; водоотведение, организация сбора и утилизации отходов, деятельность по ликвидации загрязнений	64672	63080
строительство	21408	26378
торговля оптовая и розничная; ремонт автотранспортных средств и мотоциклов	59909	68051
транспортировка и хранение	1067963	1189594
деятельность гостиниц и предприятий общественного питания	48511	48302
деятельность в области информации и связи	75548	74944
деятельность финансовая и страховая	24634	27780
деятельность по операциям с недвижимым имуществом	517857	481402
деятельность профессиональная, научная и техническая	77117	173675
деятельность административная и сопутствующие дополнительные услуги	48877	56502
государственное управление и обеспечение военной безопасности; социальное обеспечение	541503	366596
образование	108190	112959
деятельность в области здравоохранения и социальных услуг	62430	65386
деятельность в области культуры, спорта, организации досуга и развлечений	27185	27869
предоставление прочих видов услуг	3880	3519

Ввод в действие основных фондов по видам экономической деятельности

(млн. рублей)

	2017	2018
Все основные фонды	82454	120523
из них:		
сельское, лесное хозяйство, охота, рыболовство и рыбоводство	5918	8227
добыча полезных ископаемых	2550	1199
обрабатывающие производства	6086	21975
обеспечение электрической энергией, газом и паром; кондиционирование воздуха	6037	8674
водоснабжение; водоотведение, организация сбора и утилизации отходов, деятельность по ликвидации загрязнений	309	343
строительство	1550	6035
торговля оптовая и розничная; ремонт автотранспортных средств и мотоциклов	4597	4689
транспортировка и хранение	18501	24323
деятельность гостиниц и предприятий общественного питания	556	1004
деятельность в области информации и связи	3592	3732
деятельность финансовая и страховая	2047	3414
деятельность по операциям с недвижимым имуществом	10267	8224
деятельность профессиональная, научная и техническая	2171	14654
деятельность административная и сопутствующие дополнительные услуги	84	4239
государственное управление и обеспечение военной безопасности; социальное обеспечение	12465	4937
образование	2835	1576
деятельность в области здравоохранения и социальных услуг	2128	2284
деятельность в области культуры, спорта, организации досуга и развлечений	572	750
предоставление прочих видов услуг	189	244

**Коэффициенты обновления и выбытия основных фондов
по видам экономической деятельности**

(в процентах)

	2017		2018	
	<i>обновле- ния</i>	<i>выбытия</i>	<i>обновле- ния</i>	<i>выбытия</i>
Все основные фонды	2.5	0.5	3.5	0.7
из них:				
сельское, лесное хозяйство, охота, рыболовство и рыбоводство	5.8	1.2	6.4	0.7
добыча полезных ископаемых	9.5	2.9	4.1	1.0
обрабатывающие производства	3.8	0.5	11.9	0.7
обеспечение электрической энергией, газом и паром; кондиционирование воздуха	2.1	0.1	3.0	0.0
водоснабжение; водоотведение, организация сбора и утилизации отходов, деятельность по ликвидации загрязнений	0.5	0.1	0.6	0.1
строительство	7.3	1.2	22.2	0.3
торговля оптовая и розничная; ремонт автотранспортных средств и мотоциклов	7.7	0.4	6.9	0.3
транспортировка и хранение	1.7	0.1	2.1	0.1
деятельность гостиниц и предпри- ятий общественного питания	1.1	0.0	2.1	0.1
деятельность в области информа- ции и связи	4.7	1.5	5.0	9.8
деятельность финансовая и страховая	8.5	1.0	12.1	1.9
деятельность по операциям с недвижимым имуществом	2.0	1.6	1.7	1.5
деятельность профессиональная, научная и техническая	2.8	0.3	8.5	0.1
деятельность административная и сопутствующие дополнительные услуги	0.2	0.1	7.4	0.1
государственное управление и обеспечение военной безопасно- сти; социальное обеспечение	2.3	0.3	1.4	0.8
образование	2.6	0.3	1.4	0.5
деятельность в области здраво- охранения и социальных услуг	3.4	0.5	3.5	1.1
деятельность в области культуры, спорта, организации досуга и развлечений	2.1	0.1	2.7	0.1
предоставление прочих видов услуг	4.8	0.1	6.8	0.0

Степень износа основных фондов по видам экономической деятельности

(на конец года; в процентах)

	2017	2018
Все основные фонды	40.8	48.8
из них:		
сельское, лесное хозяйство, охота, рыболовство и рыбоводство	50.0	51.1
добыча полезных ископаемых	44.1	48.1
обрабатывающие производства	38.6	33.0
обеспечение электрической энергией, газом и паром; кондиционирование воздуха	45.6	51.6
водоснабжение; водоотведение, организация сбора и утилизации отходов, деятельность по ликвидации загрязнений	22.9	23.3
строительство	51.1	48.9
торговля оптовая и розничная; ремонт автотранспортных средств и мотоциклов	44.4	54.5
транспортировка и хранение	38.0	42.9
деятельность гостиниц и предприятий общественного питания	20.1	27.7
деятельность в области информации и связи	54.6	60.8
деятельность финансовая и страховая	43.8	47.0
деятельность по операциям с недвижимым имуществом	32.0	78.3
деятельность профессиональная, научная и техническая	29.9	25.9
деятельность административная и сопутствующие дополнительные услуги	31.1	31.7
государственное управление и обеспечение военной безопасности; социальное обеспечение	53.9	53.4
образование	39.9	42.3
деятельность в области здравоохранения и социальных услуг	50.9	53.3
деятельность в области культуры, спорта, организации досуга и развлечений	28.5	33.0
предоставление прочих видов услуг	42.8	58.5

ПРЕДПРИЯТИЯ И ОРГАНИЗАЦИИ

В разделе приводятся данные о предприятиях и организациях, полученные на основе сведений о государственной регистрации, предоставляемых Управлением Федеральной налоговой службы России по Приморскому краю из Единого государственного реестра юридических лиц. Содержится информация о деятельности субъектов малого предпринимательства – малых предприятий и индивидуальных предпринимателей, полученная на основе их выборочных обследований.

Государственной собственностью в РФ является имущество, принадлежащее на праве собственности РФ (федеральная собственность), и имущество, принадлежащее на праве собственности субъектам РФ – республикам, краям, областям, городам федерального значения, автономным областям и автономным округам (собственность субъектов РФ).

Земля и другие природные ресурсы, не находящиеся в собственности граждан, юридических лиц либо муниципальных образований, являются государственной собственностью.

Имущество, принадлежащее на праве собственности городским и сельским поселениям, а также другим муниципальным образованиям, является **муниципальной собственностью**.

Частной собственностью является имущество, принадлежащее на праве собственности гражданам и юридическим лицам, за исключением отдельных видов имущества, которое в соответствии с законом не может принадлежать гражданам или юридическим лицам.

Собственностью общественных и религиозных организаций (объединений) является имущество, принадлежащее на праве собственности общественным и религиозным организациям (объединениям).

Распределение учтенных в Статистическом регистре предприятий и организаций по формам собственности, организационно-правовым формам и видам экономической деятельности приведено на основе применения для идентификации кодов общероссийских классификаторов технико-экономической и социальной информации.

Распределение по видам экономической деятельности осуществляется по виду деятельности, заявленному при государственной регистрации в качестве основного.

Оборот организаций – стоимость товаров собственного производства, отгруженных (переданных) другим юридическим лицам и индивидуальным предпринимателям; стоимость работ и услуг, выполненных собственными силами; а также выручка от продажи товаров несобственного производства, то есть приобретенных на стороне (без налога на добавленную стоимость, налога с продаж, акцизов и других аналогичных обязательных платежей). В свою оче-

редь стоимость отгруженных товаров, выполненных работ и услуг по организации аккумулирует в себе объемы, полученные в результате не только основного вида деятельности, но и всех других видов, осуществляемых организацией.

Сальдированный финансовый результат (прибыль минус убыток) – конечный финансовый результат, представляет сумму прибыли (убытка) от реализации продукции (работ, услуг), имущества организаций и чистых доходов от прочих операций.

Удельный вес убыточных организаций – соотношение убыточных организаций и общего числа организаций.

Рентабельность организаций характеризует эффективность их деятельности.

Рентабельность проданных товаров, продукции (работ, услуг) – соотношение между величиной сальдированного финансового результата от продажи товаров, продукции (работ, услуг) и себестоимостью проданных товаров, продукции (работ, услуг) с учетом коммерческих и управленческих расходов.

Рентабельность активов – соотношение сальдированного финансового результата до налогообложения и стоимости активов организаций.

К субъектам малого и среднего предпринимательства относятся зарегистрированные в соответствии с законодательством Российской Федерации хозяйственные общества, хозяйственные партнерства, производственные кооперативы, сельскохозяйственные потребительские кооперативы, крестьянские (фермерские) хозяйства и индивидуальные предприниматели.

Согласно Федеральному закону «О развитии малого и среднего предпринимательства в Российской Федерации» от 24 июля 2007 г. № 209-ФЗ (в ред. Федерального закона от 29 июня 2015 г. № 156-ФЗ) установлены следующие критерии отнесения хозяйствующих субъектов к категории малого и среднего предпринимательства:

1) суммарная доля участия Российской Федерации, субъектов Российской Федерации, муниципальных образований, общественных и религиозных организаций (объединений), благотворительных и иных фондов (за исключением суммарной доли участия, входящей в состав активов инвестиционных фондов) в уставном капитале общества с ограниченной ответственностью не превышает двадцать пять процентов, а суммарная доля участия иностранных юридических лиц и (или) юридических лиц, не являющихся субъектами малого и среднего предпринимательства, не превышает сорок девять процентов;

2) среднесписочная численность работников за предшествующий календарный год не должна превышать следующие предельные значения среднесписочной численности работников для каждой категории субъектов малого и среднего предпринимательства:

а) от ста одного до двухсот пятидесяти человек для средних предприятий;

б) до ста человек для малых предприятий; среди малых предприятий выделяются микропредприятия - до пятнадцати человек;

3) постановлением Правительства РФ от 4 апреля 2016 г. № 265 «О предельных значениях дохода от реализации товаров (работ, услуг) для каждой категории субъектов малого и среднего предпринимательства» доход, полученный от осуществления предпринимательской деятельности за предшествующий календарный год, не должен превышать предельные значения:

- микропредприятия - 120 млн. рублей;
- малые предприятия - 800 млн. рублей;
- средние предприятия - 2 млрд. рублей.

Сплошные статистические наблюдения за деятельностью субъектов малого и среднего предпринимательства проводятся один раз в пять лет. Росстат провел два сплошных наблюдения (за 2010 и 2015 годы).

Сведения о юридических лицах и индивидуальных предпринимателях, отвечающих условиям отнесения к субъектам малого и среднего предпринимательства, установленным ст.4 Федерального закона №209-ФЗ, вносятся в единый реестр субъектов малого и среднего предпринимательства.

Ведение единого реестра субъектов малого и среднего предпринимательства осуществляется федеральным органом исполнительной власти, осуществляющим функции по контролю и надзору за соблюдением законодательства о налогах и сборах.

Распределение предприятий и организаций по формам собственности

(на 1 января; единиц)

	2015	2016	2017	2018	2019
Всего	68355	70922	70816	67353	62323
в том числе:					
государственная	1479	1452	1397	1340	1281
муниципальная	2237	2177	2130	2057	2029
собственность общественных и религиозных организаций (объединений)	1978	2001	2024	1987	1961
частная	60290	62942	62991	59816	54997
смешанная российская без иностранного участия	430	367	322	291	261
смешанная российская с иностранным участием	613	586	571	563	539
иностранная	1265	1337	1326	1244	1200
прочие	63	60	55	55	55

Распределение предприятий и организаций по организационно-правовым формам

(на 1 января; единиц)

	2015	2016	2017	2018	2019
Всего	68355	70922	70816	67353	62323
в том числе:					
юридические лица, являющиеся коммерческими организациями	55845	58274	58271	55007	50176
из них:					
унитарные предприятия	201	173	160	138	123
хозяйственные общества и товарищества	55391	57874	57895	54700	49888
из них:					
публичные акционерные общества	374	329	251	207	178
общества с ограниченной ответственностью	53993	56614	56784	53747	49057
юридические лица, являющиеся некоммерческими организациями	10675	10871	11010	10854	10749
из них:					
государственные учреждения	722	723	735	689	672
муниципальные учреждения	2044	2015	1981	1926	1910
потребительские кооперативы	2725	2890	2973	2987	2936
фонды	248	243	242	232	224
товарищества собственников жилья	1221	1206	1148	1076	1024
организации без права юридического лица	1835	1777	1535	1492	1398

Распределение предприятий и организаций по видам экономической деятельности

(на 1 января; единиц)

	2018	2019
Всего	67353	62323
в том числе:		
сельское, лесное хозяйство, охота, рыболовство и рыбоводство	2141	2198
добыча полезных ископаемых	235	232
обрабатывающие производства	3242	3096
обеспечение электрической энергией, газом и паром; кондиционирование воздуха	199	182
водоснабжение; водоотведение, организация сбора и утилизации отходов, деятельность по ликвидации загрязнений	371	348
строительство	5728	5494
торговля оптовая и розничная; ремонт автотранспортных средств и мотоциклов	23506	20678
транспортировка и хранение	7823	7412
деятельность гостиниц и предприятий общественного питания	1534	1496
деятельность в области информации и связи	1206	1147
деятельность финансовая и страховая	871	787
деятельность по операциям с недвижимым имуществом	4905	4751
деятельность профессиональная, научная и техническая	4660	4326
деятельность административная и сопутствующие дополнительные услуги	2680	2150
государственное управление и обеспечение военной безопасности; социальное обеспечение	1069	1050
образование	1792	1764
деятельность в области здравоохранения и социальных услуг	1218	1218
деятельность в области культуры, спорта, организации досуга и развлечений	1237	1265
предоставление прочих видов услуг	2936	2729

Оборот организаций по видам экономической деятельности¹⁾

(в действовавших ценах; млн. рублей)

	2017	2018
Всего	1775424.0	1944641.8
из него:		
сельское, лесное хозяйство, охота, рыболовство и рыбоводство	72758.4	78257.8
в том числе:		
растениеводство и животноводство, охота и предоставление соответствующих услуг в этих областях	12352.0	14004.1
лесоводство и лесозаготовки	16633.4	17631.8
рыболовство и рыбоводство	43773.0	46621.9
добыча полезных ископаемых	23458.3	27094.3
из нее:		
добыча угля	12255.7	13540.0
добыча металлических руд	5931.6	7833.3
добыча прочих полезных ископаемых	5143.9	5697.9
обрабатывающие производства	214669.7	227287.6
в том числе:		
производство пищевых продуктов	43890.2	47824.5
производство напитков	8958.9	9485.2
производство текстильных изделий	1745.5	1726.1
производство одежды	187.2	230.4
производство кожи и изделий из кожи	205.9	241.9
обработка древесины и производство изделий из дерева и пробки, кроме мебели, производство изделий из соломки и материалов для плетения	5564.4	5606.2
производство бумаги и бумажных изделий	174.7	220.0
деятельность полиграфическая и копирование носителей информации	1177.8	1018.9
производство кокса и нефтепродуктов	129.3	140.6
производство химических веществ и химических продуктов	1456.6	966.7
производство лекарственных средств и материалов, применяемых в медицинских целях	533.5	773.0
производство резиновых и пластмассовых изделий	4027.4	4487.0
производство прочей неметаллической минеральной продукции	11083.2	13889.3
производство металлургическое	3202.6	4383.8
производство готовых металлических изделий, кроме машин и оборудования	3083.5	2851.8
производство компьютеров, электронных и оптических изделий	4590.7	3165.6
производство электрического оборудования	529.3	322.2
производство машин и оборудования, не включенных в другие группировки	4726.0	4167.5

	2017	2018
производство автотранспортных средств, прицепов и полуприцепов	28450.4	41055.3
производство прочих транспортных средств и оборудования	62933.1	48934.5
производство мебели	1570.1	1415.5
производство прочих готовых изделий	342.3	6905.1
ремонт и монтаж машин и оборудования	26107.0	27476.5
обеспечение электрической энергией, газом и паром; кондиционирование воздуха	113177.0	124657.5
водоснабжение; водоотведение, организация сбора и утилизации отходов, деятельность по ликвидации загрязнений	10301.9	9354.6
строительство	59042.4	61365.1
торговля оптовая и розничная; ремонт автотранспортных средств и мотоциклов	902696.7	985221.7
в том числе:		
торговля оптовая и розничная автотранспортными средствами и мотоциклами и их ремонт	56036.2	59094.1
торговля оптовая, кроме оптовой торговли автотранспортными средствами и мотоциклами	703815.3	780302.2
торговля розничная, кроме торговли автотранспортными средствами и мотоциклами	142845.2	145825.4
транспортировка и хранение	229012.4	270704.1
из них деятельность почтовой связи и курьерская деятельность	2912.8	3120.5
деятельность гостиниц и предприятий общественного питания	14176.8	14230.0
деятельность в области информации и связи	28448.7	29926.6
деятельность по операциям с недвижимым имуществом	21385.4	25901.6
деятельность профессиональная, научная и техническая	19806.4	18046.7
из нее научные исследования и разработки	1154.7	1336.1
деятельность административная и сопутствующие дополнительные услуги	11492.4	12444.9
из нее деятельность туристических агентств и прочих организаций, предоставляющих услуги в сфере туризма	1038.3	1326.9
государственное управление и обеспечение военной безопасности; социальное обеспечение	2960.7	2978.0
образование	9471.8	10697.4
деятельность в области здравоохранения и социальных услуг	31789.0	36640.7
деятельность в области культуры, спорта, организации досуга и развлечений	5857.7	6876.7
предоставление прочих видов услуг	3060.1	2125.6

1) Без учета деятельности финансовых организаций.

ФИНАНСОВЫЕ РЕЗУЛЬТАТЫ И ПЛАТЕЖЕСПОСОБНОСТЬ ОРГАНИЗАЦИЙ¹⁾**Сальдированный финансовый результат деятельности организаций***(млн. рублей)*

	2017	2018
Всего	78315	105777
из него:		
сельское, лесное хозяйство, охота, рыболовство и рыбоводство	6934	4151
добыча полезных ископаемых	4	-210
обрабатывающие производства	502	5591
обеспечение электрической энергией, газом и паром; кондиционирование воздуха	-2610	2597
водоснабжение; водоотведение, организация сбора и утилизации отходов, деятельность по ликвидации загрязнений	-191	239
строительство	-66	-1113
торговля оптовая и розничная; ремонт автотранспортных средств и мотоциклов	22882	33488
транспортировка и хранение	37825	48159
деятельность гостиниц и предприятий общественного питания	1420	-4415
деятельность в области информации и связи	846	407
деятельность финансовая и страховая	3136	4535
деятельность по операциям с недвижимым имуществом	450	6145
деятельность профессиональная, научная и техническая	3331	4065
деятельность административная и сопутствующие дополнительные услуги	1191	37
образование	336	171
деятельность в области здравоохранения и социальных услуг	931	1014
деятельность в области культуры, спорта, организации досуга и развлечений	1097	593
предоставление прочих видов услуг	297	321

1) По данным бухгалтерской отчетности, по полному кругу отчитавшихся организаций (без банков, бюджетных и страховых организаций).

Доля убыточных организаций по видам экономической деятельности

	2017		2018	
	<i>доля убыточ- ных органи- заций в % от общего числа</i>	<i>сумма убытка, млн. рублей</i>	<i>доля убыточ- ных органи- заций в % от общего числа</i>	<i>сумма убытка, млн. рублей</i>
Всего	19.7	49331	20.9	63673
из них:				
сельское, лесное хозяйство, охота, рыболовство и рыбоводство	31.2	4300	33.2	11386
добыча полезных ископаемых	40.9	1623	47.3	1971
обрабатывающие производства	21.6	16790	23.5	11163
обеспечение электрической энергией, газом и паром; кондиционирование воздуха	30.8	3879	29.0	116
водоснабжение; водоотведение, организация сбора и утилизации отходов, деятельность по ликвидации загрязнений	25.6	704	23.3	506
строительство	20.8	3719	22.1	5590
торговля оптовая и розничная; ремонт автотранспортных средств и мотоциклов	16.7	4052	18.2	10355
транспортировка и хранение	20.7	3349	21.4	4358
деятельность гостиниц и предприятий общественного питания	25.2	278	24.2	6991
деятельность в области информации и связи	21.9	305	26.0	877
деятельность финансовая и страховая	23.9	380	23.7	454
деятельность по операциям с недвижимым имуществом	21.3	6806	21.8	5299
деятельность профессиональная, научная и техническая	21.4	1758	23.0	1595
деятельность административная и со- путствующие дополнительные услуги	20.0	584	20.6	1833
образование	22.2	49	15.5	46
деятельность в области здравоохране- ния и социальных услуг	18.8	260	21.1	429
деятельность в области культуры, спорта, организации досуга и развлечений	20.8	366	17.8	516
предоставление прочих видов услуг	16.0	129	15.4	187

Рентабельность продукции и активов организаций по видам экономической деятельности

(в процентах)

	2017		2018	
	продук- ции ¹⁾	акти- вов ²⁾	продук- ции ¹⁾	акти- вов ²⁾
Всего	6.5	3.7	7.0	4.5
из них:				
сельское, лесное хозяйство, охота, рыболовство и рыбоводство	15.7	4.4	17.0	2.2
добыча полезных ископаемых	3.3	0.0	4.5	-0.5
обрабатывающие производства	5.5	0.1	3.7	1.0
обеспечение электрической энергией, газом и паром; кондиционирование воздуха	-2.9	-1.9	-2.8	1.9
водоснабжение; водоотведение, организация сбора и утилизации отходов, деятельность по ликвидации загрязнений	-0.4	-0.6	2.3	0.7
строительство	1.7	-0.1	4.8	-0.9
торговля оптовая и розничная; ремонт автотранспортных средств и мотоциклов	3.3	4.9	3.6	6.0
транспортировка и хранение	21.8	12.1	24.6	13.5
деятельность гостиниц и предприятий общественного питания	12.5	5.1	15.6	-17.5
деятельность в области информации и связи	6.2	11.3	7.4	4.1
деятельность финансовая и страховая	49.6	4.1	60.0	4.7
деятельность по операциям с недвижимым имуществом	17.1	0.4	18.5	5.3
деятельность профессиональная, научная и техническая	4.0	5.1	8.9	6.4
деятельность административная и со- путствующие дополнительные услуги	8.0	3.9	12.3	0.2
образование	11.4	15.8	0.8	8.4
деятельность в области здравоохра- нения и социальных услуг	15.4	13.7	13.8	12.8
деятельность в области культуры, спорта, организации досуга и развлечений	20.2	7.2	32.7	3.3
предоставление прочих видов услуг	10.1	5.8	13.0	6.2

1) Уровень рентабельности продукции – прибыль (убыток) от реализации, отнесенная к затратам на производство проданных товаров, продукции, работ, услуг.

2) Уровень рентабельности активов – прибыль (убыток) до налогообложения, отнесенная ко всем активам.

**Отдельные показатели платежеспособности и финансовой устойчивости
организаций по видам экономической деятельности в 2018 году**

(на конец года, в процентах)

	<i>Коэффициент автономии (доля собственных средств в валюте баланса)</i>	<i>Коэффициент обеспеченности собственными оборотными средствами</i>	<i>Коэффициент текущей ликвидности (покрытия)</i>
Всего	27.3	-16.6	135.2
из них:			
сельское, лесное хозяйство, охота, рыболовство и рыбоводство	25.5	-64.3	161.3
добыча полезных ископаемых	17.8	-65.7	137.1
обрабатывающие производства	10.9	-30.7	129.9
обеспечение электрической энергией, газом и паром; кондиционирование воздуха	70.8	-13.7	130.5
водоснабжение; водоотведение, организация сбора и утилизации отходов, деятельность по ликвидации загрязнений	73.4	-26.3	97.6
строительство	1.8	-36.0	95.8
торговля оптовая и розничная; ремонт автотранспортных средств и мотоциклов	23.1	16.9	140.1
транспортировка и хранение	44.7	-44.6	153.1
деятельность гостиниц и предприятий общественного питания	50.2	24.8	215.9
деятельность в области информации и связи	20.2	-28.1	111.1
деятельность финансовая и страховая	20.3	-20.0	142.7
деятельность по операциям с недвижимым имуществом	33.5	-61.6	168.4
деятельность профессиональная, научная и техническая	30.1	-12.4	123.5
деятельность административная и сопутствующие дополнительные услуги	21.3	-17.0	97.1
образование	56.9	13.4	181.2
деятельность в области здравоохранения и социальных услуг	45.0	2.4	160.5
деятельность в области культуры, спорта, организации досуга и развлечений	46.1	-55.0	100.1
предоставление прочих видов услуг	60.6	40.4	186.2

Группировка организаций по коэффициенту ликвидности

	<i>Коэффициент текущей ликвидности, %</i>		
	<i>0-100</i>	<i>100-200</i>	<i>свыше 200</i>
Число организаций всех видов экономической деятельности			
2014	20423	6998	6138
2015	23320	7372	6543
2016	22761	7129	6678
2017	27236	4906	4755
2018	26656	4444	4637
в % от общего числа			
2014	60.9	20.8	18.3
2015	62.6	19.8	17.6
2016	62.2	19.5	18.3
2017	73.8	13.3	12.9
2018	74.6	12.4	13.0
Обязательства без заемных средств, млн. рублей			
2014	251860	278235	95710
2015	313398	303163	139919
2016	304573	443030	71618
2017	390336	357760	152209
2018	363320	486650	117373
в % от общей суммы задолженности			
2014	40.2	44.5	15.3
2015	41.4	40.1	18.5
2016	37.2	54.1	8.7
2017	43.4	39.7	16.9
2018	37.6	50.3	12.1
Финансовые и другие оборотные активы (включая дебиторскую задолженность), млн. рублей			
2014	152893	276081	201974
2015	210085	279529	274038
2016	207899	396958	162403
2017	288973	309150	236061
2018	254125	411083	245072
в % от общей суммы задолженности			
2014	24.2	43.8	32.0
2015	27.5	36.6	35.9
2016	27.1	51.7	21.2
2017	34.6	37.1	28.3
2018	27.9	45.2	26.9

МАЛОЕ И СРЕДНЕЕ ПРЕДПРИНИМАТЕЛЬСТВО

Основные показатели деятельности малых предприятий¹⁾

	2014	2015	2016	2017	2018
Число малых предприятий	31735	38778	45801	42400	41565
Среднесписочная численность работников, тыс. человек	147.6	158.4	152.2	150.2	157.5
Среднемесячная заработная плата, рублей	18351	18952	20192	21640	24661
Оборот предприятий в действующих ценах, млрд. рублей	410.0	792.7 ²⁾	796.3	872.1	903.8
из него отгружено товаров и услуг собственного производства	156.8	...	218.1	245.7	262.1
Инвестиции в основной капитал, млн. рублей	3488.2	14449.5	13017.1	12813.6	14269.0
Оборот розничной торговли, млн. рублей	86488.8	101513.0	87055.1	97968.3	126169.4
Оборот общественного питания, млн. рублей	5958.4	6998.6	6250.9	6944.0	11026.0

Удельный вес малых предприятий в основных экономических показателях

(в процентах)

	2014	2015	2016	2017	2018
Среднесписочная численность работников (к занятым в экономике)	15.2	16.3	15.4	15.4	16.2
Оборот предприятий	30.8	55.2 ²⁾	51.0	49.1	46.5
Инвестиции в основной капитал	2.6	10.4	10.0	9.8	10.1
Оборот розничной торговли	30.2	29.7	24.6	26.1	31.1
Оборот общественного питания	40.3	41.5	39.8	40.9	61.1

1) Включая микропредприятия.

2) Выручка от реализации товаров, работ, услуг (без суммы НДС, акцизов и аналогичных обязательных платежей).

Число малых предприятий по видам экономической деятельности

(на конец года)

	2017				2018			
	малые предприятия ¹⁾		из них микропредприятия		малые предприятия ¹⁾		из них микропредприятия	
	единиц	в % к итогу	единиц	в % к итогу	единиц	в % к итогу	единиц	в % к итогу
Всего	42400	100.0	38688	100.0	41565	100.0	38163	100.0
из них:								
сельское, лесное хозяйство, охота, рыболовство и рыбоводство	1004	2.4	880	2.3	985	2.4	876	2.3
из них рыболовство, рыбоводство	297	0.7	280	0.7	280	0.7	261	0.7
добыча полезных ископаемых	147	0.3	137	0.3	158	0.4	150	0.4
обрабатывающие производства	2365	5.6	2051	5.3	2306	5.5	2021	5.3
обеспечение электрической энергией, газом и паром; кондиционирование воздуха	106	0.3	78	0.2	97	0.2	75	0.2
водоснабжение; водоотведение, организация сбора и утилизации отходов, деятельность по ликвидации загрязнений	269	0.6	217	0.6	246	0.6	196	0.5
строительство	4040	9.5	3726	9.6	4120	9.9	3843	10.1
оптовая и розничная торговля; ремонт автотранспортных средств и мотоциклов	17244	40.7	15724	40.6	16337	39.3	14968	39.2
транспортировка и хранение	5152	12.2	4729	12.2	5097	12.3	4696	12.3

	2017				2018			
	малые предприятия ¹⁾		из них микропредприятия		малые предприятия ¹⁾		из них микропредприятия	
	единиц	в % к итогу	единиц	в % к итогу	единиц	в % к итогу	единиц	в % к итогу
деятельность гостиниц и предприятий общественного питания	1173	2.8	1029	2.7	1184	2.8	1043	2.7
деятельность в области информации и связи	836	2.0	773	2.0	834	2.0	769	2.0
деятельность финансовая и страховая	495	1.2	469	1.2	500	1.2	480	1.3
деятельность по операциям с недвижимым имуществом	3036	7.2	2748	7.1	3064	7.4	2800	7.3
деятельность профессиональная, научная и техническая	2985	7.0	2866	7.4	2935	7.1	2829	7.4
деятельность административная и сопутствующие дополнительные услуги	1767	4.2	1622	4.2	1733	4.2	1586	4.2
образование	120	0.3	119	0.3	117	0.3	116	0.3
деятельность в области здравоохранения и социальных услуг	782	1.8	691	1.8	805	1.9	716	1.9
деятельность в области культуры, спорта, организации досуга и развлечений	393	0.9	374	1.0	376	0.9	357	0.9
предоставление прочих видов услуг	483	1.1	452	1.2	667	1.6	638	1.7

1) Включая микропредприятия.

**Среднесписочная численность работников малых предприятий
по видам экономической деятельности**

	2017				2018			
	малые предприятия ¹⁾		из них микропредприятия		малые предприятия ¹⁾		из них микропредприятия	
	человек	в % к итогу	человек	в % к итогу	человек	в % к итогу	человек	в % к итогу
Всего	150197	100.0	69412	100.0	157486	100.0	79791	100.0
из них:								
сельское, лесное хозяйство, охота, рыболовство и рыбоводство	6394	4.3	2485	3.6	6718	4.3	2560	3.2
из них рыболовство, рыбоводство	1342	0.9	189	0.3	1443	0.9	264	0.3
добыча полезных ископаемых	615	0.4	146	0.2	581	0.4	246	0.3
обрабатывающие производства	17188	11.4	6844	9.9	17361	11.0	7640	9.6
обеспечение электрической энергией, газом и паром; кондиционирование воздуха	1376	0.9	144	0.2	1290	0.8	292	0.4
водоснабжение; водоотведение, организация сбора и утилизации отходов, деятельность по ликвидации загрязнений	2216	1.5	874	1.3	2230	1.4	941	1.2
строительство	15493	10.3	6734	9.7	15953	10.1	8383	10.5
оптовая и розничная торговля; ремонт автотранспортных средств и мотоциклов	45517	30.3	21614	31.1	49282	31.3	24953	31.3
транспортировка и хранение	18297	12.2	6118	8.8	18804	11.9	7340	9.2

	2017				2018			
	малые предприятия ¹⁾		из них микропредприятия		малые предприятия ¹⁾		из них микропредприятия	
	человек	в % к итогу	человек	в % к итогу	человек	в % к итогу	человек	в % к итогу
деятельность гостиниц и предприятий общественного питания	6358	4.2	3178	4.6	6514	4.1	3861	4.8
деятельность в области информации и связи	3218	2.1	1255	1.8	3610	2.3	1476	1.8
деятельность финансовая и страховая	1002	0.7	298	0.4	942	0.6	322	0.4
деятельность по операциям с недвижимым имуществом	11539	7.7	8169	11.8	12382	7.9	8856	11.1
деятельность профессиональная, научная и техническая	6461	4.3	4375	6.3	6919	4.4	4349	5.5
деятельность административная и сопутствующие дополнительные услуги	6861	4.6	2382	3.4	6618	4.2	3026	3.8
образование	108	0.1	73	0.1	223	0.1	188	0.2
деятельность в области здравоохранения и социальных услуг	4615	3.1	2788	4.0	5122	3.3	3413	4.3
деятельность в области культуры, спорта, организации досуга и развлечений	520	0.3	163	0.2	959	0.6	611	0.8
предоставление прочих видов услуг	2419	1.6	1772	2.6	1978	1.3	1334	1.7

1) Включая микропредприятия.

**Оборот малых предприятий
по видам экономической деятельности**

	2017				2018			
	малые предприятия ¹⁾		из них микропредприятия		малые предприятия ¹⁾		из них микропредприятия	
	млрд. рублей	в % к итогу	млрд. рублей	в % к итогу	млрд. рублей	в % к итогу	млрд. рублей	в % к итогу
Всего	872.1	100.0	431.3	100.0	903.8	100.0	442.5	100.0
из них:								
сельское, лесное хозяйство, охота, рыболовство и рыбоводство	12.8	1.5	4.9	1.1	15.8	1.7	5.9	1.3
из них рыболовство, рыбоводство	3.6	0.4	0.6	0.1	6.3	0.7	1.9	0.4
добыча полезных ископаемых	1.0	0.1	0.5	0.1	1.4	0.2	1.0	0.2
обрабатывающие производства	39.1	4.5	11.2	2.6	42.8	4.7	17.0	3.8
обеспечение электрической энергией, газом и паром; кондиционирование воздуха	3.0	0.3	0.5	0.1	2.1	0.2	0.4	0.1
водоснабжение; водоотведение, организация сбора и утилизации отходов, деятельность по ликвидации загрязнений	3.8	0.4	0.9	0.2	3.9	0.4	1.2	0.3
строительство	46.5	5.3	22.0	5.1	49.2	5.4	23.5	5.3
оптовая и розничная торговля; ремонт автотранспортных средств и мотоциклов	621.9	71.3	325.2	75.4	627.3	69.4	323.2	73.0
транспортировка и хранение	72.5	8.3	28.8	6.7	85.2	9.4	32.1	4.0

	2017				2018			
	малые предприятия ¹⁾		из них микропредприятия		малые предприятия ¹⁾		из них микропредприятия	
	млрд. рублей	в % к итогу	млрд. рублей	в % к итогу	млрд. рублей	в % к итогу	млрд. рублей	в % к итогу
деятельность гостиниц и предприятий общественного питания	9.3	1.1	4.1	0.9	13.5	1.5	5.7	1.3
деятельность в области информации и связи	6.1	0.7	2.1	0.5	7.1	0.8	2.3	0.5
деятельность финансовая и страховая	0.8	0.1	0.3	0.1	0.5	0.1	0.2	0.0
деятельность по операциям с недвижимым имуществом	23.3	2.7	14.1	3.3	22.1	2.4	14.7	3.3
деятельность профессиональная, научная и техническая	13.1	1.5	7.4	1.7	13.2	1.5	5.9	1.3
деятельность административная и сопутствующие дополнительные услуги	9.7	1.1	4.7	1.1	10.2	1.1	4.8	1.1
образование	0.2	0.0	0.2	0.0	0.2	0.0	0.2	0.0
деятельность в области здравоохранения и социальных услуг	5.8	0.7	2.2	0.5	6.6	0.7	2.6	0.6
деятельность в области культуры, спорта, организации досуга и развлечений	1.7	0.2	1.3	0.3	1.0	0.1	0.6	0.1
предоставление прочих видов услуг	1.6	0.2	0.9	0.2	1.8	0.2	1.1	0.3

1) Включая микропредприятия.

Основные показатели деятельности средних предприятий

	2014	2015	2016	2017	2018
Число средних предприятий	258	281	200	197	187
Среднесписочная численность работников (без внешних совместителей), тыс. человек	19.7	26.1	22.9	17.3	15.0
Среднемесячная заработная плата, рублей	27026	27059	33245	36520	42697
Оборот предприятий в действующих ценах, млрд. рублей	98.0	187.7 ¹⁾	133.8	115.3	98.4
из него отгружено товаров и услуг собственного производства	31.6	...	39.7	36.0	33.3
Инвестиции в основной капитал, млн. рублей	1643.0	3786.8	5345.0	2331.1	5480.0
Оборот розничной торговли, млн. рублей	8450.1	6947.0	14128.2	7931.0	4935.2
Оборот общественного питания, млн. рублей	933.5	1242.6	953.0	66.1	51.6

Удельный вес средних предприятий в основных экономических показателях

(в процентах)

	2014	2015	2016	2017	2018
Среднесписочная численность работников (к занятым в экономике)	2.0	2.7	2.3	1.8	1.5
Оборот предприятий	7.4	13.1 ¹⁾	7.5	6.5	5.1
Инвестиции в основной капитал	1.2	2.7	4.2	1.8	3.9
Оборот розничной торговли	3.0	2.0	4.0	2.1	1.2
Оборот общественного питания	6.3	7.4	6.1	0.4	0.3

1) Выручка от реализации товаров, работ, услуг (без суммы НДС, акцизов и аналогичных обязательных платежей).

**Основные показатели деятельности средних предприятий
по видам экономической деятельности в 2017 году**

	Число предприятий		Средне- списочная численность		Оборот	
	еди- ниц	в % к итогу	чело- век	в % к итогу	млн. руб- лей	в % к итогу
Всего	197	100.0	17282	100.0	115310.3	100.0
в том числе:						
сельское, лесное хозяйство, охота, рыболовство и рыбоводство	18	9.1	1860	10.8	8267.6	7.2
из них рыболовство и рыбоводство	8	4.1	683	4.0	6493.4	5.6
добыча полезных ископаемых	2	1.0	*	*	*	*
обрабатывающие производства	20	10.2	2644	15.3	6585.1	5.7
обеспечение электрической энергией, газом и паром; кондиционирование воздуха	5	2.5	894	5.2	1500.4	1.3
водоснабжение; водоотведение, организация сбора и утилиза- ции отходов, деятельность по ликвидации загрязнений	1	0.5	*	*	*	*
строительство	26	13.2	2239	13.0	6426.9	5.6
оптовая и розничная торговля; ремонт автотранспортных средств и мотоциклов	86	43.8	3531	20.4	78587.4	68.2
транспортировка и хранение	28	14.2	3890	22.5	11552.9	10.0
деятельность гостиниц и предприятий общественного питания	1	0.5	*	*	*	*
деятельность по операциям с недвижимым имуществом	2	1.0	*	*	*	*
деятельность профессиональ- ная, научная и техническая	2	1.0	*	*	*	*
деятельность административная и сопутствующие дополни- тельные услуги	2	1.0	*	*	*	*
деятельность в области здраво- охранения и социальных услуг	4	2.0	504	2.9	710.2	0.6

**Основные показатели деятельности средних предприятий
по видам экономической деятельности в 2018 году**

	Число предприятий		Средне- списочная численность		Оборот	
	еди- ниц	в % к итогу	чело- век	в % к итогу	млн. руб- лей	в % к итогу
Всего	187	100.0	14972	100.0	98438.6	100.0
в том числе:						
сельское, лесное хозяйство, охота, рыболовство и рыбоводство	18	9.6	1762	11.8	6041.9	6.1
из них рыболовство и рыбоводство	7	3.7	493	3.3	4175.9	4.2
добыча полезных ископаемых	2	1.1	*	*	*	*
обрабатывающие производства	22	11.8	3055	20.4	7792.8	7.9
обеспечение электрической энергией, газом и паром; кондиционирование воздуха	6	3.2	868	5.8	2107.7	2.1
водоснабжение; водоотведение, организация сбора и утилиза- ции отходов, деятельность по ликвидации загрязнений	1	0.5	*	*	*	*
строительство	26	13.9	2060	13.8	5533.0	5.6
оптовая и розничная торговля; ремонт автотранспортных средств и мотоциклов	74	39.6	2453	16.4	63649.7	64.7
транспортировка и хранение	26	13.9	2780	18.6	10476.5	10.6
деятельность гостиниц и предприятий общественного питания	1	0.5	*	*	*	*
деятельность по операциям с недвижимым имуществом	2	1.1	*	*	*	*
деятельность профессиональ- ная, научная и техническая	3	1.6	172	1.1	829.6	0.8
деятельность административная и сопутствующие дополни- тельные услуги	2	1.1	*	*	*	*
деятельность в области здраво- охранения и социальных услуг	4	2.1	546	3.6	752.1	0.8

**Основные показатели деятельности
индивидуальных предпринимателей**

	2014	2015	2016	2017	2018
Численность индивидуальных предпринимателей на конец года ¹⁾ , человек	51230	52183	53288	54382	55582
Численность фактически действующих индивидуальных предпринимателей, человек	33238	30609	34498	36137	38436
Численность занятых в сфере индивидуального предпринимательства ²⁾ , человек	96223	92580	91559	91316	92887
Выручка от продажи товаров (работ, услуг), млн. рублей	160594.3	155192.4	194012.4	216934.5	256758.7
Оборот розничной торговли, млн. рублей	104981.7	137724.8	151389.5	162476.2	157829.9
Оборот общественного питания, млн. рублей	3371.3	3919.3	3419.9	3563.0	4129.2

1) По данным, предоставленным Управлениями Федеральной налоговой службы России по Приморскому краю, прошли регистрацию (перерегистрацию).

2) Включая индивидуальных предпринимателей, партнеров, наемных работников и помогающих членов семьи.

**Удельный вес индивидуального предпринимательства
в основных экономических показателях**

(в процентах)

	2014	2015	2016	2017	2018
Численность занятых в сфере индивидуального предпринимательства (к занятым в экономике)	10.0	9.5	9.3	9.4	9.6
Оборот розничной торговли	36.7	40.3	42.8	43.3	38.8
Оборот общественного питания	22.8	23.2	21.7	21.0	22.9

Численность индивидуальных предпринимателей по видам экономической деятельности¹⁾

(на начало года; человек)

	2018	2019
Всего	54382	55582
в том числе:		
сельское, лесное хозяйство, охота, рыболовство и рыбоводство	2388	2266
из них рыболовство и рыбоводство	166	178
добыча полезных ископаемых	11	11
обрабатывающие производства	2528	2561
обеспечение электрической энергией, газом и паром; кондиционирование воздуха	21	21
водоснабжение; водоотведение, организация сбора и утилизации отходов, деятельность по ликвидации загрязнений	94	84
строительство	2750	3152
торговля оптовая и розничная; ремонт автотранспортных средств и мотоциклов	26567	26125
транспортировка и хранение	5148	5464
деятельность гостиниц и предприятий общественного питания	1664	1771
деятельность в области информации и связи	878	997
деятельность финансовая и страховая	386	361
деятельность по операциям с недвижимым имуществом	1913	2101
деятельность профессиональная, научная и техническая	3064	3250
деятельность административная и сопутствую- щие дополнительные услуги	1198	1296
государственное управление и обеспечение военной безопасности; социальное обеспечение	4	6
образование	570	637
деятельность в области здравоохранения и социальных услуг	361	381
деятельность в области культуры, спорта, организации досуга и развлечений	657	677
предоставление прочих видов услуг	4180	4421

1) По данным, предоставленным Управлением Федеральной налоговой службы России по Приморскому краю, прошли регистрацию (перерегистрацию).

**Численность занятых в сфере индивидуального предпринимательства
по видам экономической деятельности¹⁾**

(человек)

	2017	2018
Всего	91316	92887
из них:		
сельское, лесное хозяйство, охота, рыболовство и рыбоводство	3101	2495
из них рыболовство и рыбоводство	139	51
обрабатывающие производства	4830	5041
обеспечение электрической энергией, газом и паром; кондиционирование воздуха	8	12
водоснабжение; водоотведение, организация сбора и утилизации отходов, деятельность по ликвидации загрязнений	225	261
строительство	2751	1953
оптовая и розничная торговля; ремонт автотранспортных средств и мотоциклов	57030	56554
транспортировка и хранение	5530	5079
деятельность гостиниц и предприятий общественного питания	4035	3449
деятельность в области информации и связи	924	1173
деятельность финансовая и страховая	264	280
деятельность по операциям с недвижимым имуществом	3495	2927
деятельность профессиональная, научная и техническая	2348	2092
деятельность административная и сопутствующие дополнительные услуги	1259	2599
образование	440	567
деятельность в области здравоохранения и социальных услуг	308	384
деятельность в области культуры, спорта, организации досуга и развлечений	584	1033

1) Включая индивидуальных предпринимателей, партнеров, наемных работников и помогающих членов семьи.

Выручка от продажи товаров (работ, услуг) индивидуальных предпринимателей по видам экономической деятельности

(млн. рублей)

	2017	2018
Всего	216934.5	256758.7
из них:		
сельское, лесное хозяйство, охота, рыболовство и рыбоводство	2486.9	2635.7
из них рыболовство и рыбоводство	51.9	104.5
обрабатывающие производства	8481.5	9757.8
обеспечение электрической энергией, газом и паром; кондиционирование воздуха	5.4	17.8
водоснабжение; водоотведение, организация сбора и утилизации отходов, деятельность по ликвидации загрязнений	561.7	266.7
строительство	3078.8	2867.6
оптовая и розничная торговля; ремонт автотранспортных средств и мотоциклов	166236.8	204004.9
транспортировка и хранение	5473.6	5552.1
деятельность гостиниц и предприятий общественного питания	5841.5	4825.7
деятельность в области информации и связи	2246.2	2818.8
деятельность финансовая и страховая	583.8	458.5
деятельность по операциям с недвижимым имуществом	9849.3	12124.5
деятельность профессиональная, научная и техническая	4799.2	4331.8
деятельность административная и сопутствующие дополнительные услуги	3016.3	2484.2
образование	328.7	250.7
деятельность в области здравоохранения и социальных услуг	137.4	171.0
деятельность в области культуры, спорта, организации досуга и развлечений	1278.5	1191.9

ПРОМЫШЛЕННОЕ ПРОИЗВОДСТВО

В разделе приведена информация, характеризующая динамику производства по разделам ОКВЭД2 «Добыча полезных ископаемых», «Обрабатывающие производства», «Обеспечение электрической энергией, газом и паром; кондиционирование воздуха», «Водоснабжение; водоотведение, организация сбора и утилизации отходов, деятельность по ликвидации загрязнений» и их подразделам.

Объем отгруженных товаров собственного производства, выполненных работ и услуг собственными силами – стоимость отгруженных или отпущенных в порядке продажи, а также прямого обмена (по договору мены) всех товаров собственного производства, выполненных работ и оказанных услуг собственными силами.

Объем отгруженных товаров представляет собой стоимость товаров, которые произведены данным юридическим лицом и фактически отгружены (переданы) в отчетном периоде на сторону (другим юридическим и физическим лицам), включая товары, сданные по акту заказчику на месте, независимо от того, поступили деньги на счет продавца или нет.

Объем работ и услуг, выполненных собственными силами, представляет собой стоимость работ и услуг, оказанных (выполненных) организацией другим юридическим и физическим лицам.

Данные приводятся в фактических отпускных ценах без налога на добавленную стоимость, акцизов и аналогичных обязательных платежей.

Группировки по видам деятельности представляют собой совокупность соответствующих фактических видов деятельности, осуществляемых организациями, независимо от их основного вида деятельности.

Индекс производства – относительный показатель, характеризующий изменение масштабов производства в сравниваемых периодах. Различают индивидуальные и сводные индексы производства. Индивидуальные индексы отражают изменение выпуска одного продукта и исчисляются как отношение объемов производства данного вида продукта в натурально-вещественном выражении в сравниваемых периодах. Сводный индекс производства характеризует совокупные изменения всех видов продукции и отражает изменение создаваемой в процессе производства стоимости в результате изменения только физического объема производимой продукции. Для исчисления сводного индекса производства индивидуальные индексы по конкретным видам продукции поэтапно агрегируются в индексы по видам деятельности, подгруппам, группам, подклассам, классам, подразделам и разделам ОКВЭД2.

Индекс промышленного производства – агрегированный индекс производства по видам деятельности «Добыча полезных ископаемых», «Обрабатывающие производства», «Обеспечение электрической энергией, газом и паром; кондиционирование воздуха», «Водоснабжение; водоотведение, организация сбора и утилизации отходов, деятельность по ликвидации загрязнений».

Производственная мощность – максимально возможный выпуск продукции (за год, сутки, смену) или объем добычи и переработки сырья в номенклатуре и ассортименте. Определяется с учетом полного использования установленного режима работы производственного оборудования и производственных площадей. Величину мощности по выпуску конкретного вида продукции, факторы ее изменения и уровень использования характеризует баланс производственной мощности. По данным баланса производственной мощности рассчитываются среднегодовая производственная мощность, действовавшая в отчетном периоде, и коэффициент ее использования. Уровень использования среднегодовой производственной мощности – относительный показатель, характеризующий степень использования производственной мощности по выпуску отдельных видов продукции. Исчисляется как отношение фактического выпуска продукции к среднегодовой производственной мощности, действовавшей в отчетном периоде по выпуску этой продукции.

Производство промышленной продукции в натуральном выражении включает продукцию, выработанную организацией (независимо от вида основной деятельности) как из собственных сырья и материалов, так и из неоплачиваемых сырья и материалов заказчика (давальческого), предназначенную для отпуска другим юридическим и физическим лицам, своему капитальному строительству и своим подразделениям, зачисленную в состав основных средств или оборотных активов, выданную своим работникам в счет оплаты труда, а также израсходованную на собственные производственные нужды. Давальческое сырье – это сырье, принадлежащее заказчику и переданное на переработку другим организациям для производства из него продукции в соответствии с заключенными договорами.

Сальдированный финансовый результат (прибыль минус убыток) – конечный финансовый результат, выявленный на основании бухгалтерского учета всех хозяйственных операций организаций. Представляет сумму прибыли (убытка) от продажи товаров, продукции (работ, услуг), основных средств, иного имущества организаций и доходов от прочих операций, уменьшенных на сумму расходов по этим операциям. Прочие доходы и расходы – штрафы, пени, неустойки за нарушение условий договоров; прибыль (убыток) прошлых лет, выявленная в отчетном году, курсовые разницы и др. Данные по сальдированному финансовому результату деятельности организаций приводятся в фактически действовавших ценах, структуре и методологии соответствующих лет.

Рентабельность организаций характеризует эффективность их деятельности. **Рентабельность (убыточность) проданных товаров, продукции (работ, услуг)** рассчитывается как соотношение между величиной сальдированного финансового результата (прибыль минус убыток) от продажи продукции (работ, услуг) и себестоимостью проданных товаров продукции (работ, услуг) с учетом коммерческих и управленческих расходов. В том случае, если сальдированный финансовый результат (прибыль минус убыток) от проданных товаров, продукции (работ, услуг) отрицательный – имеет место убыточность.

ОСНОВНЫЕ ПОКАЗАТЕЛИ РАБОТЫ ОРГАНИЗАЦИЙ ОТДЕЛЬНЫХ ВИДОВ ЭКОНОМИЧЕСКОЙ ДЕЯТЕЛЬНОСТИ

Основные показатели деятельности в промышленном производстве

	2017	2018
Объем отгруженных товаров собственного производства, выполненных работ и услуг собственными силами, млн. рублей	320802.5	334545.1
Индекс промышленного производства, в % к предыдущему году	118.5	101.0
Среднесписочная численность работников, тыс. человек	107.6	107.8
Сальдированный финансовый результат (прибыль минус убыток) ¹⁾ , млн. рублей	-2294.3	8218.1
Рентабельность проданных товаров, продукции (работ, услуг) ¹⁾ , %	2.5	1.8

1) Здесь и далее по данным бухгалтерской отчетности.

Динамика индекса промышленного производства

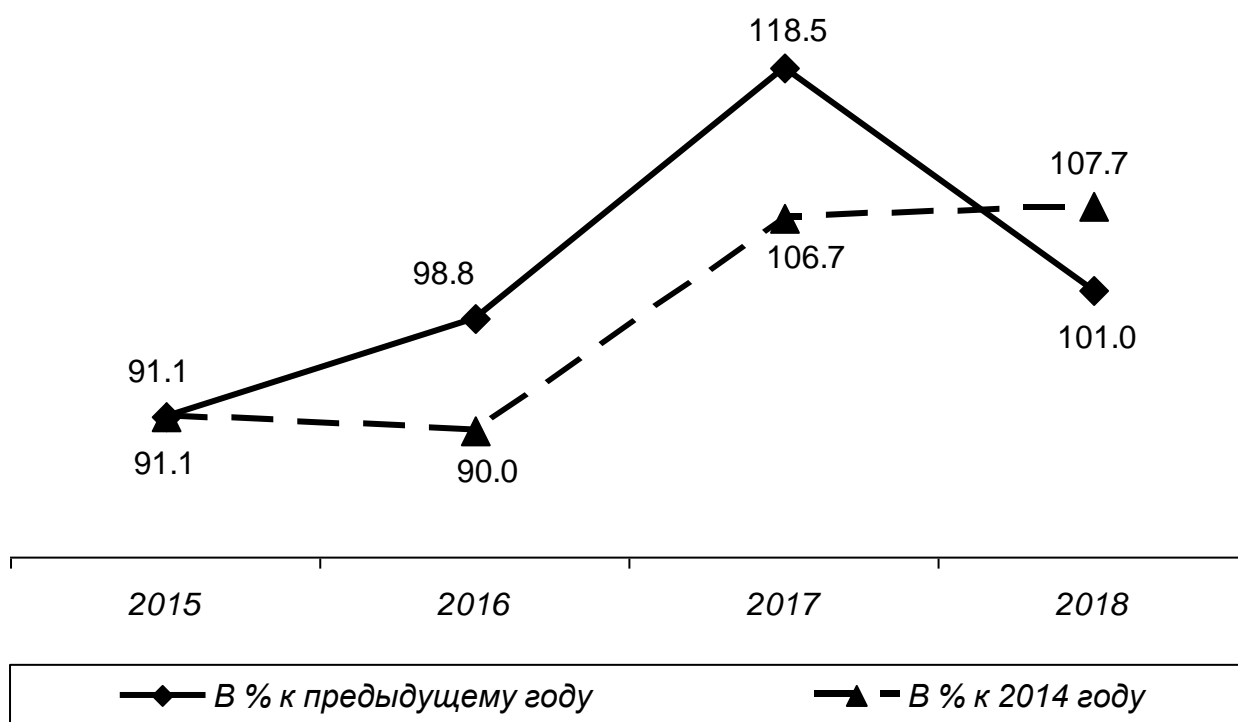

Объем отгруженных товаров собственного производства, выполненных работ и услуг собственными силами по видам экономической деятельности

(в фактически действовавших ценах; млн. рублей)

	2017	2018
Добыча полезных ископаемых	19568.1	22557.2
в том числе:		
добыча угля	10966.7	11752.6
добыча металлических руд	5566.4	7599.0
добыча прочих полезных ископаемых	3035.0	3205.6
Обрабатывающие производства	229129.5	235887.8
из них:		
производство пищевых продуктов	46135.4	47703.7
производство напитков	8981.1	8901.9
производство текстильных изделий	1538.1	1511.5
производство одежды	260.7	273.0
производство кожи и изделий из кожи	234.3	215.7
обработка древесины и производство изделий из дерева и пробки, кроме мебели, производство изделий из соломки и материалов для плетения	10700.3	12602.5
производство бумаги и бумажных изделий	910.9	2109.9
деятельность полиграфическая и копирование носителей информации	904.7	918.1
производство химических веществ и химических продуктов	3157.1	3859.6
производство лекарственных средств и материалов, применяемых в медицинских целях	*	*
производство резиновых и пластмассовых изделий	3650.9	4055.4
производство прочей неметаллической минеральной продукции	11612.6	13572.2
производство металлургическое	3518.2	3940.7
производство готовых металлических изделий, кроме машин и оборудования	3661.1	3308.1
производство компьютеров, электронных и оптических изделий	4331.7	2543.8
производство электрического оборудования	508.1	553.2
производство машин и оборудования, не включенных в другие группировки	3443.3	3320.9
производство автотранспортных средств, прицепов и полуприцепов	*	*
производство прочих транспортных средств и оборудования	67384.1	55361.0
производство мебели	1504.8	1505.6
производство прочих готовых изделий	1230.8	7446.3
ремонт и монтаж машин и оборудования	26108.8	20171.4

	2017	2018
Обеспечение электрической энергией, газом и паром; кондиционирование воздуха	62629.2	66550.5
в том числе:		
производство, передача и распределение электроэнергии	43601.5	46951.8
производство и распределение газообразного топлива	771.1	810.7
производство, передача и распределение пара и горячей воды; кондиционирование воздуха	18256.6	18788.0
Водоснабжение; водоотведение, организация сбора и утили- зации отходов, деятельность по ликвидации загрязнений	9475.7	9549.6
из них:		
забор, очистка и распределение воды	3178.9	3220.7
сбор и обработка сточных вод	2387.0	2353.7
сбор, обработка и утилизация отходов; обработка вторичного сырья	3356.7	3445.6

**Структура отгруженной продукции (работ, услуг)
по видам экономической деятельности**

(в процентах к итогу)

	2017	2018
Добыча полезных ископаемых	100.0	100.0
в том числе:		
добыча угля	56.0	52.1
добыча металлических руд	28.5	33.7
добыча прочих полезных ископаемых	15.5	14.2
Обрабатывающие производства	100.0	100.0
из них:		
производство пищевых продуктов	20.1	20.2
производство напитков	3.9	3.8
производство текстильных изделий	0.7	0.6
производство одежды	0.1	0.1
производство кожи и изделий из кожи	0.1	0.1
обработка древесины и производство изделий из дерева и пробки, кроме мебели, производство изделий из соломки и материалов для плетения	4.7	5.3
производство бумаги и бумажных изделий	0.4	0.9
деятельность полиграфическая и копирование носителей информации	0.4	0.4

	2017	2018
производство химических веществ и химических продуктов	1.4	1.6
производство лекарственных средств и материалов, применяемых в медицинских целях	*	*
производство резиновых и пластмассовых изделий	1.6	1.7
производство прочей неметаллической минеральной продукции	5.1	5.8
производство металлургическое	1.5	1.7
производство готовых металлических изделий, кроме машин и оборудования	1.6	1.4
производство компьютеров, электронных и оптических изделий	1.9	1.1
производство электрического оборудования	0.2	0.2
производство машин и оборудования, не включенных в другие группировки	1.5	1.4
производство автотранспортных средств, прицепов и полуприцепов	*	*
производство прочих транспортных средств и оборудования	29.4	23.5
производство мебели	0.7	0.6
производство прочих готовых изделий	0.5	3.2
ремонт и монтаж машин и оборудования	11.4	8.6
Обеспечение электрической энергией, газом и паром; кондиционирование воздуха	100.0	100.0
в том числе:		
производство, передача и распределение электроэнергии	69.6	70.6
производство и распределение газообразного топлива	1.2	1.2
производство, передача и распределение пара и горячей воды; кондиционирование воздуха	29.2	28.2
Водоснабжение; водоотведение, организация сбора и утилизации отходов, деятельность по ликвидации загрязнений	100.0	100.0
из них:		
забор, очистка и распределение воды	33.5	33.7
сбор и обработка сточных вод	25.2	24.6
сбор, обработка и утилизация отходов; обработка вторичного сырья	35.4	36.1

Индексы производства по видам экономической деятельности

	2015	2016	2017	2018
В процентах к предыдущему году				
Промышленное производство	91.1	98.8	118.5	101.0
Добыча полезных ископаемых:	68.5	93.3	79.2	122.5
из них:				
добыча угля	117.6	83.2	87.1	115.8
добыча металлических руд	98.9	89.7	94.1	133.8
добыча прочих полезных ископаемых	28.9	119.4	45.0	106.1
Обрабатывающие производства:	87.4	103.7	125.6	100.1
из них:				
производство пищевых продуктов	99.6	113.2	99.3	102.6
производство напитков	96.2	101.2	96.2	99.2
производство текстильных изделий	137.0	100.0	113.2	122.5
производство одежды	79.2	81.3	1.6p	117.6
производство кожи и изделий из кожи	59.4	67.0	80.9	49.6
обработка древесины и производство изделий из дерева и пробки, кроме мебели, производство изделий из соломки и материалов для плетения	87.4	94.6	98.2	120.0
производство бумаги и бумажных изделий	96.6	76.2	116.0	91.1
производство химических веществ и химических продуктов	100.1	93.8	115.9	104.1
производство лекарственных средств и материалов, применяемых в медицинских целях	130.1	101.2	110.5	69.7
производство резиновых и пластмассовых изделий	93.0	127.5	86.1	134.0
производство прочей неметаллической минеральной продукции	85.9	105.1	109.3	104.7
производство металлургическое	1.5p	92.6	141.3	115.4
производство готовых металлических изделий, кроме машин и оборудования	83.0	82.3	121.2	85.5
производство компьютеров, электронных и оптических изделий	132.3	73.1	106.9	59.4
производство электрического оборудования	94.4	63.4	113.4	1.6p
производство машин и оборудования, не включенных в другие группировки	140.3	107.3	110.3	99.9
производство автотранспортных средств, прицепов и полуприцепов	47.1	75.8	99.3	129.2
производство прочих транспортных средств и оборудования	73.8	92.4	2.5p	82.2
производство мебели	69.8	84.8	121.2	86.4
производство прочих готовых изделий	67.2	115.2	5.5p	7.5p
ремонт и монтаж машин и оборудования	94.5	118.8	82.2	68.1

	2015	2016	2017	2018
Обеспечение электрической энергией, газом и паром; кондиционирование воздуха	111.8	89.4	104.6	101.5
в том числе:				
производство, передача и распределение электроэнергии	115.9	86.6	106.6	102.4
производство и распределение газообразного топлива	95.9	97.8	3.6p	106.8
производство, передача и распределение пара и горячей воды; кондиционирование воздуха	98.8	99.7	94.6	97.6
Водоснабжение; водоотведение, организация сбора и утилизации отходов, деятельность по ликвидации загрязнений	98.1	92.0	104.8	98.9
В процентах к 2014 году				
Промышленное производство	91.1	90.0	106.7	107.7
Добыча полезных ископаемых	68.5	63.9	50.6	62.0
из них:				
добыча угля	117.6	97.8	85.2	98.7
добыча металлических руд	98.9	88.7	83.5	111.7
добыча прочих полезных ископаемых	28.9	34.5	15.5	16.5
Обрабатывающие производства	87.4	90.6	113.8	113.9
из них:				
производство пищевых продуктов	99.6	112.7	112.0	114.9
производство напитков	96.2	97.4	93.7	92.9
производство текстильных изделий	137.0	137.0	1.6p	1.9p
производство одежды	79.2	64.4	102.8	120.9
производство кожи и изделий из кожи	59.4	39.8	32.2	16.0
обработка древесины и производство изделий из дерева и пробки, кроме мебели, производство изделий из соломки и материалов для плетения	87.4	82.7	81.2	97.4
производство бумаги и бумажных изделий	96.6	73.6	85.4	77.8
производство химических веществ и химических продуктов	100.1	93.9	108.8	113.3
производство лекарственных средств и материалов, применяемых в медицинских целях	130.1	131.7	145.5	101.4
производство резиновых и пластмассовых изделий	93.0	118.6	102.1	136.8
производство прочей неметаллической минеральной продукции	85.9	90.3	98.7	103.3
производство металлургическое	1.5p	142.5	2p	2.3p
производство готовых металлических изделий, кроме машин и оборудования	83.0	68.3	82.8	70.8

	2015	2016	2017	2018
производство компьютеров, электронных и оптических изделий	132.3	96.7	103.4	61.4
производство электрического оборудования	94.4	59.8	67.9	109.5
производство машин и оборудования, не включенных в другие группировки	140.3	1.5р	1.7р	1.7р
производство автотранспортных средств, прицепов и полуприцепов	47.1	35.7	35.5	45.8
производство прочих транспортных средств и оборудования	73.8	68.2	1.7р	139.2
производство мебели	69.8	59.2	71.7	62.0
производство прочих готовых изделий	67.2	77.4	4.2р	31.8р
ремонт и монтаж машин и оборудования	94.5	112.3	92.3	62.8
Обеспечение электрической энергией, газом и паром; кондиционирование воздуха	111.8	99.9	104.5	106.1
в том числе:				
производство, передача и распределение электроэнергии	115.9	100.4	107.0	109.6
производство и распределение газообразного топлива	95.9	93.8	3.3р	3.6р
производство, передача и распределение пара и горячей воды; кондиционирование воздуха	98.8	98.5	93.2	90.9
Водоснабжение; водоотведение, организация сбора и утилизации отходов, деятельность по ликвидации загрязнений	98.1	90.3	94.6	93.5

Использование среднегодовой производственной мощности организаций по выпуску отдельных видов продукции¹⁾

(в процентах)

	2017	2018
Добыча полезных ископаемых		
Уголь каменный и бурый	81.3	88.7
Гранулы каменные, крошка и порошок	50.8	41.1
Щебень	63.0	56.4
Производство пищевых продуктов		
Изделия колбасные, включая изделия колбасные для детского питания	41.3	44.1
Полуфабрикаты мясные, мясосодержащие, охлажденные, замороженные	66.3	81.3
Рыба мороженая	67.0	65.0
Филе рыбное мороженое	54.6	76.5

	2017	2018
Консервы рыбные	65.6	64.0
Пресервы рыбные	63.4	60.0
Флодоовощные консервы	98.5	94.8
Масла растительные и их фракции нерафинированные	13.9	13.4
Молоко, кроме сырого	73.3	70.1
Масло сливочное и пасты масляные	23.3	18.8
Сыры	55.2	44.1
Творог	59.8	64.6
Крупа	35.2	14.9
Изделия хлебобулочные недлительного хранения	42.1	52.2
Кондитерские изделия	43.5	42.5
Производство напитков		
Пиво, кроме отходов пивоварения	66.7	72.9
Воды минеральные природные питьевые и воды питьевые, расфасованные в емкости, не содержащие добавки сахара или других подслащивающих или вкусоароматических веществ	52.7	52.4
Напитки безалкогольные, прочие	46.6	44.9
Производство кожи и изделий из кожи		
Обувь	14.0	6.3
Обработка древесины и производство изделий из дерева и пробки, кроме мебели, производство изделий из соломки и материалов для плетения		
Лесоматериалы продольно распиленные и расколотые, разделенные на слои или лущенные, толщиной более 6 мм	55.0	63.6
Щепа технологическая для производства целлюлозы и древесной массы	78.3	80.5
Производство прочей неметаллической минеральной продукции		
Портландцемент, цемент глиноземистый, цемент шлаковый и аналогичные гидравлические цементы	51.8	53.4
Кирпич керамический неогнеупорный строительный	22.3	8.5
Блоки и прочие изделия сборные строительные для зданий и сооружений из цемента, бетона или искусственного камня	23.9	23.3

1) Без субъектов малого предпринимательства.

Основные фонды организаций по видам экономической деятельности¹⁾

(на конец года; млн. рублей)

	2017	2018
Добыча полезных ископаемых	18806	19430
из них:		
добыча угля	9043	9286
добыча прочих полезных ископаемых	2194	1797
Обрабатывающие производства	83943	106431
из них:		
производство пищевых продуктов	8283	9373
производство напитков	4915	5035
обработка древесины и производство изделий из дерева и пробки, кроме мебели, производство изделий из соломки и материалов для плетения	3312	3460
деятельность полиграфическая и копирование носителей информации	997	1039
производство химических веществ и химических продуктов	1998	554
производство прочих неметаллической минеральной продукции	3705	2997
производство готовых металлических изделий, кроме машин и оборудования	1144	23
производство компьютеров, электронных оптических изделий	1803	1947
производство электрического оборудования	1287	1296
производство машин и оборудования, не включенных в другие группировки	254	308
производство автотранспортных средств, прицепов и полуприцепов	2431	2581
производство прочих транспортных средств и оборудования	26001	41062
производство прочих готовых изделий	374	569
Обеспечение электрической энергией, газом и паром; кондиционирование воздуха	174497	173632
в том числе:		
производство, передача и распределение электроэнергии	150869	157903
производство и распределение газообразного топлива	5875	109
производство, передача и распределение пара и горячей воды; кондиционирование воздуха	17754	15619
Водоснабжение; водоотведение, организация сбора и утилизации отходов, деятельность по ликвидации загрязнений	38954	40233
из них:		
забор, очистка и распределение воды	25304	25518
сбор, обработка и утилизация отходов; обработка вторичного сырья	13200	14240

1) По коммерческим организациям (без субъектов малого предпринимательства).

Видовая структура основных фондов организаций в 2018 году

(в процентах к итогу)

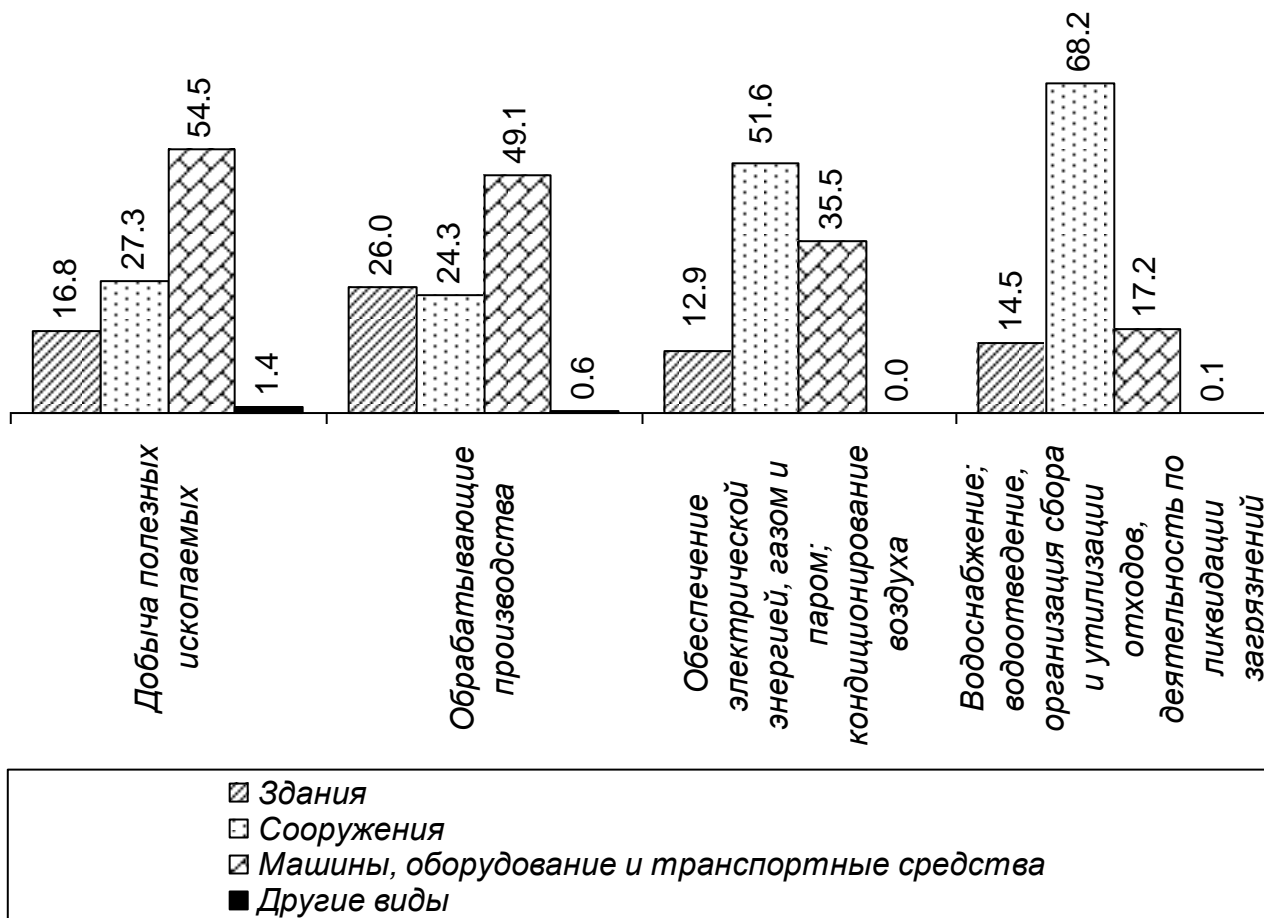

Основные характеристики состояния основных фондов по видам экономической деятельности в 2018 году¹⁾

(в процентах)

	Степень износа	Коэффициент обновления	Коэффициент ликвидации
Добыча полезных ископаемых	50.1	6.7	1.4
из них:			
добыча угля	45.8	4.2	2.7
добыча прочих полезных ископаемых	65.8	0.3	0.1
Обрабатывающие производства	33.7	19.3	1.2
из них:			
производство пищевых продуктов	56.3	15.3	2.5
производство напитков	60.1	6.3	0.5
обработка древесины и производство изделий из дерева и пробки, кроме мебели, производство изделий из соломки и материалов для плетения	53.6	4.9	3.0

	<i>Степень износа</i>	<i>Коэффициент обновления</i>	<i>Коэффициент ликвидации</i>
деятельность полиграфическая и копирование носителей информации	74.9	-	0.1
производство химических веществ и химических продуктов	47.2	0.5	0.7
производство прочей неметаллической минеральной продукции	12.5	5.5	13.2
производство готовых металлических изделий, кроме машин и оборудования	35.4	-	0.1
производство компьютеров, электронных и оптических изделий	46.6	8.5	0.2
производство электрического оборудования	21.3	0.9	-
производство машин и оборудования, не включенных в другие группировки	57.5	21.3	-
производство автотранспортных средств, прицепов и полуприцепов	39.3	4.9	0.3
производство прочих транспортных средств и оборудования	20.9	34.3	0.1
ремонт и монтаж машин и оборудования	35.0	4.5	0.4
Обеспечение электрической энергией, газом и паром; кондиционирование воздуха	51.2	5.0	0.1
в том числе:			
производство, передача и распределение электроэнергии	52.1	5.2	-
производство и распределение газообразного топлива	70.4	1.8	-
производство, передача и распределение пара и горячей воды; кондиционирование воздуха	42.2	2.5	0.2
Водоснабжение; водоотведение, организация сбора и утилизации отходов, деятельность по ликвидации загрязнений	22.6	0.8	0.1
из них:			
забор, очистка и распределение воды	23.4	0.9	0.1
сбор, обработка и утилизация отходов; обработка вторичного сырья	20.5	0.3	0.1

1) По коммерческим организациям (без субъектов малого предпринимательства).

ДОБЫЧА ПОЛЕЗНЫХ ИСКОПАЕМЫХ

Основные показатели работы организаций по виду деятельности «Добыча полезных ископаемых»

	<i>2017</i>	<i>2018</i>
Объем отгруженных товаров собственного производства, выполненных работ и услуг собственными силами, млн. рублей	19568.1	22557.2
Индекс промышленного производства, в % к предыдущему году	79.2	122.5
в том числе:		
добыча угля	87.1	115.8
добыча металлических руд	94.1	133.8
добыча прочих полезных ископаемых	45.0	106.1
Среднесписочная численность работников, тыс. человек	7.8	7.2
в том числе:		
добыча угля	3.7	3.4
добыча металлических руд	2.9	2.5
добыча прочих полезных ископаемых	1.2	1.3
Сальдированный финансовый результат (прибыль минус убыток), млн. рублей	4.0	-209.7
Рентабельность проданных товаров, продукции (работ, услуг), %	3.3	4.5

Добыча полезных ископаемых

	<i>2017</i>	<i>2018</i>
Добыча топливно-энергетических полезных ископаемых		
Уголь каменный и бурый, тыс. т	8830.5	9104.7
Добыча прочих полезных ископаемых		
Пески природные, тыс. м ³	215.2	318.3
Гранулы, крошка и порошок; галька, гравий, тыс. м ³	4955.8	5759.4
из них:		
гранулы каменные, крошка и порошок	882.0	858.0
гравий	113.4	72.4
щебень	2161.2	2029.1
камень природный дробленый	1665.2	2470.8

ОБРАБАТЫВАЮЩИЕ ПРОИЗВОДСТВА

Основные показатели работы организаций по виду деятельности «Обрабатывающие производства»

	2017	2018
Объем отгруженных товаров собственного производства, выполненных работ и услуг собственными силами, млн. рублей	229129.5	235887.8
Индекс промышленного производства, в % к предыдущему году	125.6	100.1
Среднесписочная численность работников, тыс. человек	64.2	65.9
Сальдированный финансовый результат (прибыль минус убыток), млн. рублей	502.4	5591.3
Рентабельность проданных товаров, продукции (работ, услуг), %	5.5	3.7

Основные показатели работы организаций по виду деятельности «Производство пищевых продуктов»

	2017	2018
Объем отгруженных товаров собственного производства, выполненных работ и услуг собственными силами, млн. рублей	46135.4	47703.7
Индекс промышленного производства, в % к предыдущему году	99.3	102.6
Среднесписочная численность работников, тыс. человек	14.4	13.0
Сальдированный финансовый результат (прибыль минус убыток), млн. рублей	-222.5	1491.3
Рентабельность проданных товаров, продукции (работ, услуг), %	4.0	9.9

Основные показатели работы организаций по виду деятельности «Производство напитков»

	2017	2018
Объем отгруженных товаров собственного производства, выполненных работ и услуг собственными силами, млн. рублей	8981.1	8901.9
Индекс промышленного производства, в % к предыдущему году	96.2	99.2
Среднесписочная численность работников, тыс. человек	2.8	2.7
Сальдированный финансовый результат (прибыль минус убыток), млн. рублей	208.9	217.0
Рентабельность проданных товаров, продукции (работ, услуг), %	9.3	10.4

Производство основных видов продукции

(тонн)

	2017	2018
Мясо крупного рогатого скота, свинина, баранина, козлятина, конина и мясо прочих животных семейства лошадиных, оленина и мясо прочих животных семейства оленьих (оленьевых) парные, остывшие или охлажденные	10627.7	12937.6
Изделия колбасные, включая изделия колбасные для детского питания	38963.7	43729.0
Полуфабрикаты мясные, мясосодержащие, охлажденные, замороженные	10420.5	10440.8
Рыба переработанная и консервированная, ракообразные и моллюски	697361.6	606019.7
Консервы и пресервы рыбные, включая консервы из морепродуктов, муб	165.4	158.4
Флодоовощные консервы, муб	164.2	152.2
Молоко жидкое обработанное, включая молоко для детского питания	18122.2	19839.9
Масло сливочное и пасты масляные	398.7	314.0
Сыры, продукты сырные и творог	2902.2	2814.2
Продукты кисломолочные (кроме творога и продуктов из творога)	20048.0	19801.8
Мороженое	4319.7	4566.7
Изделия хлебобулочные недлительного хранения	56603.6	56298.7
Кондитерские изделия	10406.1	10381.0
Крупа	16087.0	10481.1
Изделия макаронные, кускус и аналогичные мучные изделия	8013.6	8585.1
Майонезы	2907.1	4667.0
Пиво, кроме отходов от пивоварения, тыс. дкл	7984.0	8689.8
Воды минеральные природные питьевые и воды питьевые, расфасованные в емкости, не содержащие добавки сахара или других подслащивающих или вкусоароматических веществ, млн. полулитров	174.8	188.3
Напитки безалкогольные прочие, тыс. дкл	8946.6	8814.0

**Динамика производства по виду деятельности
«Переработка и консервирование рыбы, ракообразных и моллюсков»**

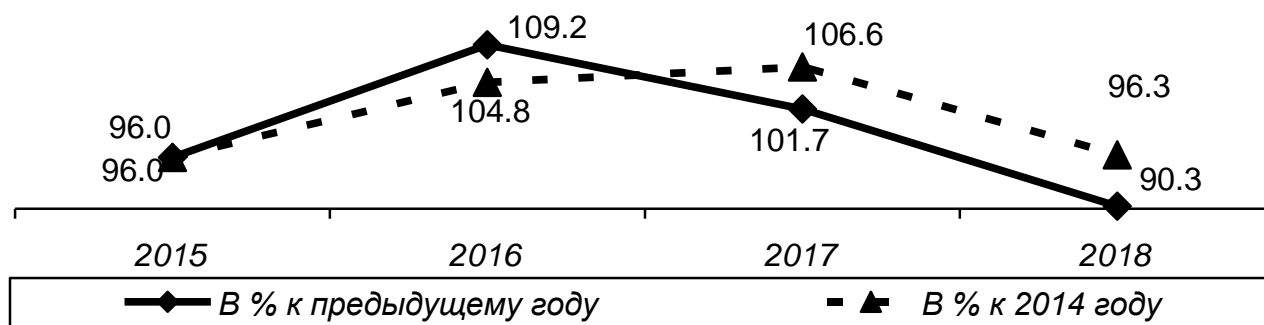

Производство консервов и пресервов рыбных и из морепродуктов

(тыс. условных банок)

	2017	2018
Консервы и пресервы рыбные, включая консервы из морепродуктов	165410.1	158382.1
в том числе:		
консервы рыбные	153558.6	145116.5
из них:		
консервы рыбные натуральные	120901.2	79706.3
консервы рыбные в томатном соусе	593.3	257.4
консервы рыбные в масле	28502.8	63282.2
консервы рыбоовощные	547.8	*
консервы из печени трески	1377.8	779.2
консервы рыбные прочие, не включенные в другие группировки	1635.7	925.8
пресервы рыбные	5350.7	7472.1
консервы и пресервы из ракообразных, моллюсков и прочих морепродуктов	6500.8	5793.5

Переработка и консервирование рыбы, ракообразных и моллюсков

(тонн)

	2017	2018
Рыба переработанная и консервированная, ракообразные и моллюски	697362	606020
из них:		
продукция из рыбы свежая, охлажденная или мороженая	547902	462197
из нее:		
рыба мороженая	522027	432357
филе рыбное мороженое	14862	20118
мясо рыбы (включая фарш) мороженое	5819	5684
печень и молоки рыбы мороженые	5191	4034
икра и заменители икры	13610	10376
ракообразные мороженые	14990	15366
моллюски мороженые, сушеные, соленые или в рассоле, копченые	17609	20565
мука тонкого и грубого помола и гранулы из рыбы, ракообразных, моллюсков и других водных беспозвоночных, не пригодные для употребления в пищу	25754	24289

**Основные показатели работы организаций по виду деятельности
«Производство текстильных изделий»**

	2017	2018
Объем отгруженных товаров собственного производства, выполненных работ и услуг собственными силами, млн. рублей	1538.1	1511.5
Индекс промышленного производства, в % к предыдущему году	113.2	122.5
Среднесписочная численность работников, тыс. человек	0.5	0.5
Сальдированный финансовый результат (прибыль минус убыток), млн. рублей	149.8	165.5
Рентабельность проданных товаров, продукции (работ, услуг), %	15.6	14.6

**Основные показатели работы организаций по виду деятельности
«Производство одежды»**

	2017	2018
Объем отгруженных товаров собственного производства, выполненных работ и услуг собственными силами, млн. рублей	260.7	273.0
Индекс промышленного производства, в % к предыдущему году	1.6р	117.6
Среднесписочная численность работников, тыс. человек	0.3	0.6
Сальдированный финансовый результат (прибыль минус убыток), млн. рублей	-1.8	12.0
Рентабельность проданных товаров, продукции (работ, услуг), %	0.9	11.9

Производство текстильных изделий и одежды

(тыс. штук)

	2017	2018
Белье постельное	25.3	72.0
Спецодежда	110.6	124.1
Изделия трикотажные или вязаные	143.4	148.5
Костюмы, комплекты, жакеты, блейзеры, платья, юбки, юбки-брюки, брюки, комбинезоны с нагрудниками и лямками, бриджи и шорты, женские или для девочек трикотажные или вязаные	77.5	49.4
Костюмы и комплекты мужские или для мальчиков из текстильных материалов, кроме трикотажных или вязаных	6.2	2.4
Изделия бельевые трикотажные или вязаные, включая изделия для детей младшего возраста	52.1	93.5
Перчатки, рукавицы (варежки) и митенки трикотажные или вязаные	445.3	535.9
Головные уборы	7.0	11.3

**Основные показатели работы организаций по виду деятельности
«Производство кожи и изделий из кожи»**

	<i>2017</i>	<i>2018</i>
Объем отгруженных товаров собственного производства, выполненных работ и услуг собственными силами, млн. рублей	234.3	215.7
Индекс промышленного производства, в % к предыдущему году	80.9	49.6
Среднесписочная численность работников, тыс. человек	0.7	0.6
Сальдированный финансовый результат (прибыль минус убыток), млн. рублей	112.3	8.2
Рентабельность проданных товаров, продукции (работ, услуг), %	-2.8	-8.5

Производство обуви

(тыс. пар)

	<i>2017</i>	<i>2018</i>
Обувь	1067.7	486.9
из нее:		
обувь, кроме спортивной, защитной и ортопедической	718.5	287.9
в том числе:		
обувь на подошве и с верхом из резины или пластмассы, кроме водонепроницаемой или спортивной обуви	39.5	22.2
обувь с верхом из текстильных материалов, кроме спортивной обуви	679.0	265.7
обувь спортивная	339.3	195.5

**Основные показатели работы организаций по виду деятельности
«Обработка древесины и производство изделий из дерева и пробки»**

	<i>2017</i>	<i>2018</i>
Объем отгруженных товаров собственного производства, выполненных работ и услуг собственными силами, млн. рублей	10700.3	12602.5
Индекс промышленного производства, в % к предыдущему году	98.2	120.0
Среднесписочная численность работников, тыс. человек	2.5	3.3
Сальдированный финансовый результат (прибыль минус убыток), млн. рублей	198.3	-651.7
Рентабельность проданных товаров, продукции (работ, услуг), %	2.8	11.2

Производство основных видов продукции

(тыс. куб. метров)

	2017	2018
Лесоматериалы, продольно распиленные или расколотые, разделенные на слои или лущенные, толщиной более 6 мм; деревянные железнодорожные или трамвайные шпалы, непропитанные	428.0	584.4
Окна, двери балконные и их коробки, двери и их коробки и пороги деревянные, тыс. м ²	22.1	19.6
Изделия деревянные строительные и столярные, не включенные в другие группировки	33.5	38.0

Основные показатели работы организаций по виду деятельности «Производство бумаги и бумажных изделий»

	2017	2018
Объем отгруженных товаров собственного производства, выполненных работ и услуг собственными силами, млн. рублей	910.9	2109.9
Индекс промышленного производства, в % к предыдущему году	116.0	91.1
Среднесписочная численность работников, тыс. человек	0.0	0.6
Сальдированный финансовый результат (прибыль минус убыток), млн. рублей	-257.7	-13.3
Рентабельность проданных товаров, продукции (работ, услуг), %	96.4	-1.7

Основные показатели работы организаций по виду деятельности «Деятельность полиграфическая и копирование носителей информации»

	2017	2018
Объем отгруженных товаров собственного производства, выполненных работ и услуг собственными силами, млн. рублей	904.7	918.1
Индекс промышленного производства, в % к предыдущему году	143.8	119.8
Среднесписочная численность работников, тыс. человек	0.6	0.6
Сальдированный финансовый результат (прибыль минус убыток), млн. рублей	70.7	79.6
Рентабельность проданных товаров, продукции (работ, услуг), %	7.8	5.7

Производство основных видов продукции

	2017	2018
Журналы регистрационные из бумаги или картона, тыс. шт.	763.6	20.9
Бланки из бумаги или картона, млн. шт.	34.0	50.5
Ярлыки и этикетки из бумаги или картона (листов-оттисков), млн. шт.	49.2	54.2
Услуги полиграфические и услуги, связанные с печатанием, млн. рублей	931.7	1164.1

Основные показатели работы организаций по виду деятельности «Производство химических веществ и химических продуктов»

	2017	2018
Объем отгруженных товаров собственного производства, выполненных работ и услуг собственными силами, млн. рублей	3157.1	3859.6
Индекс промышленного производства, в % к предыдущему году	115.9	104.1
Среднесписочная численность работников, тыс. человек	2.8	2.3
Сальдированный финансовый результат (прибыль минус убыток), млн. рублей	-1759.6	-2810.1
Рентабельность проданных товаров, продукции (работ, услуг), %	-8.9	-21.5

Основные показатели работы организаций по виду деятельности «Производство резиновых и пластмассовых изделий»

	2017	2018
Объем отгруженных товаров собственного производства, выполненных работ и услуг собственными силами, млн. рублей	3650.9	4055.4
Индекс промышленного производства, в % к предыдущему году	86.1	134.0
Среднесписочная численность работников, тыс. человек	1.0	1.1
Сальдированный финансовый результат (прибыль минус убыток), млн. рублей	245.8	294.5
Рентабельность проданных товаров, продукции (работ, услуг), %	8.0	7.8

**Производство основных видов химических веществ,
резиновых и пластмассовых изделий**

	2017	2018
Кислород, тыс. м ³	1404.2	1181.2
Уголь древесный, т	1902.2	1998.3
Мешки и сумки, включая конические, из полимеров этилена, млн. шт.	353.7	603.2
Трубы, трубки и шланги и их фитинги прочие пластмассовые, т	3116.9	3672.9
Блоки дверные пластмассовые и пороги для них, м ²	9672.3	7323.3
Блоки оконные пластмассовые, м ²	74132.6	94310.3
Бутыли, бутылки, флаконы и аналогичные изделия из пластмасс, млн. шт.	633.2	850.4

**Основные показатели работы организаций по виду деятельности
«Производство прочей неметаллической минеральной продукции»**

	2017	2018
Объем отгруженных товаров собственного производства, выполненных работ и услуг собственными силами, млн. рублей	11612.6	13572.2
Индекс промышленного производства, в % к предыдущему году	109.3	104.7
Среднесписочная численность работников, тыс. человек	3.7	3.6
Сальдированный финансовый результат (прибыль минус убыток), млн. рублей	929.5	1018.0
Рентабельность проданных товаров, продукции (работ, услуг), %	7.8	6.2

Производство основных видов продукции

	2017	2018
Кирпич керамический неогнеупорный строительный, млн. усл. кирпичей	9.0	5.6
Известь негашеная, гашеная и гидравлическая, тыс. т	0.6	0.5
Плиты из цемента, бетона или искусственного камня, тыс. м ²	88.1	77.1
Блоки силикатные, млн. усл. кирпичей	43.7	51.7
Блоки и прочие изделия сборные строительные для зданий и сооружений из цемента, бетона или искусственного камня, тыс. м ³	109.3	151.2
Бетон готовый для заливки, тыс. м ³	529.6	596.4
Растворы строительные, тыс. м ³	21.3	15.9
Смеси асфальтобетонные дорожные, аэродромные и асфальтобетон горячие, тыс. т	254.5	205.4

Динамика производства цемента

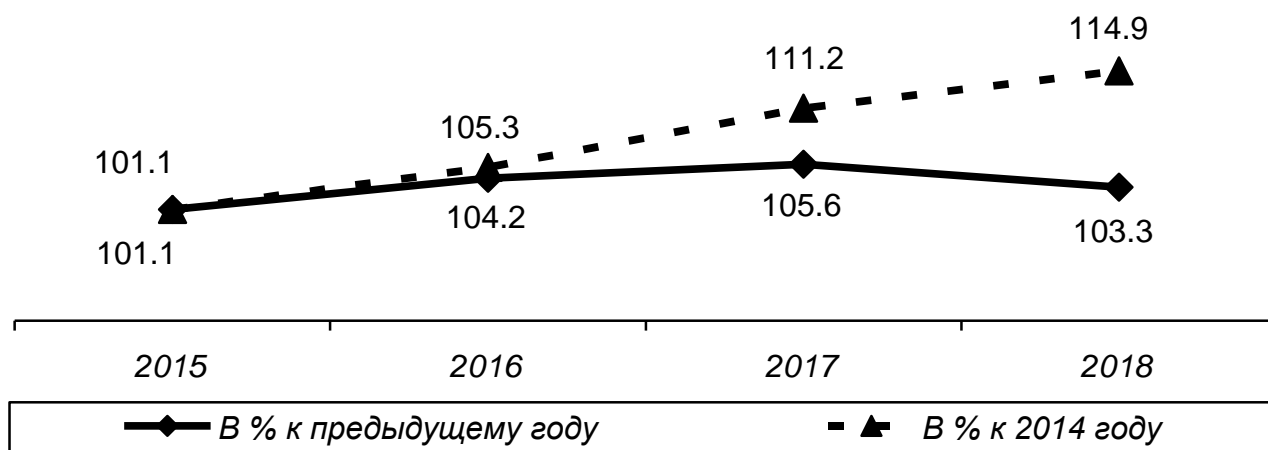

Основные показатели работы организаций по виду деятельности «Металлургическое производство»

	2017	2018
Объем отгруженных товаров собственного производства, выполненных работ и услуг собственными силами, млн. рублей	3518.2	3940.7
Индекс промышленного производства, в % к предыдущему году	141.3	115.4
Среднесписочная численность работников, тыс. человек	0.2	0.2
Сальдированный финансовый результат (прибыль минус убыток), млн. рублей	54.7	95.8
Рентабельность проданных товаров, продукции (работ, услуг), %	3.3	2.6

Основные показатели работы организаций по виду деятельности «Производство готовых металлических изделий, кроме машин и оборудования»

	2017	2018
Объем отгруженных товаров собственного производства, выполненных работ и услуг собственными силами, млн. рублей	3661.1	3308.1
Индекс промышленного производства, в % к предыдущему году	121.2	85.5
Среднесписочная численность работников, тыс. человек	1.0	1.1
Сальдированный финансовый результат (прибыль минус убыток), млн. рублей	108.5	131.0
Рентабельность проданных товаров, продукции (работ, услуг), %	3.6	2.8

Производство основных видов продукции

(тонн)

	2017	2018
Сталь нелегированная в слитках или в прочих первичных формах и полуфабрикаты из нелегированной стали	57.8	56.9
Профили незамкнутые холодной штамповки или гибки из нелегированных сталей	7594.7	1589.7
Конструкции и детали конструкций из черных металлов, тыс. т	17.1	27.0
Двери, окна и их рамы и пороги для дверей из металлов	159.0	377.3
Банки консервные из черных металлов, закрываемые пайкой или отбортовкой, вместимостью менее 50 л, млн. шт.	253.5	229.5

Основные показатели работы организаций по виду деятельности «Производство компьютеров, электронных и оптических изделий»

	2017	2018
Объем отгруженных товаров собственного производства, выполненных работ и услуг собственными силами, млн. рублей	4331.7	2543.8
Индекс промышленного производства, в % к предыдущему году	106.9	59.4
Среднесписочная численность работников, тыс. человек	2.1	1.8
Сальдированный финансовый результат (прибыль минус убыток), млн. рублей	374.7	360.2
Рентабельность проданных товаров, продукции (работ, услуг), %	9.0	17.8

Основные показатели работы организаций по виду деятельности «Производство электрического оборудования»

	2017	2018
Объем отгруженных товаров собственного производства, выполненных работ и услуг собственными силами, млн. рублей	508.1	553.2
Индекс промышленного производства, в % к предыдущему году	113.4	1.6р
Среднесписочная численность работников, тыс. человек	0.1	0.4
Сальдированный финансовый результат (прибыль минус убыток), млн. рублей	-54.8	-76.8
Рентабельность проданных товаров, продукции (работ, услуг), %	-2.4	-20.1

**Основные показатели работы организаций по виду деятельности
«Производство машин и оборудования,
не включенных в другие группировки»**

	2017	2018
Объем отгруженных товаров собственного производства, выполненных работ и услуг собственными силами, млн. рублей	3443.3	3320.9
Индекс промышленного производства, в % к предыдущему году	110.3	99.9
Среднесписочная численность работников, тыс. человек	1.5	1.5
Сальдированный финансовый результат (прибыль минус убыток), млн. рублей	582.2	606.7
Рентабельность проданных товаров, продукции (работ, услуг), %	26.7	26.5

**Основные показатели работы организаций по виду деятельности
«Производство автотранспортных средств, прицепов и полуприцепов»**

	2017	2018
Объем отгруженных товаров собственного производства, выполненных работ и услуг собственными силами, млн. рублей	*	*
Индекс промышленного производства, в % к предыдущему году	99.3	129.2
Среднесписочная численность работников, тыс. человек	*	*
Сальдированный финансовый результат (прибыль минус убыток), млн. рублей	797.1	82.3
Уровень рентабельности проданных товаров, продукции (работ, услуг), %	-20.9	-17.0

**Основные показатели работы организаций по виду деятельности
«Производство прочих транспортных средств и оборудования»**

	2017	2018
Объем отгруженных товаров собственного производства, выполненных работ и услуг собственными силами, млн. рублей	67384.1	55361.0
Индекс промышленного производства, в % к предыдущему году	2.5p	82.2
Среднесписочная численность работников, тыс. человек	12.2	14.2
Сальдированный финансовый результат (прибыль минус убыток), млн. рублей	6540.9	5174.6
Уровень рентабельности проданных товаров, продукции (работ, услуг), %	22.8	15.9

**Основные показатели работы организаций по виду деятельности
«Производство мебели»**

	2017	2018
Объем отгруженных товаров собственного производства, выполненных работ и услуг собственными силами, млн. рублей	1504.8	1505.6
Индекс промышленного производства, в % к предыдущему году	121.2	86.4
Среднесписочная численность работников, тыс. человек	1.3	1.5
Сальдированный финансовый результат (прибыль минус убыток), млн. рублей	35.8	56.6
Уровень рентабельности проданных товаров, продукции (работ, услуг), %	5.0	7.5

Производство мебели

(штук)

	2017	2018
Мебель, млн. рублей	1260.6	1738.6
Столы письменные деревянные для офисов, административных помещений	2409	2080
Мебель для сидения, преимущественно с деревянным каркасом	5847	4711
Столы кухонные, для столовой и гостиной	3637	2190
Шкафы кухонные, для спальни, столовой и гостиной	16816	18747
Матрасы, кроме матрасных основ	7671	5844
Кровати деревянные	3976	1554
Диваны, софы, кушетки с деревянным каркасом, трансформируемые в кровати	33212	37553
Мебель деревянная для спальни	14998	20432

**Основные показатели работы организаций по виду деятельности
«Производство прочих готовых изделий»**

	2017	2018
Объем отгруженных товаров собственного производства, выполненных работ и услуг собственными силами, млн. рублей	1230.8	7446.3
Индекс промышленного производства, в % к предыдущему году	5.5р	7.5р
Среднесписочная численность работников, тыс. человек	0.2	0.4
Сальдированный финансовый результат (прибыль минус убыток), млн. рублей	26.3	373.8
Уровень рентабельности проданных товаров, продукции (работ, услуг), %	6.4	3.4

Производство основных видов продукции

	2017	2018
Изделия ювелирные и их части; ювелирные изделия из золота или ювелирные изделия из серебра и их части, млн. рублей	78.2	90.1
Изделия ювелирные из золота и их части, тыс. шт.	16.3	15.8
Изделия ювелирные из серебра и их части, тыс. шт.	2.6	1.3

Основные показатели работы организаций по виду деятельности «Ремонт и монтаж машин и оборудования»

	2017	2018
Объем отгруженных товаров собственного производства, выполненных работ и услуг собственными силами, млн. рублей	26108.8	20171.4
Индекс промышленного производства, в % к предыдущему году	82.2	68.1
Среднесписочная численность работников, тыс. человек	15.4	15.3
Сальдированный финансовый результат (прибыль минус убыток), млн. рублей	-7817.1	-1302.3
Уровень рентабельности проданных товаров, продукции (работ, услуг), %	7.1	5.4

ОБЕСПЕЧЕНИЕ ЭЛЕКТРИЧЕСКОЙ ЭНЕРГИЕЙ, ГАЗОМ И ПАРОМ; КОНДИЦИОНИРОВАНИЕ ВОЗДУХА

Основные показатели работы организаций по виду деятельности «Обеспечение электрической энергией, газом и паром; кондиционирование воздуха»

	2017	2018
Объем отгруженных товаров собственного производства, выполненных работ и услуг собственными силами, млн. рублей	62629.2	66550.5
Индекс промышленного производства, в % к предыдущему году	104.6	101.5
Среднесписочная численность работников, тыс. человек	25.0	25.3
Сальдированный финансовый результат (прибыль минус убыток), млн. рублей	-2609.5	2597.4
Уровень рентабельности проданных товаров, продукции (работ, услуг), %	-2.9	-2.8

Производство электроэнергии, пара и горячей воды

	2017	2018
Электроэнергия, млн. кВт-ч	10680.3	10941.8
из нее произведенная электростанциями общего назначения	10632.8	10896.1
Пар и горячая вода, тыс. Гкал	12449.1	12095.2
из них тепловая энергия, отпущенная:		
электростанциями	3915.1	3516.6
котельными	8371.0	8409.7

Электробаланс

(млн. кВт-ч)

	2014	2015	2016	2017	2018
Выработано электроэнергии	9982	11565	10020	10680	10942
Получено из-за пределов края	2635	1273	3158	2502	2470
Потреблено электроэнергии	12617	12838	13178	13182	13412

Потребление электроэнергии по видам экономической деятельности

(млн. кВт-ч)

	2017	2018
Потреблено электроэнергии	13182.4	13411.8
в том числе:		
сельское, лесное хозяйство, охота, рыболовство и рыбоводство	114.9	110.9
добыча полезных ископаемых	246.8	283.8
обрабатывающие производства	1264.2	1251.8
обеспечение электрической энергией, газом и паром; кондиционирование воздуха	2061.4	2102.8
водоснабжение; водоотведение, организация сбора и утилизации отходов, деятельность по ликвидации загрязнений	222.9	225.3
строительство	114.9	103.4
торговля оптовая и розничная; ремонт автотранспортных средств и мотоциклов	749.8	784.3
транспортировка и хранение	1676.9	1713.1
деятельность в области информации и связи	122.7	123.3
прочие виды	994.2	1020.7
потреблено населением	3915.8	4042.5
потери в сетях	1697.9	1649.9

**ВОДОСНАБЖЕНИЕ; ВОДООТВЕДЕНИЕ, ОРГАНИЗАЦИЯ СБОРА
И УТИЛИЗАЦИИ ОТХОДОВ, ДЕЯТЕЛЬНОСТЬ
ПО ЛИКВИДАЦИИ ЗАГРЯЗНЕНИЙ**

**Основные показатели работы организаций по виду деятельности
«Водоснабжение; водоотведение, организация сбора и утилизации отходов,
деятельность по ликвидации загрязнений»**

	2017	2018
Объем отгруженных товаров собственного производства, выполненных работ и услуг собственными силами, млн. рублей	9475.7	9549.6
Индекс промышленного производства, в % к предыдущему году	104.8	98.9
Среднесписочная численность работников, тыс. человек	10.7	9.3
Сальдированный финансовый результат (прибыль минус убыток), млн. рублей	-191.3	239.1
Уровень рентабельности проданных товаров, продукции (работ, услуг), %	-0.4	2.3

Ко дню рождения любимого города

Приморскстат готовит к выпуску

юбилейный статистический сборник «Владивостоку – 160».

История города на берегу Тихого океана языком цифр, графиков, диаграмм... Сборник содержит обширный материал, характеризующий социально-экономическое развитие городского округа.

Табличный и графический материалы наглядно отражают положение дел в различных сферах жизни дальневосточной столицы.

Срок выпуска сборника – июнь 2020 года.



(423) 243-30-02



Mark@primstat.ru

СЕЛЬСКОЕ, ЛЕСНОЕ ХОЗЯЙСТВО, РЫБОЛОВСТВО И РЫБОВОДСТВО

В разделе содержится информация о сельскохозяйственном производстве, состоянии материально-технической базы сельского хозяйства, растениеводства и животноводства, продовольственных ресурсах и их использовании и др. Данные приводятся в целом по сельскому хозяйству и по категориям сельскохозяйственных производителей. Представлены сведения по лесному хозяйству.

По категории **сельскохозяйственные организации** показаны данные по хозяйственным товариществам, обществам и партнерствам, производственным кооперативам, унитарным предприятиям, подсобным хозяйствам несельскохозяйственных организаций и учреждений.

К **хозяйствам населения** относятся личные подсобные и другие индивидуальные хозяйства граждан в сельских и городских поселениях, а также хозяйства граждан, имеющих земельные участки в садоводческих, огороднических и дачных некоммерческих объединениях.

Личные подсобные хозяйства – форма непредпринимательской деятельности по производству и переработке сельскохозяйственной продукции, осуществляемой личным трудом гражданина и членов его семьи в целях удовлетворения личных потребностей на земельном участке, предоставленном или приобретенном для ведения личного подсобного хозяйства. Землепользование хозяйств может состоять из приусадебных и полевых участков.

Садоводческое, огородническое или дачное некоммерческое объединение граждан – некоммерческая организация, учрежденная гражданами на добровольных началах для содействия ее членам в решении общих социально-хозяйственных задач ведения садоводства, огородничества и дачного хозяйства.

Крестьянское (фермерское) хозяйство – объединение граждан, связанных родством и (или) свойством, имеющих в общей собственности имущество и совместно осуществляющих производственную и иную хозяйственную деятельность, основанную на их личном участии.

Индивидуальный предприниматель по сельскохозяйственной деятельности – гражданин (физическое лицо), занимающийся предпринимательской деятельностью без образования юридического лица, с момента его государственной регистрации в соответствии с Гражданским кодексом Российской Федерации и заявивший в Свидетельстве о государственной регистрации виды

деятельности, отнесенные согласно Общероссийскому классификатору видов экономической деятельности к сельскому хозяйству.

Продукция сельского хозяйства представляет собой сумму данных об объеме продукции растениеводства и животноводства всех сельхозпроизводителей, включая хозяйства индивидуального сектора (хозяйства населения, крестьянские (фермерские) хозяйства и индивидуальные предприниматели) в стоимостной оценке по фактически действовавшим ценам.

Продукция растениеводства включает стоимость сырых продуктов, полученных от урожая отчетного года – зерновых и зернобобовых культур, технических культур, картофеля, овощей и бахчевых продовольственных культур, плодов и ягод, кормовых культур (кормовых корнеплодов, однолетних и многолетних сеяных трав, убранных на сено, зеленую массу и силос), семян и посадочного материала сельскохозяйственных культур и многолетних насаждений, изменение стоимости незавершенного производства в растениеводстве (посадка и выращивание до плодоношения сельскохозяйственных культур и многолетних насаждений) от начала к концу года и др.

Продукция животноводства включает стоимость сырых продуктов, полученных в результате выращивания и хозяйственного использования сельскохозяйственных животных и птицы (молока, шерсти, яиц и др.), стоимость выращивания (приплода, прироста, привеса) скота и птицы в отчетном году, стоимость продукции пчеловодства и др.

Для исчисления **индекса производства продукции сельского хозяйства** используется показатель ее объема в сопоставимых ценах предыдущего года. Индекс производства продукции сельского хозяйства – относительный показатель, характеризующий изменение объема произведенных продуктов растениеводства и животноводства в сравниваемых периодах.

Сельскохозяйственные угодья – земельные угодья, систематически используемые для получения сельскохозяйственной продукции. К ним относятся пашня, залежь, многолетние насаждения, сенокосы и пастбища.

Пашня – сельскохозяйственное угодье, систематически обрабатываемое и используемое под посевы сельскохозяйственных культур, включая посевы многолетних трав, а также чистые пары.

Посевные площади – часть пашни, занятая под посевы сельскохозяйственных культур.

Валовой сбор сельскохозяйственных культур включает в себя объем собранной продукции, как с основных, так и с повторных и междурядных посе-

вов в сельскохозяйственных организациях, крестьянских (фермерских) хозяйствах и у индивидуальных предпринимателей, в хозяйствах населения.

Урожайность сельскохозяйственных культур характеризует средний сбор сельскохозяйственной продукции с единицы убранной площади.

Поголовье скота включает поголовье всех возрастных групп соответствующего вида сельскохозяйственных животных.

Производство скота и птицы на убой – показатель, характеризующий результат использования скота и птицы для забоя на мясо. Общий объем производства скота и птицы на убой отражается в живом весе и в пересчете на убойный вес и включает как проданные скот и птицу, подлежащие забою, так и забитые в сельскохозяйственных организациях, крестьянских (фермерских) хозяйствах, у индивидуальных предпринимателей и в хозяйствах населения.

Производство молока характеризуется фактически надоенным сырым коровьим и козьим молоком, независимо от того, было ли оно реализовано или потреблено в хозяйстве на выпойку молодняка. Молоко, высосанное молодняком при подсосном его содержании, в продукцию не включается и не учитывается при определении средних удоев.

Производство яиц включает их сбор за год от всех видов сельскохозяйственной птицы, в том числе яйца, использованные на воспроизводство птицы (инкубация и др.).

Информация о продовольственных **ресурсах и их использовании** формируется на базе данных форм федерального статистического наблюдения, данных обследования домашних хозяйств, таможенной статистики и других источников, характеризующих образование продовольственных ресурсов и направления их использования за календарный год.

Лесовосстановление – проведение мероприятий по восстановлению лесов на вырубках, гарях, пустырях, прогалинах и иных бывших под лесом площадях. Лесовосстановление осуществляется путем естественного, искусственного (создание лесных культур) или комбинированного восстановления лесов.

Искусственное лесовосстановление осуществляется путем посадки сеянцев, саженцев, черенков или посева семян лесных растений.

Также раздел содержит информацию о работе организаций по виду экономической деятельности «Рыболовство», сведения о добыче (производстве) продукции рыболовства, розничной продаже, экспорте и импорте рыбы, рыбопродуктов и морепродуктов.

В улов и добычу водных биоресурсов включается улов всех видов рыб, беспозвоночных (ракообразных, моллюсков, иглокожих), водорослей, морских млекопитающих (китов, морского зверя).

ОСНОВНЫЕ ПОКАЗАТЕЛИ СЕЛЬСКОГО ХОЗЯЙСТВА

Распределение сельскохозяйственных угодий по землепользователям¹⁾

(на конец года; тыс. гектаров)

	Земли, используемые землепользо- вателями, занимающи- мися сельс- кохозяйствен- ным производ- ством	из них земли				
		сельскохо- зяйствен- ных орга- низаций	крестьянских (фермерских) хозяйств и индивиду- альных предприни- мателей	в личном пользовании граждан	из них	
					хозяйств населения и служеб- ных наделов граждан	коллек- тивных и инди- видуаль- ных садов, огородов
Общая земельная площадь						
2014	1434.1	770.8	125.9	519.1	76.9	30.4
2015	1436.8	769.4	137.8	510.9	77.1	30.4
2016	1447.2	767.9	153.6	504.3	77.4	30.4
2017	1456.6	757.9	175.5	501.2	77.6	30.4
2018	1472.4	763.9	186.1	499.8	77.7	30.4
Все сельскохозяйственные угодья						
2014	1195.4	564.8	112.8	499.8	66.4	28.7
2015	1194.1	564.9	120.7	490.1	66.6	28.7
2016	1212.0	572.2	135.9	482.8	66.8	28.6
2017	1226.7	568.5	157.0	479.2	67.0	28.6
2018	1241.0	573.7	167.2	477.5	67.0	28.6
Пашня						
2014	694.5	349.4	69.3	275.5	47.0	7.6
2015	698.3	352.0	75.1	271.0	47.2	7.6
2016	697.0	348.9	81.8	266.1	47.3	7.6
2017	704.4	350.2	90.3	263.6	47.4	7.6
2018	707.0	350.1	94.5	262.2	47.4	7.6
Кормовые угодья						
2014	423.2	193.8	39.9	171.8	17.0	-
2015	418.0	192.1	41.6	166.1	17.0	-
2016	437.3	202.8	49.6	164.0	17.0	-
2017	443.9	198.3	61.2	162.9	17.1	-
2018	455.6	203.6	67.2	162.7	17.1	-

1) По данным управления Федеральной службы государственной регистрации, кадастра и картографии по Приморскому краю.

Продукция сельского хозяйства по категориям хозяйств

(в фактически действовавших ценах; млн. рублей)

	2014	2015	2016	2017	2018
Хозяйства всех категорий					
Продукция сельского хозяйства	34696.9	37482.2	39389.8	42393.1	39963.2
в том числе:					
растениеводства	20803.1	22208.0	23755.1	27043.6	25349.5
животноводства	13893.8	15274.2	15634.7	15349.5	14613.7
Сельскохозяйственные организации					
Продукция сельского хозяйства	13530.5	16347.6	17738.3	17423.9	16899.5
в том числе:					
растениеводства	7175.3	8845.2	9949.9	10106.1	10412.4
животноводства	6355.2	7502.4	7788.4	7317.8	6487.1
Хозяйства населения					
Продукция сельского хозяйства	17001.0	16438.8	16527.7	19093.4	17340.7
в том числе:					
растениеводства	10493.2	10047.8	10059.1	12545.4	10843.3
животноводства	6507.8	6391.0	6468.6	6548.0	6497.4
Крестьянские (фермерские) хозяйства и индивидуальные предприниматели					
Продукция сельского хозяйства	4165.4	4695.8	5123.8	5875.8	5723.0
в том числе:					
растениеводства	3134.6	3315.0	3746.1	4392.1	4093.8
животноводства	1030.8	1380.8	1377.7	1483.7	1629.2

Структура продукции сельского хозяйства по категориям хозяйств

(в фактически действовавших ценах; в процентах к итогу)

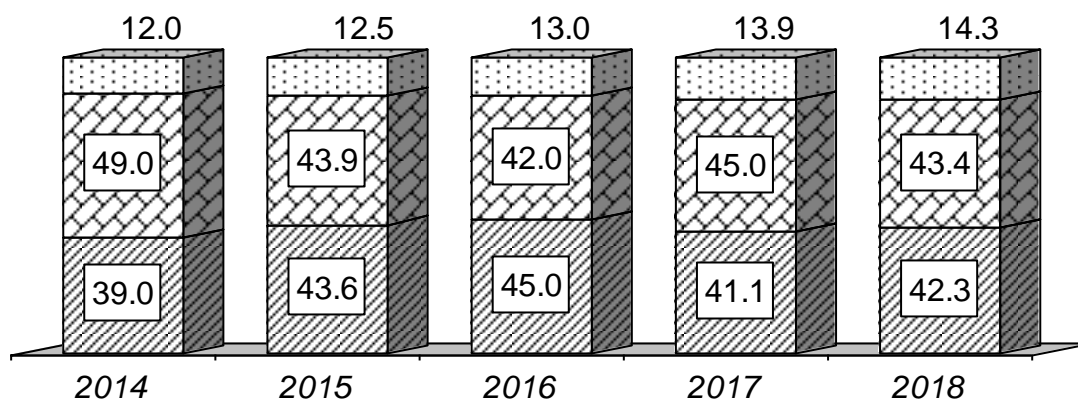

- ▣ Крестьянские хозяйства и индивидуальные предприниматели
- ▤ Хозяйства населения
- ▥ Сельскохозяйственные организации

Индексы производства продукции сельского хозяйства по категориям хозяйств

(в сопоставимых ценах; в процентах к предыдущему году)

	Хозяйства всех категорий	в том числе		
		сельскохозяй- ственные организации	хозяйства населения	крестьянские (фермерские) хозяйства и индивидуальные предприниматели
2014				
Продукция сельского хозяйства	111.8	118.4	101.3	147.8
в том числе:				
растениеводства	118.4	130.9	103.8	157.5
животноводства	102.1	104.8	97.3	122.3
2015				
Продукция сельского хозяйства	93.8	98.7	90.0	93.6
в том числе:				
растениеводства	88.0	90.2	88.0	82.9
животноводства	102.7	108.7	93.3	126.0
2016				
Продукция сельского хозяйства	99.2	100.1	96.8	104.8
в том числе:				
растениеводства	98.4	97.6	96.1	107.6
животноводства	100.5	103.1	98.0	98.2
2017				
Продукция сельского хозяйства	113.4	120.2	105.4	115.5
в том числе:				
растениеводства	116.0	119.0	112.0	118.8
животноводства	109.3	121.9	95.2	106.4
2018				
Продукция сельского хозяйства	92.3	92.0	91.9	94.4
в том числе:				
растениеводства	92.4	95.1	90.3	92.2
животноводства	92.0	87.7	94.9	100.9

**Структура производства основных видов
сельскохозяйственной продукции по категориям хозяйств**

(в процентах от хозяйств всех категорий)

	2014	2015	2016	2017	2018
Сельскохозяйственные организации					
Зерно (в весе после доработки)	79.6	84.5	83.2	83.7	86.2
из него:					
рис	85.5	78.9	77.4	77.7	71.3
гречиха	6.4	18.6	41.3	77.8	78.4
Бобы соевые (в весе после доработки)	72.2	65.5	65.1	68.1	69.8
Картофель	8.3	8.0	6.7	8.9	7.4
Овощи	35.5	32.7	32.8	23.0	26.0
Скот и птица на убой (в убойном весе)	72.9	72.4	74.2	80.8	77.8
Молоко	25.9	28.8	28.2	31.3	32.6
Яйца	73.5	73.0	71.0	70.7	65.3
Хозяйства населения					
Зерно (в весе после доработки)	0.7	0.5	0.4	0.4	0.5
Бобы соевые (в весе после доработки)	0.4	0.4	0.3	0.2	0.2
Картофель	80.7	82.9	84.2	78.8	81.2
Овощи	47.3	55.4	54.5	60.8	59.0
Скот и птица на убой (в убойном весе)	23.2	22.4	20.5	15.5	18.3
Молоко	59.7	54.8	52.1	46.5	43.7
Яйца	25.7	22.1	21.6	21.7	25.1
Крестьянские (фермерские) хозяйства и индивидуальные предприниматели					
Зерно (в весе после доработки)	19.7	15.0	16.4	15.9	13.3
из него:					
рис	14.5	21.1	22.6	22.3	28.7
гречиха	93.6	81.4	58.7	22.2	21.6
Бобы соевые (в весе после доработки)	27.4	34.1	34.6	31.7	30.0
Картофель	11.0	9.1	9.1	12.3	11.4
Овощи	17.2	11.9	12.7	16.2	15.0
Скот и птица на убой (в убойном весе)	3.9	5.2	5.3	3.7	3.9
Молоко	14.4	16.4	19.7	22.2	23.7
Яйца	0.8	4.9	7.4	7.6	9.6

**Реализация основных видов сельскохозяйственной продукции
сельскохозяйственными организациями¹⁾**

(тыс. тонн)

	2014	2015	2016	2017	2018
Всего					
Зерно	60.6	72.0	83.8	107.9	159.9
из него:					
гречиха	0.0	0.0	0.0	-	0.0
рис	8.5	3.6	2.4	1.4	2.1
Соя	81.6	43.8	59.2	88.3	106.4
Картофель	4.9	7.7	5.2	1.6	2.8
Овощи	22.4	22.9	26.8	11.0	9.8
Скот и птица (в живом весе)	26.8	23.7	25.3	6.5	7.8
Молоко	8.7	9.0	9.1	9.0	8.8
Яйца, млн. шт.	156.6	171.7	179.2	142.8	118.9
Предприятиям и организациям, осуществляющим закупки для государственных нужд (без потребкооперации)					
Зерно	0.2	0.1	-	0.1	-
Соя	0.6	0.4	0.5	0.9	3.3
Картофель	0.4	0.8	0.4	0.3	0.1
Овощи	0.1	1.1	0.3	0.2	0.0
Скот и птица (в живом весе)	0.5	0.5	0.3	0.3	0.8
Молоко	4.8	5.5	4.6	4.2	4.3
Яйца, млн. шт.	97.9	95.6	95.0	86.7	83.4
По другим каналам					
Зерно	60.4	71.9	83.8	107.8	159.9
из него:					
гречиха	0.0	0.0	0.0	-	0.0
рис	8.5	3.6	2.4	1.4	2.1
Соя	81.0	43.4	58.7	87.4	103.1
Картофель	4.5	6.9	4.8	1.3	2.7
Овощи	22.3	21.8	26.5	10.8	9.8
Скот и птица (в живом весе)	26.3	23.2	25.0	6.2	7.0
Молоко	3.9	3.5	4.5	4.8	4.5
Яйца, млн. шт.	58.7	76.1	84.2	56.1	35.5

1) Без субъектов малого предпринимательства.

МАТЕРИАЛЬНО-ТЕХНИЧЕСКАЯ БАЗА СЕЛЬСКОГО ХОЗЯЙСТВА

Инвестиции в основной капитал по виду деятельности «Сельское хозяйство»¹⁾

	2014	2015	2016	2017	2018
Млн. рублей	2116.0	2168.9	1552.8	5460.5	5732.7
в % к общему объему инвестиций по краю	1.9	2.1	1.6	5.5	5.2

1) Без субъектов малого предпринимательства.

Стоимость основных фондов на 1 января 2019 года¹⁾

(млн. рублей)

	Всего	из них		
		здания и сооруже- ния	машины и оборудо- вание	рабочий и продук- тивный скот
Наличие на начало года	15525	5720	9165	400
Поступило в отчетном году	1605	630	790	180
Выбыло в отчетном году	1081	346	475	146
Наличие на конец года	16049	6004	9480	434
Остаточная стоимость	9948	4384	5162	315
Степень износа основных фондов, %	38.0	27.0	45.6	27.5

1) По коммерческим организациям без субъектов малого предпринимательства.

Обеспеченность сельскохозяйственных организаций тракторами и комбайнами¹⁾

(на конец года)

	2014	2015	2016	2017	2018
Приходится на 100 тракторов, шт.:					
плугов	40	40	41	41	43
машин для посева	30	28	31	30	34
косилок	12	11	11	11	11
культиваторов	33	32	34	35	40
борон	115	101	100	90	85
Приходится комбайнов на 1000 га посевов (посадки) соответствующих культур, шт.:					
зерноуборочных	10.9	16.0	18.2	14.7	18.3
кукурузоуборочных	0.1	0.0	0.0	0.1	0.1
картофелеуборочных	11.5	18.2	15.2	11.4	11.3
Приходится посевов (посадки) на 1 комбайн, га:					
зерноуборочных	92	63	55	68	55
кукурузоуборочных	6862	24834	30907	7018	12325
картофелеуборочных	87	55	66	88	89

1) Без учета микропредприятий.

Энергетические мощности в сельскохозяйственных организациях¹⁾

(на конец года)

	2014	2015	2016	2017	2018
Энергетические мощности, тыс. л. с.	518.1	545.4	472.3	576.5	529.7
в расчете:					
на одного работника, л.с.	70	71	65	95	108
на 100 га посевной площади, л.с.	245	293	293	293	254

Внесение минеральных и органических удобрений под посевы в сельскохозяйственных организациях¹⁾

	2014	2015	2016	2017	2018
Внесено минеральных удобрений (в пересчете на 100% питательных веществ) под сельскохозяйственные культуры, тыс. ц	136.0	138.0	125.1	165.1	184.3
на 1 га посева, кг	64	74	78	84	88
в том числе под:					
зерновые культуры (без кукурузы)	70	64	88	61	82
овощебахчевые культуры	100	92	114	117	97
картофель	139	142	163	153	128
кормовые культуры	37	31	40	43	69
Площадь, удобренная минеральными удобрениями, в % к общей посевной площади	68.7	64.1	66.9	81.9	86.0
Внесено органических удобрений (в пересчете на 100% питательных веществ) под сельскохозяйственные культуры, тыс. т	164.5	125.0	173.8	112.6	35.7
на 1 га посева, т	0.8	0.7	1.1	0.6	0.2
в том числе под:					
зерновые культуры (без кукурузы)	0.3	-	0.02	0.05	0.2
овощебахчевые культуры	0.04	0.1	0.3	0.5	0.3
картофель	1.7	2.5	29.2	1.8	-
кормовые культуры	2.2	0.5	1.3	2.6	2.0
Площадь, удобренная органическими удобрениями, в % к общей посевной площади	2.8	2.5	2.4	1.2	0.4

1) Без учета микропредприятий.

РАСТЕНИЕВОДСТВО

Посевные площади сельскохозяйственных культур в хозяйствах всех категорий

(тыс. гектаров)

	2014	2015	2016	2017	2018
Вся посевная площадь	413.8	402.6	422.6	462.3	478.7
Зерновые и зернобобовые культуры	112.5	100.8	105.7	101.1	98.2
в том числе:					
озимые культуры	0.5	0.6	0.8	0.2	0.6
в том числе:					
пшеница	0.4	0.5	0.7	0.2	0.5
рожь	0.1	0.1	0.1	0.0	0.1
яровые культуры	112.0	100.2	104.9	100.9	97.6
в том числе:					
пшеница	20.5	17.7	16.7	21.2	14.0
кукуруза на зерно	28.3	34.8	40.7	37.1	42.4
ячмень	5.6	5.3	4.2	5.0	5.2
овес	30.5	18.8	20.6	21.8	20.3
просо	-	0.1	-	-	-
гречиха	2.1	2.5	1.2	2.2	1.8
рис	24.6	20.8	21.3	13.5	13.4
сорго на зерно	-	-	-	0.0	-
зернобобовые	0.4	0.2	0.2	0.1	0.5
Технические культуры	218.2	223.1	244.7	291.9	313.4
из них:					
соя	218.2	223.0	244.0	290.3	313.3
подсолнечник	0.0	0.0	0.7	0.0	0.0
рапс яровой	-	-	-	1.6	0.0
Картофель и овощебахчевые культуры	31.6	30.1	29.4	29.4	29.5
из них:					
картофель	23.0	21.7	20.1	20.1	20.3
овощи	7.9	7.6	8.4	8.2	8.2
Кормовые культуры	51.5	48.6	42.8	39.9	37.6
из них:					
многолетние травы	34.8	32.5	27.0	25.1	22.2
однолетние травы	12.2	11.1	10.8	9.9	10.8
кукуруза на силос, зеленый корм и сенаж	2.6	2.6	3.0	3.4	3.5
кормовые корнеплоды и кормовые бахчевые культуры	1.0	0.4	0.4	0.4	0.4

**Посевные площади сельскохозяйственных культур
по категориям хозяйств в 2018 году**

(тыс. гектаров)

	Вся посевная площадь	в том числе площадь под посевами			
		зерновых и зерно- бобовых культур	техни- ческих культур	карто- феля и овоще- бахчевых культур	кормовых культур
Хозяйства всех категорий	478.7	98.2	313.4	29.5	37.6
в том числе:					
сельскохозяйственные организации	296.5	69.9	204.4	4.0	18.2
хозяйства населения	22.1	0.8	0.8	20.3	0.2
крестьянские (фермерские) хозяйства и индивидуальные предприниматели	160.1	27.5	108.2	5.2	19.2

Валовой сбор продуктов растениеводства в хозяйствах всех категорий

(тыс. тонн)

	2014	2015	2016	2017	2018
Зерно (в весе после доработки)	305.4	298.0	295.1	327.2	344.2
из него:					
пшеница озимая	0.6	1.0	1.1	0.5	1.3
рожь озимая	0.1	0.1	0.1	0.0	0.1
пшеница яровая	41.7	32.1	27.6	42.9	22.6
кукуруза на зерно	132.4	178.5	178.8	198.7	257.2
просо	-	0.1	-	-	-
ячмень	10.0	6.9	6.8	9.4	8.3
овес	56.0	27.4	30.1	39.8	27.2
гречиха	2.4	0.9	0.4	1.1	0.8
рис	61.5	50.7	50.0	34.7	26.3
зернобобовые	0.7	0.3	0.2	0.1	0.4
Бобы соевые (в весе после доработки)	272.2	262.0	284.9	375.2	384.5
Картофель	319.3	239.8	216.9	240.0	235.1
Овощи	161.9	123.0	120.6	117.1	98.5
Кукуруза на силос, зеленый корм и сенаж	70.5	37.9	37.4	53.6	62.1
Кормовые корнеплоды	0.3	0.4	0.8	0.9	0.9
Сено многолетних трав	27.5	28.3	30.2	29.7	21.8
Сено однолетних трав	6.0	7.6	5.4	9.8	6.1
Сено естественных сенокосов (включая улучшенные)	23.8	25.9	24.0	26.9	22.1

Урожайность сельскохозяйственных культур в хозяйствах всех категорий

(центнеров с одного гектара убранной площади)

	2014	2015	2016	2017	2018
Зерновые и зернобобовые (в весе после доработки)	27.8	30.9	29.8	33.0	39.1
пшеница озимая	16.5	17.6	15.7	20.2	27.6
рожь озимая	14.7	11.2	18.6	16.6	17.9
пшеница яровая	20.5	18.9	16.9	20.4	20.3
кукуруза на зерно	49.6	51.3	47.1	55.4	61.4
ячмень	18.1	13.3	16.3	18.9	19.5
овес	18.5	15.6	15.5	18.5	17.4
гречиха	11.2	4.3	4.1	5.0	5.5
рис	25.1	26.7	25.9	26.2	20.9
Бобы соевые (в весе после доработки)	13.1	12.6	13.0	13.3	13.4
Картофель	138.5	116.2	119.3	125.8	130.9
Овощи открытого грунта	193.9	176.7	150.7	154.8	140.6
Кукуруза на силос, зеленый корм и сенаж	272.8	150.3	172.1	175.3	219.1
Кормовые корнеплоды	105.1	100.8	141.4	144.5	203.0
Сено многолетних трав	14.5	17.5	17.8	18.7	14.5
Сено однолетних трав	20.2	20.9	16.7	20.5	17.6
Сено естественных сенокосов (включая улучшенные)	13.4	13.3	12.5	13.6	13.0

Плодово-ягодные и виноградные насаждения в хозяйствах всех категорий

	2014	2015	2016	2017	2018
Площадь плодово-ягодных насаждений, тыс. га	4.0	3.8	3.6	3.6	3.4
из них в плодоносящем возрасте	3.4	3.3	3.3	3.2	3.1
Валовой сбор плодов и ягод, тыс. ц	138.1	160.6	141.5	221.8	192.8
Урожайность плодов и ягод, ц с 1 га	38.6	46.9	40.8	66.1	61.9
Площадь виноградных насаждений, га	95	92	98	102	102
из них в плодоносящем возрасте	76	89	97	99	90
Валовой сбор винограда, тыс. ц	10.0	11.1	13.3	12.9	12.8
Урожайность винограда, ц с 1 га	132.7	126.7	137.9	131.8	141.6

ЖИВОТНОВОДСТВО

Поголовье скота в хозяйствах всех категорий

(на начало года; тыс. голов)

	<i>Крупный рогатый скот</i>	<i>из него коровы</i>	<i>Свиньи</i>	<i>Овцы и козы</i>	<i>Лошади</i>
2015	65.1	31.9	98.7	32.7	5.7
2016	64.8	32.8	134.3	31.9	6.3
2017	65.7	33.2	174.5	32.6	6.0
2018	64.7	31.9	168.3	30.7	6.1
2019	61.6	31.5	158.8	29.9	6.5

Структура поголовья скота по категориям хозяйств

(на начало года; в процентах от хозяйств всех категорий)

	2015	2016	2017	2018	2019
Сельскохозяйственные организации					
Крупный рогатый скот	25.8	26.1	24.7	24.3	22.9
из него коровы	22.1	22.2	21.5	22.5	22.1
Свиньи	65.5	73.3	78.4	78.8	80.7
Овцы и козы	3.7	3.6	2.3	2.1	2.6
Хозяйства населения					
Крупный рогатый скот	56.1	52.0	49.1	48.2	48.6
из него коровы	60.1	56.8	53.5	50.4	49.8
Свиньи	21.7	15.6	10.9	10.8	11.0
Овцы и козы	73.6	65.0	64.2	64.9	64.0
Крестьянские (фермерские) хозяйства и индивидуальные предприниматели					
Крупный рогатый скот	18.1	21.9	26.2	27.5	28.5
из него коровы	17.8	21.0	25.0	27.1	28.1
Свиньи	12.8	11.1	10.7	10.4	8.3
Овцы и козы	22.7	31.4	33.5	33.0	33.4

Поголовье птицы

(на начало года; тыс. голов)

	2015	2016	2017	2018	2019
Поголовье птицы в хозяйствах всех категорий	4199.3	4147.2	3983.4	3733.5	2777.4
в том числе:					
в сельскохозяйственных организациях	3479.6	3411.6	3238.2	3010.9	2098.9
в хозяйствах населения	639.5	630.9	622.4	618.2	576.4
в крестьянских (фермерских) хозяйствах и у индивидуальных предпринимателей	80.2	104.7	122.8	104.4	102.1

Производство основных продуктов животноводства

(тыс. тонн)

	2014	2015	2016	2017	2018
Хозяйства всех категорий					
Скот и птица на убой (в убойном весе)	36.2	33.7	36.4	48.1	41.8
из них:					
крупный рогатый скот	4.9	4.8	4.9	4.8	4.6
свиньи	8.7	10.1	13.3	18.9	21.2
овцы и козы	0.3	0.3	0.3	0.3	0.3
птица	22.0	18.2	17.5	23.7	15.4
Молоко	118.6	123.5	125.1	125.5	120.1
Яйца, млн. шт.	302.6	347.1	350.7	344.0	295.2
Сельскохозяйственные организации					
Скот и птица на убой (в убойном весе)	26.4	24.4	27.0	38.9	32.5
Молоко	30.7	35.5	35.3	39.2	39.1
Яйца, млн. шт.	222.5	253.5	249.1	243.1	192.8
Хозяйства населения					
Скот и птица на убой (в убойном весе)	8.4	7.6	7.5	7.4	7.7
Молоко	70.8	67.7	65.2	58.4	52.5
Яйца, млн. шт.	77.7	76.7	75.7	74.7	74.2
Крестьянские (фермерские) хозяйства и индивидуальные предприниматели					
Скот и птица на убой (в убойном весе)	1.4	1.7	1.9	1.8	1.6
Молоко	17.1	20.3	24.6	27.9	28.5
Яйца, млн. шт.	2.4	16.9	25.9	26.2	28.2

Расход кормов в животноводстве в хозяйствах всех категорий

	2014	2015	2016	2017	2018
Все корма в пересчете на кормовые единицы, тыс. ц	4255	4370	4884	4461	4618
из них концентрированные корма	2704	2760	3217	2839	3028
Расход кормов в расчете на одну условную голову крупного скота, ц кормовых единиц	13.0	24.2	22.5	26.4	26.5

Продуктивность скота и птицы

	2014	2015	2016	2017	2018
Надой молока на одну корову, кг:					
в хозяйствах всех категорий	3670	3790	3748	3805	3738
в сельскохозяйственных организациях	4434	5069	4934	5533	5286
в хозяйствах населения	3529	3503	3495	3342	3283
в крестьянских (фермерских) хозяйствах и у индивидуальных предпринимателей	3195	3226	3239	3283	3254
Средняя годовая яйценоскость кур-несушек в сельскохозяйственных организациях, шт.	296	272	265	289	285

ПРОДОВОЛЬСТВЕННЫЕ РЕСУРСЫ И ИХ ИСПОЛЬЗОВАНИЕ

Ресурсы и использование картофеля

(тыс. тонн)

	2014	2015	2016	2017	2018
Ресурсы	668.7	614.1	579.4	583.3	572.2
запасы на начало года	300.6	335.2	310.7	288.6	298.1
производство	319.3	239.8	216.9	240.0	235.1
ввоз, включая импорт	48.8	39.1	51.8	54.7	39.0
Использование:					
личное потребление	222.5	199.8	195.7	200.9	197.1
производственное потребление	101.3	95.3	88.0	75.5	74.3
потери	9.7	8.3	7.1	8.7	9.1
вывезено, включая экспорт	-	-	-	0.1	-
запасы на конец года	335.2	310.7	288.6	298.1	291.7

Ресурсы и использование овощей и продовольственных бахчевых культур

(тыс. тонн)

	2014	2015	2016	2017	2018
Ресурсы	362.5	302.5	262.7	263.8	247.2
запасы на начало года	112.5	114.9	72.0	49.0	45.5
производство	172.1	131.4	130.9	127.2	105.7
ввоз, включая импорт	77.9	56.2	59.8	87.6	96.0
Использование:					
личное потребление	212.6	197.6	184.5	185.6	185.9
производственное потребление	16.8	17.7	13.2	12.6	6.6
потери	17.7	14.6	15.0	17.6	16.3
вывезено, включая экспорт	0.5	0.6	1.0	2.5	1.4
запасы на конец года	114.9	72.0	49.0	45.5	37.0

Ресурсы и использование фруктов и ягод

(тыс. тонн)

	2014	2015	2016	2017	2018
Ресурсы	165.9	162.7	150.9	161.6	160.1
запасы на начало года	15.2	13.4	12.7	10.7	12.4
производство	14.8	17.2	15.5	23.5	20.6
ввоз, включая импорт	135.9	132.1	122.7	127.4	127.1
Использование:					
личное потребление	150.7	147.9	138.1	146.8	146.5
переработано на вино	1.8	2.1	1.8	1.9	1.7
вывезено, включая экспорт	-	-	0.3	0.5	0.5
запасы на конец года	13.4	12.7	10.7	12.4	11.4

Ресурсы и использование мяса и мясопродуктов

(тыс. тонн)

	2014	2015	2016	2017	2018
Ресурсы	208.9	221.8	221.7	231.4	214.7
запасы на начало года	29.4	21.3	18.9	15.5	17.7
производство	36.2	33.7	36.4	48.1	41.8
ввоз, включая импорт	143.3	166.8	166.4	167.8	155.2
Использование:					
личное потребление	154.1	157.5	158.0	159.8	156.9
потери	0.2	0.9	-	0.1	0.1
вывезено, включая экспорт	33.3	44.5	48.2	53.8	42.9
запасы на конец года	21.3	18.9	15.5	17.7	14.8

Ресурсы и использование молока и молокопродуктов

(тыс. тонн)

	2014	2015	2016	2017	2018
Ресурсы	321.6	333.5	342.5	345.2	339.0
запасы на начало года	7.3	4.4	6.6	2.6	2.3
производство	118.5	123.5	125.1	125.5	120.1
ввоз, включая импорт	195.8	205.6	210.8	217.1	216.6
Использование:					
личное потребление	304.0	311.9	315.0	308.0	303.3
производственное потребление	9.3	9.9	9.7	4.2	10.5
вывезено, включая экспорт	3.9	5.1	15.2	30.7	21.2
запасы на конец года	4.4	6.6	2.6	2.3	4.0

Ресурсы и использование яиц и яйцепродуктов

(млн. штук)

	2014	2015	2016	2017	2018
Ресурсы	491.3	547.0	551.6	560.9	536.4
запасы на начало года	9.5	5.2	9.3	8.9	8.3
производство	302.6	347.1	350.7	344.0	295.2
ввоз, включая импорт	179.2	194.7	191.6	208.0	232.9
Использование:					
личное потребление	480.9	501.5	506.2	507.1	515.5
производственное потребление	2.3	26.3	26.3	32.1	12.6
вывезено, включая экспорт	2.9	9.9	10.2	9.1	5.0
потери	-	-	-	4.3	0.3
запасы на конец года	5.2	9.3	8.9	8.3	3.0

**ОСНОВНЫЕ ИТОГИ ВСЕРОССИЙСКИХ
СЕЛЬСКОХОЗЯЙСТВЕННЫХ ПЕРЕПИСЕЙ 2006 И 2016 ГОДОВ**

Число сельскохозяйственных организаций (хозяйств)

(на 1 июля; единиц)

	Число организаций (хозяйств)		из них осуществлявшие сельскохозяйственную деятельность	
	2006	2016	2006	2016
Сельскохозяйственные организации	466	318	356	245
Крестьянские (фермерские) хозяйства и индивидуальные предприниматели	2009	1536	583	1090
Личные подсобные и другие индивидуальные хозяйства граждан	235995	233546	223704	198038
Некоммерческие объединения граждан	1647	1365	1411	1191

Трудовые ресурсы сельскохозяйственных организаций (хозяйств)

(на 1 июля; человек)

	2006	2016
Сельскохозяйственные организации		
Численность работников, занятых в сельскохозяйственном производстве	13098	7657
в том числе:		
постоянные работники	10927	5528
временные и/или сезонные работники	2171	2129
Численность работников в среднем на одну организацию, осуществляющую сельскохозяйственную деятельность	54	37
Крестьянские (фермерские) хозяйства		
Численность работников, занятых в сельскохозяйственном производстве	2514	3199
в том числе:		
постоянные работники	1783	2501
временные и/или сезонные работники	731	698
Численность работников в среднем на одну организацию, осуществляющую сельскохозяйственную деятельность	6	4
Индивидуальные предприниматели		
Численность работников, занятых в сельскохозяйственном производстве	942	753
в том числе:		
постоянные работники	463	559
временные и/или сезонные работники	479	194
Численность работников в среднем на одну организацию, осуществляющую сельскохозяйственную деятельность	7	4

**Посевные площади сельскохозяйственных культур
по категориям хозяйств**

(гектаров)

	<i>Хозяйства всех категорий</i>	<i>в том числе</i>			
		<i>сельскохозяйственные организации</i>	<i>крестьянские (фермерские) хозяйства и индивидуальные предприниматели</i>	<i>личные подсобные и другие индивидуальные хозяйства граждан</i>	<i>некоммерческие объединения граждан</i>
Под урожай 2006					
Посевная площадь сельскохозяйственных культур	320306	245363	40563	27245	7135
в том числе:					
зерновые и зернобобовые культуры	99895	84101	13856	1937	1
технические культуры	128520	106733	20528	1258	1
картофель	29514	2045	2183	19327	5959
овощные и бахчевые культуры	9614	2750	1541	4149	1174
кормовые культуры	52763	49734	2455	574	-
Под урожай 2016					
Посевная площадь сельскохозяйственных культур	425115	257245	145190	18734	3946
в том числе:					
зерновые и зернобобовые культуры	105524	76038	28611	872	3
технические культуры	246322	154125	91170	1020	7
картофель	20186	1741	2947	12756	2742
овощные и бахчевые культуры	9328	2167	2401	3598	1162
кормовые культуры	43755	23174	20061	488	32

**Поголовье сельскохозяйственных животных
по категориям хозяйств**

(на 1 июля; голов)

	<i>Хозяйства всех категорий</i>	<i>в том числе</i>			
		<i>сельско- хозяй- ственные организа- ции</i>	<i>крестьян- ские (фер- мерские) хозяйства и индивиду- альные предпри- матели</i>	<i>личные подсобные и другие индивиду- альные хозяйства граждан</i>	<i>некоммер- ческие объедине- ния граждан</i>
2006					
Крупный рогатый скот	75081	23876	2330	48730	145
из него коровы	35166	10431	918	23754	63
Свиньи	57750	21512	5017	31113	108
Овцы и козы	32252	2356	2777	26801	318
Птица	3390230	2188496	6013	1184505	11216
Пчелы медоносные (семьи), шт.	61745	1755	736	57861	1393
2016					
Крупный рогатый скот	63682	16099	17209	30355	19
из него коровы	29582	7077	7639	14860	6
Свиньи	158022	117044	15516	25388	74
Овцы и козы	39772	670	13721	25309	72
Птица	4092402	2724684	175705	1189647	2366
Пчелы медоносные (семьи), шт.	65532	4524	2200	58780	28

ЛЕСНОЕ ХОЗЯЙСТВО

Лесные ресурсы¹⁾

(тыс. гектаров)

	2014	2015	2016	2017	2018
Всего земель	16467.3	16467.3	16467.3	16467.3	16467.3
земли под лесами и лесными насаждениями, не входящими в лесной фонд	13436.6	13432.4	13431.8	13430.9	13430.5
из них под лесами	12838.6	12833.1	12832.8	12832.2	12832.2

1) По данным Управления Росреестра по Приморскому краю.

Лесоводство и предоставление услуг в области лесоводства

	2014	2015	2016	2017	2018
Лесовосстановление, тыс. га	11.7	12.8	11.5	15.3	26.7
в том числе:					
искусственное	1.4	1.1	1.1	0.9	0.7
естественное	8.6	11.2	10.4	14.2	26.0
комбинированное	1.7	0.5	0.0	0.2	0.0
Доля посевов и посадки леса в общей площади, на которой проводились лесовосстановительные работы, %	12	9	9	6	3
Текущие затраты на искусственное лесовосстановление, тыс. рублей	13979.3	161712.9	10952.1	10201.3	4557.8
Рубки ухода за лесом, тыс. га	38.1	34.3	31.3	29.3	24.1

**Основные показатели работы организаций
по виду деятельности «Лесозаготовки»**

	2014	2015	2016	2017	2018
Индекс промышленного производства ¹⁾ , в % к предыдущему году	110.1	101.0	103.7	105.3	100.5
Среднесписочная численность работников, тыс. человек	3.8	4.1	4.2	5.1	4.7
Сальдированный финансовый результат (прибыль минус убыток) ²⁾ , млн. рублей	-515.5	689.5	3136.3	2362.2	3192.7
Рентабельность проданных товаров, продукции (работ, услуг) ²⁾ , %	14.9	18.2	21.9	17.6	20.6

1) Оценочные данные, не являются официальной статистической информацией.

2) По данным бухгалтерской отчетности.

Производство основных видов продукции

(тыс. плот. куб. метров)

	2017	2018
Лесоматериалы необработанные	4579.2	4602.1
в том числе:		
лесоматериалы хвойных пород	2594.1	2493.4
из них:		
лесоматериалы круглые хвойных пород для распиловки и строгания	1731.8	1495.5
лесоматериалы круглые хвойных пород для лущения	369.2	400.8
лесоматериалы круглые хвойных пород для производства целлюлозы и древесной массы (балансы)	288.6	397.9
лесоматериалы лиственных пород, за исключением тропических пород	1771.3	1880.7
из них лесоматериалы круглые лиственных пород для распиловки и строгания	1331.9	1449.9
древесина топливная	213.8	228.0

РЫБОЛОВСТВО И РЫБОВОДСТВО

Основные показатели работы организаций по виду деятельности «Рыболовство»

	2014	2015	2016	2017	2018
Индекс производства ¹⁾ , в % к предыдущему году	86.0	98.3	118.0	89.3	91.1
Среднесписочная численность работников, тыс. человек	10.1	10.2	10.0	9.0	9.7
Сальдированный финансовый результат (прибыль минус убыток) ²⁾ , млн. рублей	-530.4	10581.1	13044.2	5892.4	3192.7
Рентабельность проданных товаров, продукции (работ, услуг) ²⁾ , %	23.5	42.1	34.5	23.0	21.9

1) Оценочные данные, не являются официальной статистической информацией.

2) По данным бухгалтерской отчетности.

Динамика индекса производства

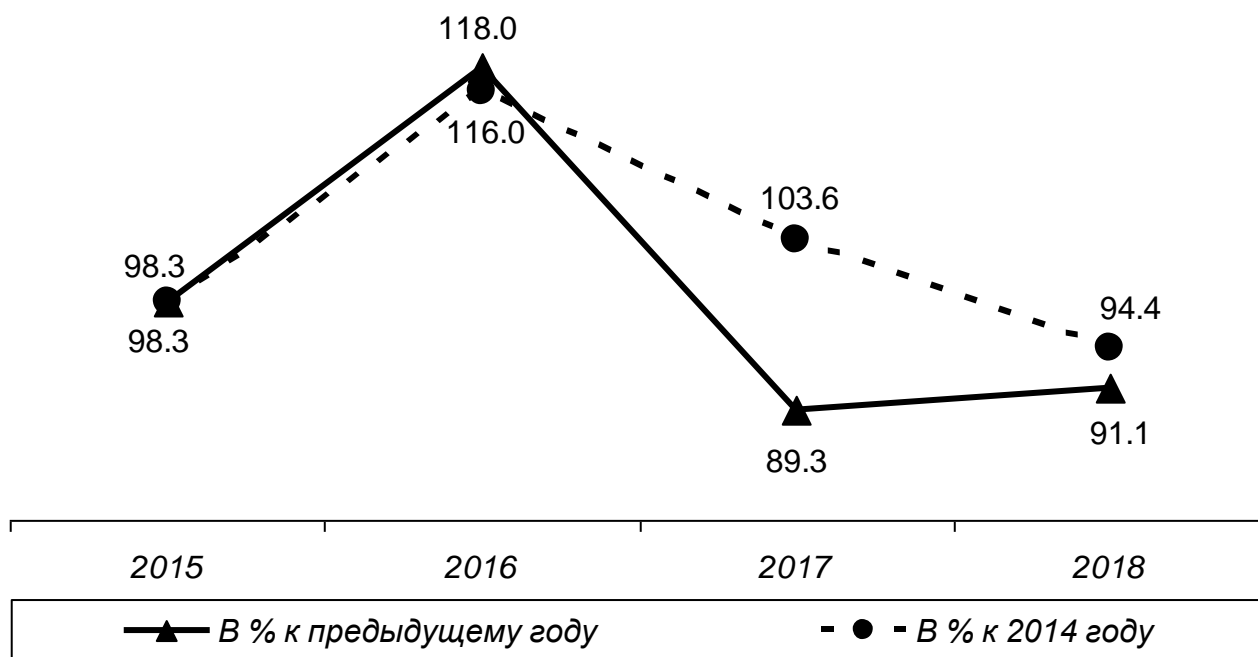

Улов рыбы и добыча других водных биоресурсов¹⁾

(тонн)

	2014	2015	2016	2017	2018
Улов рыбы и добыча других водных биоресурсов	800189	749784	843013	724271	743223

1) По данным Росрыболовства.

Добыча основных видов продукции рыболовства

(тонн)

	2017	2018
Рыба морская живая	21578	22204
из нее:		
рыба тресковая живая	8071	8874
рыба камбалообразная живая	77	854
рыба сельдевая живая	12415	10957
рыба морская прочая живая	1015	1516
Рыба морская свежая или охлажденная	9068	15568
из нее:		
рыба морская окунеобразная свежая или охлажденная	40	822
рыба тресковая свежая или охлажденная	7207	11414
рыба камбалообразная свежая или охлажденная	171	507
рыба отряда скорпенообразных свежая или охлажденная	212	336
рыба сельдевая свежая или охлажденная	396	507
рыба морская прочая свежая или охлажденная	1042	1983
Ракообразные немороженые	4236	8944
Моллюски и прочие водные беспозвоночные живые, свежие или охлажденные	4102	4200
Растения водные, животные морские и их продукты прочие	999	912

Объем розничных продаж рыбы и морепродуктов

	2014	2015	2016	2017	2018
Объем розничных продаж рыбы, ракообразных и моллюсков:					
млн. рублей	3287.5	4296.3	4807.9	5221.9	5607.3
в % к предыдущему году (в сопоставимых ценах)	101.6	104.7	101.0	101.7	103.0
Объем розничных продаж консервов из рыбы и морепродуктов:					
млн. рублей	469.3	617.5	850.8	966.2	1133.4
в % к предыдущему году (в сопоставимых ценах)	103.8	108.8	114.8	111.3	111.0
Удельный вес в обороте розничной торговли пищевыми продуктами, включая напитки, и табачными изделиями (в фактически действовавших ценах), %:					
рыбы, ракообразных и моллюсков	2.7	2.8	3.0	3.0	2.9
консервов из рыбы и морепродуктов	0.4	0.4	0.5	0.3	0.6

Потребление рыбы и рыбопродуктов¹⁾

(в среднем на потребителя в год; килограммов)

	2014	2015	2016	2017	2018
Все домашние хозяйства	34.3	35.3	31.5	30.1	32.4
Домашние хозяйства, состоящие из:					
1 человека	49.3	48.1	46.0	47.2	46.3
2 человек	40.2	41.6	37.8	36.0	40.6
3 человек	32.9	38.3	33.1	28.5	29.1
4 человек ²⁾	29.1	27.9	20.0	20.0	23.4
5 и более человек	25.8	23.0	-	-	-
Домашние хозяйства, имеющие детей в возрасте до 16 лет:					
1 ребенка	29.7	30.5	24.8	25.0	25.0
2 детей ³⁾	27.6	20.9	19.1	19.0	21.5
3 детей ⁴⁾	27.4	19.8	-	-	-
4 и более детей	18.9	-	-	-	-

	2014	2015	2016	2017	2018
Домашние хозяйства по 20-процентным (децильным) группам в зависимости от уровня среднедушевых располагаемых ресурсов:					
первая (с наименьшими располагаемыми ресурсами)	30.7	48.1	25.4	23.3	24.6
вторая	32.5	41.6	30.2	27.6	27.1
третья	32.6	38.3	30.3	30.0	29.0
четвертая	34.0	27.3	32.8	33.3	34.3
пятая (с наибольшими располагаемыми ресурсами)	41.1	23.0	38.5	35.6	46.1

1) По итогам выборочного обследования бюджетов домашних хозяйств.

2) С 2016 г. – 4 и более человек.

3) С 2016 г. – 2 и более детей.

4) С 2015 г. – 3 и более детей.

Экспорт рыбы, рыбопродуктов и морепродуктов¹⁾

	2014	2015	2016	2017	2018
Рыба и ракообразные, моллюски и прочие беспозвоночные, млн. долл. США	966.7	885.6	944.7	989.9	1375.6
из них:					
рыба свежая или охлажденная, за исключением рыбного филе, тыс. т	0.0	0.0	0.0	0.0	0.2
рыба мороженая, за исключением рыбного филе, тыс. т	457.6	433.3	468.5	539.4	621.2
филе рыбное и прочее мясо рыбы свежие, охлажденные или мороженые, тыс. т	12.7	15.7	16.7	12.7	49.3
рыба сушеная, соленая или в рассоле, тыс. т	0.7	0.3	0.6	0.5	0.2
ракообразные живые, свежие, охлажденные, мороженые, сушеные, соленые или в рассоле, тыс. т	16.1	17.3	18.5	19.6	23.9
моллюски живые, свежие, охлажденные, мороженые, сушеные, соленые или в рассоле, тыс. т	16.8	14.6	20.1	13.6	20.9
водные беспозвоночные, кроме ракообразных и моллюсков, живые, свежие, охлажденные, мороженые, сушеные, соленые или в рассоле, тыс. т	1.6	1.3	1.9	2.8	2.8

Импорт рыбы, рыбопродуктов и морепродуктов¹⁾

	2014	2015	2016	2017	2018
Рыба и ракообразные, моллюски и прочие беспозвоночные, млн. долл. США	24.7	57.7	62.6	79.6	76.4
из них:					
рыба свежая или охлажденная, за исключением рыбного филе, тыс. т	0.0	0.0	0.0	0.0	-
рыба мороженая, за исключением рыбного филе, тыс. т	10.6	15.0	22.7	31.1	23.6
филе рыбное и прочее мясо рыбы свежие, охлажденные или мороженые, тыс. т	1.3	1.1	0.8	0.6	1.0
рыба сушеная, соленая или в рассоле, тыс. т	6.0	3.0	1.8	1.2	1.1
ракообразные живые, свежие, охлажденные, мороженые, сушеные, соленые или в рассоле, тыс. т	0.6	0.2	0.4	0.3	0.4
моллюски живые, свежие, охлажденные, мороженые, сушеные, соленые или в рассоле, тыс. т	-	3.0	2.0	1.4	0.9

1) По данным таможенной статистики ДВТУ.

Объемы выращенной продукции аквакультуры¹⁾

(тонн)

	2014	2015	2016	2017	2018
Всего	5741	4950	6870	9592	13257
из нее:					
гребешок приморский	3397	2233	3745	5463	3984
ламинария японская	1262	1339	1153	1497	4628
мидия тихоокеанская	85	142	189	476	733
еж морской	22	65	66	69	155
трепанг	970	1140	1618	1965	2441
устрица	1	23	87	89	1268
рыба осетровая	4	8	11	11	13

1) По данным департамента рыбного хозяйства и водных биологических ресурсов Приморского края.

СТРОИТЕЛЬСТВО

Раздел представляет данные о деятельности строительных организаций, вводе производственных мощностей, жилищном и социально-культурном строительстве.

Объем работ, выполненных по виду экономической деятельности «Строительство» – это строительные работы, выполненные организациями собственными силами на основании договоров и (или) контрактов, заключаемых с заказчиками, а также с 2015 года работы, выполненные хозяйственным способом организациями и населением.

Показатель по полному кругу хозяйствующих субъектов формируется как сумма данных по организациям не относящимся к субъектам малого предпринимательства, по малым и микропредприятиям и с учетом деятельности, не наблюдаемой прямыми статистическими методами.

В стоимость этих работ включаются работы по строительству новых объектов, капитальному и текущему ремонту, реконструкции жилых и нежилых зданий и инженерных сооружений.

Стоимостные показатели по строительству приведены в фактически действовавших ценах; индексы физического объема работ, выполненных по виду деятельности «Строительство», рассчитаны в сопоставимых ценах.

Общая площадь жилых помещений во введенных в эксплуатацию жилых и нежилых зданиях, жилых домах определяется как сумма площадей всех частей жилых помещений, включая площадь помещений вспомогательного использования, предназначенных для удовлетворения гражданами бытовых и иных нужд, связанных с их проживанием в жилом помещении, площадей лоджий, балконов, веранд, террас, подсчитываемых с соответствующими понижающими коэффициентами, а также жилых и подсобных помещений в построенных населением индивидуальных жилых домах. К помещениям вспомогательного использования относятся кухни, передние, холлы, внутриквартирные коридоры, ванные или душевые, туалеты, кладовые или хозяйственные встроенные шкафы. В домах-интернатах для престарелых и инвалидов, ветеранов, специальных домах для одиноких престарелых, детских домах к подсобным помещениям относятся столовые, буфеты, клубы, читальни, спортивные залы, приемные пункты бытового обслуживания и медицинского обслуживания.

В общую площадь введенных жилых домов не входит площадь вестибюлей, тамбуров, лестничных клеток, лифтовых холлов, общих коридоров, а также

площадь в жилых домах, предназначенная для встроено-пристроенных помещений.

В данные об общем **количестве построенных квартир** включены квартиры в законченном строительстве жилых домах квартирного, гостиничного типа и общежитиях, квартиры в нежилых зданиях, а также в построенных населением индивидуальных жилых домах.

Ввод в действие мощностей – показатель мощности (вместимости, пропускной способности), созданной в результате осуществления инвестиций в основной капитал.

Ввод в действие мощностей отражается в размерах, указанных в разрешениях на ввод объектов (мощностей) в эксплуатацию, оформленных в установленном порядке в соответствии с действующим законодательством Российской Федерации о градостроительной деятельности.

Данные о вводе мощностей включают ввод за счет строительства и реконструкции.

Основные показатели работы строительных организаций

	2014	2015	2016	2017	2018
Число строительных организаций	3129	3650	4308	4073	4197
Среднесписочная численность работников, тыс. человек	30.2	28.1	23.3	23.6	23.5
в % к общей численности работающих по краю	5.0	4.8	4.0	4.2	4.2
Среднемесячная заработная плата, рублей	26819	26939	26485	28488	32863
Объем работ, выполненных по виду деятельности «Строительство», млн. рублей	54269.7	62960.2	66936.6	72720.2	71887.3
Индексы физического объема					
в % к предыдущему году	86.3	95.3	103.7	103.8	94.4
в % к 2013 году	86.3	82.2	85.3	88.5	83.6
Сальдированный финансовый результат (прибыль минус убыток) ¹⁾ , млн. рублей	-2439.6	187.6	496.7	-66.0	-1112.7
Рентабельность проданных товаров, продукции (работ, услуг) ¹⁾ , %	3.6	3.4	3.6	1.7	4.8

1) По данным бухгалтерской отчетности.

**Объем работ, выполненных по виду деятельности «Строительство»
организациями различных форм собственности**

(в действовавших ценах; млн. рублей)

	2014	2015	2016	2017	2018
Объем работ	54269.7	62960.2	66936.6	72270.2	71887.3
в том числе по формам собственности:					
государственная	4862.3	4630.2	6091.2	4933.6	3188.0
муниципальная	510.2	545.5	357.3	218.7	553.8
частная	46958.8	55703.9	58577.3	64905.2	66457.4
смешанная российская	658.3	527.2	290.3	270.1	263.8
совместная российская и иностранная	762.8	851.2	831.7	476.5	741.8
иностранная	517.3	702.2	788.8	1466.1	682.5

Структура затрат на производство строительных работ по элементам¹⁾

(по фактической себестоимости; в процентах к итогу)

	2014	2015	2016	2017	2018
Затраты	100.0	100.0	100.0	100.0	100.0
в том числе:					
материальные затраты	44.6	57.5	51.5	61.6	65.9
расходы на оплату труда	26.7	20.6	24.1	19.8	16.0
страховые взносы в ПФ, ФСС, ФФОМС, ТФОМС	6.9	5.0	4.9	4.9	3.4
амортизация основных средств	5.4	3.9	7.9	3.1	6.3
прочие затраты	16.4	13.0	11.6	10.6	8.4

1) Без субъектов малого предпринимательства.

**Структура основных фондов организаций
по виду деятельности «Строительство»¹⁾**

(по полной учетной стоимости на конец года; в процентах к итогу)

	2014	2015	2016	2017	2018
Основные фонды	100	100	100	100	100
в том числе:					
здания и сооружения	26	25	37	29	27
машины и оборудование	43	42	38	34	42
транспортные средства	25	29	23	32	30
прочие виды основных фондов	6	4	2	5	1

1) Без субъектов малого предпринимательства.

**Ввод в действие отдельных производственных мощностей
за счет нового строительства, расширения и реконструкции¹⁾**

	2014	2015	2016	2017	2018
Помещения для крупного рогатого скота, тыс. мест	-	0.2	0.1	0.1	1.0
Помещения для птицы, тыс. птицемест	-	-	-	1.8	-
Помещения для свиней, тыс. мест	56.1	-	-	-	-
Предприятия крупяные, т переработки в сутки	-	-	-	50.0	-
Предприятия рыбоперерабатывающие, тыс. т	-	-	-	-	1.0
Хлебобулочные изделия, т в сутки	-	-	-	-	0.3
Цельномолочная продукция, т в смену	-	-	-	2.0	-
Зерносклады механизированные, тыс. т единовременного хранения	-	1.0	-	-	3.3
Зерносушилки стационарные, т/ч	1.5	-	-	-	33.8
Зерносеменовохранилища, тыс. т единовременного хранения	7.5	3.0	3.0	-	-
Корнеплодохранилища (для кормов), тыс. т единовременного хранения	2.5	-	-	-	-
Холодильники для организаций торговли, тыс. т единовременного хранения	2.6	-	-	-	4.7
Холодильники для рыбообрабатывающих производств, тыс. т единовременного хранения	-	-	-	-	1.0
Склады механизированные для хранения минеральных удобрений, ядохимикатов, микробиологических средств и известковых материалов, тыс. т единовременного хранения	-	-	-	-	0.2
Элеваторы, тыс. т единовременного хранения	-	-	-	18.0	3.4

	2014	2015	2016	2017	2018
Построено:					
электростанции турбинные, тыс. кВт	32.4	-	-	-	140
ЛЭП напряжением 35 кВ и выше, км	11.3	73.5	10.4	149.5	0.2
трансформаторные понизительные подстанции, тыс. кВа	-	13.2	126.2	-	2.0
новые железнодорожные линии, км	-	-	7.4	2.5	3.3
вторые пути, км	-	-	-	-	0.2
электрификация железных дорог, км	-	-	1.4	-	-
причалы морских портов, пог. м	347.7	-	-	83.0	-
станции насосные на магистральных нефтепроводах и нефтепродуктопроводах, ед.	-	1	-	-	-
нефтеемкости, тыс. м ³	63.0	-	87.0	-	1.4
автомобильные дороги с твердым покрытием, км	92.5	14.0	21.7	13.9	6.4
общего пользования	7.6	14.0	21.7	13.9	6.4
необщего пользования	84.9	-	-	-	-
мосты, ед.	-	1	3	-	-
взлетно-посадочные полосы, тыс. м ²	6.3	-	-	-	-
городские АТС, тыс. номеров	-	-	-	-	4.2
междугородные телефонные станции, канал	-	-	-	-	480
волоконно-оптические линии связи, км	53.1	195.0	8.0	69.5	300.5
подвижная радиотелефонная связь, тыс. номеров	37.0	-	-	-	-
радиорелейные линии связи, км	1992.1	6.0	524.0	44.9	-

1) Без субъектов малого предпринимательства.

**Ввод в действие жилых домов
и объектов социально-культурного назначения**

	2014	2015	2016	2017	2018
Всего					
Жилые дома, тыс. м ² общей площади	671.6	498.5	491.6	412.1	538.2
из них индивидуальное жилищное строительство	383.5	254.0	204.9	203.5	218.6
Дошкольные учреждения, мест	1540	1866	360	240	-
Общеобразовательные школы, ученических мест	160	-	-	-	-
Высшие учебные заведения, тыс. м ²	-	2.6	-	-	-
Больницы, коек	150	-	-	-	40
Поликлиники, посещений в смену	372	-	-	479	-
Гостиницы, мест	-	121	-	10	271
Дома отдыха, мест	-	-	-	-	91
Учреждения культуры клубного типа, мест	-	-	50	-	186
Физкультурно-оздоровительные комплексы, ед.	1	2	2	2	8
Спортивные залы, тыс. м ²	1.0	3.2	1.1	1.1	-
Спортивные сооружения с искусственным льдом, тыс. м ²	-	-	-	1.5	-
Плавательные бассейны, м ² зеркала воды	400	-	-	-	-
Театры, мест	1800	-	-	-	-
из них в сельской местности					
Жилые дома, тыс. м ² общей площади	107.3	82.4	77.4	94.4	89.2
из них индивидуальное жилищное строительство	105.1	81.1	69.0	78.2	89.2
Дошкольные учреждения, мест	305	75	160	120	-
Поликлиники, посещений в смену	-	-	-	400	-
Учреждения культуры клубного типа, мест	-	-	50	-	178

Ввод в действие жилых домов по формам собственности

	2014	2015	2016	2017	2018
Всего, тыс. м ² общей площади	671.6	498.5	491.6	412.1	538.2
в том числе:					
государственная	21.5	25.4	6.5	8.2	-
в том числе:					
федеральная	21.5	12.8	2.7	5.8	-
субъектов федерации	-	12.6	3.8	2.4	-
муниципальная	3.2	1.8	1.8	-	-
частная	611.9	444.6	432.5	200.4	319.6
собственность граждан ¹⁾	-	-	-	203.5	218.6
смешанная российская	7.8	-	15.8	-	-
совместная российская и иностранная	18.4	-	-	-	-
иностранная	8.8	26.7	35.0	-	-

1) До 2017 г. включалась в частную.

Число и средний размер построенных квартир

	2014	2015	2016	2017	2018
Всего					
Число квартир ¹⁾	7650	6215	6717	5419	7135
Средний размер квартир, м ² общей площади	88	81	73	76	75
Из них по видам квартир, в % от общего ввода ²⁾ :					
однокомнатные	37	41	48	46	45
двухкомнатные	30	28	27	27	24
трехкомнатные	21	19	16	16	19
четырёхкомнатные и более	12	12	9	11	12
из них индивидуальными застройщиками					
Число квартир	2465	1772	1519	1501	1555
Средний размер квартир, м ² общей площади	156	143	135	136	141
Из них по видам квартир, в % от общего ввода ²⁾ :					
однокомнатные	13	12	12	9	5
двухкомнатные	21	19	19	15	14
трехкомнатные	33	32	32	36	36
четырёхкомнатные и более	33	37	37	40	45

1) Включая квартиры в общежитиях.

2) Без квартир в общежитиях.

ТОРГОВЛЯ И УСЛУГИ НАСЕЛЕНИЮ

Раздел представляет статистику розничной, оптовой торговли и потребительского рынка услуг.

Оборот розничной торговли – выручка от продажи товаров населению для личного потребления или использования в домашнем хозяйстве за наличный расчет или оплаченных по кредитным карточкам, расчетным чекам банков, по перечислениям со счетов вкладчиков, по поручению физического лица без открытия счета, посредством платежных карт.

Стоимость товаров, проданных (отпущенных) отдельным категориям населения со скидкой, или полностью оплаченных органами социальной защиты, включается в оборот розничной торговли в полном объеме.

В оборот розничной торговли не включается стоимость товаров, проданных (отпущенных) из розничной торговой сети юридическим лицам (в том числе организациям социальной сферы, спецпотребителям и т.п.) и индивидуальным предпринимателям, и оборот общественного питания.

Оборот общественного питания – выручка от продажи собственной кулинарной продукции и покупных товаров без кулинарной обработки населению для потребления, главным образом на месте, а также организациям и индивидуальным предпринимателям для организации питания различных контингентов населения.

Оборот оптовой торговли – выручка от реализации товаров, приобретенных ранее на стороне в целях перепродажи юридическим лицам и индивидуальным предпринимателям для профессионального использования (переработки или дальнейшей продажи).

Оборот оптовой торговли включает данные как по организациям, для которых эта деятельность является основной, так и по организациям других видов деятельности, осуществляющим оптовую торговлю.

Кроме того, в соответствии с требованиями системы национальных счетов оборот розничной торговли торгующих организаций и оборот оптовой торговли досчитываются на объемы скрытой деятельности.

Объем платных услуг населению отражает объем потребления населением различных видов услуг, оказанных им за плату. Он представляет собой денежный эквивалент объема услуг, оказанных резидентами российской экономики (юридическими лицами, индивидуальными предпринимателями, нотариусами и адвокатами, учредившими адвокатские кабинеты) населению Российской Федерации, а также гражданам других государств (нерезидентам), потребляющим те или иные услуги на территории РФ.

Показатель формируется на основании данных форм федерального статистического наблюдения и оценки ненаблюдаемой деятельности на рынке услуг.

Динамику оборота розничной, оптовой торговли, общественного питания и объема платных услуг населению характеризуют **индексы физического объема**, которые определяются путем сопоставления величины оборота (продажи) за отчетный и базисный периоды в сопоставимых ценах.

Хозяйствующие субъекты торговли¹⁾

(на начало года; единиц)

	2017	2018	2019
Организации торговли	25439	23506	20678
в том числе:			
организации, осуществляющие оптовую и розничную торговлю автотранспортными средствами и мотоциклами и их ремонт	2956	2666	2417
из них:			
торговля автотранспортными средствами	1088	958	786
техническое обслуживание и ремонт автотранспортных средств	648	624	598
торговля автомобильными деталями, узлами и принадлежностями	1049	1051	1005
организации оптовой торговли, кроме торговли автотранспортными средствами и мотоциклами	16226	14976	12830
из них:			
оптовая торговля за вознаграждение или на договорной основе	1782	1634	1399
оптовая торговля сельскохозяйственным сырьем и живыми животными	160	141	138
оптовая торговля пищевыми продуктами, напитками и табачными изделиями	3305	3109	2774
оптовая торговля непродовольственными потребительскими товарами	3304	2955	2472
оптовая торговля специализированная прочая	3350	3181	2808
из нее оптовая торговля топливом	662	637	592
оптовая торговля прочими машинами, оборудованием и принадлежностями	1014	847	816
организации розничной торговли, кроме торговли автотранспортными средствами и мотоциклами	6257	5864	5431
из них:			
розничная торговля в неспециализированных магазинах	1869	1746	1662
розничная торговля пищевыми продуктами, напитками и табачными изделиями в специализированных магазинах	1771	1606	1482
розничная торговля моторным топливом в специализированных магазинах	136	126	114
розничная торговля прочими товарами в специализированных магазинах	1638	1107	1028

	2017	2018	2019
розничная торговля вне магазинов, палаток, рынков	335	307	295
Рестораны	1005	979	910
Организации по подаче напитков (бары и т.п.)	105	98	92
Организации общественного питания по прочим видам организации питания	85	85	72
Розничные рынки ²⁾	21	18	18
Число торговых мест на рынках ²⁾	1858	1782	1859
Численность индивидуальных предпринимателей, человек			
в розничной торговле	21185	20173	19491
в оптовой торговле	3169	2775	3266
в организациях по предоставлению продуктов питания и напитков	1268	1322	1467

1) Данные приведены на основе сведений о государственной регистрации, предоставляемых УФНС России по Приморскому краю.

2) По данным статистического наблюдения за розничными рынками, состоящими в реестре розничных рынков.

Основные показатели работы организаций торговли

(млн. рублей)

	2014	2015	2016	2017	2018
Оборот по виду экономической деятельности оптовая и розничная торговля; ремонт автотранспортных средств и мотоциклов	620921.9	680247.4	763951.5	902696.7	985221.7
в том числе:					
торговля оптовая и розничная автотранспортными средствами и мотоциклами и их ремонт	75426.6	76178.4	87422.1	56036.2	59094.1
торговля оптовая, кроме торговли автотранспортными средствами и мотоциклами	465363.4	502728.9	570786.5	703815.3	780302.2
торговля розничная, кроме торговли автотранспортными средствами и мотоциклами	80131.9	101340.1	105742.9	142845.2	145825.4
Среднесписочная численность работников, человек ¹⁾	63554	65835	67829	63453	69377
Среднемесячная заработная плата работников, рублей ¹⁾	19092	21040	22890	24023	27493

1) Данные за 2014-2016 гг. в пересчете по Общероссийскому классификатору ОКВЭД2.

РОЗНИЧНАЯ ТОРГОВЛЯ

Оборот розничной торговли

(млн. рублей)

	2014	2015	2016	2017	2018
Оборот розничной торговли	285901.4	341742.9	353985.1	375032.5	406297.1
в том числе:					
оборот розничной торговли торгующих организаций и индивидуальных предпринимателей вне рынка	261805.8	317660.7	329531.0	350062.4	379889.4
продажа товаров на розничных рынках и ярмарках	24095.6	24082.2	24454.1	24970.1	26407.7
Из общего объема оборота розничной торговли:					
пищевые продукты, включая напитки, и табачные изделия	120245.8	155413.5	159227.4	171998.1	192396.5
непродовольственные товары	165655.6	186329.4	194757.7	203034.4	213900.6
Оборот розничной торговли на душу населения, рублей	147683	176963	183787	195525	212958

Распределение оборота розничной торговли по формам собственности

(в процентах к итогу)

	2014	2015	2016	2017	2018
Оборот розничной торговли	100.0	100.0	100.0	100.0	100.0
в том числе по формам собственности:					
государственная и муниципальная	0.7	0.7	0.6	0.5	0.5
частная	91.0	96.0	94.8	95.6	97.4
другие негосударственные	8.3	3.3	4.6	3.9	2.1

Индексы физического объема оборота розничной торговли

(в процентах к предыдущему году)

	2014	2015	2016	2017	2018
Оборот розничной торговли	107.1	102.5	96.7	103.2	105.9
в том числе:					
оборот розничной торговли торгующих организаций и индивидуальных предпринимателей вне рынка	108.2	104.0	96.8	103.4	106.0
продажа товаров на розничных рынках и ярмарках	96.6	85.7	94.8	99.4	103.3
Из общего объема оборота:					
пищевые продукты, включая напитки, и табачные изделия	96.7	108.1	97.1	106.1	108.8
непродовольственные товары	115.7	98.4	96.0	100.8	103.3

Товарная структура оборота розничной торговли

(в процентах к итогу)

	2014	2015	2016	2017	2018
Все товары	100.0	100.0	100.0	100.0	100.0
Пищевые продукты, включая напитки, и табачные изделия	42.1	45.5	45.0	45.9	47.4
мясо и мясные продукты	5.2	5.8	5.3	5.2	5.2
рыба, ракообразные и моллюски	1.2	1.2	1.4	1.4	1.4
молочные продукты	1.7	1.7	1.7	1.7	1.7
из них сыры жирные	0.3	0.3	0.4	0.5	0.6
животные масла	0.6	0.6	0.6	0.7	0.7
растительные масла	0.3	0.3	0.4	0.3	0.3
яйца	0.5	0.5	0.5	0.5	0.5
сахар	0.9	1.0	0.9	0.7	0.7
кондитерские изделия	2.6	2.7	2.5	2.4	2.3
макаронные изделия	0.3	0.3	0.3	0.3	0.2
хлеб и хлебобулочные изделия	1.7	1.6	1.6	1.6	1.5
свежий картофель	0.7	0.6	0.6	0.6	0.5
свежие овощи	1.3	1.3	1.4	1.4	1.4
свежие фрукты	1.6	1.9	1.9	1.8	1.8
алкогольные напитки	27.2	23.6	24.7	25.6	26.1
табачные изделия	2.0	2.3	2.0	2.2	2.2
Непродовольственные товары	57.9	54.5	55.0	54.1	52.6
ткани	0.1	0.1	0.1	0.1	0.1
мужская, женская и детская одежда	4.9	4.6	4.2	3.7	3.2
нательное белье	0.4	0.4	0.4	0.4	0.4
обувь	2.0	1.8	2.0	2.0	2.3
телевизоры	0.6	0.7	1.0	0.9	0.9
стиральные машины	0.8	0.8	0.9	0.9	1.0
строительные материалы	2.5	2.4	1.9	1.5	1.4
ювелирные изделия	0.5	0.6	0.6	0.6	0.9
изделия, применяемые в медицинских целях, ортопедические изделия	4.7	5.3	4.9	1.7	1.6
лекарственные средства	3.3	3.7	3.1	4.9	5.1
косметические и парфюмерные товары, кроме мыла	1.2	1.4	1.6	1.9	3.0
средства моющие синтетические	0.3	0.3	0.4	-	-
бензины автомобильные	7.5	6.9	6.9	7.2	7.4

Индексы физического объема розничной продажи отдельных товаров

(в процентах к предыдущему году)

	2014	2015	2016	2017	2018
Пищевые продукты, включая напитки, и табачные изделия	96.7	108.1	97.1	106.1	108.8
мясо и мясные продукты	107.7	109.8	102.9	103.8	105.2
рыба, ракообразные и моллюски	101.6	102.7	101.0	101.7	103.0
молочные продукты	106.4	108.5	100.2	101.1	102.0
из них сыры жирные	102.9	111.5	141.1	113.7	114.1
животные масла	100.9	101.4	99.6	101.2	101.7
растительные масла	101.5	104.8	101.8	101.0	101.6
яйца	105.3	104.8	103.7	103.5	103.7
сахар	118.4	103.3	88.8	100.0	100.7
кондитерские изделия	102.1	102.2	86.0	100.1	101.4
макаронные изделия	102.5	100.9	99.6	100.3	101.3
хлеб и хлебобулочные изделия	106.0	103.1	100.6	100.7	101.8
свежий картофель	103.5	105.2	103.6	104.0	105.2
свежие овощи	107.2	101.4	105.2	105.6	106.5
свежие фрукты	105.5	100.8	107.0	107.2	108.3
алкогольные напитки	100.3	100.6	100.9	108.5	105.1
табачные изделия	106.0	108.0	64.9	100.5	101.2
Непродовольственные товары	115.7	98.4	96.0	100.8	103.3
ткани	105.4	98.5	94.3	98.9	98.2
мужская, женская и детская одежда	113.8	101.6	89.2	90.3	93.6
нательное белье	106.5	103.3	95.1	98.9	100.1
обувь	114.3	96.8	97.8	98.0	122.3
телевизоры	126.9	100.2	1.7р	103.0	103.4
стиральные машины	112.5	95.0	114.7	112.2	112.5
строительные материалы	106.5	102.3	80.4	80.8	100.1
ювелирные изделия	105.6	106.5	99.2	100.3	1.8р
изделия, применяемые в медицинских целях, ортопедические изделия	108.9	116.4	100.1	100.2	100.7
лекарственные средства	109.1	117.4	101.2	1.7р	112.5
косметические и парфюмерные товары, кроме мыла	114.6	109.5	100.0	122.1	1.7р
средства моющие синтетические	106.3	113.0	149.8	-	-
бензины автомобильные	104.1	105.3	96.5	108.8	106.0

Качество товаров, поступивших на потребительский рынок¹⁾

	<i>Забраковано и снижено в сортности, в % от общего объема проинспектированных товаров</i>				
	2014	2015	2016	2017	2018
Продовольственные товары					
мясо и мясо птицы	0.0	0.0	0.2	0.4	1.7
колбасные изделия	3.6	0.8	1.8	0.0	0.3
продукция рыбная пищевая	2.5	0.5	1.2	0.1	0.3
консервы, пресервы рыбные	0.0	0.8	-	0.0	-
масло животное	0.8	0.2	7.5	1.0	0.2
сыры	0.5	7.9	6.8	0.0	0.5
цельномолочная продукция	0.1	4.7	0.4	0.0	21.3
яйцо птицы	0.5	0.9	-	1.3	14.3
изделия кондитерские	1.2	0.9	1.6	5.4	0.2
хлеб и хлебобулочные изделия	0.2	0.1	0.2	-	-
крупа	0.0	0.5	0.5	0.5	-
Алкогольные напитки и пиво					
водка и ликероводочные изделия	1.2	2.0	3.3	0.1	-
вина виноградные и плодовые	0.7	4.7	14.0	0.8	0.7
коньяки, коньячные напитки и спирты коньячные	-	0.3	0.5	0.1	-
пиво	1.8	2.1	1.4	0.9	0.1
Непродовольственные товары					
швейные изделия	4.8	22.0	27.7	19.5	35.8
обувь кожаная	0.7	6.8	41.7	20.0	18.3
изделия парфюмерно-косметические	-	6.2	1.1	39.3	2.0
чулочно-носочные изделия	1.2	2.8	-	-	-

1) По данным Управления Роспотребнадзора по Приморскому краю.

Основные показатели работы организаций общественного питания

	2014	2015	2016	2017	2018
Оборот общественного питания, млн. рублей	14792.4	16877.8	15726.7	16965.6	18049.5
в % к предыдущему году (в сопоставимых ценах)	108.5	100.7	88.4	104.3	104.8
Оборот общественного питания на душу населения, рублей	7641	8740	8165	8845	9461
Среднесписочная численность работников, человек	8022	8088	8267	6890	6440
Среднемесячная заработная плата работников, рублей	13883	14521	18019	16884	21998

ОПТОВАЯ ТОРГОВЛЯ

Оборот оптовой торговли

	2014	2015	2016	2017 ¹⁾	2018
Оборот оптовой торговли, млрд. рублей	846.7	1003.6	990.6	905.2	1019.2
в % к предыдущему году (в сопоставимых ценах)	137.2	106.1	94.1	91.2	109.5
Из него оборот организаций оптовой торговли, включая торговлю через агентов, кроме торговли автотранспортными средствами и мотоциклами, млрд. рублей	751.8	901.7	900.2	823.5	920.0
в % к предыдущему году (в сопоставимых ценах)	136.4	107.4	95.1	91.3	108.6

1) Данные уточнены по итогам годовых обследований субъектов малого предпринимательства.

Продажа отдельных видов продукции (товаров) организациями оптовой торговли¹⁾

(тыс. тонн)

	2014	2015	2016	2017	2018
Продукция производственно- технического назначения					
бензины автомобильные	316.8	122.6	152.0	74.9	30.7
топливо дизельное	550.1	1167.9	1565.3	918.7	531.3
мазут топочный	3544.0	3241.7	2747.1	2260.1	2666.4
Пищевые продукты, включая напитки, и табачные изделия					
мясо (включая птицу и субпродукты 1 категории)	157.6	132.9	100.8	93.4	67.8
колбасные изделия	39.7	37.4	36.6	31.3	23.8
масло животное	0.6	1.2	0.9	0.7	2.0
рыба и продукты рыбные переработанные (без рыбных консервов)	295.1	276.6	265.1	247.1	328.7

1) Без субъектов малого предпринимательства.

УСЛУГИ НАСЕЛЕНИЮ

Объем платных услуг населению

	Всего			из них бытовые		
	млн. рублей	в % к предыду- щему году ¹⁾	на душу населения, рублей	млн. рублей	в % к предыду- щему году ¹⁾	на душу населения, рублей
2014	138156.7	99.8	71365	9539.1	100.7	4928
2015	131537.9	88.2	68114	10655.0	104.0	5517
2016	133155.6	95.5	69134	11252.9	100.4	5842
2017	146401.0	103.2	76326	12900.7	111.9	6726
2018	156990.1	101.7	82284	14804.2	111.8	7759

1) Здесь и далее в сопоставимых ценах.

Объем платных услуг населению по видам

(млн. рублей)

	2014	2015	2016	2017	2018
Платные услуги	138156.7	131537.9	133155.6	146401.0	156990.1
в том числе:					
бытовые	9539.1	10655.0	11252.9	12900.7	14804.2
транспортные	43695.6	32228.9	28946.9	30567.9	32735.8
связи	16968.3	15952.7	17238.6
почтовой связи, курьерские ¹⁾	824.3	811.1
телекоммуникационные ¹⁾	18477.4	18597.8
жилищные	7557.8	9389.4	9533.5	8873.7	10562.1
коммунальные	31778.8	31856.1	33813.5	34012.9	35040.0
культуры	1460.5	1533.8	1634.4	1838.2	2748.7
туристские	1882.5	1912.1	2137.0	2399.7	2820.6
услуги гостиниц и аналогичных средств размещения	2939.3	3425.9	3707.1	4217.6	5001.0
физической культуры и спорта	817.7	989.1	1136.8	1140.7	1282.8
медицинские	7911.1	9520.2	8981.7	13191.9	13238.7
специализированных коллективных средств размещения ²⁾	930.5	1129.8
из них санаторно- курортных организаций	959.1	914.2	803.3	745.5	728.8

	2014	2015	2016	2017	2018
ветеринарные	304.6	363.2	408.9	446.9	426.2
юридические	1139.0	1344.2	1742.2	2483.7	2689.0
системы образования	7028.6	7164.2	7683.8	8903.0	9078.1
социальные услуги	96.5	93.7	119.1	115.3	255.8
прочие виды услуг	4078.2	4195.2	4015.9	5076.6	5768.4

1) До 2017 г. услуги связи.

2) Федеральное статистическое наблюдение специализированных коллективных средств размещения (кемпингов, жилых автоприцепов, железнодорожных спальных вагонов и прочего временного жилья), за исключением санаторно-курортных организаций, ведется с 2017 г. в соответствии с ОКПД2.

Структура платных услуг населению по видам

(в процентах)

	2014	2015	2016	2017	2018
Платные услуги	100.0	100.0	100.0	100.0	100.0
в том числе:					
бытовые	6.9	8.1	8.5	8.8	9.4
транспортные	31.5	24.5	21.7	20.9	20.9
связи	12.3	12.1	12.9
почтовой связи, курьерские	0.6	0.5
телекоммуникационные	12.6	11.8
жилищные	5.5	7.1	7.2	6.1	6.7
коммунальные	23.0	24.2	25.4	23.1	22.3
культуры	1.1	1.2	1.2	1.3	1.8
туристские	1.4	1.5	1.6	1.6	1.8
услуги гостиниц и аналогичных средств размещения	2.1	2.6	2.8	2.9	3.2
физической культуры и спорта	0.6	0.8	0.9	0.8	0.8
медицинские	5.7	7.2	6.7	9.0	8.4
специализированных коллективных средств размещения	0.6	0.7
из них санаторно-курортных организаций	0.7	0.7	0.6	0.5	0.5
ветеринарные	0.2	0.3	0.3	0.3	0.3
юридические	0.8	1.0	1.3	1.7	1.7
образования	5.1	5.4	5.8	6.1	5.8
социальные	0.1	0.1	0.1	0.1	0.2
прочие виды услуг	3.0	3.2	3.0	3.5	3.7

Индексы физического объема платных услуг населению по видам

(в процентах к предыдущему году)

	2014	2015	2016	2017	2018
Платные услуги	99.8	88.2	95.5	103.2	101.7
в том числе:					
бытовые	100.7	104.0	100.4	111.9	111.8
транспортные	91.0	69.8	83.3	96.9	97.4
связи	101.0	92.5	107.2
почтовой связи, курьерские ¹⁾	103.5	92.8
телекоммуникационные ¹⁾	107.9	99.4
жилищные	111.2	97.6	100.2	90.5	116.5
коммунальные	107.0	92.2	98.0	95.8	98.6
культуры	102.6	99.3	104.3	110.6	148.3
туристские	98.3	88.2	106.4	106.8	113.7
услуги гостиниц и аналогичных средств размещения	98.9	93.0	97.5	99.5	115.7
физической культуры и спорта	104.6	104.4	109.1	96.6	108.9
медицинские	107.8	106.9	89.2	137.6	95.4
специализированных коллек- тивных средств размещения ²⁾	106.7	116.6
из них санаторно-курортных организаций	101.5	83.1	80.0	108.5	94.6
ветеринарные	108.5	105.4	106.7	105.6	92.4
юридические	104.2	94.3	123.1	101.5	100.9
системы образования	100.5	92.1	103.9	108.3	89.1
социальные услуги	x	x	x	x	x
прочие виды услуг	x	x	x	x	x

1) До 2017 г. услуги связи.

2) Федеральное статистическое наблюдение специализированных коллективных средств размещения (кемпингов, жилых автоприцепов, железнодорожных спальных вагонов и прочего временного жилья), за исключением санаторно-курортных организаций, ведется с 2017 г. в соответствии с ОКПД2.

Объем бытовых услуг населению по видам

(млн. рублей)

	2014	2015	2016	2017	2018
Бытовые услуги	9539.1	10655.0	11252.9	12900.7	14804.2
в том числе:					
ремонт, окраска и пошив обуви	316.3	323.4	270.0	287.6	312.9
ремонт и пошив швейных, меховых и кожаных изделий, ремонт, пошив и вязание трикотажных изделий пошив и вязка трикотажных изделий	377.5	379.8	394.6	405.6	426.7
ремонт бытовой радио-электронной аппаратуры, бытовых машин и приборов, ремонт и изготовление металлоизделий	383.4	403.8	419.1	553.9	719.0
техническое обслуживание и ремонт транспортных средств, машин и оборудования	4185.2	4498.1	4765.9	5973.4	6907.3
изготовление и ремонт мебели	266.7	302.0	318.6	237.8	273.0
химическая чистка и крашение	49.1	57.7	61.7
услуги прачечных	28.0	31.9	27.0
химическая чистка и крашение, услуги прачечных	94.0	97.5
ремонт и строительство жилья и других построек	644.6	805.9	961.7	1205.4	1620.1
услуги фотоателье	397.3	447.5	464.8	422.7	465.1
услуги бань и душевых	302.1	311.3	320.9	343.5	378.4
услуги парикмахерских	1642.0	2105.8	2206.6	2320.8	2345.0
услуги предприятий по прокату	70.5	87.5	89.1	95.2	99.0
ритуальные услуги	637.1	636.7	688.4	681.8	804.1
прочие виды услуг	239.3	263.6	264.5	279.0	356.1

Структура бытовых услуг населению по видам

(в процентах)

	2014	2015	2016	2017	2018
Бытовые услуги	100.0	100.0	100.0	100.0	100.0
в том числе:					
ремонт, окраска и пошив обуви	3.3	3.0	2.4	2.2	2.1
ремонт и пошив швейных, меховых и кожаных изделий, ремонт, пошив и вязание трикотажных изделий	4.0	3.6	3.5	3.1	2.9
ремонт бытовой радио- электронной аппаратуры, бытовых машин и приборов, ремонт и изготовление металлоизделий	4.0	3.8	3.7	4.3	4.9
техническое обслуживание и ремонт транспортных средств, машин и оборудования	43.8	42.2	42.5	46.4	46.7
изготовление и ремонт мебели	2.8	2.8	2.8	1.8	1.8
химическая чистка и крашение	0.5	0.5	0.5
услуги прачечных	0.3	0.3	0.2
химическая чистка и крашение, услуги прачечных	0.7	0.7
ремонт и строительство жилья и других построек	6.8	7.6	8.5	9.3	10.9
услуги фотоателье	4.2	4.2	4.1	3.3	3.1
услуги бань и душевых	3.2	2.9	2.9	2.7	2.6
услуги парикмахерских	17.2	19.8	19.6	18.0	15.8
услуги предприятий по прокату	0.7	0.8	0.8	0.7	0.7
ритуальные услуги	6.7	6.0	6.1	5.3	5.4
прочие виды услуг	2.5	2.5	2.4	2.2	2.4

Индексы физического объема бытовых услуг населению по видам

	2014	2015	2016	2017	2018
Бытовые услуги	100.7	104.0	100.4	111.9	111.8
в том числе:					
ремонт, окраска и пошив обуви	94.1	96.4	81.4	98.1	102.3
ремонт и пошив швейных, меховых и кожаных изделий, головных уборов и изделий текстильной галантереи, ремонт, пошив и вязание трикотажных изделий	99.9	95.8	99.1	99.7	103.8
ремонт и техническое обслуживание бытовой радиоэлектронной аппаратуры, бытовых машин и приборов, ремонт и изготовление металлоизделий	112.8	98.9	100.8	131.2	125.7
техническое обслуживание и ремонт транспортных средств, машин и оборудования	96.9	101.0	101.4	122.7	113.6
химическая чистка и крашение	92.8	104.9	100.8
услуги прачечных	100.7	108.7	79.8
химическая чистка и крашение, услуги прачечных	104.1	101.8
ремонт и строительство жилья и других построек	110.4	114.9	111.6	121.3	127.1
услуги фотоателье, фото- и кинолабораторий	97.4	90.1	92.6	88.7	107.8
услуги бань, душевых и саун	99.6	100.2	101.4	105.1	104.4
парикмахерские и косметические услуги	110.4	115.8	99.4	103.6	99.7
услуги по прокату ¹⁾
ритуальные услуги	96.3	92.7	101.0	96.3	114.5
прочие виды услуг ¹⁾

1) Индекс потребительских цен (тарифов) на данные виды услуг не рассчитывается.

ТРАНСПОРТ

В разделе представлены данные о работе транспорта, наличии транспортных средств и протяженности транспортных путей на территории Приморского края.

Транспорт как вид хозяйственной деятельности подразделяется на транспорт общего и необщего пользования.

Транспорт общего пользования – транспорт, удовлетворяющий потребности организаций всех видов деятельности и населения в перевозках грузов и пассажиров, перемещающий различные виды продукции между производителями и потребителями, осуществляющий общедоступное транспортное обслуживание населения. К перевозкам транспортом общего пользования относятся перевозки на коммерческой основе (за плату) пассажиров или грузов.

Транспорт необщего пользования (ведомственный), как правило, перевозит грузы и пассажиров своей организации.

По всем видам транспорта общего пользования, кроме автомобильного, **объем перевезенных грузов** показан по моменту отправления. На автомобильном транспорте учет перевезенных грузов осуществляется по моменту прибытия.

Грузооборот транспорта – объем работы транспорта по перевозкам грузов. Исчисляется суммированием произведений массы перевезенных грузов в тоннах на расстояние перевозки в километрах (милях).

Пассажиروоборот транспорта – объем работы транспорта по перевозкам пассажиров. Единицей измерения является пассажиро-километр. Определяется суммированием произведений числа пассажиров по каждой позиции перевозки на расстояние перевозки.

Эксплуатационная длина железнодорожных путей общего пользования – протяженность в километрах железнодорожных линий общего пользования, измеряемая по оси главного пути, а на многопутных линиях – кратчайшего главного пути между осями отдельных пунктов (станций, разъездов, обгонных пунктов), ограничивающих эту линию.

Автомобильные дороги, расположенные на территории Приморского края, классифицируются на автомобильные дороги общего и необщего пользования.

К автомобильным дорогам **общего пользования** относятся: дороги федерального значения, относящиеся к собственности РФ; дороги регионального или межмуниципального значения, относящиеся к собственности субъектов РФ; дороги местного значения, относящиеся к собственности муниципальных образований, включая относящиеся к собственности поселений, муниципальных районов, городских округов.

К автомобильным дорогам **необщего пользования** относятся дороги, находящиеся во владении или пользовании юридических лиц и используемые ими для обеспечения собственных и технологических нужд.

Основные показатели работы организаций транспорта

	2014	2015	2016	2017	2018
Объем платных транспортных услуг населению, млн. рублей	43696	32229	28947	30568	32736
Среднесписочная численность работников организаций, тыс. человек	61.5	60.2	59.4	66.5 ³⁾	65.4
Инвестиции в основной капитал ¹⁾ , млн. рублей	22761	21711	16888	22169 ³⁾	29151
Основные фонды коммерческих организаций (на конец года; по полной учетной стоимости) ²⁾ , млрд. рублей	286.4	324.3	344.3	365.2 ³⁾	419.9
Сальдированный финансовый результат (прибыль минус убыток) ²⁾ , млн. рублей	6358	37987	38972	37825 ³⁾	48159
Удельный вес убыточных организаций ²⁾ , %	21.9	21.1	20.5	20.7	21.4

1) Без субъектов малого предпринимательства.

2) По данным бухгалтерской отчетности, по полному кругу отчитавшихся организаций.

3) С 2017 г. с деятельностью почтовой связи и курьерской деятельностью.

ГРУЗОВЫЕ ПЕРЕВОЗКИ

Перевозки грузов по видам транспорта

	2014	2015	2016	2017	2018
Железнодорожный ¹⁾	13925.0	13625.0	12009.0	13674.0	13656
Автомобильный ²⁾	23127.4	22520.1	17826.9	17563.3	18182.9

1) Без субъектов малого предпринимательства.

2) Без деятельности малых и микропредприятий, включая индивидуальных предпринимателей.

Грузооборот автомобильного транспорта

	2014	2015	2016	2017	2018
Автомобильный ¹⁾	1263.8	1096.6	1249.4	1201.4	1130.4

1) Без деятельности малых и микропредприятий, включая индивидуальных предпринимателей.

**Перевозки грузов и грузооборот
промышленного железнодорожного транспорта¹⁾**

	2014	2015	2016	2017	2018
Перевезено грузов, млн. т	92.1	96.1	89.0	92.4	98.5
Грузооборот, млн. т-км	1004.2	1172.8	1021.1	1057.2	1154.4

1) По организациям без микропредприятий.

ПАССАЖИРСКИЕ ПЕРЕВОЗКИ

Перевозки пассажиров по видам транспорта общего пользования

(тыс. человек)

	2014	2015	2016	2017	2018
Железнодорожный ¹⁾	6891	6002	5730	5533	5809
Автобусный ²⁾	68092	62110	55007	59912	56294

1) Без субъектов малого предпринимательства.

2) Без микропредприятий, включая индивидуальных предпринимателей.

**Перевозки пассажиров железнодорожным транспортом
общего пользования по видам сообщений**

(тыс. человек)

	2014	2015	2016	2017	2018
Отправлено пассажиров	6891	6002	5730	5533	5809
в том числе по видам сообщения:					
дальнее (включая международное)	820	736	741	749	809
пригородное (включая внутригородское)	6071	5266	4989	4784	5000

Пассажилооборот автобусного транспорта общего пользования¹⁾

(млн. пассажиро-километров)

	2014	2015	2016	2017	2018
Автобусный ¹⁾	1066.0	997.7	813.0	1051.8	942.9

1) Без микропредприятий, включая индивидуальных предпринимателей.

ТРАНСПОРТНЫЕ СРЕДСТВА И ПУТИ СООБЩЕНИЯ

Наличие транспортных средств¹⁾

(на конец года; штук)

	2014	2015	2016	2017	2018
Автобусы	11717	11412	11463	11705	12130
Грузовые автомобили	90030	89929	91109	93308	95526
Легковые автомобили	771494	781956	798945	832396	853815

1) По данным Управления МВД России по Приморскому краю.

Наличие и грузоподъемность грузовых автомобилей в организациях всех видов деятельности на конец 2018 года¹⁾

	Число автомобилей, единиц	
	всего	из них технически исправных
Всего	6063	x
Грузовые автомобили	5433	4961
по видам топлива:		
бензиновые	1490	1357
дизельные	3940	3601
другие виды топлива	3	3
из всех типов:		
седельные тягачи	629	577
полуприцепы к седельным тягачам в сцепе с ними	740	679
прицепы	392	358
по грузоподъемности:		
не более 3.5 т	1456	x
свыше 3.5, но не более 12 т	2209	x
более 12 т	1768	x
Пикапы и легковые фургоны	630	580

1) Без субъектов малого предпринимательства.

Плотность путей сообщения

(на конец года; километров путей на 1000 квадратных километров территории)

	2014	2015	2016	2017	2018
Железнодорожные пути общего пользования	9.5	9.5	9.5	9.5	9.5
Автомобильные дороги с твердым покрытием	98.3	102.6	101.4	99.1	99.4
в том числе:					
общего пользования	89.3	93.4	92.0	90.3	90.8
необщего пользования	9.0	9.2	9.4	8.8	8.6

Протяженность путей сообщения

(на конец года; километров)

	2014	2015	2016	2017	2018
Железнодорожные пути общего пользования (эксплуатационная длина)	1557	1557	1559	1559	1559
Автомобильные дороги	18730	18870	18836	18638	18838
в том числе:					
общего пользования	16829	16964	16858	16769	16811
в том числе:					
федерального значения	581	581	584	563	563
регионального или межмуниципального значения	6702	6718	6731	6752	6758
местного значения	9546	9665	9543	9454	9490
необщего пользования	1901	1906	1978	1869	2027
Из общей протяженности автомобильных дорог – дороги с твердым покрытием	16201	16891	16692	16315	16372
в том числе:					
общего пользования	14713	15386	15143	14860	14949
в том числе:					
федерального значения	581	581	584	563	563
регионального или межмуниципального значения	6600	6616	6629	6650	6656
местного значения	7532	8189	7930	7647	7730
необщего пользования	1488	1505	1549	1455	1423

АВАРИЙНОСТЬ НА ТРАНСПОРТЕ¹⁾

Число происшествий и численность пострадавших в происшествиях с транспортными средствами

	2014	2015	2016	2017	2017
Число дорожно-транспортных происшествий на автомобильном транспорте	4335	3319	3007	2782	2866
Погибло в происшествиях на автомобильных дорогах и улицах, человек	391	302	243	264	308
из них по вине водителей транспортных средств:					
индивидуальных владельцев	312	222	193	204	249
организаций	18	22	9	16	5
Ранено в происшествиях на автомобильных дорогах и улицах, человек	5388	4132	3814	3345	3601
из них по вине водителей транспортных средств:					
индивидуальных владельцев	4665	3431	3241	2920	2989
организаций	216	233	183	169	386

1) По данным Управления ГИБДД УМВД России по Приморскому краю.

СВЯЗЬ

В разделе представлены данные о деятельности организаций, оказывающих услуги связи. Содержатся сведения о развитии почтовой и местной телефонной связи, подвижной и документальной связи.

Услуги связи – продукт деятельности по приему, обработке, передаче и доставке почтовых отправлений или сообщений электросвязи.

Объем услуг связи – объем услуг почтовой связи, электросвязи, услуг присоединения и пропуска трафика, услуг по обеспечению регулирования использования радиочастотного спектра и радиоэлектронных средств.

Деятельность в сфере телекоммуникаций – передача и прием знаков, сигналов, письменного текста, изображений и звуков или сообщений любого рода по проводной, радио-, оптической или другим электромагнитным системам. Включает сети и средства, обеспечивающие телефонную, телеграфную, факсимильную связь, передачу данных и других видов документальных сообщений.

Почтовая связь – прием, обработка, перевозка и доставка почтовых отправлений, а также экспедирование, доставка и распространение периодической печати.

Квартирные телефонные аппараты – телефонные аппараты, установленные в квартирах (жилых домах).

Таксофоны универсальные – таксофоны, с которых осуществляются междугородные, международные и местные телефонные соединения.

Подвижная электросвязь – совокупность технических средств (радиооборудование, коммутационное оборудование, соединительные линии и сооружения), с помощью которых можно предоставить подвижным абонентам связь между собой и с абонентами телефонной сети общего пользования.

Документальная связь – деятельность в области телеграфной связи; деятельность в области телематических служб: факсимильной службы, службы обработки сообщений и электронной почты, включая справочные службы и службы доступа к информационным ресурсам, службы голосовой связи, службы передачи речевой информации с использованием пакетной коммуникации; деятельность в области передачи данных и обмену информацией между персональными компьютерами, предоставление доступа к глобальным компьютерным сетям и места для размещения информации в них.

Основные показатели работы организаций связи

(в фактически действовавших ценах; млн. рублей)

	Почтовая связь и курьерская деятельность		Деятельность в сфере телекоммуникаций	
	2017	2018	2017	2018
Среднесписочная численность работников, человек	5249	5584	5064	5013
Инвестиции в основной капитал ¹⁾	34.8	52.5	6048.0	7453.9
Основные фонды коммерческих организаций связи (на конец года; по полной учетной стоимости) ²⁾	490.9	531.2	46261.1	41558.5
Степень износа основных фондов организаций связи (на конец года) ²⁾ , %	55.9	51.2	55.4	61.1
Сальдированный финансовый результат (прибыль минус убыток) деятельности организаций ³⁾	9.9	*	139.3	-303.2
Удельный вес убыточных организаций ³⁾ , %	22.7	*	19.3	14.3

1) Без субъектов малого предпринимательства и объема инвестиций, не наблюдаемых прямыми статистическими методами.

2) Без субъектов малого предпринимательства.

3) По данным бухгалтерской отчетности, по полному кругу отчитавшихся организаций.

Объем услуг связи¹⁾

(в фактически действовавших ценах; млн. рублей)

	2014	2015	2016	2017	2018
Всего					
Всего	22050.4	22542.3	22204.6	22997.9	23235.8
в том числе:					
почтовая	1746.0	1819.1	1910.9	1954.7	1893.1
документальная	5988.0	6935.8	7124.8	9153.5	9644.6
междугородная, внутризонавая и международная телефонная	801.3	980.7	577.4	567.8	496.7
городская и сельская телефонная	1969.6	1908.3	1724.6	1616.3	1474.0
проводное вещание	28.9	26.7	26.1	23.3	19.2
радиосвязь, радиовещание, телевидение и спутниковая связь	1026.9	995.4	1161.4	1103.0	1158.4
подвижная электросвязь	8395.4	8008.1	7752.6	6594.1	5989.0
присоединение и пропуск трафика	2094.3	1868.2	1926.8	1985.2	2560.8

	2014	2015	2016	2017	2018
из них населению					
Всего	13514.3	13398.8	13519.9	13594.2	13196.6
в том числе:					
почтовая	588.9	557.4	621.0	586.6	542.9
документальная	4134.3	4592.8	5272.7	6526.6	6858.3
междугородная, внутризонавая и международная телефонная	214.7	162.8	118.0	116.8	97.7
городская и сельская телефонная	1137.0	1005.5	863.5	747.5	646.2
проводное вещание	26.8	24.9	24.3	21.2	17.6
радиосвязь, радиовещание, телевидение и спутниковая связь	32.6	43.6	38.0	44.5	38.9
подвижная электросвязь	7380.0	7011.8	6582.4	5551.0	4995.0

1) По данным Минкомсвязи России по полному кругу организаций.

Сеть почтовой связи

(единиц)

	2014	2015	2016	2017	2018
Число стационарных отделений связи	482	480	480	484	484
Число доставочных участков	1447	1450	1434	1494	1503

Исходящий обмен почтовой связи

(тыс. единиц)

	2014	2015	2016	2017	2018
Российский обмен					
Отправлено:					
письменной корреспонденции	20619	18740	17523	14887	14231
посылок	348	331	413	575	1075
почтовых переводов денежных средств	1207	1008	937	948	973
услуги EMS	44	38	80	148	151
Международный обмен					
Отправлено:					
письменной корреспонденции, кг	10375	9793	9785	9132	10144
посылок, ед.	5433	11342	8156	4345	3639
почтовых переводов денежных средств, ед.	17948	14647	11478	11497	11601
услуги EMS	3	3	7	13	17

Основные показатели развития документальной связи

	2014	2015	2016	2017	2018
Отправлено телеграмм, тыс. шт.	75.3	64.0	52.0	40.0	34.0
Объем информации переданной от/к абонентам при доступе в Интернет (кроме сетей подвижной связи), Тбайт	122758.8	331694.5	390561.8	477879.9	598225.1
Число активных абонентов фиксированного доступа в Интернет, тыс. ед.	335.3	338.7	339.8	343.2	345.3

Основные показатели развития подвижной связи

(на конец года; единиц)

	2014	2015	2016	2017	2018
Число базовых станций	4406	6174	6167	6714	9368
Число подключенных абонентских терминалов сотовой связи, тыс.	3542	3525	3341	3438	3329
из них в стандарте GSM	1736	1691	1450	802	694
Число активных абонен- тов, использующих услугу доступа в Интернет, тыс. ед.	1392	1464	1603	1763	1846
Число подключенных абонентских устройств связи (на 1000 человек населения)	1832	1827	1737	1797	1749
Объем информации переданной от/к абонентам сетей подвижной связи при доступе в Интернет, Тбайт	13952.2	24121.2	43460.1	88052.9	139984.9

Основные показатели развития телефонной связи общего пользования

(на конец года)

	2014	2015	2016	2017	2018
Число телефонных станций, ед.	614	607	613	624	627
в том числе:					
городской сети	268	263	265	266	268
сельской сети	346	344	348	358	359
Уровень цифровизации местной телефонной сети, %					
городской сети	99.3	99.3	99.8	99.9	99.9
сельской сети	76.6	78.5	82.6	84.4	85.2
Число телефонных аппаратов (включая местные таксофоны) телефонной сети общего пользования или имеющих на нее выход, тыс. ед.	507.9	476.3	444.9	414.1	384.8
в том числе:					
городской сети	441.3	413.7	387.5	360.0	335.2
сельской сети	66.6	62.6	57.4	54.1	49.6
Число квартирных телефонных аппаратов телефонной сети общего пользования или имеющих на нее выход, тыс. ед.	390.1	360.4	331.0	303.1	276.5
в том числе:					
городской сети	334.2	308.3	282.8	257.9	233.9
сельской сети	55.9	52.1	48.2	45.2	42.6
Наличие квартирных телефонных аппаратов на 1000 человек населения, ед.	201.8	186.8	171.8	158.0	144.9
в том числе:					
городского	224.8	207.5	190.7	174.6	158.9
сельского	125.1	117.5	109.5	103.6	98.9
Число таксофонов городской и сельской сети (включая универсальные), ед.	789	751	752	752	750
в том числе:					
городской сети	158	127	125	125	123
сельской сети	631	624	627	627	627
Местные телефонные соединения (исходящие), млн. минут	982.0	760.8	551.1	452.5	359.6

ИНФОРМАЦИОННЫЕ И КОММУНИКАЦИОННЫЕ ТЕХНОЛОГИИ

В разделе приводятся сведения об информационных и коммуникационных технологиях в организациях всех видов экономической деятельности и форм собственности (кроме субъектов малого предпринимательства), домашних хозяйств.

Под информационными и коммуникационными технологиями (ИКТ) понимаются технологии, использующие средства микроэлектроники для сбора, хранения, обработки, поиска, передачи и представления данных, текстов, образов и звука.

Глобальная информационная сеть охватывает совокупность электронно-вычислительных машин (ЭВМ) и (или) их локальных сетей, которые могут быть расположены в любых точках земного шара, связанных между собой каналами дальней связи, предоставляемыми телефонными компаниями или другими организациями связи. Глобальная информационная сеть обеспечивает пользователям возможность обмениваться информацией, совместно использовать технические и программные средства, информационные ресурсы. Глобальная сеть может быть как общедоступной (Интернет), так и специализированной (корпоративной или ведомственной – Интранет, Экстранет).

Широкополосный доступ к сети Интернет – доступ к сети Интернет со скоростью передачи данных 256 Кбит/сек и выше.

Локальная вычислительная сеть соединяет две или более ЭВМ (возможно разного типа), а также принтеры, сканеры, системы сигнализации (охранной, пожарной) и другое производственное оборудование или периферийные устройства, расположенные в пределах одного или нескольких соседних зданий, и не использует для этого средства связи общего назначения.

Число организаций, использовавших информационные и коммуникационные технологии

	2014	2015	2016	2017	2018
Число обследованных организаций	2770	3183	3349	3340	3179
из них использовали:					
персональные компьютеры	2559	2729	2926	2936	2919
серверы ¹⁾	603	1161	1509	1539	1722
локальные вычислительные сети	1929	1952	1995	1898	1986
электронную почту	2396	2585	2794	2823	2839
глобальные информационные сети	2477	2648	2829	2857	2869
из них:					
Интернет	2464	2637	2821	2849	2858
Экстранет	263	315	370	457	598
Интранет	389	467	571	708	877
другие глобальные сети	176	246	280	304	354

1) До 2015 г. ЭВМ других типов.

**Число организаций, использовавших информационные технологии,
по видам экономической деятельности в 2018 году**

(единиц)

	<i>Число организаций, использовавших</i>					
	<i>персональные компьютеры</i>	<i>серверы</i>	<i>локальные вычислительные сети</i>	<i>электронную почту</i>	<i>Интернет</i>	<i>другие глобальные сети</i>
Всего	2919	1722	1986	2839	2858	354
из них:						
лесоводство и лесозаготовки	43	21	28	43	43	2
рыболовство, рыбоводство	28	21	21	27	28	2
добыча полезных ископаемых	21	19	19	21	21	4
обрабатывающие производства	153	111	109	151	153	19
из них:						
производство пищевых продуктов	39	31	29	37	39	8
производство кожи, изделий из кожи и производство обуви	2	2	-	2	2	-
обработка древесины и производство изделий из дерева	9	6	6	9	9	-
производство химических веществ и химических продуктов	11	4	6	11	11	3
производство лекарственных средств и материалов, применяемых в медицинских целях	1	1	1	1	1	-
производство резиновых и пластмассовых изделий	2	1	2	2	2	1
производство прочих неметаллических минеральных продуктов	3	3	2	3	3	-
металлургическое производство и производство готовых металлических изделий	1	1	1	1	1	-
производство электрического оборудования	4	-	-	4	4	-
производство транспортных средств и оборудования	22	18	18	22	22	3
прочие производства	2	1	2	2	2	-

	<i>Число организаций, использовавших</i>					
	<i>персональные компьютеры</i>	<i>серверы</i>	<i>локальные вычислительные сети</i>	<i>электронную почту</i>	<i>Интернет</i>	<i>другие глобальные сети</i>
обеспечение электрической энергией, газом и паром; кондиционирование воздуха	42	37	37	42	42	5
водоснабжение, водоотведение, организация сбора и утилизации отходов, деятельность по ликвидации загрязнений	26	13	14	25	25	1
строительство	74	39	40	72	73	6
торговля оптовая и розничная, ремонт автотранспортных средств и мотоциклов	440	306	303	432	440	66
гостиницы и предприятия общественного питания	23	12	13	21	23	3
транспортировка и хранение	269	185	213	263	266	42
деятельность в области информации и связи	98	65	72	97	96	18
деятельность финансовая и страховая	144	76	112	142	144	34
деятельность по операциям с недвижимым имуществом	181	82	93	173	175	18
деятельность профессиональная, научная и техническая	292	187	192	289	290	26
из них научные исследования и разработки	39	28	32	39	39	6
государственное управление и обеспечение государственной безопасности; социальное обеспечение	526	264	360	508	509	50
образование высшее	18	14	16	17	18	8
деятельность в области здравоохранения и социальных услуг	241	168	190	234	235	29
деятельность в области культуры, спорта, организации досуга и развлечений	236	66	114	220	225	15

Численность работников обследованных организаций

(тыс. человек)

	2014	2015	2016	2017	2018
Всего	364.7	355.3	353.9	341.5	336.2
из них в организациях, использовавших ИКТ	362.3	352.8	351.9	339.9	334.2
из них использовавших:					
персональные компьютеры	362.3	352.8	351.9	339.9	334.2
серверы	...	266.1	291.3	294.1	293.8
локальные вычислительные сети	345.4	331.1	326.2	317.9	309.7
электронную почту	356.1	349.4	341.6	338.4	332.8
глобальные информационные сети	360.3	351.2	350.2	338.7	332.7
из них:					
Интернет	356.8	348.3	348.3	337.0	330.9
Экстранет	89.0	87.6	86.9	107.2	120.4
Интранет	146.3	151.3	148.3	179.7	188.5
другие глобальные сети	61.0	71.7	66.7	63.9	64.1

Численность специалистов по информационным и коммуникационным технологиям в обследованных организациях

(человек)

	2014	2015	2016	2017	2018
Всего	6410	5406	5542	5297	5436
в том числе:					
специалисты высшего уровня квалификации	4790	3558	3442	3173	3280
специалисты среднего уровня квалификации	1620	1848	2100	2124	2156

Наличие персональных компьютеров¹⁾

(тыс. единиц)

	2014	2015	2016	2017	2018
Число персональных компьютеров	155.2	156.5	158.3	157.2	166.5
из них имевшие доступ к глобальным сетям	107.8	110.9	115.7	112.0	114.5
из них к сети Интернет	96.6	101.6	106.8	105.0	108.2

1) В обследованных организациях.

**Число персональных компьютеров в обследованных организациях
по видам экономической деятельности в 2018 году**

	Число персональных компьютеров	из них			На 100 работников организаций, использовавших персональные компьютеры
		поступило в отчетном году	имевшие доступ к глобальным сетям	из них к сети Интернет	
Всего	166487	12866	114514	108247	50
из них:					
лесоводство и лесозаготовки	1138	72	854	800	20
рыболовство и рыбоводство	1044	111	1008	1008	13
добыча полезных ископаемых	1352	127	1085	1085	18
обрабатывающие производства	15033	1324	8813	8701	31
из них:					
производство пищевых продуктов	2495	262	1949	1940	26
производство напитков	807	32	757	757	71
производство кожи и изделий из кожи	13	-	13	13	10
обработка древесины и производство изделий из дерева и пробки	147	19	140	133	10
деятельность полиграфическая и копирование носителей информации	82	4	66	61	53
производство химических веществ и химических продуктов	438	3	270	270	18
производство резиновых и пластмассовых изделий	25	2	25	25	17
производство прочих неметаллических минеральных продуктов	311	14	227	227	14
производство металлургическое	22	3	22	22	19
производство готовых металлических изделий	47	-	36	36	20
производство компьютеров, электронных и оптических изделий	975	50	341	276	50
производство машин и оборудования	266	28	134	134	26

	Число персональных компьютеров	из них			На 100 работников организаций, использовавших персональные компьютеры
		поступило в отчетном году	имевшие доступ к глобальным сетям	из них к сети Интернет	
производство автотранспортных средств, прицепов и полуприцепов	640	89	618	618	88
производство прочих транспортных средств	4524	508	1896	1895	33
производство прочих готовых изделий	70	12	69	69	27
ремонт и монтаж машин и оборудования	4043	262	2123	2098	34
обеспечение электрической энергией, газом и паром; кондиционирование воздуха	7078	404	5543	4827	29
водоснабжение; водоотведение, организация сбора и утилизации отходов, деятельность по ликвидации загрязнений	1039	58	934	934	13
строительство	1071	134	980	925	18
торговля оптовая и розничная; ремонт автотранспортных средств и мотоциклов	8870	1358	7849	7595	44
транспортировка и хранение	16360	1629	12963	11432	34
деятельность гостиниц и предприятий общественного питания	929	54	797	796	50
деятельность в области информации и связи	5539	483	5071	5040	93
деятельность финансовая и страховая	13913	1244	9149	8887	114
деятельность по операциям с недвижимым имуществом	3116	294	2669	2602	47
деятельность профессиональная, научная, техническая	11118	966	9802	9713	87
из них научные исследования и разработки	4836	225	4226	4153	91
деятельность административная и сопутствующие дополнительные услуги	1269	153	1181	1157	28

	Число персональных компьютеров	из них			На 100 работников организаций, использовавших персональные компьютеры
		поступило в отчетном году	имевшие доступ к глобальным сетям	из них к сети Интернет	
государственное управление и обеспечение военной безопасности; социальное обеспечение	38802	2141	15486	12833	81
образование высшее	17021	404	14544	14415	157
деятельность в области здравоохранения и социальных услуг	17217	1631	12353	12126	35
деятельность в области культуры, спорта, организации досуга и развлечений	4055	219	2925	2874	52

Специальные программные средства в обследованных организациях

	2014	2015	2016	2017	2018
Число организаций, использовавших специальные программные средства	2414	2506	2675	2671	2674
их них для:					
научных исследований	100	92	91	93	107
проектирования	296	273	294	309	339
управления автоматизированным производством и технологическими процессами	382	393	424	404	423
решения организационных, управленческих и экономических задач	1535	1606	1775	1701	1714
управления продажами и закупками товаров (работ, услуг)	1019	1128	1230	500	1295
осуществления финансовых расчетов в электронном виде	1677	1723	1854	1894	1865
предоставления доступа к базам данных через глобальные информационные сети, включая сеть Интернет	831	864	966	944	955
электронных справочно-правовых систем	1412	1471	1566	1587	1616
CRM, ERP, SCM систем	332	357	410	448	504
редакционно-издательских систем	164	124	136	159	164
обучающих программ	410	421	453	444	459
прочих целей	919	977	987	891	896

Число обследованных организаций, использовавших средства защиты информации, передаваемой по глобальным сетям, по видам экономической деятельности в 2018 году

	Число организаций	из них использовали		
		средства шифрования	средства электронной цифровой подписи	регулярно обновляемые антивирусные программы
Всего	2742	1410	2399	2444
в том числе:				
лесоводство и лесозаготовки	39	17	38	28
рыболовство, рыбоводство	27	17	26	25
добыча полезных ископаемых	21	13	21	19
обрабатывающие производства	146	88	131	132
обеспечение электрической энергией, газом и паром; кондиционирование воздуха	42	31	38	39
водоснабжение; водоотведение, организация сбора и утилизации отходов, деятельность по ликвидации загрязнений	25	10	24	23
строительство	69	27	52	57
торговля оптовая и розничная; ремонт автотранспортных средств и мотоциклов	398	181	299	342
транспортировка и хранение	260	140	226	246
деятельность гостиниц и предприятий общественного питания	22	10	17	21
деятельность в области информации и связи	93	49	77	82
деятельность финансовая и страховая	131	109	110	127
деятельность по операциям с недвижимым имуществом	167	65	145	150
деятельность профессиональная, научная, техническая	281	148	261	257
из них научные исследования и разработки	38	23	36	35
деятельность административная и сопутствующие дополнительные услуги	36	19	31	35
государственное управление и обеспечение военной безопасности; социальное обеспечение	501	251	463	440

	Число органи- заций	из них использовали		
		сред- ства шифро- вания	средства электрон- ной цифро- вой подписи	регулярно обновляемые антивирусные программы
образование высшее	24	13	20	22
деятельность в области здраво- охранения и социальных услуг	235	153	217	216
деятельность в области культу- ры, спорта, организации досуга и развлечений	214	72	199	173
ремонт компьютеров, предме- тов личного потребления и хозяйственно-бытового назначения	11	2	4	10

Число организаций, использовавших Интернет, по целям его применения

	2014	2015	2016	2017	2018
Использовали в общих целях:					
поиск информации в сети	2403	2573	2729	2773	2786
использование электронной почты	2422	2625	2811	2829	2837
профессиональная подготовка персонала	885	1194	1285	1315	1389
наем персонала	684	807	888	952	1055
проведения видеоконференций (телефонная связь)	810	891	1065	1124	1250
Использовали для связи с поставщиками:					
получение сведений о товарах (работах, услугах) и их поставщиках	1600	1783	1919	1941	2029
предоставление сведений о потребности организации в товарах (работах, услугах)	1267	1339	1411	1397	1473
размещение заказов на необходимые товары (работы, услуги)	1127	1176	1253	1257	1309
оплата поставляемых товаров (работ, услуг)	1059	1224	1361	1391	1466
получение электронной продукции	735	849	929	948	1042
Использовали для связи с потребителями:					
предоставление сведений об организации, ее товарах (работах, услугах)	1252	1317	1407	1481	1500
получение заказов на выпускаемые товары (работы, услуги)	495	541	579	612	636
осуществление электронных расчетов с потребителями	603	635	677	733	768
распространение электронной продукции	118	147	181	177	201
послепродажное обслуживание (сервис)	129	151	195	208	241

Затраты организаций на информационные и коммуникационные технологии

	2014	2015	2016	2017	2018
Всего, млн. рублей	6346.8	7486.0	5474.0	6532.2	9261.4
из них на:					
приобретение вычислительной техники	1531.1	1240.9	903.8	1266.6	1301.3
приобретение телекоммуникационного оборудования	1028.0	1442.8	891.4	1573.8	2036.8
приобретение программных средств	1080.0	934.8	790.6	755.8	1247.7
оплату услуг электросвязи	1476.0	2769.0	1707.5	1679.5	2826.4
обучение сотрудников, связанное с развитием и использованием ИКТ	64.1	19.2	21.8	11.5	11.2
оплату услуг сторонних организаций и специалистов, связанных с ИКТ	903.3	735.5	846.0	1004.1	1548.2
прочие затраты на ИКТ	264.4	343.8	312.8	240.9	289.9

Использование персональных компьютеров и сети Интернет в домашних хозяйствах

(в процентах от общего числа домохозяйств)

	2015	2016	2017	2018
Всего				
Домохозяйства, имевшие:				
персональный компьютер	72.0	78.1	76.5	74.6
доступ к сети Интернет	74.3	79.8	78.9	80.4
из них широкополосный доступ	67.6	76.8	76.2	73.9
Городская местность				
Домохозяйства, имевшие:				
персональный компьютер	73.7	82.1	81.0	78.8
доступ к сети Интернет	75.3	83.5	81.6	82.0
из них широкополосный доступ	67.9	81.9	80.3	76.6
Сельская местность				
Домохозяйства, имевшие:				
персональный компьютер	66.0	64.2	60.9	60.0
доступ к сети Интернет	70.7	66.8	69.2	75.0
из них широкополосный доступ	66.4	59.2	62.0	64.8

Использование населением персонального компьютера и сети Интернет

(в процентах от общей численности населения в возрасте 15-72 лет)

	2015	2016	2017	2018
Всего				
Доля населения:				
использовавшего персональный компьютер	70.1	77.1	72.3	71.7
имевшего доступ к сети Интернет	72.3	78.4	75.3	79.5
из него для заказа товаров или услуг	18.5	28.1	27.3	21.2
Городская местность				
Доля населения:				
использовавшего персональный компьютер	71.5	82.2	76.2	74.6
имевшего доступ к сети Интернет	73.2	83.1	78.4	73.9
из него для заказа товаров или услуг	21.2	32.6	30.5	22.6
Сельская местность				
Доля населения:				
использовавшего персональный компьютер	65.1	59.8	58.6	61.5
имевшего доступ к сети Интернет	69.0	62.2	64.4	78.2
из него для заказа товаров или услуг	9.5	12.7	16.5	16.4

Структура населения, взаимодействовавшего с органами государственной власти и местного самоуправления, по способам взаимодействия

(в процентах от общей численности населения в возрасте 15-72 лет)

	2015	2016	2017	2018
Всего				
Всего взаимодействовали	24.9	43.7	54.1	65.4
из них:				
через Интернет	13.6	26.1	35.1	42.8
в многофункциональном центре (МФЦ)	3.6	12.3	19.9	27.6
при личном посещении	8.7	11.2	22.5	25.6

	2015	2016	2017	2018
Зарегистрировано на Едином портале государственных и муниципальных услуг	15.6	30.1	39.2	48.0
Городская местность				
Всего взаимодействовали	27.9	48.6	59.7	66.9
из них:				
через Интернет	16.0	30.3	38.6	44.7
в многофункциональном центре (МФЦ)	4.6	13.2	23.4	27.9
при личном посещении	9.1	9.9	26.0	24.7
Зарегистрировано на Едином портале государственных и муниципальных услуг	18.1	34.1	40.7	50.3
Сельская местность				
Всего взаимодействовали	14.3	26.8	34.8	60.0
из них:				
через Интернет	5.6	11.7	22.7	36.2
в многофункциональном центре (МФЦ)	0.0	9.4	7.8	26.4
при личном посещении	7.3	15.5	10.5	28.5
Зарегистрировано на Едином портале государственных и муниципальных услуг	7.0	16.5	34.0	40.2

**Доля населения, использовавшего сеть Интернет
для получения государственных и муниципальных услуг**

*(в процентах от населения в возрасте 15-72 лет,
получившего государственные и муниципальные услуги)*

	2015	2016	2017	2018
Всего	54.8	59.8	64.8	68.4
в том числе:				
в городской местности	57.2	62.3	64.7	69.9
в сельской местности	38.8	43.7	65.3	62.4

НАУКА И ИННОВАЦИИ

Раздел содержит статистическую информацию о состоянии и развитии научного и инновационного потенциала Приморского края.

Статистические данные охватывают организации, выполняющие научные исследования и разработки, независимо от их вида экономической деятельности. Указанные организации классифицируются по секторам деятельности: государственный, предпринимательский, высшего образования, некоммерческих организаций.

В состав **государственного сектора** входят организации министерств и ведомств, обеспечивающие управление государством и удовлетворение потребностей общества в целом; некоммерческие организации, полностью или в основном финансируемые и контролируемые Правительством Российской Федерации.

Предпринимательский сектор включает все организации, чья основная деятельность связана с производством продукции или услуг в целях продажи, в том числе находящиеся в собственности государства.

В **сектор высшего образования** входят образовательные организации высшего образования, независимо от источников финансирования и правового статуса, а также находящиеся под их контролем либо ассоциированные с ними научно-исследовательские институты, экспериментальные станции, клиники.

Персонал, занятый исследованиями и разработками – совокупность лиц, чья творческая деятельность, осуществляемая на систематической основе, направлена на увеличение и поиск новых областей применения знаний, а также занятых оказанием прямых услуг, связанных с выполнением исследований и разработок. В статистике персонал, занятый исследованиями и разработками, учитывается как списочный состав работников организаций (соответствующих подразделений образовательных организаций высшего образования, организаций промышленности и др.), выполняющих исследования и разработки, по состоянию на конец года.

В составе персонала, занятого исследованиями и разработками, выделяются четыре категории: исследователи, техники, вспомогательный и прочий персонал.

Исследователи – работники, профессионально занимающиеся исследованиями и разработками и непосредственно осуществляющие создание новых знаний, продуктов, методов и систем, а также управление указанными видами деятельности.

Техники участвуют в исследованиях и разработках, выполняя технические функции, как правило, под руководством исследователей.

Вспомогательный персонал – работники, выполняющие вспомогательные функции, связанные с проведением исследований и разработок: работники планово-экономических, финансовых подразделений, патентных служб, подразделений научно-технической информации, научно-технических библиотек; рабочие, осуществляющие монтаж, наладку, обслуживание и ремонт научного оборудования и приборов; рабочие опытных (экспериментальных) производств; лаборанты, не имеющие высшего и среднего профессионального образования.

Прочий персонал – работники по хозяйственному обслуживанию, а также выполняющие функции общего характера, связанные с деятельностью организации в целом (работники бухгалтерии, кадровой службы, канцелярии, подразделений материально-технического обеспечения и т.п.).

Внутренние затраты на исследования и разработки – затраты на выполнение исследований и разработок собственными силами организаций, включая как текущие, так и капитальные затраты.

Передовые производственные технологии – это технологии и технологические процессы, включающие машины, аппараты, оборудование и приборы, основанные на микроэлектронике или управляемые с помощью компьютера и используемые при проектировании, производстве или обработке продукции.

Принципиально новыми признаются **технологии**, не имеющие аналогов (отечественных или зарубежных), созданные впервые, обладающие качественно новыми характеристиками, отвечающими требованиям современного уровня или превосходящими его. **Новыми технологиями для России** считаются технологии, не имеющие отечественных аналогов.

Инновационная деятельность – вид деятельности, связанный с трансформацией идей в технологически новые или усовершенствованные продукты или услуги, внедренные на рынке, в новые или усовершенствованные технологические процессы или способы производства (передачи) услуг, использованные в практической деятельности. Инновационная деятельность предполагает целый комплекс научных, технологических, организационных, финансовых и коммерческих мероприятий, и именно в совокупности они приводят к инновациям.

Технологические инновации представляют собой конечный результат инновационной деятельности, получивший воплощение в виде нового либо усовершенствованного продукта или услуг, внедренных на рынке, нового либо усовершенствованного процесса или способа производства (передачи) услуг, используемых в практической деятельности.

Инновационно-активные организации – организации, осуществляющие разработку и внедрение новых или усовершенствованных продуктов, технологических процессов и иные виды инновационной деятельности.

Объем инновационной продукции включает продукцию, произведенную в отчетном году на основе разного рода технологических инноваций.

Число организаций, выполнявших исследования и разработки

	2014	2015	2016	2017	2018
Всего	47	51	48	46	43
в том числе:					
научно-исследовательские	31	22	22	20	20
конструкторские	1	1	1	-	-
высшего образования	6	12	10	10	9
промышленности	1	1	-	-	-
прочие ¹⁾	8	15	15	16	14

1) С 2015 г. включая опытные станции.

Число организаций, выполнявших исследования и разработки, по секторам деятельности

	2014	2015	2016	2017	2018
Всего	47	51	48	46	43
в том числе:					
государственные	33	36	36	35	33
высшего образования	7	13	10	10	9
предпринимательского сектора и некоммерческие	7	2	2	1	1

Численность персонала, занятого исследованиями и разработками

(человек)

	2014	2015	2016	2017	2018
Всего	5427	5809	5655	5691	5771
в том числе:					
исследователи	2399	2871	2683	2542	2534
техники	831	725	718	759	666
вспомогательный персонал	1168	975	822	833	1126
прочий персонал	1029	1238	1432	1557	1445

Численность персонала, занятого исследованиями и разработками, по типам организаций

(человек)

	2014	2015	2016	2017	2018
Всего	5427	5809	5655	5691	5771
в том числе:					
научно-исследовательские	4977	4520	4404	3600	3523
конструкторские	33	36	35	-	-
высшего образования	310	783	610	622	572
промышленности	18	15	-	-	-
прочие ¹⁾	89	455	606	1469	1676

1) С 2015 г. включая опытные станции.

Численность исследователей по областям наук

(человек)

	Всего	в том числе по областям наук					
		естественные	технические	медицинские	сельскохозяйственные	общественные	гуманитарные
Исследователи							
2014	2399	1648	340	58	128	98	127
2015	2871	1778	446	88	195	209	155
2016	2683	1660	409	77	189	207	141
2017	2542	1591	396	68	179	170	138
2018	2534	1706	363	57	168	128	112
Из них имеют ученую степень:							
доктора наук							
2014	371	258	53	22	9	9	20
2015	407	256	66	27	15	17	26
2016	383	243	54	24	21	17	24
2017	365	239	53	23	13	15	22
2018	357	248	41	22	10	15	21
кандидата наук							
2014	1197	907	115	22	48	33	72
2015	1408	930	176	35	82	93	92
2016	1328	888	161	30	77	89	83
2017	1277	871	152	28	72	78	76
2018	1239	885	138	25	54	75	62

Основные показатели научной деятельности организаций государственного сектора

	2014	2015	2016	2017	2018
Число организаций	33	36	36	35	33
Численность персонала, занятого исследованиями и разработками, человек	4151	5009	5041	5069	5199
в том числе:					
исследователи	1829	2221	2125	2041	2051
техники	656	663	701	720	636
вспомогательный персонал	787	911	785	807	1084
прочий персонал	879	1214	1430	1501	1428
Внутренние затраты на исследования и разработки, млн. рублей	3893.8	5120.1	5404.6	6032.8	6857.6

**Основные показатели научной деятельности
организаций сектора высшего образования**

	2014	2015	2016	2017	2018
Число организаций	7	13	10	10	9
Численность персонала, занятого исследованиями и разработками, человек	311	784	610	622	572
в том числе:					
исследователи	268	637	554	501	483
техники	17	60	17	39	30
вспомогательный персонал	20	63	37	26	42
прочий персонал	6	24	2	56	17
Внутренние затраты на исследования и разработки, млн. рублей	749.7	1546.8	1069.6	892.2	1161.4

**Основные показатели научной деятельности
организаций предпринимательского сектора и некоммерческих**

	2014	2015	2016	2017	2018
Число организаций	7	2	2	1	1
Численность персонала, занятого исследованиями и разработками, человек	965	16	4	-	-
в том числе:					
исследователи	302	13	4	-	-
техники	158	2	-	-	-
вспомогательный персонал	361	1	-	-	-
прочий персонал	144	-	-	-	-
Внутренние затраты на исследования и разработки, млн. рублей	1064.5	5.5	2.0	1.3	3.3

Основные показатели деятельности аспирантуры

(человек)

	2014	2015	2016	2017	2018
Число организаций, ведущих подготовку аспирантов, ед.	24	22	21	20	22
в том числе:					
научно-исследовательские высшего образования	16	15	14	13	15
	8	7	7	7	7
Численность аспирантов (на конец года)	1470	1314	1158	963	896
из них очной формы обучения	866	861	836	819	793
Прием в аспирантуру	338	336	300	256	256
Выпуск из аспирантуры	298	308	301	112	159
из него с защитой диссертации	27	19	8	7	2

Выпуск аспирантов по отраслям наук в 2014-2017 годах

(человек)

	2014	2015	2016	2017
Всего	298	308	301	112
из них по отраслям наук:				
физико-математические	11	9	16	7
биологические	34	32	27	17
технические	79	95	87	13
исторические	16	14	13	6
экономические	35	36	36	8
филологические	14	12	10	-
медицинские	19	24	34	17

Выпуск аспирантов в 2018 году

(человек)

	Всего	из них с защитой диссертации
По направлениям подготовки		
Всего	151	2
из них по направлениям подготовки:		
математика и механика	2	-
физика и астрономия	11	-
химия	6	-
науки о Земле	10	-
биологические науки	15	1
архитектура	1	-
техника и технологии строительства	6	-
информатика и вычислительная техника	13	-
электро- и теплоэнергетика	1	-
машиностроение	2	-
промышленная экология и биотехнологии	8	-
техносферная безопасность и природообустройство	1	-
технология материалов	1	-
техника и технологии кораблестроения и водного транспорта	4	-
управление в технических системах	1	-
технологии легкой промышленности	1	-
фундаментальная медицина	4	-
клиническая медицина	9	-
науки о здоровье и профилактическая медицина	3	-
сельское, лесное и рыбное хозяйство	3	-
ветеринария и зоотехния	1	-
психологические науки	1	-

	<i>Всего</i>	<i>из них с защитой диссертации</i>
экономика и управление	5	-
социология и социальная работа	1	-
юриспруденция	2	-
политические науки и регионоведение	4	-
образование и педагогические науки	2	-
языкознание и литературоведение	9	-
история и археология	10	-
философия, этика и религиоведение	6	-
искусствознание	6	1
культуроведение и социокультурные проекты	2	-
По научным специальностям		
Всего	8	-
из них по научным специальностям:		
физико-химическая биология	1	-
общая биология	2	-
физиология	1	-
технология продовольственных продуктов	1	-
медико-биологические науки	2	-
искусствоведение	1	-

Основные показатели деятельности докторантуры

(человек)

	<i>2014</i>	<i>2015</i>	<i>2016</i>	<i>2017</i>	<i>2018</i>
Число организаций, ведущих подготовку докторантов, ед.	5	5	5	1	1
в том числе высшего образования	5	5	5	1	1
Численность докторантов (на конец года)	26	37	43	47	53
из них женщин	18	22	18	19	26
Прием в докторантуру	-	24	14	16	23
Выпуск из докторантуры	12	12	12	7	15
из него с защитой диссертации	1	4	-	2	1

Объем научно-технических работ и услуг

(млн. рублей)

	<i>2014</i>	<i>2015</i>	<i>2016</i>	<i>2017</i>	<i>2018</i>
Всего	6684.0	7746.4	7714.5	7170.3	8040.3
в том числе:					
исследования и разработки	5878.1	6882.6	7059.6	6935.5	7873.8
научно-технические услуги	21.2	119.4	118.4	50.7	7.0
прочие работы (услуги)	784.7	744.4	536.5	184.2	159.5

Структура затрат на исследования и разработки

(в процентах к итогу)

	2014	2015	2016	2017	2018
Всего	100.0	100.0	100.0	100.0	100.0
в том числе:					
внутренние текущие затраты	92.5	91.9	88.7	94.1	97.6
из них:					
на оплату труда	51.5	47.9	48.4	47.7	46.4
единый социальный налог	13.8	12.9	12.8	13.6	13.1
затраты на оборудование	2.9	4.5	2.4	1.5	1.2
капитальные затраты	5.6	5.4	9.4	4.5	1.4
внешние затраты	1.9	2.7	1.9	1.4	1.0

Внутренние затраты на исследования и разработки по источникам финансирования

(млн. рублей)

	2014	2015	2016	2017	2018
Всего	5708.1	6672.4	6476.2	6926.3	8022.3
в том числе:					
собственные средства	314.0	457.0	282.1	271.6	299.7
средства бюджета	4517.5	4734.9	5349.4	5778.4	6938.7
из них федерального бюджета	4468.6	4722.0	5307.1	5750.0	6892.3
бюджетные ассигнования на содержание ВУЗов	-	10.7	28.9	28.0	40.7
средства внебюджетных фондов ¹⁾	31.2	352.9	15.1	0.6	4.4
средства организаций государственного сектора	265.5	192.4	179.4	131.9	158.2
средства организаций предпринимательского сектора	418.4	801.0	392.5	599.3	404.3
средства организаций высшего образования	0.6	4.4	11.4	12.6	6.9
средства частных некоммерческих организаций	0.2	0.3	22.4	21.1	13.9
средства иностранных источников	160.7	118.8	195.0	82.8	155.5

1) С 2016 г. средства фондов поддержки научной, научно-технической и инновационной деятельности.

Внутренние текущие затраты на исследования и разработки по видам работ

(млн. рублей)

	2014	2015	2016	2017	2018
Всего	5383.2	6300.2	5857.0	6608.1	7907.4
в том числе:					
фундаментальные исследования	3372.3	3810.2	3913.2	4823.9	5614.7
прикладные исследования	1486.0	1818.0	1487.2	1484.0	1901.7
разработки	525.0	672.0	456.7	300.2	391.0

ИННОВАЦИОННАЯ ДЕЯТЕЛЬНОСТЬ

**Число организаций, осуществляющих инновации,
по обследуемым видам экономической деятельности в 2018 году**

	<i>Всего обследо- вано</i>	<i>из них осуществляли инновацион- ную деятель- ность</i>	<i>В % к общему числу обследо- ванных</i>
Всего	848	38	4.5
в том числе:			
виды деятельности сельского хозяйства	55	1	1.8
виды деятельности промышленного производства	259	20	7.7
в том числе:			
добыча полезных ископаемых	22	2	9.1
обрабатывающие производства	172	12	7.0
обеспечение электрической энергией, газом и паром; кондиционирование воздуха (за исключением торговли электроэнергией; торговли газообразным топливом, подаваемым по распределительным сетям; торговли паром и горячей водой (тепловой энергией))	39	4	10.3
водоснабжение; водоотведение, организация сбора и утилизации отходов, деятельность по ликвидации загрязнений	26	2	7.7
работы строительные специализированные прочие, не включенные в другие группировки	4	-	-
деятельность издательская	31	-	-
деятельность в сфере телекоммуникаций	34	5	14.7
разработка компьютерного программного обеспечения, консультационные услуги в данной области и другие сопутствующие услуги	13	-	-
деятельность в области информационных технологий	17	-	-
деятельность в области права и бухучета	208	1	0.5
деятельность головных офисов; консультирование по вопросам управления	75	1	1.3
деятельность в области архитектуры и инженерно-технического проектирования; технических испытаний, исследований и анализа	81	4	4.9
научные исследования и разработки	39	5	12.8
деятельность рекламная и исследование конъюнктуры рынка	29	1	3.4
деятельность профессиональная научная и техническая прочая	3	-	-

**Объем инновационных товаров, работ и услуг организаций
по обследуемым видам экономической деятельности в 2018 году**

	<i>Всего</i>	<i>В % к общему объему отгру- женных товаров</i>
Всего по обследуемым видам экономической деятельности в сфере инноваций, млн. рублей	23033.5	7.3
в том числе:		
виды деятельности промышленного производства	22715.9	8.1
в том числе:		
обрабатывающие производства	22715.9	12.2
в том числе:		
обработка древесины и производство изделий из дерева и пробки, кроме мебели, производство изделий из соломки и материалов для плетения	6.3	0.2
производство компьютеров, электронных и оптических изделий	350.4	15.5
производство машин и оборудования, не включенных в другие группировки	1.7	0.1
производство прочих транспортных средств и оборудования	21654.6	40.9
производство прочих готовых изделий	681.1	99.8
ремонт и монтаж машин и оборудования	21.9	0.1
деятельность в сфере телекоммуникаций	306.9	1.4
научные исследования и разработки	10.7	0.6

**Затраты на технологические инновации организаций
по видам инновационной деятельности**

	<i>2014</i>	<i>2015</i>	<i>2016</i>	<i>2017</i>	<i>2018</i>
Всего, млн. рублей	1852.8	1040.5	1059.0	2087.8	3737.2
в том числе:					
исследование и разработка новых продуктов, услуг и методов их производства, новых производственных процессов	244.4	407.0	215.4	245.4	378.4
дизайн (деятельность по изменению формы, внешнего вида или удобства использования продуктов или услуг) ¹⁾	37.2	2.4	-	14.2	2.0
приобретение машин и оборудования, связанных с технологическими инновациями	1367.7	419.4	585.2	1023.8	755.8
приобретение новых технологий	-	-	0.1	0.3	18.1
приобретение программных средств	26.0	88.2	35.1	112.4	97.9

	2014	2015	2016	2017	2018
инжиниринг, включая подготовку технико-экономических обоснований, производственное проектирование, пробное производство и испытания, монтаж и пуско-наладочные работы, другие разработки (не связанные с научными исследованиями и разработками) новых производственных процессов ²⁾	75.7	50.8	23.5	505.7	2387.3
обучение и подготовка персонала, связанные с инновациями	0.8	3.3	3.7	0.2	2.0
маркетинговые исследования	6.1	0.1	0.1	1.2	0.6
прочие затраты на технологические инновации	94.9	69.3	195.8	184.6	95.0

1) До 2015 г. производственное проектирование, дизайн и другие разработки (не связанные с научными исследованиями и разработками) новых продуктов, услуг и методов их производства (передачи), новых производственных процессов.

2) До 2015 г. другие виды подготовки производства для выпуска новых продуктов, внедрения новых услуг или методов их производства.

Используемые передовые производственные технологии в 2018 году

	Всего	в том числе внедренные в течение, лет				Число запатентованных изобретений в используемых технологиях
		до 1 года	от 1 до 3 лет	от 4 до 5 лет	6 и более лет	
Передовые технологии	1198	90	210	180	718	18
в том числе:						
проектирование и инжиниринг	202	9	18	63	112	1
производство, обработка и сборка	456	63	44	39	310	10
автоматизированная транспортировка материалов и деталей, а также осуществление автоматизированных погрузочно-разгрузочных операций	7	-	1	1	5	1
аппаратура автоматизированного наблюдения и контроля	77	6	8	22	41	3
связь и управление	378	6	101	47	224	3
производственная информационная система	60	6	25	8	21	-
интегрированное управление и контроль	18	-	13	-	5	-

ФИНАНСЫ

Раздел представляет статистику государственных финансов, денежно-кредитной системы, данные о финансах организаций.

Показатели, характеризующие состояние бюджетной системы субъекта Российской Федерации, приведены по данным департамента финансов Приморского края и Управления Федеральной налоговой службы России по Приморскому краю; денежно-кредитной системы – по данным Главного управления Банка России по Приморскому краю.

Статистика финансов организаций содержит показатели, отражающие результаты финансовой деятельности, платежеспособность и состояние расчетов в организациях. Сбор данных осуществляется на основе форм государственной статистической и бухгалтерской отчетности.

Бюджет субъекта Российской Федерации (региональный бюджет) – форма образования и расходования денежных средств в расчете на финансовый год, предназначенных для обеспечения задач и функций, отнесенных к ведению субъекта и местного самоуправления.

Доходы бюджета – денежные средства, поступающие в безвозмездном и безвозвратном порядке в соответствии с бюджетным и налоговым законодательством в распоряжение органов государственной власти. Доходы бюджетов образуются за счет налоговых и неналоговых видов доходов, а также за счет безвозмездных и безвозвратных перечислений.

Расходы бюджета – денежные средства, направляемые на финансовое обеспечение задач и функций государства и местного самоуправления.

Дефицит бюджета – превышение расходов бюджета над его доходами.

Профицит бюджета – превышение доходов бюджета над его расходами.

Кредиты, предоставленные организациям, банкам и физическим лицам – задолженность клиентов перед кредитными организациями по всем предоставленным им кредитам.

Суммарная задолженность по обязательствам организаций включает кредиторскую и задолженность по кредитам банков и займам.

Кредиторская задолженность – задолженность по расчетам с поставщиками и подрядчиками; с дочерними и зависимыми обществами; с рабочими и служащими по оплате труда; по отчислениям на государственное социальное страхование, пенсионное обеспечение и медицинское страхование, а также в фонд занятости; по всем видам платежей в бюджет и внебюджетные фонды; по обязательному и добровольному страхованию; полученные авансы, а также штрафы, пени и неустойки, по которым получены решения суда или другого органа.

Дебиторская задолженность – задолженность по расчетам с покупателями и заказчиками; с дочерними и зависимыми обществами; сумма уплаченных другим организациям авансов; задолженность работников организации по предоставленным им ссудам и займам; подотчетных лиц, а также штрафы, пени и неустойки, по которым получены решения суда или другого органа.

ГОСУДАРСТВЕННЫЕ ФИНАНСЫ

Консолидированный бюджет Приморского края¹⁾

(млн. рублей)

	2014	2015	2016	2017	2018
Доходы	121168	130358	135385	147321	171179
из них:					
налог на прибыль организаций	13380	15067	18158	20223	23014
налог на доходы физических лиц	35444	35983	40680	41310	47242
акцизы	6180	6039	8636	8135	7913
налоги на имущество	11986	12202	13776	14636	16887
налоги, сборы и регулярные платежи за пользование природными ресурсами	623	568	577	665	722
безвозмездные поступления	40962	47056	39746	47395	59368
Расходы	125545	130944	130715	143052	154209
из них на:					
общегосударственные вопросы	8828	8592	9050	9402	11267
национальную безопасность и правоохранительную деятельность	1446	1355	1508	1756	1742
национальную экономику	16502	18591	19647	21657	20192
из нее:					
сельское хозяйство и рыболовство	2410	2185	2498	2721	2971
транспорт, связь и информатику	1095	1383	1531	2086	1829
жилищно-коммунальное хозяйство	8382	7726	12170	15358	14948
социально-культурные мероприятия	89722	93635	87545	94250	105586
в том числе:					
образование	27826	27397	27144	27561	30771
культуру, кинематографию, СМИ	3066	3370	3183	4116	3846
здравоохранение и спорт	37651	41447	40798	32331	40473
социальную политику	21179	21421	16420	30242	30496
Профицит, дефицит (-)	-4377	-586	4670	4269	16970

1) Приведены данные, размещенные на Интернет-портале Администрации Приморского края. Включая бюджет территориального фонда обязательного медицинского страхования.

Структура доходов консолидированного бюджета Приморского края

(в процентах к итогу)

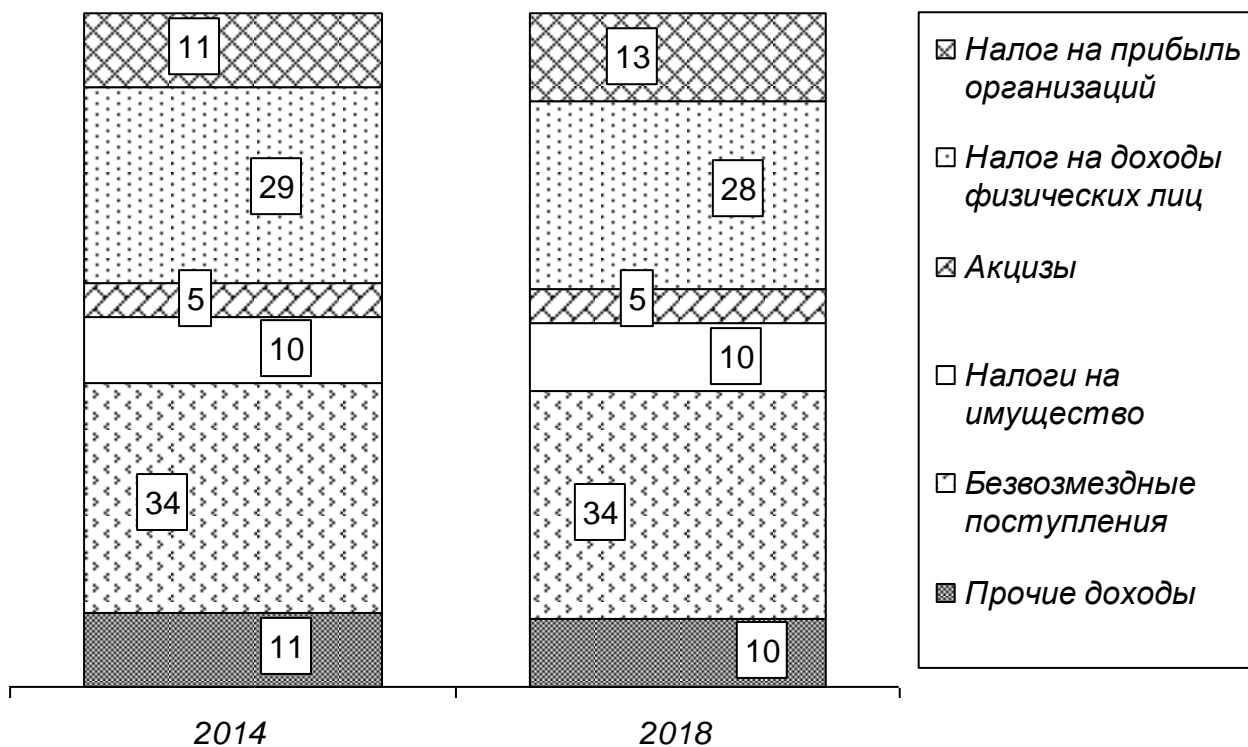

Структура расходов консолидированного бюджета Приморского края

(в процентах к итогу)

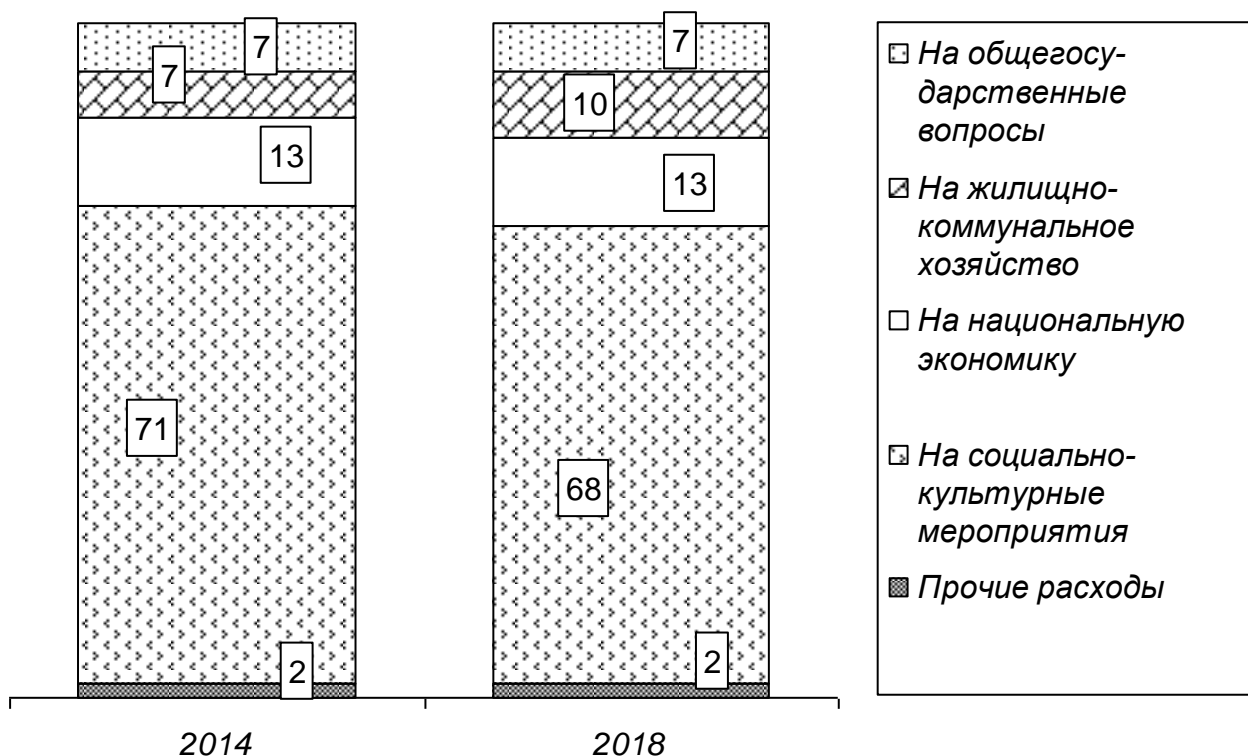

**Поступление и расходование средств
отделения Пенсионного фонда РФ по Приморскому краю**

(млн. рублей)

	2014	2015	2016	2017	2018
Поступление	42856	43418	47338	50486	57908
в том числе:					
налоги, страховые взносы	42758	43318	47219	50368	57794
безвозмездные поступления ¹⁾	50	47	53	46	39
прочие доходы	48	53	66	72	75
Расходование	77681	90411	95866	99731	101470
в том числе на финансирование:					
выплат населению пенсий, пособий	64682	88916	94335	98176	99916
исполнительной дирекции фонда	1419	1495	1531	1545	1554
прочие расходы	11580	-	-	10	-

1) Включая средства федерального бюджета.

**Поступление и расходование средств
отделения Фонда социального страхования РФ по Приморскому краю**

(млн. рублей)

	2014	2015	2016	2017	2018
Поступление	6132	6301	6574	6492	7831
в том числе:					
налоги, страховые взносы	6082	6158	6450	6554	7922
прочие доходы	50	143	124	-62	-91
Расходование	6727	7225	7683	7658	8259
в том числе на финансирование:					
выплат населению пособий и материальной помощи	6393	6898	7369	7344	7934
исполнительной дирекции фонда	326	327	314	314	325
прочие расходы	8	-	-	-	-

**Поступление и расходование средств
территориального фонда обязательного медицинского страхования**

(млн. рублей)

	2014	2015	2016	2017	2018
Поступление, включая средства из федерального фонда ОМС	19767	22406	22553	23585	28805
Расходование	20800	22838	22530	23775	28518
в том числе на финансирование:					
территориальных программ	20574	22594	22098	23212	28045
исполнительной дирекции фонда	226	222	224	229	244
прочие расходы, включая отдельные целевые мероприятия по здравоохранению	-	22	208	334	229

ДЕНЕЖНО-КРЕДИТНАЯ СИСТЕМА

(по данным Банка России)

Число действующих кредитных организаций и их филиалов

(на начало года; единиц)

	2015	2016	2017	2018	2019
Число кредитных организаций	6	5	6	8	8
Число филиалов	18	18	14	11	12

Вклады (депозиты) физических лиц в кредитных организациях

(на начало года; млн. рублей)

	2015	2016	2017	2018	2019
Всего	206034	261159	279022	300853	338524
в том числе:					
на рублевых счетах	176281	213179	236895	262638	279990
в иностранной валюте и драгоценных металлах	29753	47980	42127	38215	58534

Кредиты, предоставленные юридическим лицам-резидентам и индивидуальным предпринимателям на начало 2019 года

(млн. рублей)

	Объем	Задолженность	
		всего	из нее просроченная
Всего	260779	259243	14854
в том числе:			
в рублях	255689	226327	14833
в иностранной валюте и драгоценных металлах	5090	32916	21

СОСТОЯНИЕ ВЗАИМОРАСЧЕТОВ В ОРГАНИЗАЦИЯХ¹⁾

Задолженность организаций

(на конец года; млрд. рублей)

	2014	2015	2016	2017	2018
Суммарная задолженность	671.0	790.9	875.7	910.2	1025.9
в том числе:					
кредиторская задолженность	505.4	612.2	668.9	724.3	792.8
задолженность по полученным кредитам банков и займам	165.6	178.7	206.8	185.9	233.1
Финансовые и другие оборотные активы (включая дебиторскую задолженность)	630.9	763.6	767.3	834.2	910.3

1) По данным бухгалтерской отчетности, по полному кругу отчитавшихся организаций (без банков, бюджетных и страховых организаций).

**Финансовые активы и обязательства
по видам экономической деятельности на конец 2018 года**

(млн. рублей)

	<i>Финансовые и другие активы¹⁾</i>	<i>Обязательства²⁾</i>
Всего:	910280	967344
из них:		
сельское, лесное хозяйство, охота, рыболовство и рыбоводство	55718	36916
добыча полезных ископаемых	12754	13263
обрабатывающие производства	217288	287472
обеспечение электрической энергией, газом и паром; кондиционирование воздуха	21062	28125
водоснабжение; водоотведение, организация сбора и утилизации отходов, деятельность по ликвидации загрязнений	4274	8147
строительство	57322	89394
торговля оптовая и розничная; ремонт автотранспортных средств и мотоциклов	265990	316033
транспортировка и хранение	109417	77749
деятельность гостиниц и предприятий общественного питания	9282	5089
деятельность в области информации и связи	4199	4267
деятельность финансовая и страховая	60515	29859
деятельность по операциям с недвижимым имуществом	38664	24185
деятельность профессиональная, научная и техническая	33327	25224
деятельность административная и сопутствующие дополнительные услуги	12004	14313
образование	541	650
деятельность в области здравоохранения и социальных услуг	2915	2011
деятельность в области культуры, спорта, организации досуга и развлечений	3576	2937
предоставление прочих видов услуг	1428	1709

1) Дебиторская задолженность, налог на добавленную стоимость по приобретенным ценностям, краткосрочные финансовые вложения.

2) Кредиторская задолженность, другие краткосрочные и долгосрочные обязательства; без учета заемных средств.

ЦЕНЫ И ТАРИФЫ

Раздел представляет статистические данные об уровнях и индексах цен в отдельных секторах экономики края.

Индексы цен рассчитываются по данным наблюдения за ценами товаров (продукции, услуг)-представителей по выборочному кругу организаций всех типов и форм собственности и отражает изменение цен по обобщенным потокам товаров и услуг.

Индекс потребительских цен (ИПЦ) измеряет отношение стоимости фиксированного набора товаров и услуг в ценах текущего периода к его стоимости в ценах предыдущего (базисного) периода и характеризует изменение во времени общего уровня цен на товары и услуги, приобретаемые населением для непроизводственного потребления. Индекс потребительских цен является одним из важнейших показателей, характеризующих инфляционные процессы в стране.

Расчет производится ежемесячно путем объединения двух информационных потоков: данных об изменении цен, полученных методом регистрации цен и тарифов на потребительском рынке, и данных о структуре фактических потребительских расходов населения за два предшествующих года.

Наблюдение за изменением цен осуществляется в организациях торговли и сферы услуг, а также на вещевых, смешанных и продовольственных рынках, как в стационарных торговых заведениях, так и при передвижной торговле (палатки, киоски и т.д.).

Потребительский набор, на основании которого рассчитывается ИПЦ, представляет собой единую по Российской Федерации репрезентативную выборку групп товаров и платных услуг, наиболее часто потребляемых населением.

Стоимость условного (минимального) набора продуктов питания, рассчитывается на основе средних единых объемов потребления, установленных в среднем по России.

Индексы цен на первичном и вторичном рынках жилья рассчитываются на основе зарегистрированных цен соответственно на вновь построенные квартиры и на квартиры функционирующего жилого фонда, находящиеся в собственности, если они являются объектами совершения рыночных сделок.

Наблюдение ведется по выборочному кругу организаций, осуществляющих операции с недвижимостью в краевом центре и крупных городах края. При регистрации цен на квартиры учитываются их количественные и качественные характеристики, а также район их расположения в городе.

Индекс цен производителей промышленных товаров рассчитывается на основании регистрации цен на товары-представители в базовых организациях. Цены производителей представляют собой фактически сложившиеся на момент регистрации цены указанных организаций на произведенную продукцию, предназначенную для реализации на внутреннем рынке (без косвенных

товарных налогов – налога на добавленную стоимость, акциза и т.п.). Рассчитанные по товарам-представителям индексы цен производителей последовательно агрегируются в индексы цен соответствующих видов, групп, классов и разделов экономической деятельности. В качестве весов используются данные об объеме производства в стоимостном выражении базисного периода.

Индексы цен на приобретенные промышленными организациями отдельные виды товаров, рассчитываются на основании регистрации цен на их основные виды. Средняя цена приобретения включает, помимо цены производства, налог на добавленную стоимость, акциз и другие налоги, транспортные, сбытовые, посреднические и другие расходы. Построение индексов цен приобретения осуществляется по сопоставимому кругу товаров в отчетном и базисном периоде и предусматривает систему взвешивания на основе данных о количестве приобретенной продукции за предыдущий год.

Система **индексов цен на продукцию (затраты, услуги) инвестиционного назначения** состоит из сводного индекса цен на продукцию (затраты, услуги) инвестиционного назначения, индекса цен производителей на строительную продукцию (рассчитывается из индекса цен на строительномонтажные работы и индекса цен на прочие работы и затраты, включенные в сводный сметный расчет стоимости строительства), индекса цен приобретения машин и оборудования инвестиционного назначения, индекса цен на прочую продукцию (затраты, услуги) инвестиционного назначения.

Индексы цен производителей сельскохозяйственной продукции исчисляются на основании регистрации в отобранных для наблюдения сельскохозяйственных организациях цен на основные виды товаров-представителей, реализуемых заготовительным, перерабатывающим организациям, на рынке, через собственную торговую сеть, населению непосредственно с транспортных средств, на ярмарках, биржах, аукционах, организациям, коммерческим структурам и т.п. Цены производителей сельскохозяйственной продукции приводятся с учетом надбавок и скидок за качество реализованной продукции без расходов на транспортировку, экспедирование, погрузку и разгрузку продукции, а также без налога на добавленную стоимость.

Индексы тарифов на грузовые перевозки позволяют определить изменение фактически действующих тарифов на грузовые перевозки за отчетный период без учета изменения за этот период структуры перевезенных грузов по разнообразным признакам. Сводный индекс тарифов на грузовые перевозки рассчитывается из индексов тарифов на перевозку грузов отдельными видами транспорта (морским, автомобильным), взвешенных на доходы от перевозок грузов соответствующими видами транспорта за базисный период. По каждому виду транспорта регистрируются тарифы на услуги-представители. За услугу-представитель понимается перевозка 1 тонны массового груза определенным видом транспорта на фиксированное расстояние.

Индекс тарифов на услуги связи для юридических лиц характеризует общее изменение тарифов на услуги связи для различных категорий пользователей. Расчет индексов тарифов на услуги связи основан на ежеквартальном наблюдении за тарифами на 15 видов услуг-представителей связи для юридических лиц. При расчете сводных индексов тарифов в качестве весов используются данные о доходах от услуг связи за предыдущий год.

Индексы потребительских цен и цен производителей

(декабрь к декабрю предыдущего года; в процентах)

	2014	2015	2016	2017	2018
Индекс потребительских цен	112.0	111.9	104.9	101.8	104.2
Индекс цен производителей промышленных товаров ¹⁾	110.0	113.4	108.0	102.0	105.5
Индекс цен производителей сельскохозяйственной продукции	99.0	109.8	104.7	97.3	100.0
Сводный индекс цен на продукцию (затраты, услуги) инвестиционного назначения ²⁾	102.4	107.6	100.7	103.8	105.8
Индекс тарифов на грузовые перевозки ³⁾	139.6	111.3	96.1	102.0	111.5

1) Росстат произвел ретроспективный пересчет в связи с переходом на ОКВЭД2.

2) До января 2015 г. – сводный индекс цен строительной продукции.

3) Без учета авиа и железнодорожного транспорта.

ИНДЕКСЫ ПОТРЕБИТЕЛЬСКИХ ЦЕН И СРЕДНИЕ ПОТРЕБИТЕЛЬСКИЕ ЦЕНЫ НА ТОВАРЫ И УСЛУГИ

Индексы потребительских цен (тарифов) на товары и услуги

(декабрь к декабрю предыдущего года; в процентах)

	2014	2015	2016	2017	2018
Все товары и услуги	112.0	111.9	104.9	101.8	104.2
в том числе:					
продовольственные товары	115.1	112.8	104.2	100.1	104.7
из них:					
продукты питания	115.5	113.3	103.8	99.8	105.4
алкогольные напитки	113.2	110.7	106.1	101.4	101.6
непродовольственные товары	108.4	114.4	106.3	102.1	102.7
услуги	111.8	106.5	104.0	104.0	105.5

Индексы потребительских цен на отдельные группы товаров

(декабрь к декабрю предыдущего года; в процентах)

	2014	2015	2016	2017	2018
Все товары	112.0	113.6	105.1	101.0	103.7
Продовольственные товары	115.1	112.8	104.2	100.1	104.7
Мясо и птица	132.0	99.2	98.2	97.7	113.0
Колбасные изделия и продукты из мяса и птицы	125.6	109.7	102.6	100.6	107.7
Консервы мясные	116.5	120.0	103.8	98.6	102.7
Рыбопродукты	110.7	127.9	103.6	110.2	95.6
Масло сливочное	116.2	113.0	126.7	104.6	103.1
Масло подсолнечное	102.5	137.9	103.0	88.4	100.0
Молоко и молочная продукция	110.9	109.7	106.4	105.2	102.1
Сыр	117.0	101.5	109.1	103.4	103.3
Яйца	89.2	116.3	103.8	83.0	114.7
Сахар-песок	142.5	101.6	100.6	82.8	123.7
Кондитерские изделия	109.6	124.1	106.5	100.7	103.4
Хлеб и хлебобулочные изделия	108.4	111.4	102.8	101.5	105.8
Крупа и бобовые	130.8	117.8	108.4	84.3	103.0
Макаронные изделия	110.5	118.4	106.5	100.4	103.1
Фрунтоовощная продукция, включая картофель	114.5	121.1	98.8	91.2	109.6
Алкогольные напитки	113.2	110.7	106.1	101.4	101.6
Непродовольственные товары	108.4	114.4	106.3	102.1	102.7
Ткани	101.8	113.5	108.4	102.0	101.4
Одежда и белье	106.2	112.4	105.8	102.1	100.1
Верхний трикотаж, прочие изделия верхнего трикотажа	105.3	109.3	105.8	103.1	101.2
Бельевой трикотаж	107.4	118.1	109.8	102.9	103.4
Чулочно-носочные изделия	105.8	112.9	104.4	100.7	99.6
Обувь кожаная, текстильная и комбинированная	105.8	115.3	111.1	103.7	100.6
Моющие и чистящие средства	108.9	123.1	103.9	100.2	105.7
Парфюмерно-косметические товары	111.0	123.5	107.1	97.4	106.5
Галантерея	106.0	118.4	108.9	102.0	101.4
Табачные изделия	129.5	125.5	119.2	107.9	109.3
Телерадиотовары	126.3	106.8	100.7	97.0	94.1
Электротовары и другие бытовые приборы	118.9	119.5	107.3	97.4	100.5
Строительные материалы	106.4	111.7	108.5	102.2	103.5
Мебель	108.3	111.1	104.6	102.9	104.0
Часы	104.7	116.9	108.6	106.3	102.7
Топливо моторное	106.5	106.4	103.0	103.6	105.3
Бензин автомобильный	106.6	106.6	103.0	102.7	105.1

**Средние потребительские цены
на отдельные виды продовольственных товаров**

(декабрь; рублей за килограмм, литр)

	2014	2015	2016	2017	2018
Говядина (кроме бескостного мяса)	345.4	377.9	375.5	377.5	398.9
Свинина (кроме бескостного мяса)	368.2	348.1	324.5	303.6	321.9
Куры охлажденные и мороженые	184.7	174.0	172.8	159.9	194.7
Колбаса вареная	329.5	369.2	379.2	372.5	400.5
Консервы мясные, за условную банку весом 350 г	91.8	112.6	118.1	113.6	117.7
Рыба мороженая неразделанная	92.8	125.6	124.3	132.1	108.7
Рыба соленая, маринованная, копченая	348.7	414.8	456.8	489.2	498.4
Консервы рыбные натуральные и с добавлением масла, за условную банку весом 350 г	75.5	102.0	113.3	110.8	116.5
Масло сливочное	435.4	486.1	615.4	657.6	698.7
Масло подсолнечное	88.1	121.3	125.9	105.1	104.9
Молоко питьевое цельное, пастеризованное 2.5-3.2% жирности, за л	75.6	81.9	84.8	86.5	87.1
Сыры сычужные твердые и мягкие	493.2	487.7	532.3	538.6	603.3
Яйца куриные, за 10 шт.	68.5	80.2	82.2	68.0	80.9
Чай черный байховый	522.7	780.3	781.9	756.0	777.1
Сахар-песок	56.0	60.0	60.0	47.6	57.1
Мука пшеничная	38.7	42.4	41.4	37.3	38.2
Хлеб и булочные изделия из пшеничной муки 1 и 2 сортов	44.9	50.1	49.6	49.6	50.2
Рис шлифованный	59.9	82.6	81.0	70.8	80.3
Макаронные изделия из пшеничной муки высшего сорта	77.9	93.0	101.2	87.8	92.1
Картофель	33.3	37.7	36.5	31.9	31.1
Капуста белокочанная свежая	22.5	42.8	33.7	29.7	33.8
Лук репчатый	37.1	34.0	32.7	38.1	34.4
Яблоки	124.7	135.4	126.3	121.3	135.1
Водка крепостью 40% об. спирта и выше	524.5	532.8	546.9	565.0	573.1
Коньяк ординарный отечественный	1300.2	1256.6	1290.7	1280.6	1281.0
Вино игристое отечественное	309.2	330.7	362.5	366.2	374.9
Пиво отечественное	97.2	109.4	116.6	121.8	126.5

Стоимость условного (минимального) набора продуктов питания

	<i>Стоимость набора на конец декабря, рублей</i>	<i>В % к декабрю предыдущего года</i>
2014	4517.0	109.4
2015	5103.7	112.1
2016	5138.7	101.2
2017	4982.0	99.3
2018	5206.1	105.1

Средние потребительские цены на отдельные виды непродовольственных товаров

(декабрь; рублей за штуку)

	2014	2015	2016	2017	2018
Пальто (полупальто) женское с верхом из плащевых тканей	5571.8	6230.9	7455.6	7594.0	7637.3
Юбка женская из полушерстяных или смесовых тканей	2177.8	2397.9	2587.6	2796.5	2767.7
Блузка женская	2027.1	2211.7	2465.4	2422.6	2429.9
Костюм-двойка мужской из шерстяных, полушерстяных или смесовых тканей	6961.0	8101.3	9029.4	9856.9	10179.1
Сорочка верхняя мужская из хлопчатобумажных или смесовых тканей	1176.1	1469.4	1707.1	1828.9	1893.6
Брюки мужские из джинсовой ткани (джинсы), шт.	1994.3	2565.9	2708.5	2740.1	2866.7
Джемпер мужской	2363.3	2563.6	2912.7	2944.1	2943.6
Носки мужские, за пару	60.9	68.3	69.6	73.7	73.1
Колготки женские эластичные	148.3	166.8	176.6	177.4	207.9
Полуботинки, туфли мужские с верхом из натуральной кожи, за пару	2821.7	3391.8	3941.4	4092.8	4188.2
Сапоги женские зимние с верхом из натуральной кожи, за пару	5854.2	7162.2	7675.5	8192.9	8240.9
Туфли женские летние, босоножки с верхом из искусственной кожи, за пару	1039.1	1206.6	1366.8	1484.5	1457.1
Мыло туалетное, 100 г	26.6	32.0	36.5	35.9	36.2
Порошок стиральный, кг	126.6	150.1	154.9	152.6	158.2
Сигареты с фильтром отечественные, пачка	50.1	63.7	77.2	83.1	91.5
Бензин автомобильный марки АИ-92, л	35.2	37.6	38.8	39.8	42.0
Бензин автомобильный марки АИ-95, л	37.0	39.1	40.3	41.4	43.1

Индексы потребительских цен (тарифов) на отдельные группы услуг

(декабрь к декабрю предыдущего года; в процентах)

	2014	2015	2016	2017	2018
Платные услуги населению	111.8	106.5	104.0	104.0	105.5
Бытовые услуги	108.4	105.8	104.2	101.8	103.3
ремонт, пошив одежды и обуви	108.8	102.1	105.4	105.2	103.2
ремонт и техническое обслуживание бытовой радиоэлектронной аппаратуры, бытовых машин и приборов	104.8	103.7	103.0	100.4	104.6
химическая чистка, услуги прачечных	106.1	106.7	105.4	100.0	103.0
услуги бань и душевых	107.5	99.9	102.4	103.6	103.5
услуги парикмахерских	107.3	108.9	104.8	100.7	102.8
ритуальные услуги	110.5	108.8	103.6	102.7	103.1
Услуги пассажирского транспорта	113.7	103.4	108.6	108.1	107.7
автомобильный транспорт	105.9	106.4	106.1	104.9	114.3
железнодорожный транспорт	104.3	109.3	105.1	104.4	100.5
воздушный транспорт	133.9	99.3	112.0	112.3	100.8
Услуги связи	99.7	102.5	100.3	105.4	99.2
почтовая связь	105.3	113.3	111.8	115.8	100.0
городская телефонная связь	100.0	104.0	102.0	103.1	100.0
Жилищно-коммунальные услуги	113.4	108.5	104.4	103.8	103.7
оплата жилья в домах государственного и муниципального жилищных фондов	117.2	105.1	102.3	100.7	102.9
услуги по снабжению электроэнергией	104.3	108.6	107.1	104.8	103.9
водоснабжение холодное	105.2	107.4	105.8	104.2	103.2
водоотведение	106.5	108.9	107.6	106.6	105.1
отопление	105.0	113.9	104.3	104.8	104.2
водоснабжение горячее	109.6	112.8	104.5	104.7	104.2
Услуги дошкольного воспитания	118.3	101.5	103.0	102.1	111.5
Услуги организаций культуры	106.2	103.8	101.9	102.0	100.0
Экскурсионные услуги	102.0	120.5	104.3	104.3	100.0
Медицинские услуги	110.7	109.8	108.1	105.6	104.5
Санаторно-оздоровительные услуги	106.4	120.5	102.5	101.3	104.4
Услуги правового характера	116.7	107.3	148.8	104.0	104.9
Услуги физической культуры и спорта	108.9	115.0	104.7	103.0	105.7

Средние потребительские цены (тарифы) на отдельные виды услуг

(декабрь; рублей за один вид услуг)

	2014	2015	2016	2017	2018
Плата за жилье в домах государственного и муниципального жилищных фондов, м ² общей площади	27.1	28.9	30.0	30.4	33.7
Содержание и ремонт жилья для граждан собственников жилья, м ² общей площади ¹⁾	27.3	27.5	28.5	21.7	22.7
Взносы на капитальный ремонт, м ² общей площади	7.1	7.4
Электроэнергия, 100 кВт-ч	232.0	252.0	270.0	283.0	294.0
Водоснабжение холодное, м ³	26.4	28.3	30.0	31.2	32.2
Водоотведение, м ³	16.2	17.6	18.9	20.1	21.1
Водоснабжение горячее, м ³	142.4	145.6	152.1	159.3	165.9
Отопление, Гкал	1730.9	1971.1	2055.5	2154.1	2244.6
Газ сжиженный, м ³	87.0	95.2	97.1	100.0	102.9
Проезд в городском автобусе, поездка ²⁾	18.0	19.0	20.0	21.0	23.4
Проезд в купейном вагоне скорого фирменного поезда дальнего следования, в расчете на 100 км пути	220.9	250.1	265.8	283.4	288.4
Пересылка простого письма внутри России, массой до 20 г	15.0	17.0	19.0	22.0	22.0
Абонентская плата за неограниченный объем телефонных соединений, месяц	475.0	495.0	495.0	510.0	510.0
Предоставление междугородных телефонных соединений (разговоров) автоматическим способом на расстояние 601-1200 км, минута	6.3	6.3	6.3	6.3	6.3
Кинотеатры, билет	275.0	295.1	305.7	316.0	309.4
Театры, билет	587.6	592.4	593.9	553.6	553.7
Посещения детского ясли-сада, день	131.4	133.3	138.0	141.1	135.1
Первичный консультативный прием у врача-специалиста	775.9	738.1	856.0	886.8	932.9
Общий анализ крови	266.8	277.2	338.1	365.5	370.6
Санаторий, день	1976.2	2241.7	2286.2	2348.0	2528.6
Постановка набоек, пара	297.9	309.3	326.4	365.3	391.2
Ремонт телевизоров цветного изображения	1016.2	1499.6	1661.7	1777.2	1888.5
Химическая чистка мужского костюма	1067.0	1161.9	1238.4	1238.5	1293.2
Помывка в бане в общем зале, билет	324.4	324.2	332.8	344.8	358.3
Стрижка модельная в женском зале	456.1	503.2	572.8	575.1	594.6
Изготовление гроба	2660.9	3558.4	3742.6	3983.2	4144.5
Рытье могилы ручным способом на новом месте захоронения	7497.9	7055.5	8037.2	8275.6	8132.5

1) До 2017 г. включая взнос на капитальный ремонт.

2) До 2018 г. проезд в городском муниципальном автобусе.

ИНДЕКСЫ ЦЕН И СРЕДНИЕ ЦЕНЫ НА РЫНКЕ ЖИЛЬЯ

Индексы цен на первичном и вторичном рынках жилья

(на конец года; в процентах к концу предыдущего года)

	2014	2015	2016	2017	2018
Первичный рынок					
Все квартиры	101.5	106.1	103.7	107.1	106.4
из них:					
среднего качества (типовые)	108.4	102.7	99.8	99.8	101.0
улучшенного качества	100.0	108.3	104.8	107.7	107.3
элитные	103.2	104.6	100.8	106.7	104.9
Вторичный рынок					
Все квартиры	104.7	105.7	96.6	99.0	107.0
из них:					
низкого качества	105.7	102.7	98.3	97.7	107.2
среднего качества (типовые)	106.7	104.4	95.4	99.0	107.0
улучшенного качества	103.0	107.6	97.2	99.2	106.9
элитные	101.8	-	-	-	-

Средние цены на первичном и вторичном рынках жилья

(на конец года; рублей за один квадратный метр общей площади)

	2014	2015	2016	2017	2018
Первичный рынок					
Все квартиры	54597	63158	70864	75307	73135
из них:					
среднего качества (типовые)	62361	54995	52280	51123	49934
улучшенного качества	52780	60966	70933	77521	77231
элитные	76985	83496	86406	95306	*
Вторичный рынок					
Все квартиры	78521	85638	83119	82192	87118
из них:					
низкого качества	74968	85094	82886	79406	83630
среднего качества (типовые)	77604	83813	79223	77933	85371
улучшенного качества	81074	87296	86463	85222	89702
элитные	63715	-	-	-	-

ИНДЕКСЫ ЦЕН ПРОИЗВОДИТЕЛЕЙ

Индексы цен производителей по видам экономической деятельности

(декабрь к декабрю предыдущего года; в процентах)

	2014	2015	2016	2017	2018
Производство промышленных товаров	110.0	113.4	108.0	102.0	105.5
Добыча полезных ископаемых	102.4	107.4	112.0	100.8	101.7
из них:					
добыча угля	101.1	113.1	110.9	101.4	102.4
добыча металлических руд	120.3	79.2	106.6	140.4	112.4
добыча прочих полезных ископаемых	102.5	100.4	115.7	92.0	91.9
Обрабатывающие производства	112.3	115.4	110.2	101.7	108.1
из них:					
производство пищевых продуктов	118.5	110.2	108.1	100.6	103.4
производство напитков	108.3	112.0	126.0	102.6	105.8
производство одежды	106.6	113.0	101.2	99.0	104.4
производство кожи и изделий из кожи	101.7	102.1	120.4	99.5	103.6
обработка древесины и производство изделий из дерева и пробки, кроме мебели, производство изделий из соломки и материалов для плетения	101.6	123.7	134.5	94.3	106.7
производство бумаги и бумажных изделий	100.0	112.1	108.5	100.0	100.0
производство химических веществ и химических продуктов	101.4	113.1	98.5	99.4	107.2
производство лекарственных средств и материалов, применяемых в медицинских целях	101.2	118.2	99.4	96.3	93.8
производство резиновых и пластмассовых изделий	105.6	124.9	86.2	120.2	90.7
производство прочей неметаллической минеральной продукции	100.7	100.1	96.0	99.3	105.7
производство электрического оборудования	102.8	111.1	94.5	105.2	99.9
производство машин и оборудования, не включенных в другие группировки	100.0	100.0	100.0	100.0	115.2
производство автотранспортных средств, прицепов и полуприцепов	113.7	128.0	115.1	102.9	119.2
производство мебели	107.0	111.7	98.4	101.4	104.8
ремонт и монтаж машин и оборудования	104.3	107.5	100.0	100.0	99.3

	2014	2015	2016	2017	2018
Обеспечение электрической энергией, газом и паром; кондиционирование воздуха	105.5	109.4	101.6	103.2	99.6
из них:					
производство, передача и распределение электроэнергии	106.0	107.5	99.9	102.6	97.2
производство, передача и распределение пара и горячей воды; кондиционирование воздуха	104.7	112.7	104.5	104.3	104.3
производство и распределение газообразного топлива	-	-	-	103.9	103.4
Водоснабжение; водоотведение, организация сбора и утилизации отходов, деятельность по ликвидации загрязнений	-	-	106.1	101.4	103.7
из них:					
забор, очистка и распределение воды	-	-	-	101.2	103.6
сбор и обработка сточных вод	-	-	-	105.0	107.5

Индексы цен производителей сельскохозяйственной продукции

(декабрь к декабрю предыдущего года; в процентах)

	2014	2015	2016	2017	2018
Продукция сельского хозяйства	99.0	109.8	104.7	97.3	100.0
Культуры сельскохозяйственные, продукция овощеводства и садоводства	101.5	116.1	111.2	94.8	101.5
культуры зерновые	98.6	100.4	105.8	93.6	104.1
картофель	89.8	152.5	103.3	95.5	98.0
овощи	104.2	115.2	96.9	104.4	87.5
из них:					
томаты (помидоры)	87.3	87.7	100.6	118.3	87.1
огурцы	103.5	116.6	103.0	97.3	80.9
капуста	101.3	136.7	74.0	131.2	94.9
морковь столовая	96.3	122.7	85.3	108.7	121.6
свекла столовая	106.1	121.0	78.4	116.2	106.9
Животные живые и продукты животного происхождения	98.1	105.1	100.5	98.9	99.1
скот и птица (в живой массе)	101.6	100.9	99.6	100.6	100.2
из них:					
крупный рогатый скот	98.7	112.3	99.0	101.7	96.7
свиньи	116.7	103.2	93.9	101.2	102.4
птица	100.5	100.0	100.4	100.5	99.6
молоко сырое	103.0	106.0	105.8	110.8	98.6
яйца куриные	87.4	118.6	101.7	91.4	96.3

**Индексы цен на промышленные товары и услуги,
приобретенные сельскохозяйственными организациями**

(к предыдущему году; в процентах)

	2014	2015	2016	2017	2018
Индекс цен на промышленные товары и услуги, приобретенные сельскохозяйственными организациями	107.5	113.4	107.1	101.0	109.6
в том числе на:					
промышленные товары	107.5	113.4	107.1	101.0	109.6
услуги	103.3	104.3	110.9	97.2	104.7

**Индексы цен на продукцию (затраты, услуги)
инвестиционного назначения**

(декабрь к декабрю предыдущего года; в процентах)

	2014	2015	2016	2017	2018
Сводный индекс цен на продукцию (затраты, услуги) инвестиционного назначения ¹⁾	102.4	107.6	100.7	103.8	105.8
в том числе по элементам технологической структуры:					
индекс цен производителей на строительную продукцию ²⁾	99.5	100.1	103.0	106.9	103.3
индекс цен приобретения машин и оборудования инвестиционного назначения ³⁾	111.7	120.1	97.8	101.1	108.9
индексы цен на прочую продукцию (затраты, услуги) инвестиционного назначения ⁴⁾	103.4	110.1	105.0	101.1	103.5

1) До января 2015 г. – сводный индекс цен строительной продукции.

2) До января 2015 г. – индекс цен производителей в строительстве (строительно-монтажные работы с прочими затратами).

3) До января 2015 г. – индекс цен на машины и оборудование, используемые в строительстве.

4) До января 2015 г. – индексы цен на прочие капитальные работы и затраты.

Индексы тарифов на грузовые перевозки основными видами транспорта

(декабрь к декабрю предыдущего года; в процентах)

	2014	2015	2016	2017	2018
Грузовой транспорт	139.6	111.3	96.1	102.0	111.5
из него:					
морской	144.2	112.0	95.8	101.7	111.8
автомобильный	95.3	101.5	100.8	106.3	108.1

Индексы тарифов на услуги связи для юридических лиц

(на конец года; в процентах к концу предыдущего года)

	2014	2015	2016	2017	2018
Услуги связи	101.6	105.0	104.2	106.1	100.5
в том числе услуги:					
национальной почты	108.6	112.6	113.7	116.4	100.4
местной телефонной связи	100.0	104.0	102.5	101.3	101.1
междугородной телефонной связи	100.0	100.0	100.0	100.0	100.0
документальной электросвязи	108.4	101.8	102.1	109.6	100.4
передачи данных по каналам связи	100.0	100.0	100.0	100.0	100.0
проводного радиовещания	110.5	100.0	120.8	120.0	100.0
подвижной связи	100.0	100.0	100.0	100.0	100.0
электросвязи	100.2	102.3	101.3	101.8	100.6

Уважаемые читатели!

Туризм и связанные с ним виды деятельности – динамично развивающиеся направления бизнеса в Приморье.

Наш край удивительно красив и открыт для друзей.

Владивосток – европейский город на Тихом океане.

К нам прибывают гости из 107 стран мира.

Мы знаем об этом больше...

Изучая данное издание, обратите внимание на
- сборник «Туризм и туристские ресурсы в Приморском крае»

(выпуск – ноябрь 2020 года)

- бюллетень «Деятельность туристских фирм Приморского края»

(выпуск – август 2020 года)



(423) 243-30-02



Mark@primstat.ru

ВНЕШНЯЯ ТОРГОВЛЯ

Раздел содержит информацию о внешней торговле товарами и услугами, также представлены средние экспортные и импортные цены на основные товары со странами дальнего зарубежья.

Внешняя торговля – торговля между странами, состоящая из вывоза (экспорта) и ввоза (импорта) товаров и услуг.

Внешнеторговый оборот – сумма экспорта и импорта товаров.

Экспорт – вывоз из страны товаров отечественного производства, а также реэкспорт товаров. К товарам отечественного производства относятся также товары иностранного происхождения, ввезенные в страну и подвергшиеся существенной переработке, изменяющей основные качественные или технические характеристики товаров. К реэкспортным товарам относятся товары, ввезенные в страну, а затем вывезенные за границу без переработки.

Импорт – ввоз товаров в страну. В импорт включаются ввезенные товары, предназначенные для потребления в экономике страны, товары, ввозимые на территорию государства в соответствии с режимом реэкспорта, и товары, закупленные для отечественных организаций за границей, для потребления на месте.

Сальдо внешней торговли – разница между экспортом и импортом товаров. Положительное сальдо – экспорт превышает импорт, отрицательное – импорт превышает экспорт.

ВНЕШНЯЯ ТОРГОВЛЯ ТОВАРАМИ

Экспорт и импорт товаров

(млн. долларов США)

	2014	2015	2016	2017	2018
Внешнеторговый оборот ¹⁾	12911.4	7038.4	5691.5	7109.7	7726.7
в том числе:					
экспорт	5264.9	3370.1	2467.9	3331.3	3535.2
импорт	7646.5	3668.3	3223.6	3778.4	4191.5
сальдо торгового баланса	-2381.6	-298.2	-755.7	-447.1	-656.3
Коэффициент покрытия импорта экспортом, %	68.9	91.9	76.6	88.2	84.3
Из общего внешнеторгового оборота оборот за пределами таможенной границы	1349.4	699.1	322.3	296.0	173.8
в том числе:					
экспорт	1294.4	661.7	290.8	257.8	120.3
импорт	55.0	37.4	31.5	38.2	53.5

1) По уточненным данным Федеральной таможенной службы, с учетом данных взаимной торговли с государствами-членами ЕАЭС за 2017-2018 гг. (с учетом операций за пределами таможенной зоны).

Товарная структура экспорта и импорта

(в процентах к итогу)

	Экспорт				Импорт			
	2015	2016	2017	2018	2015	2016	2017	2018
Всего	100.0	100.0	100.0	100	100.0	100.0	100.0	100.0
из них:								
продовольственные товары и сельхозсырье	28.2	41.1	32.4	42.8	20.0	22.3	22.0	17.1
минеральные продукты	55.1	34.4	28.3	23.6	2.7	2.7	2.5	2.5
продукция химической промышленности	0.9	1.4	1.2	1.2	12.3	12.2	11.2	11.0
древесина и целлюлозно- бумажные изделия из нее	10.4	14.8	11.8	11.3	2.1	2.0	1.9	1.7
металлы и изделия из них	4.6	6.5	5.5	6.1	8.4	7.9	6.8	7.0
текстиль, текстильные изделия и обувь	0.1	0.1	0.0	0.0	5.7	5.2	5.8	5.5
машины и транспортные средства	0.7	1.7	20.4	11.9	39.7	39.9	42.4	47.8

Внешнеторговый оборот с основными странами-партнерами

(млн. долларов США)

	2014	2015	2016	2017	2018
Всего	12911.4	7038.4	5691.5	7109.7	7726.7
в том числе:					
страны дальнего зарубежья	12842.5	6989.5	5654.7	7048.8	7679.8
из них:					
Вьетнам	56.3	49.0	50.9	48.3	49.1
Германия	85.9	31.6	26.6	43.1	69.7
Гонконг	310.8	349.5	237.2	170.3	21.9
Китай	6359.8	3402.7	2924.8	3314.3	4080.4
Республика Корея	1986.7	1044.6	935.7	1160.8	1390.4
Сингапур	220.1	30.5	22.8	11.0	18.4
США	299.9	79.9	50.1	89.7	72.5
Япония	1947.2	794.4	566.7	744.9	727.3
государства-участники СНГ	68.9	48.9	36.8	60.9	46.9
из них:					
Беларусь	22.0	33.7	19.3	24.7	27.7
Казахстан	50.9	9.5	11.4	15.4	12.3
Молдова	1.5	0.4	0.4	0.6	0.4
Украина	2.2	3.7	2.8	16.5	3.1

ВНЕШНЯЯ ТОРГОВЛЯ УСЛУГАМИ

Экспорт и импорт услуг¹⁾

(млн. долларов США)

	Экспорт				Импорт			
	2015	2016	2017	2018	2015	2016	2017	2018
По видам услуг								
Всего	1857.0	913.2	825.7	750.9	226.0	194.4	259.0	373.6
в том числе:								
транспортные	1840.8	887.7	796.0	723.2	204.7	182.9	247.6	360.5
в том числе по видам:								
морской	1829.8	870.5	765.8	683.4	187.1	168.9	214.0	318.7
воздушный	4.5	3.9	5.2	8.6	16.7	11.9	31.7	40.4
прочий	6.5	13.3	25.0	31.2	0.9	2.1	1.9	1.4
связи	0.4	0.3	0.3	0.2	4.4	5.1	4.8	5.2
туристские	8.3	15.4	12.0	14.0	9.9	2.4	1.0	1.0
деловые	4.9	4.4	3.8	4.7	5.6	3.5	3.5	5.6
образования	2.3	4.5	12.4	7.5	0.8	0.2	1.4	0.9
прочие	0.3	0.9	1.2	1.3	0.6	0.3	0.7	0.4
По странам-партнерам								
Всего	1857.0	913.2	825.7	750.9	226.0	194.4	259.0	373.6
из них:								
Вьетнам	0.4	2.2	4.2	1.2	0.0	0.5	0.6	1.0
Германия	0.3	0.2	1.3	0.3	6.7	5.2	24.5	41.5
Гонконг	311.0	304.9	166.1	11.3	10.1	16.5	7.4	6.8
Кипр	145.0	181.5	209.3	207.1	16.1	12.6	18.7	13.0
Китай	881.7	86.1	120.5	186.8	0.1	41.4	67.1	91.0
Нидерланды	0.1	0.1	0.1	0.1	1.3	0.3	0.1	10.4
Панама	3.8	2.1	2.7	6.5	2.2	2.1	0.9	0.0
Республика Корея	89.7	63.5	64.7	82.4	108.2	62.6	69.3	75.2
Соединенное Королевство (Великобритания)	5.2	2.9	5.3	4.9	0.9	1.5	1.2	5.9
США	7.1	3.4	2.5	3.3	2.7	3.1	1.9	2.4
Сингапур	485.8	28.7	30.1	24.6	13.8	3.6	2.6	9.4
Швейцария	0.4	166.5	169.0	175.7	0.2	0.1	35.8	71.4
Япония	23.4	34.1	21.9	24.1	12.9	11.7	15.4	22.8

1) По организациям без учета микропредприятий.

ЦЕНЫ ВНЕШНЕЙ ТОРГОВЛИ ПО РФ

Средние экспортные цены на основные товары в торговле со странами дальнего зарубежья

(долларов США за тонну)

	2014	2015	2016	2017	2018
Нефтепродукты	701	388	291	390	521
Уголь каменный	74.8	61.3	52.8	73.5	83.8
Руды и концентраты железные	87.1	49.2	43.9	71.5	80.4
Лесоматериалы необработанные, за м ³	85.5	70.0	68.0	76.3	78.3
Медь	6668	5487	4733	6207	6340
Никель необработанный	16309	11373	9158	10137	12816
Автомобили легковые, за шт.	13964	22108	23678	18551	14638
Автомобили грузовые, за шт.	36700	41845	34308	37243	37780
Рыба свежая и мороженая	1861	1705	1656	1600	1822

Средние импортные цены на основные товары в торговле со странами дальнего зарубежья

(долларов США за тонну)

	2014	2015	2016	2017	2018
Руды и концентраты алюминиевые	197	160	139	357	510
Трубы из черных металлов	2494	2364	2853	2176	2994
Автомобили легковые, за шт.	19219	18840	23014	26299	25578
Автомобили грузовые, за шт.	28940	24120	33609	41945	53386
Обувь кожаная, за пару	27.0	24.6	30.3	32.9	31.0
Мясо свежее и мороженое (без мяса птицы)	4229	3437	2764	3123	3547
Мясо птицы свежее и мороженое	1608	1363	1324	1615	1755
Рыба свежая и мороженая	2986	2575	2777	2683	3142
Масло сливочное и прочие молочные жиры	4920	3586	3654	5150	5491
Масло подсолнечное	1534	1795	1596	1281	1298
Цитрусовые плоды	903	787	776	768	737
Злаки	916	927	863	864	1100
Сахар-сырец	419	375	411	825	749
Кофе	3696	3258	3005	3368	3026

Руководитель

Н.Г. Баукова

ПРИМОРСКИЙ КРАЙ
социально-экономические показатели
статистический ежегодник

Ответственный за выпуск
М.И. Карпова

Компьютерная верстка Приморскстата

При использовании информации ссылка
на данный сборник обязательна.

Подписано в печать
Тираж экз.

2019

Формат 60×84/16
Заказ

Издано Территориальным органом Федеральной службы
государственной статистики по Приморскому краю
690990, Владивосток, ул. Фонтанная, 57