

**ВЕСТНИК**  
**КОММУНИСТИЧЕСКОЙ**  
**АКАДЕМИИ**

**КНИГА**  
**XIII**

**1925**

27-я типогр. „Красная  
Печать“ при издат.  
Коммун. Акад. Москва.  
Остоженка, 10.  
Главлит № 48.895.  
Тираж 10.000 экз.

## СОЦИАЛИСТИЧЕСКИЕ И КОММУНИСТИЧЕСКИЕ ПРЕДСТАВЛЕНИЯ О СОЦИАЛИЗМЕ <sup>1)</sup>.

### ФРАНЦУЗСКИЙ СИНДИКАЛИЗМ.

При изучении социалистических представлений о социализме, мы не можем обойти взглядов на этот вопрос как французского синдикализма, так и его английской ветви, т.е. гильдейского социализма. В этом нашем исследовании нам придется говорить не только о конкретных представлениях синдикалистов о будущем обществе на другой день после социальной революции, но также и о взглядах синдикалистов на пути выхода из капиталистического общества, т.е. рассмотреть синдикалистскую теорию революции. С этой точки зрения в нашем исследовании о синдикализме придется затронуть не только проблемы, непосредственно касающиеся нашей темы, но и некоторые политические проблемы. Кроме того мы должны заметить, что при оценке взглядов французского синдикализма на будущее общество нам придется оперировать не только всем тем, что написано было теоретиками синдикализма на эту тему до мировой войны, но также и сказать несколько слов об отношении некоторых синдикалистов к русской революции и к советской системе. Это интересно сделать не только потому, что русские читатели мало, напр., знают об отношении к русской революции таких теоретиков синдикализма, как Сорель, Берт и т. д., но и потому, что отношение синдикализма к мировой войне и русской революции играет огромную роль для историко-социологического анализа этого течения в рабочем движении.

Как и в предыдущих наших исторических очерках мы остановимся только на основных моментах синдикалистской идеологии и привлечем к рассмотрению лишь наиболее видных представителей франко-итальянского и английского синдикализма.

Французский синдикализм в некоторых отношениях был, во-первых, реакцией на поражение французской Коммуны, потому что означал сворот с пути борьбы за диктатуру пролетариата. С другой стороны—французский синдикализм был реакцией против реформизма и оппортунизма в рабочем движении Запада, реакцией, которая заслуживает теперь, после краха II Интернационала, нового анализа и отчасти новой оценки.

---

<sup>1)</sup> См. „Вестн. Комм. Акад.“, кн. 12.

Любопытно отметить, что первый рабочий конгресс во Франции, собравшийся 2 октября 1876 года в Париже, принял, между прочим, следующую резолюцию: «Мы хотели, чтобы конгресс был исключительно рабочим и каждый понял наши соображения. Не нужно забывать, что все системы, все утопии, с которыми обращались к работникам, никогда не исходили от них самих; все они исходили от буржуазии, имевшей, без сомнения, благие намерения, но искавшей лечение от наших зол в идеологических конструкциях вместо того, чтобы исходить из наших потребностей и из реального положения вещей. Если бы мы не решили в качестве совершенно необходимой меры, что надо быть рабочим, чтобы говорить и втирывать на конгрессе, мы снова видели бы перед собой повторение того, что происходило в другую эпоху, то-есть мы имели бы дело с конструкторами буржуазных систем, которые лишь мешали бы нашим дебатам и придали бы им характер, который мы всегда отвергали»<sup>1)</sup>).

Что синдикализм представлял из себя реакцию на поражение французской Коммуны, это видно не из того, что он отворачивался от интеллигентов-реформистов и выходцев из буржуазных кругов, но из того, что он отбрасывал от себя и революционные элементы рабочего движения, стремившиеся к захвату власти. Синдикализм отрицательно относился не только к реформизму, но и к бланкизму, о родстве которого с большевизмом мы говорили уже в следующей главе.

Что касается синдикалистской реакции против реформизма, то она приобретала тем более яркий, отчетливый характер, чем больше оппортунистическими делались социалистические партии, входившие во II Интернационал, чем больше лезли к министерским портфелям ренегаты от социализма типа Мильерана, Вивиани, Бриана и т. д.

Основные элементы теории французского синдикализма сводятся к следующим положениям: 1) будущее общество, созданное в результате уничтожения капиталистической системы и построенное на основе самоуправляющихся синдикатов, даст гораздо больший простор развитию производительных сил, чем капитализм.

2) Выйти из капитализма рабочий класс может лишь в результате ожесточенной классовой борьбы. Эта борьба должна вестись не на базе теперешней политической системы, не внутри ее, не путем использования ее институтов (как, напр., парламентаризма), а вне ее. Современное буржуазное государство должно быть не преобразовано, а разрушено.

3) В теперешних условиях революционной борьбы методы баррикадной борьбы были бы осуждены на кровавый неуспех. Единственным методом специфически пролетарской борьбы является всеобщая стачка, которая позволяет рабочему классу реализовать всю его мощь, как производителя.

---

<sup>1)</sup> Fernand Pelloutier—„Histoire de Bourses du travail“, 3-me éd., Paris, 1921, p. 77.

4) Современный парламентский социализм есть не орудие пролетарской борьбы за новую систему общества, а борьба одной части буржуазного общества с другой из-за власти. Рабочий класс должен держаться в стороне от этой борьбы.

5) Революционный синдикализм, выступая против буржуазного государства и стремясь его разрушить, тем самым вступает на путь антимилитаризма и антипатриотизма.

6) В области теории революционный синдикализм объявляет себя школой неомарксизма, употребляя выражение Сореля, или марксистским синдикализмом по терминологии итальянского синдикалиста Оливетти. Он стремится взять «все революционное, что есть у Маркса», освободив его учение от оппортунистических искажений парламентского социализма. С другой стороны, он «дополняет и исправляет» Маркса, соединяя его с Прудоном и исходя из опыта революционного синдикалистского движения.

7) Структуру будущего общества синдикализм представляет себе в форме добровольной кооперации синдикатов, руководящих производством каждый в своей отрасли. Принудительная капиталистическая дисциплина сменяется рабочим самоуправлением на фабриках.

8) Почти все синдикалисты (за исключением итальянца Леоне) отрицают всякий переходной период от капитализма к социализму и отрицают также какое бы то ни было рабочее государство переходного типа.

Остановимся теперь более подробно на некоторых из этих положений.

### **Против государства.**

Необходимо прежде всего отметить, что в довоенный период деятельности II Интернационала именно синдикалистам принадлежит заслуга защиты Марксовой теории государства в том пункте, где дело идет о неизбежном разрушении капиталистического государства в результате социалистической революции. Синдикалисты неправильно усвоили общую теорию Маркса о государстве, но в отношении буржуазного государства они стояли тогда на позиции гораздо более близкой к революционному марксизму, чем огромное большинство «ортодоксальной» социал-демократии из II Интернационала. В этом можно убедиться хотя бы из следующих двух-трех цитат. Вот что пишет, напр., о государстве главный теоретик французского синдикализма Сорель в своих «Размышлениях о насилии»: «Синдикалисты не предлагают реформировать государство, как это предлагали люди XVIII века. Они хотят его уничтожить, потому что хотят реализовать мысль Маркса о том, что социалистическая революция не должна окончиться заменой одного правящего меньшинства другим. Синдикалисты еще более резко выявляют свою доктрину, они дают ей более отчет-

ливое идеологическое обоснование, когда, следуя Коммунистическому Манифесту, объявляют себя также антипатриотами»<sup>1)</sup>.

На ту же тему другой видный французский синдикалист и ученик Сореля, Эдуард Берт, пишет: «Отрицание армии и отечества со стороны революционного синдикализма означает окончательный разрыв рабочего класса с государством; гедистская идея завоевания государства с целью разрушить капитализм является чудовищной иллюзией. Вопрос стоит теперь совсем не так, чтобы воспользоваться государством против класса капиталистов, а чтобы одним ударом свалить государство и капитализм, ибо государство является лишь простым продолжением капиталистического патроната, и в качестве хозяина оно еще более тиранично, чем частные хозяева, потому что оно собирается отказать в праве стачек своим служащим и делает из своих общественных функций настоящее общественное рабство»<sup>2)</sup>.

Пуже говорит о «сведении государства к нулю»<sup>3)</sup>.

Разумеется, не все синдикалисты отрицают государство по таким же мотивам, по каким его отрицает революционный марксизм. Синдикалисты, вышедшие из анархической среды, совсем иначе мотивируют этот пункт. Возьмем для образчика Пеллутье. В своей «Истории бирж труда» он пишет на эту тему следующее: «Люди, которые верят в государство провидение и для которых «научный социализм» состоит в государстве патроне, испытывают известную антипатию к свободным ассоциациям людей, где администрируемые дискутируют чаще, чем это допускается для сохранения спокойствия администраторов»<sup>4)</sup>.

Эта мотивировка необходимости разрушения государства носит анархический, индивидуалистический характер и не имеет ничего общего с марксизмом. Но нужно заметить, что анархисты типа Пеллутье находились в меньшинстве среди теоретиков синдикализма, большинство которых в той или другой степени было заражено марксизмом.

### **Против парламентаризма.**

В теснейшей связи с этими общими взглядами синдикалистов на государство находится их позиция в вопросе о парламентской борьбе, а также в вопросе о захвате власти пролетариатом.

Синдикалисты красноречиво доказывали, что парламентские социалисты не имели ничего общего с рабочей революцией и с рабочим социализмом и представляли в своей борьбе лишь столкновение одной части буржуазного общества с другой.

«Все депутаты говорят, что никто так не походит на представителя буржуазии, как представитель пролетариата»,—говорил Сорель<sup>5)</sup>.

1) Georges Sorel „Réflexions sur la violence“, 4-e édition, Paris, 1919, p. 163.

2) Edouard Berth—„Les derniers aspects du socialisme“. Paris, 1923, p. 65.

3) Emile Pouget „La confédération générale du travail“. Paris, 1908, p. 45.

4) F. Pelloutier—„Illoire“ (etc), p. 261.

5) „Réflexions“, p. 55.

Еще более ярко выразил эту мысль Лягардель в статье «Мангейм, Рим и Амьен», сказавши: «Социализм, руководимый компромиссами Жоресов или революционными фразами Гедов, не порывает с капиталистическим миром, а прирастает к нему»<sup>1)</sup>).

Противопоставляя парламентской борьбе социалистических партий пролетарский характер синдикалистского движения, Лягардель писал: «Разрыв между буржуазным обществом и рабочим движением происходит в действительности только на почве производства. Именно в качестве производителя промышленный рабочий возмущается против капиталистической системы производства и того социального порядка, который им порожден; равным образом в качестве производителя он создает новые учреждения, свергая традиционные системы морали и права». Противопоставляя далее «рабочего от станка» мелкобуржуазному интеллигенту; выходцу из другого класса, Лягардель пишет<sup>2)</sup>: «Социализм классовой борьбы стремится к разрыву между миром капиталистическим и миром рабочим. Основной вопрос состоит, следовательно, в том, чтобы определить—на какой почве происходит этот разрыв. Синдикализм отвечает, что он происходит исключительно на экономической почве. В мастерской, в синдикате, в стачке синдикализм восстает против патроната и его опоры—государства. В этом возмущении он вырабатывает новое рабочее право, которое является антитезой права капиталистического и которое уничтожает иерархическое разделение на хозяев и рабов. На других почвах разрыва нет. Тут происходит слияние рабочего, который смешивается с буржуазией или мелким буржуа в политических комитетах, в философских, литературных или артистических обществах, принадлежит к общей жизни современного общества и тем самым сливается с ним».

Синдикалисты не только против парламентской борьбы, они против политической борьбы вообще, они против создания политической партии пролетариата, так как, по их мнению, политические партии объединяют людей по убеждениям, а не по классу, следовательно, людей разных классов. Только синдикаты, как производственные организации, являются единственными классовыми организациями пролетариата. Синдикалисты не только против политической борьбы и парламентской в частности, но и против всякой борьбы за захват власти пролетариатом.

С этой точки зрения интересно следующее место из Сореля: «Все люди моего возраста<sup>3)</sup> находились под сильнейшим впечатлением тех несчастий, которые вызвало неблагоразумие революционеров, овладевших правительственной властью в покинутом Тьером Париже. И, однако, лидеры Коммуны стояли значительно выше террористов 1793 г.»<sup>4)</sup>.

1) Hubert Lagardelle—„Manheim, Rome, Amien“.

2) Там же.

3) Сорель родился в 1847 г., умер в 1921 г.

4) D. Sorel—„Materiaux d'une théorie du proletariat“, Paris, 1921, p. 248 — 249.

Далее, Сорель говорит, что если такому типу, как Мильеран, дать власть в руки, то это может иметь катастрофические последствия. Сорель не может себе представить иного «захвата власти», кроме перехода ее к Мильеранам. Но и к бланкизму он, как и другие синдикалисты, относился совершенно отрицательно. Он полагал, что «ничего великого не может получиться от рабочего движения, руководимого политиками» <sup>1)</sup>.

Еще энергичнее писал на эту тему Пеллютье в 1899 г. в своем письме к анархистам: «Мы являемся революционерами всегда и во всем, людьми действительно без бога, хозяина, отечества, непримиримыми врагами всякого деспотизма морального и физического, индивидуального или коллективного, т.-е. врагами всяких законов и диктатур (в том числе и диктатуры пролетариата) и страстными приверженцами культуры *soi-même*» <sup>2)</sup>.

Я привел эти цитаты из отдельных синдикалистских авторов не затем, чтобы подвергать их обсуждению. Правильность синдикалистской критики, направленной против оппортунистического парламентаризма и оппортунистического социализма вообще, подтверждена позорной историей II Интернационала <sup>3)</sup>.

Неправильность синдикалистских позиций в вопросе о политической борьбе вообще и о диктатуре пролетариата в частности опровергнута опытом русской революции.

Я остановился на этой части взглядов синдикалистов только потому, что они теснейшим образом связаны с их общей теорией революции, т.-е. с теорией выхода из капиталистического общества. А эта последняя теория неразрывно связана с их представлениями о социалистическом обществе на другой день после переворота.

## **Выход из капитализма. Всеобщая стачка.**

Предложение о всеобщей стачке было впервые выдвинуто Пеллютье и принято на Турском конгрессе Федерации рабочих социалистов Запада (бруссистов). Отвергнутая социалистическими конгрессами идея всеобщей стачки, наоборот, была подтверждена конгрессами синдикалистов и в том числе знаменитым Амьенским конгрессом. Мы видим, таким образом, что если все основные аргументы против участия социалистов в парламенте, какие мы встречаем в догме французского социализма, были выдвинуты еще в 1878 г. механиком Балливе (Ballivet) на рабочем конгрессе в Лионе, и, если, таким образом, синдикалистский анти-парламентаризм, несомненно, рабочего происхожде-

<sup>1)</sup> „Materiaux“, p. 277.

<sup>2)</sup> Pelloutier—„Histoire“ etc.

<sup>3)</sup> Необходимо отметить, что синдикалисты, исходя из своей позиции в вопросе о государстве и проявляя верное классовое чутье, были решительными противниками буржуазной демократии и разоблачали ее настоящий классовый смысл (См. об этом „Материалы к теории пролетариата“ Сорель, стр. 118).



ния, то идея всеобщей стачки выдвинута интеллигентом Пеллютье. Но это, разумеется, не значит, что эта идея вообще была только интеллигентского происхождения. Эта идея находилась в теснейшей связи с отрицанием парламентской, а, главное, вообще политической борьбы, реакцией, которая наступила в французском рабочем движении после кровавой неудачи Коммуны. А всеобщая стачка и есть способ уклониться от политической борьбы с буржуазным государством и капитализмом и заменить вооруженное восстание гораздо более легким и гораздо менее рискованным скрещиванием рук. С этой точки зрения всеобщая стачка, которую синдикалисты внешне обставляли весьма революционной фразеологией, была, несомненно, шагом назад не только по сравнению с позицией революционного марксизма, но и по сравнению с французским бланкизмом и с практикой Коммуны.

Посмотрим, однако, каким образом сами синдикалисты мотивировали в защиту этого единственно верного с их точки зрения орудия борьбы за социализм.

Послушаем сначала Сореля, который дал наиболее законченное обоснование идеи Пеллютье.

«Социальная революция,—пишет он,—представляет из себя развитие той войны, по отношению к которой каждая большая стачка представляется только отдельным эпизодом; вот почему синдикалисты говорят о такой революции на языке стачек; для них социализм сводится к идее, к ожиданию, к приготовлению всеобщей стачки, которая подобно наполеоновской битве должна уничтожить весь осужденный на смерть режим» <sup>1)</sup>.

И далее, в другой своей работе «Социалистическое будущее синдикатов» Сорель писал о всеобщей стачке, что она «наиболее ясным способом выражает тот факт, что времена политических революций кончились и что поэтому пролетариат не позволит конструироваться новой иерархии... Защитники всеобщей стачки способны заставить исчезнуть все то, что занимало старых либералов: красноречие трибунов, искусство управлять общественным мнением, комбинации политических партий. Все это было бы от старого мира, а разве социализм не утверждал, что он способен создать новое общество? Ни один социалистический писатель, слишком пропитанный буржуазными традициями, не способен, однако, понять подобного анархического безумия; он спрашивает себя—а что должно последовать за всеобщей стачкой? Ничего другого, кроме общества, организованного согласно самого плана производства, т.-е. истинного социалистического общества» <sup>2)</sup>.

Мы просим читателя заметить последнюю часть этой цитаты, которая нам будет нужна несколько позже и в которой Сорель говорит о внезапности перехода от капиталистического общества к полному социализму. А пока остановимся на других формулировках идеи всеобщей стачки.

<sup>1)</sup> Sorel—„Réflexions“, p. 434.

<sup>2)</sup> „ — „Materiaux“, p. 60.

В резолюции Турского конгресса, о котором мы уже упоминали выше, мы читаем следующее: «Среди мирных и легальных средств... есть одно, которое должно ускорить трансформацию в области экономической и обеспечить, не вызывая возможности реакции, победу четвертого сословия. Этим средством является всеобщее и одновременное прекращение производства, т.-е. всеобщая стачка, которая даже, если она будет продолжаться в течение непродолжительного времени, способна привести рабочую партию к осуществлению требований, формулированных в ее программе»<sup>1)</sup>.

Из этого обоснования всеобщей стачки мы можем усмотреть с полной очевидностью основные мотивы, которые лежали в основе предлагавшегося метода борьбы. Основной мотив, совершенно не затухающий в этой резолюции, говорит о достижении успеха революции путем употребления вполне «легального» средства—всеобщей стачки. От этой резолюции веет такой же реакцией на поражение коммунаров, которую мы могли видеть в выше приведенной цитате из Сореля по вопросу о политической борьбе и захвате власти.

Сорель различает всеобщую стачку, которая усиливает позицию одних политиканов против других, от всеобщей стачки, имеющей целью победу над всем буржуазным обществом. К первому разряду он относит бельгийскую стачку в защиту всеобщего избирательного права. Он против такого централизованного синдикалистского движения, которое помогает пользоваться силой организованных рабочих парламентарским социалистам для их политических целей, в то время как «народ остается всегда мирным животным, носящим вьючное ярмо».

Синдикалисты высказывались всегда против создания политической партии пролетариата, которая существовала бы вне синдикатов. Но это не значит, что борьбу за социализм и, в частности, период непосредственной схватки с капитализмом они рассматривали только, как борьбу всей массы рабочих, без выделения при этом в пролетариате более передовых элементов. В своей работе «Размышления о насилии» Сорель упоминает о немногочисленных избранных элементах рабочего класса, которые ведут классовую борьбу, когда вся масса еще не поднялась. Он пишет: «Это те, которые двигают вперед пролетарскую мысль, создавая такое идеологическое единство, в котором пролетариат нуждается, чтобы завершить свое революционное дело»<sup>2)</sup>. На эту же тему Берт в статье «Анархизм и капитализм» пишет: «Революционный синдикализм предлагает, разумеется, в качестве психологического условия, необходимого и предварительного, формирование избранных рабочих кадров (*élite ouvrière*), воодушевленных тем энтузиазмом, который царил в армиях республики»<sup>3)</sup>. Сорель приписывает классовой борьбе ту заслугу, что она порождает эти избранные рабочие кадры, напоминающие художников средних веков, конструкторов соборов или солдат 1792 года.

1) Pelloutier „Histoire“, p. 116.

2) Sorel—„Reflexions“ p. 432.

3) Borth „Les derniers aspects“ etc, p. 74.

Здесь мы видим синдикалистский зародыш мысли о политической партии, объединяющей авангард пролетариата. Изгнав эту партию из одного окна, синдикалисты вынуждены впустить ее в другое. Но эта маленькая поправка на партию несколько, разумеется, не спасает их всеобщей стачки от основного ее порока—от бесконечной утопичности по части ожидаемых результатов.

Но прежде чем перейти к дальнейшему развитию этих синдикалистских утопий в их представлениях о социализме, мы хотим здесь привести одно место из Сореля, которое, с одной стороны, касается вопроса о всеобщей стачке, а с другой стороны, затрагивает одну чрезвычайно важную проблему социалистической теории, с которой нам придется иметь дело в дальнейшем.

В своих «Размышлениях о насилии» Сорель пишет: «Всеобщая стачка является тем, что я сказал—мифом, в котором заключается весь социализм, т.-е. организацией образов, способных вызвать инстинктивное чувство, которое соответствует различным проявлениям войны, начатой социализмом против современного общества. Стачка пробуждает в пролетариате чувства наиболее благородные, наиболее глубокие, наиболее активные, какими только он обладает. Всеобщая стачка группирует эти чувства в одно целое и, соединяя их, сообщает каждому из них максимум интенсивности»<sup>1)</sup>.

Всеобщие стачки, как удачные, так и неудачные, отнюдь не являются мифом. Они случались не раз в прошлом и, вероятно, будут иметь еще место в будущем. Но всеобщая стачка, которая могла бы ниспровергнуть капитализм и буржуазное государство, не перерастая в восстание, действительно является мифом, но уже не в сорелевском, а в самом настоящем смысле слова. Та к и х с т а ч е к не было и не будет.

Но если Сорель ошибался со всеми синдикалистами в вопросе всеобщей стачки, как о единственном средстве для революционного переворота, он в данном случае наткнулся на верную и глубокую мысль о чрезвычайно важном организующем значении стачки для рабочего класса с точки зрения построения будущего общества. В сущности, стачка, как величайшей важности феномен не столько для деконструкции капитализма, сколько для конструкции социалистического начала внутри капиталистического общества,—еще ждет специального социологического исследования. В стачке, с одной стороны, проявляется, с с другой стороны—крепнет новая система отношений между производителями, резко противоположная системе отношений товарного хозяйства, в том числе системе отношений, слагающихся на базе капиталистической конкуренции. Ниже мы еще вернемся к этому вопросу, когда будем говорить о новых стимулах к труду при социализме и о новом принципе взаимоотношений между отдельным работником и коллективом<sup>2)</sup>.

<sup>1)</sup> Sorel—„Réflexions“, p. 182.

<sup>2)</sup> По вопросу о выходе из капитализма см., кроме приведенных мест, у Сореля стр. 249, 432, 434, 435 из „Réflexions“, стр. 123, 132, 410 из „Materiaux“ и стр. 64 из „La decomposition du marxisme“, 2-me éd., p. 64.

## О подготовке к новому обществу в недрах старого.

Поскольку синдикалисты считали возможным внезапный переход от капитализма к социализму и с этой точки зрения приписывали чудодейственный эффект всеобщей стачке, они, естественно, должны были задуматься над вопросом о том, каким образом возможна фактически эта внезапная трансформация, которая предполагает неизбежно глубокое и быстрое преобразование всей психологии современного рабочего класса. Отсюда их внимание к вопросу о назревании социальной революции в рамках самого капитализма. Отсюда все их надежды на то, что уже внутри капитализма синдикаты проделают такую эволюцию, которая сделает их способными не только совершить переворот, но и построить социалистическое общество на другой день после переворота. На эту тему в резолюции знаменитого Амьенского конгресса синдикатов, состоявшегося в 1906 г., мы находим следующее место: «Синдикат, являющийся в настоящее время организацией рабочего сопротивления, явится в будущем производственно-распределительной организацией, основой социального переустройства». В этом же смысле итальянский синдикалист Леоне в своей работе «Синдикализм» писал: «В недрах этих новых органов социального преобразования, которые мы имеем в лице профессиональных союзов, формируется способность технических и политических навыков, необходимых для ведения материального производства на социальном базисе, резко отличном от современного»<sup>1)</sup>.

У Эдуарда Берта мы находим на эту тему следующие строки, которые, между прочим, показывают, как велики были разногласия по основным вопросам внутри самих синдикалистов и как велика была дистанция, которая отделяла идеологию того же Пеллютье от мировоззрения Берта и Леоне. В своей работе «Идеология производителей» Берт писал: «Благодарность, которую синдикализм питает к капитализму, относится не только к созданным им материальным богатствам, но, главным образом, к моральной и духовной перемене, произведенной им в недрах рабочих масс; железной дисциплиной капитализма рабочие были вырваны из своей первобытной линии и индивидуалистического анархизма и сделались способными к коллективному, все более совершенствующемуся труду». Капиталистическое принуждение было необходимо, ибо оно «дисциплинировало человечество и сделало его способным возвыситься до свободного добровольного труда»<sup>2)</sup>.

На эту же тему Сорель пишет в «Размышлениях о насилии»: «Гражданская война, которую пролетариат неустанно приготавливает в недрах синдиката, способна создать элементы новой цивилизации производителей». Развивая в разных местах своих работ ту же мысль и

1) Леоне «Синдикализм», пер. Кирденова, Москва, 1907 г., стр. 75.

2) Берт — «Идеология производителей», Социальное движение в современной Франции. Изд. Доронатонского и Черушникова, 1908, стр. 122—123. Продолжая дальше эту мысль, Берт доходит даже до такой формулировки, что «анархизм можно назвать философией буржуазии, допеленной до своего логического конца».

доводя до апогея и свою утопию, Сорель договаривается до утверждения, что пролетариат в состоянии проделать значительную часть работы по уничтожению современного общества уже в недрах самого этого общества. Пролетариат должен, по его мнению, «использовать влияние, которое он приобретает как в общественном мнении, так и во власти, чтобы закрепить существующие отношения политической организации, вырвать у государства и у муниципалитета одну за другой все их функции, чтобы обогатить ими формирующийся пролетарский организм, т.-е. прежде всего синдикат» <sup>1)</sup>.

На эту же тему фантазировали и другие идеологи синдикализма. Особенно усердствовал в этом путаный и плоский Лабриола, который в своей работе «Реформизм и синдикализм» мечтал об организации синдикатов, охватывающих всех рабочих данной отрасли, заключающих соглашение с предпринимателями от имени рабочих, получающих за синдцированных рабочих зарплату от предпринимателей с тем, чтобы распределять эту коллективную зарплату между организованными в синдикаты рабочими по принципу «справедливости».

Построив такое государство в государстве, Лабриола мечтает дальше об аренде такими синдикатами капиталистических фабрик и о других способах оттеснения капиталистов от экономической власти.

Реформистский характер подобных фантазий, еще более характерный, как увидим ниже, для гильдейского социализма, ничем не отличается от реформистских иллюзий парламентских социалистов, которые удерживали рабочий класс от революционной борьбы, успокаивая его надеждами на то, что Мильераны, Бернштейны, Каутские и т. д. окажутся в большинстве в парламенте и принесут избавление рабочему классу.

### **Переходный период к коммунизму.**

Переходим теперь ко взглядам синдикалистов на то, что мы называем переходным периодом. Формулировки синдикалистов здесь большей частью негативного характера, начиная с отрицания самой принципиальной возможности что-либо сказать об этой эпохе.

Сорель проявляет внешне научную осторожность, переходящую в рисовку, когда говорит, что «переход от капитализма к социализму надо мыслить себе, как катастрофу, процесс которой ускользает от описания» <sup>2)</sup>.

Однако никто из синдикалистов, не исключая самого Сореля, не остался верен этой запсведи воздержания, когда дело шло о полемике против идеи диктатуры пролетариата. Сорель полагает, что весь этот эпизод ускользает от описания, ускользает от предвидения: это не относится только к его предвидению насчет того, что этот период

<sup>1)</sup> „Réflexions“, p. 132.

<sup>2)</sup> Ibid., p. 217.

будет исключать какую бы то ни было организацию рабочей власти <sup>1)</sup>. Он пишет на эту тему в цитированном труде следующее: «Допуская также, что диктатура пролетариата должна продолжаться долго и исчезнуть, уступая в конце-концов место анархическому обществу, нам забывают объяснить, как это может все произойти. Царский деспотизм не падал сам собой или вследствие доброты суверена; нужно быть очень наивным, чтобы предполагать, что люди, которые воспользуются демагогической диктатурой, легко откажутся от ее выгод» <sup>2)</sup>. Итальянец Оливетти, вторя Сорелю, пишет: «Идея государственного социализма обрисовывает нам уже теперь новую аристократию завтрашнего дня в виде централизованной бюрократии, руководящей распределением богатств, и в виде интеллигенции буржуазного происхождения, господствующей, благодаря своей высокой культуре и своим административным и организаторским способностям... Поставьте избранников рядом с аморфной, неорганизованной массой и у вас снова появится новое классовое господство» <sup>3)</sup>.

Леоне пишет о французской Коммуне: «Коммуна... этот славный эпизод пролетарской революции заставил убедиться, наконец, даже наиболее ярких поклонников творческой силы пролетарской власти в тщетности всякой исключительно политической революции, т.е. революции, которая не является выражением предшествовавшего созревания в подчиненном классе технико-экономических способностей к ведению производства» <sup>4)</sup>.

Впрочем, справедливость требует отметить, что Леоне, синдикалист, наиболее близкий к марксизму из всех других, считает тем не менее неизбежной организацию пролетарской власти в переходный период. У него мы находим следующее интересное место, которое можно рассматривать, как начало перехода синдикализма на марксистскую позицию в вопросе о диктатуре пролетариата, перехода, который некоторые революционные синдикалисты проделали гораздо более решительно в результате мировой войны и русской революции. Леоне пишет: «В результате всеобщей стачки, буржуазное государство окажется лишенным всякой власти, всякой санкции на новую пролетарскую власть, которая в продолжение периода революционного перехода должна будет принять характер политического органа» <sup>5)</sup>.

Мы не будем здесь останавливаться на синдикалистской критике теории пролетарской диктатуры. Весь этот вопрос уже решен историей. Что же касается опасности создания новой аристократии при диктату-

1) Сорель считает в высочайшей степени спорным то различие социализма (по Сорелю, коллективизма) и коммунизма, которое приводит Маркс в критике Готской программ, приписывает это построение Маркса влиянию на последнего „гегелевских идей“ и обнаруживает при этом непонимание термина коммунизм, под которым никогда не понималась „la conception marxiste de l'esprit libre“. См. об этом „Les illusions du progrès“, 3-me éd., Paris, 1921. p. 347—348.

2) „Réflexions“, p. 253.

3) Оливетти — „Проблемы современного социализма“, Москва, 1908 г. стр. 230.

4) Леоне — „Синдикализм“, стр. 154.

5) Там же, стр. 160.

ре пролетариата, опасности, на которую указывали часто синдикалисты, то, разумеется, тенденции в этом направлении могут существовать при медленном разворачивании производственных и культурных успехов социализма. Но к этому вопросу мы вернемся несколько ниже.

Мы должны остановиться здесь еще на двух местах из Сореля, где он высказал, с одной стороны, верную, с другой стороны— неверную мысль. Сначала о неверной мысли. С некоторой долей революционного кокетства Сорель упрекает французскую буржуазию в том, что она разложена пацифизмом и неспособна защищать интересы своего класса. Он как бы жалел об этой слабости буржуазии, которая с этой стороны не дает достаточно толчков к пробуждению классовой борьбы пролетариата. Сорель как бы провоцировал буржуазию к более энергичной защите капитализма. Давно прошли времена, когда все это писалось. Горе коммунизма оказалось в 1917—1925 г.г. не в том, что европейская буржуазия была слаба, а в том, что она оказалась гораздо сильнее и способнее к сопротивлению, чем русские капиталисты в 1917 г. В тесной связи с этой концепцией стояла у Сореля мысль о том, что социальная революция не может победить в период экономического декаданса буржуазного общества. В этом пункте Сорель напрасно ссылаясь на Маркса, которого он или не понял совсем, или понял некоторые места из его работ слишком буквально. По этому вопросу у Сореля мы находим следующую мысль: «Марксистская теория революции предполагает, что капитализм будет поражен в сердце тогда, когда он еще полон сил, когда он заканчивает выполнять свою историческую миссию, обладая полной производительной способностью, когда экономика еще находится в состоянии прогресса. Маркс, казалось, не ставил вопроса насчет того, что могло бы произойти в случае экономического декаданса» <sup>1)</sup>.

В другом месте той же работы Сорель пишет: «Я уже обратил внимание на ту опасность, которую представляла бы для будущего цивилизации революция, которая произошла бы в эпоху экономического декаданса. Все марксисты, повидимому, не отдавали себе достаточного отчета во взглядах Маркса на этот вопрос» <sup>2)</sup>.

История, как известно, не подтвердила сорелевских взглядов в этой области. Мировая война, породившая русскую революцию и попытки пролетарских восстаний в других странах, как раз означала собой начало экономического декаданса капитализма; она явилась той формой, в которой производительные силы буржуазного общества начали возмущаться против производственных отношений капитализма, начали разрывать капиталистическую оболочку.

Но история, повидимому, подтвердит другую мысль Сореля, касающуюся переходного периода, а именно, мысль о том, что «в действительности существует столько же социализмов, сколько есть больших наций» <sup>3)</sup>.

---

<sup>1)</sup> Sorel—„Réflexions“: p. 121.

<sup>2)</sup> Там же, стр. 197.

<sup>3)</sup> Sorel—„Materjiaux“: p. 202.

Это верно не только в том отношении, что социалистическое движение в каждой капиталистической стране имело и имеет свои особенности, но и в том смысле, что мы, повидимому, будем иметь столько же своеобразных особенностей в социалистической организации различных стран, сколько существует отдельных крупных капиталистических организмов. Особенно на первом этапе строительства социализма.

Сорель не развил и не обосновал достаточно эту мысль, и вряд ли этот вопрос был для него ясен настолько, насколько он ясен теперь нам. О том, что социалистическая структура отдельных крупных стран, которые покончили с капитализмом, будет различаться между собой, мы имеем полное основание говорить, если продумаем достаточно положение Ленина о последствиях неравномерного развития капитализма. Неравномерность развития капитализма не только объясняет победу социалистической революции в СССР раньше других стран, не только объяснит вероятное отставание американского пролетариата от рабочего класса Европы в деле социалистической революции, но и обусловит собой различный темп социалистического строительства в различных странах после победы пролетарской революции. Нужен будет известный срок, пока социалистические страны будут подтягиваться к одному уровню, при чем, вероятно, наиболее промышленные страны в этом движении будут впереди стран аграрных с большим удельным весом мелкобуржуазных форм хозяйства. Иными словами: неравномерность развития капитализма приводит к неравномерности развертывания социализма.

Таким образом, мы не находим у синдикалистов никакой теории переходного периода. Синдикалисты ограничивались лишь возражением против идеи рабочего государства в переходный период и создания новой аристократии. При этом из этих возражений не видно, считали ли они переходный период, в частности переходное рабочее государство, объективно исключенным по самому ходу событий или же, по их мнению, ни рабочего государства, ни переходного этапа в области экономического строительства не должно быть с точки зрения лишь синдикалистского идеала. Там, где синдикалистам приходилось говорить о процессе перехода от капитализма к социализму в положительной форме, их утверждения кратки и наивны. Например, Артур Лабриола без дальнейших доказательств просто декларирует, что «замена капиталистической фабрики социалистической совершится не постепенно, а вдруг» <sup>1)</sup>.

А Эдуард Берт утверждает не только это, но одним росчерком пера ликвидирует вместе с капиталистической фабрикой и государство. Он пишет: «Так же как синдикализм надеется освободить фабрику от хозяйской опеки, он таким же ударом надеется избавить общество от опеки государства» <sup>2)</sup>.

<sup>1)</sup> Артур Лабриола — «Реформизм и синдикализм», пер. Киреецова, стр. 239.

<sup>2)</sup> Э. Берт — «Идеология пролетариата», цитир. изд., стр. 111.



Берту не приходит в голову мысль о том, что если бы даже социалистические фабрики сразу выросли на развалинах капиталистических там, где существовало капиталистическое производство, то это все не коснулось бы производства докапиталистического, мелкобуржуазного, мелкокапиталистического. В той же Франции не меньше  $\frac{2}{5}$  всех производственно-занятых лиц связано не с крупным и средним капиталистическим производством, а с мелким. Иными словами, даже после социалистической революции, если бы даже она произошла по рецепту синдикалистов, в обществе остались бы классы. А раз существовали бы классы, то об исчезновении государства могут говорить только те, кто не имеет ни малейшего представления об историческом происхождении и социальной сущности этого института.

Надо только удивляться, как теоретики синдикализма, начиная с Сореля, которому были хорошо известны соответствующие места из Маркса и Энгельса о переходном периоде от капитализма к коммунизму, могли настаивать на столь наивных представлениях о внезапном чудесном превращении одной системы общества в другую. Это тем более удивительно, что Сорель цитировал даже знаменитое письмо Маркса, посвященное критике Готской программы, а также ссылаясь на Марксову теорию переходного периода в своей полемике против оппортунистов. Он заметил в соответствующих местах Маркса то, что было против оппортунизма, но упорно игнорировал все то, что противоречило синдикалистским взглядам <sup>1)</sup>.

Для синдикалистов, поскольку они стали на точку зрения внезапной трансформации одной системы общества в другую, стояли две возможности—либо они должны были ждать полного вызревания пролетариата в недрах капитализма по крайней мере пару столетий, чтобы он сделался способным <sup>2)</sup> ниспровергнуть одним ударом капитализм и сразу организовать новую систему производства, т.-е. им предстояло превратиться в реформистов, хвостистов, но только несколько другого сорта чем Жорес, Бернштейн и т. д. Либо они должны были преувеличивать силы и социалистическую зрелость пролетариата, прикрашивать то, что есть, и приписывать рабочему классу качества, которые он еще только должен приобрести.

Мы видим, что синдикалисты делали и то и другое вместе. Под прикрытием революционных фраз они определенно скатывались к программе бернштейновского вставания в капитализм, говоря о подготовке пролетариата к ниспровержению существующей системы. Мы видели

1) Указывая на необходимость считаться с концепцией Маркса о переходе капитализма к социализму, Сорель писал: „Эта концепция хорошо известна; но к ней необходимо постоянно возвращаться, потому что о ней часто забывают или, по крайней мере, ее неправильно оценивают официальные социалистические писатели. Необходимо настаивать на такой концепции всякий раз с особенной силой, когда приходится размышлять над той антимарксистской трансформацией, которой подвергся современный социализм“.

2) Большой еще вопрос, делается ли пролетариат более способным к социалистическому перевороту, если слишком долго „вызревает“ для этой операции в рамках капитализма. Не начинается ли здесь новый процесс, процесс перерождения пролетариата и органического приспособления его к капитализму?

уже, до чего договорился в этом направлении Лабриола. На этом вопросе не раз останавливались также Сорель и другие теоретики синдикализма. Приведем здесь следующее место из статьи Сореля «О социалистическом будущем синдикатов»: «Именно уже в недрах капиталистического общества должны развиться не только новые производительные силы, но также и отношения новой социальной системы, а именно, то, что можно назвать моральными силами будущего».

Вообще, мысль о том, что элементы социализма подготавливаются уже внутри самого капиталистического общества вместе с силами, которые должны его ниспровергнуть, есть одно из фундаментальных положений Маркса. Сорель здесь только повторил то, что было сказано Марксом и Энгельсом, начиная с первых их работ. Но никогда ни Маркс, ни Энгельс не говорили о том, что в с е э л е м е н т ы социализма в одинаковой степени могут быть подготовлены уже при капиталистической системе. Иначе незачем было бы создавать не только разграничение между понятиями социализма и коммунизма, но и писать, как это делал Маркс в «Критике Готской программы», о родимых пятнах капитализма на теле нового общества. Основная ошибка синдикалистов в вопросе о внезапной трансформации капиталистического общества в коммунистическое (они говорили о социализме, но это не точно, потому что социализм без государства—это коммунизм) состояла не только в игнорировании неизбежности сохранения некоторых классов после социалистической революции и неизбежности организации рабочего государства, но и в совершенно неверном представлении о самом процессе подготовки рабочих к социализму в недрах старого общества. Эта подготовка ни в коем случае не может быть в одинаковой степени законченной уже в рамках капиталистической системы. И на основе Марксова анализа капитализма, и на основе Марксова представления о переходном периоде, и, наконец, на основе опыта нашей революции, мы должны различать следующие моменты в деле этой подготовки. В недрах капитализма полностью созревают ф и з и ч е с к е силы пролетарской революции, т.-е. те силы, которые обеспечивают возможность «преодоления сопротивления эксплуататоров», разрушения капиталистического государства и разгрома буржуазной контр-революции. Но уже иначе обстоит дело с подготовкой рабочего класса к управлению новой системой производства. Когда разрушение капитализма закончено, при активном участии всей рабочей массы начинается строительство новой производственной системы, где руководящая роль неизбежно переходит к наиболее подготовленным, наиболее культурным, наиболее сознательным, наиболее дисциплинированным элементам рабочего класса. Здесь сразу должно выявиться наличие в рабочем классе различных слоев с точки зрения их зрелости для социалистического строительства. В этот период рабочий класс семимильными шагами начинает наверстывать в области культурной все то, что он не успел завоевать и что он о б е к т и в н о не мог завоевать, оставаясь угнетенным классом в недрах капитализ-

ма. Достаточно сказать, что рабочий класс выходит из капитализма с совершенно различной технической подготовкой. На ряду с квалифицированными рабочими он включает кадры полуквалифицированных и, наконец, огромную массу совершенно неквалифицированных рабочих сил. Достаточно указать и на то, что рабочий класс оказывается совершенно не однородным в деле выработки социалистических стимулов к труду. В результате нужен еще очень длительный промежуток времени, пока на базе сильно возросшей производительности труда, на базе сильно возросшего общественного богатства, на базе сокращения рабочего времени и всеобщего распространения политехнического образования среди работников вся масса пролетариата более или менее выравнивается в своей технической и культурной подготовке и делается в состоянии не только участвовать в производстве, но и управлять им. Нужен значительный промежуток времени, чтобы было ликвидировано деление рабочей массы на застывшие профессии, нужно большое время, чтобы можно было осуществить полностью программу соединения физического труда с наукой, нужен большой промежуток времени, чтобы новое общество могло организовать соответствующую ему систему воспитания молодежи и полностью ликвидировало привилегии на науку только для меньшинства работников.

В приведенных нами цитатах из ряда синдикалистских авторов мы можем выделить три наиболее существенные проблемы, интересные для синдикалистских представлений о социализме: 1) Вопрос о ликвидации капиталистической дисциплины и замене ее свободным сотрудничеством свободных производителей; 2) проблему уничтожения профессий в будущем обществе и 3) опасение насчет возможности образования новой аристократии, если социалистическая революция закончится организацией нового рабочего государства.

Что касается первого вопроса, то мы здесь не намерены останавливаться на нем. Ниже мы встретимся с той же проблемой у гильдейских социалистов, которые развили этот пункт гораздо более подробно, чем синдикалисты французские, и там дадим оценку взглядов тех и других сразу.

Что касается пункта об уничтожении профессий в будущем обществе, то на эту тему синдикализм не сказал ничего нового в сравнении с марксизмом, в частности, с теми блестящими местами, которые посвятил этой проблеме Энгельс в своем «Анти-Дюринге». Вопрос здесь стоит не об том — сохранит ли будущее общество существующее теперь деление на застывшие профессии со всеми профессиональными привилегиями. Насчет уничтожения профессий при коммунизме не может быть никаких сомнений. Проблема заключается в другом — каким образом реально будет происходить процесс отмирания профессионального деления в обществе в переходную эпоху и какие нужны будут для этого социально-экономические предпосылки.

Что же касается мысли Сореля и других синдикалистов о неизбежном создании новой аристократии при рабочем государстве и о необ-

хсдимости делать новую революцию для свержения этого нового правящего класса, то здесь мы ограничиваемся пока следующим.

Мы уже выше указывали на то, что переход от капитализма к коммунизму был бы возможен лишь в том случае, если бы буржуазное общество к периоду своей гибели уже подготовило все элементы коммунизма, как материальные, так и моральные. Между тем этого нет и быть не может. Рабочий класс делается способным разрушить буржуазную систему раньше, чем в состоянии построить бесклассовое общество, раньше, чем способен будет руководить хозяйством не только через свой авангард, а и всей массой. Подготовка пролетариата не только к коммунизму, но и к более или менее далекой идущей социалистической структуре производства может закончиться полностью лишь после социалистической революции. Эта подготовка будет длиться довольно долго. Прежде чем социалистическое государство организует такую систему массового воспитания, которое обеспечит одинаковую техническую и общую подготовку для каждого работника, рабочему классу придется строить хозяйственную систему и руководить ею, опираясь на те свои передовые элементы и на те буржуазные элементы, которые он получил от капитализма. Здесь мы будем иметь перед собой приспособление строящегося социализма к тому недостаточному наследию, которое он получит от старого строя. Дело идет здесь не о выделении правящего класса из пролетариата, а о наиболее целесообразном разделении труда внутри одного и того же класса. Неравенство проистекает здесь не из различных прав на орудия производства, а из различной подготовки отдельных слоев пролетариата к новой системе производства. Можно сколько угодно декларировать насчет немедленного осуществления равенства — фактического равенства в этот переходный период быть не может. В этот период будет реализоваться лишь все более усиливающаяся тенденция к этому равенству. Успехи в этом направлении будут расти прямо пропорционально успехам социалистической промышленности, росту производительности труда, росту материального достатка и сокращению рабочего времени пролетариата. Нельзя, разумеется, отрицать того, что при медленном развитии производительных сил на первых ступенях социалистического строительства рядом с прогрессивными тенденциями будут развиваться и тенденции обратного порядка. В частности мы будем наблюдать, как наблюдаем отчасти и теперь в СССР, некоторые консервативные тенденции, стремление закрепить привилегии руководящих элементов в хозяйстве и в государстве за определенным кругом людей и их потомством <sup>1)</sup>. Но

<sup>1)</sup> Маленький пример: если, допустим, ответственный советский работник или специалист стремится к тому, чтобы отдавать своих детей не в общие школы, не в фабзавучи и т. д., а стремится дать им непременно высшее образование тогда, когда по материальным и культурным условиям государство может предоставить это образование лишь ничтожому меньшинству наиболее способных, то он стремится сделать свою профессию наследственной, независимой от личных качеств и заслуг работника. Между тем, его личное привилегированное положение связано, наоборот, с его личными заслугами и его особенной пользой для государства и общества.

эти консервативные тенденции не представляют никакой опасности в социалистическом обществе, которое быстро развивает производительные силы. Они будут очень скоро сметены прогрессивными тенденциями, которые будут побеждать без каких бы то ни было революционных потрясений. Но более подробно к этому пункту мы еще вернемся ниже.

### Будущее общество.

Несмотря на то, что синдикалисты во главе с Сорелем отказываются<sup>1)</sup> в одних местах своих работ от изложения своих конкретных взглядов на будущее общество, в других местах они все же не выдерживают характера и делают экскурсии в это будущее. Эта часть синдикалистской теории имеет для нас особенный интерес.

Взгляды синдикалистов на будущее общество изложены весьма сумбурно, без размежевания отдельных проблем. Иногда в одной и той же формулировке вы находите несколько слов и по вопросу о дисциплине в будущем обществе и насчет организационной структуры его, и о системе распределения, и о системе воспитания и т. д. Поэтому ниже мы часто будем цитировать, при обсуждении одной проблемы, синдикалистских авторов, которые одновременно высказывались сразу и о других проблемах.

Больше всего при своих экскурсиях в будущее общество синдикалисты интересовались проблемой ликвидации капиталистической дисциплины и организацией свободного труда. Организацией производства, как такового, отличием всего комплекса социалистического хозяйства от буржуазного они почти не интересовались и, распределяя так свой интерес к будущему обществу, они ясно говорили о том, что у них, собственно, болело больше всего при капитализме. В «Размышлениях о насилии» Сорель писал: «Маркс совершенно так же, как и синдикали-

---

1) Нужно заметить, что от Сореля не ускользнула трудность всей этой проблемы, поскольку он ставил вопрос о том, каким образом принудительная дисциплина капитализма может смениться совершенно сознательным добровольным участием в труде в интересах всего общества. Однако он отделился от этого капитальной важности вопроса голый аналогией между работниками будущего общества и солдатами великой французской революции.

Предчувствуя упреки, которые могли бы быть брошены синдикализму насчет того, что их представления о будущем носят только негативный, отрицательный характер, Сорель, напрасно прячась за авторитет Маркса и пытаясь обосновать эту свою позицию, апеллирует к принципам научного социализма. Так, в «Размышлениях о насилии» он писал: «Маркс отбрасывал всякую попытку, имеющую целью формулировать условия существования будущего общества; было бы неправильно настаивать на таком описании, потому что мы видим, что Маркс разгневает здесь с буржуазной наукой (ставит себя вне буржуазной науки). Теория всеобщей забастовки также отрицает эту науку, и поэтому ученый не откажется от случая обвинить поую школу в том, что она располагает только негативными данными. Что же касается их, то они выдвигают благородную цель конструировать всеобщее счастье». („Réflexions“, p. 205). Здесь Сорель напрасно ссылается на Маркса, потому что одно дело фантазировать насчет будущего общества и строить разные утопии, другое дело вывести основы будущего

сты, предполагает, что революция будет абсолютной и бесповоротной, потому что она имеет своим объектом передать производительные силы в руки свободных людей, т.-е. людей, которые способны работать в мастерской, созданной капитализмом, не нуждаясь в начальниках»<sup>1)</sup>). Далее Сорель обрушивается на представления социалистов о будущем обществе, поскольку социалисты не мыслят его без деления на два класса—управляемых и управляющих. При этом, как и другие синдикалисты, Сорель не делает различия между новым классом, который мог бы оказаться у власти, и между авангардом пролетариата, который, будучи выделен из общей рабочей массы на организационные функции, лишь отражает в своем лице различие между отдельными слоями пролетариата по их подготовке к социализму. Эти различия как мы уже сказали, являются прямым наследием капиталистического общества, переходящим автоматически в первую фазу социализма.

На ту же тему Берт пишет: «Можно одним словом определить и охарактеризовать капиталистическую фабрику, сказав, что она—принудительное сотрудничество, покоящееся на насилии, а про социалистическую можно сказать, что она будет свободным сотрудничеством»<sup>2)</sup>). Берту не могла притти в голову мысль о том, что разница далеко не только в этом, что дело не только в принуждении, потому что добровольность сотрудничества будет на первом этапе социализма вообще еще сравнительно минимальной. Во-первых, чтобы есть—работнику придется работать. Это принуждение будет зависеть не от системы организации общества, а от взаимоотношений между обществом и природой. От этого принуждения не освободит будущее человечество ни социализм, ни коммунизм. Во-вторых, ему придется работать в отраслях, где он более нужен. Его выбор здесь уже ограничен. В-третьих, его выбор ограничен, потому что работники наследуют от капитализма узкую специализацию, значит, не смогут технически менять профессию сообразно своим склонностям. Значит, принуждение будет существовать и на первом этапе социализма, только оно будет сознаваться, как необходимое, и в этом будет вся свобода. Наконец, неправильно видеть всю разницу между капиталистической и социалистической фабрикой лишь в исключении хозяйского принуждения. Социалистическое хозяйство—это огромный единый организм, фабрика—это только его ячейка, которая отнюдь еще не дает полного представления о целом. Характернейшая разница будет заключаться не только в противоположности между свободой и необходимостью, а между социалистическим хозяйством, как организованным

---

из самого анализа капитализма. Как мы видели уже в предыдущей главе, Маркс и Энгельс в общем давали, хотя и в очень общей форме, некоторые положения о структуре будущего общества. Они не могли бы дать полного анализа капитализма, если бы и имели перед собой представления о системе общества, которая должна его смнить. Впрочем, Сорель здесь не остался верен сам себе и, как увидим ниже, несколько раз затрагивал даже детальные вопросы будущего производства.

1) „Réflexions“, р. 240.

2) „Идеология производителей“, стр. 121.

целью, с одной стороны, и между кучей автономных производителей, автономных фабрик и трестов капитализма, с другой. Отсюда проистекает масса особенностей социалистической структуры, которые отличают его от капитализма в целом ряде пунктов. К этой теме Берт возвращается в своей работе «Les derniers Aspects du Socialisme» (цит. издание) на стр. 53, 67, 71—72. Необходимо, впрочем, отметить, что этот автор стремился отмежеваться от анархистов, подчеркивая, что «синдикальное руководство, которое сменит собою руководство патрона, будет, без сомнения и с большим правом, такое же твердое, такое же суровое, такое же безжалостное для недисциплинированных, ленивых, недобросовестных, как при капитализме»<sup>1)</sup>. Немецкий синдикалист Эртер пишет на эту же тему следующее: «Синдикалисты убеждены в том, что организация социалистической формы хозяйства не может быть установлена ни правительственными решениями, ни государственными декретами, а только путем сплочения всех рабочих умственного и физического труда в каждой отдельной отрасли производства; сами производители должны взять в свое ведение каждое отдельное предприятие так, чтобы отдельные группы предприятий и отраслей производства явились самостоятельными членами общей хозяйственной системы и путем взаимного свободного соглашения в интересах всего общества планомерно организовывали общее производство и распределение. В случае победоносной революции, если перед рабочим встанет проблема социалистического строительства, биржи труда превратятся в своего рода местные статистические бюро, которые возьмут в свое ведение все дела—продукты, питание, платье и т. д., биржи труда имели бы своей задачей организовать потребление, и через всеобщую федерацию бирж труда нетрудно было бы произвести учет всего потребления страны и организовать его простейшим образом»<sup>2)</sup>.

Одним словом, в будущем все делается «простейшим» образом. Ни одна из важнейших и труднейших проблем организационного строительства социализма, как мы видим, совершенно не чувствовалась синдикалистскими теоретиками.

На интересующую нас тему в докладе, представленном от имени биржи труда города Нима, мы находим следующую интересную конструкцию будущей организации хозяйства: «Каждая профессия организуется в синдикат; каждый синдикат выбирает совет, который мы могли бы назвать профессиональным советом труда; эти синдикаты в свою очередь федерируются по отраслям производства в национальном и интернациональном масштабе.

Собственность не является больше индивидуальной: земля, рудники, заводы, мастерские, средства транспорта, дома и т. д. делаются общественной собственностью. Общественной собственностью! Это необходимо понять, а не исключительной и не отчуждаемой собственностью работников, которые пускают их в ход. Если мы не хотим видеть между

1) „Les derniers aspects“ etc., p. 73.

2) Эртер — „Что хотят синдикалисты“. Москва. изд. „Голос Труда“, стр. 18.

корпорациями конфликтов, которые возникли между капиталистами. Если мы не хотим, чтобы общество не сделалось снова жертвой конкуренции—на этот раз конкуренции коллективных корпораций вместо индивидуальных капиталистов!.. Допустим, обществу необходимо данное количество хлеба, одежды; землевладельцы, портные получают от общества или в денежной форме, поскольку деньги еще будут существовать, или в форме меновых ценностей, средства индивидуального или производительного потребления, произведенного другими работниками. Вот на какой базе нужно организовать работу, чтобы общество было действительно обществом равных!.. Биржи, зная то количество продуктов, которое должно быть изготовлено, уведомляют об этом профессиональные советы труда каждой корпорации, которые употребляют для производства необходимых продуктов всех членов своих профессий. На основе своей статистики биржи знают о количестве готовых продуктов или подлежащих изготовлению в их районе. Они будут руководить обменом продуктов между территориями, которые по их природным данным заняты специальным производством, как Крезо, например, металлургией, Лимож—фарфором, Эльбеф—тонким сукном, Рубе—текстилем, различные области нашей страны—вином. Эти области производят продукты, благодаря которым население этих пунктов может себя снабдить всем тем, что ему необходимо для его существования и интеллектуального развития»<sup>1)</sup>.

Федеральный комитет бирж труда в своем докладе на эту же тему пишет: «Социальная революция должна иметь своей задачей уничтожение меновой ценности, капитала, который она производит, институтов, которые она создает. Мы исходим из такого принципа, что дело революции заключается в освобождении людей не только от всякого авторитета, но и от всяких институтов, которые не имеют непосредственной задачей развитие производства. Поэтому мы не можем представить себе будущего общества иначе как в качестве «добровольной, свободной ассоциации производителей». Какова же роль этих ассоциаций?.. Каждая из них занята своей отраслью производства... Сколько нужно каждый день, чтобы добыть гранит, размолоть муку, организовать спектакли для данного населения?.. Сколько рабочих, сколько артистов необходимо для этого? Сколько материалов и сколько производителей требуется для соседних ассоциаций? Как разделить задания между ними? Как установить общественные склады, как утилизировать те научные открытия, которые станут известными? Зная в первую голову соотношение между производством и потреблением, рабочие ассоциации утилизируют сфабрикованные или добытые их членами материалы. Зная, равным образом, количество продуктов, которое им нужно, и то, которое они произвели, они делают заказы в другом месте на добавочных работников, которые им необходимы, или на специальные продукты, которые не заготавливаются в их местности по природным условиям»<sup>2)</sup>.

<sup>1)</sup> Pelloutier — „Histoire“. p. 251 252.

<sup>2)</sup> Там же. стр. 253—254.



Из этих цитат мы видим, что, по мысли синдикалистов, весь организационный скелет будущего социалистического общества построен на профсоюзах. Такое построение вполне естественно, раз синдикалисты исключают переходный период, существование рабочего государства и всю организующую роль в области производства переносят на синдикаты. Им не чужда также и мысль о том, что эти синдикаты не должны делаться собственником их орудий производства, ни мысль об организации известного синдикального центра, который займется согласованием размеров производства и потребления в стране. Мы не можем принципиально возражать против такой схемы, поскольку она относится к коммунистическому обществу. Мы не можем, конечно, представить себе уже теперь конкретно организационной структуры законченного коммунистического общества, но в принципе против синдикалистской концепции так же не приходится возражать, как и против полного уничтожения государства в будущем. В коммунистическом обществе, после ликвидации государства и застывших профессий, в том числе и специализации на организационных функциях, останутся только производители и их организации. Другой вопрос, будет ли много сходства между этими организациями и теперешними профессиональными союзами. Любопытно здесь отметить, что и в программе нашей партии профсоюзам в деле руководства хозяйством отводится совершенно исключительная роль. Вот что гласит в этом пункте наша программа, к комментированию которой мы еще не раз вернемся в ходе нашей работы.

«Организационный аппарат обобщественной промышленности должен опираться в первую голову на профессиональные союзы. Они должны все больше освобождаться от цеховой узости и превращаться в крупные производственные объединения, охватывающие большинство, а постепенно и всех поголовно трудящихся данной отрасли производства.

Будучи уже согласно законов Советской республики и установившейся практики участниками всех местных и центральных органов управления промышленностью, профессиональные союзы должны притти к фактическому сосредоточению в своих руках всего управления всем народным хозяйством, как единым хозяйственным целым».

Приведенная нами схема синдикалистской организации общества совершенно обходит проблему организации земледельческого труда. Если можно себе представить организацию производства через профсоюзы в крупной промышленности или в бывшем капиталистическом земледелии, то совершенно не видно, каким образом синдикальная организация может быть распространена на самостоятельное крестьянское хозяйство. Впрочем, это не единственный вопрос, на который мы не находим никакого ответа у теоретиков синдикализма.

По вопросу о воспитании синдикалисты стоят в общем и целом на марксистской точке зрения, т.-е. они считают необходимым соединение воспитания с трудом. В своей статье «Социалистическое будущее синдикатов» Сорель на эту тему пишет: «Чтобы ученичество дало

необходимые результаты, его необходимо перенести на фабрику, так как старая система подготовки, которая держала ремесленника в узких пределах рутины, не годится для индустрии, подверженной частым трансформациям. Обучение должно быть связано с ручным трудом»<sup>1)</sup>).

Точно так же синдикализм примыкал к марксистскому положению о ликвидации застывших профессий и профессиональных привилегий и высказывался за ликвидацию противоречий между наукой и трудом. «Социализм,—пишет Леоне,—будет могилой для интеллигентов, как касты. При нем неизбежно должна исчезнуть всякая разница между ручным и умственным работником... Чудовищное разделение людей на физических и интеллектуальных тружеников покажется нашим потомкам невероятным, удивительным созданием капиталистической эры»<sup>2)</sup>).

Синдикалисты также останавливались на вопросе о новых социалистических стимулах к труду, но не развили этой проблемы. Например, Сорель примыкает к тому положению коммунизма, что каждый работник будущего общества должен давать коллективу по своим способностям максимум возможного, не переводя своих усилий на звонкую монету соответствующего вознаграждения от общества<sup>3)</sup>).

Но ни Сорель, ни другие синдикалисты не исследовали вопроса, каким образом рабочий, вышедший из товарного хозяйства и привыкший руководствоваться стимулами к труду, воспитанными в нем именно товарным хозяйством, может стать сразу на другие рельсы в хозяйстве коллективном. Мы отчасти видели выше и еще увидим ниже, что дело здесь обстоит несравненно сложнее, чем его представляли себе, например, утописты с Фурье во главе.

Сорель, как известно, был инженером. В качестве инженера, знавшего структуру крупной капиталистической фабрики и основные стимулы развития капиталистической техники, он естественно должен был задуматься над проблемой технического прогресса при социализме. Он высказал несколько интересных соображений насчет того, как избежать в будущем обществе узкой специализации, рутины, диктатуры посредственности и отметил, между прочим, какую роль в техническом прогрессе играют незаметные и небольшие, но многочисленные изобретения и усовершенствования, которые делают рабочие в процессе производства<sup>4)</sup>).

---

1) Sorel—„Materiaux“, p. 142.

2) Леоне—„Синдикализм“, стр. 68.

3) См. „Réflexions“, p. 377.

4) См. об этом соответствующие места в „Avenir socialiste des syndicats“, а также „Réflexions“, стр. 384—5.

## Антипатриотизм и антимилитаризм.

Капитализм группирует людей по национальностям, создавая национально-хозяйственные организмы, связанные национальными и капиталистическими государствами, между тем, как переход к социализму есть переход к иной, интернациональной группировке людей в производстве. Этот переход экономически подготавливается уже на базе капитализма международным разделением труда, мировой капиталистической торговлей и всеми прочими тенденциями к созданию мирового хозяйственного целого. При таких условиях патриотизм есть реакция, есть борьба с прогрессивными тенденциями экономики, есть попытка замкнуться в рамки национального объединения в области политической, уже прорванное мировым хозяйством в области экономики. Подготовка людей к новой группировке в масштабе мировых связей, мирового разделения труда, находит свое выражение прежде всего и больше всего в действительном интернациональном объединении пролетариата. Включаясь в объединенную организацию революционного интернационала, рабочие различных стран разрывают идейно национальные клетки, в которые их замыкает капитализм, и с этой стороны психологически подготавливаются к созданию нового общества. С этой точки зрения антипатриотизм рабочего, направленный прежде всего против собственного государства, является до крайности важным элементом в деле подготовки не только революции, сокрушающей материальную организацию капитализма, но и новой системы производственных связей между производителями. Если буржуазный характер социализма подтверждается во время войны тем, что руководимые этим социализмом элементы оказываются в орбите национального объединения и, следовательно, во власти патриотизма, шовинизма и т. д., то степень психологической подготовки рабочих к созданию мирового социалистического хозяйства измеряется, между прочим, степенью глубины и широты рабочего антипатриотизма и антимилитаризма. Революционные синдикалисты, надо отдать им теперь в этом должное, разорвали здесь с оппортунистическим социализмом еще до мировой войны, и в этом пункте правильность их тактической линии целиком была оправдана историей. Еще задолго до войны в своих «Размышлениях о насилии» Сорель писал, что «антипатриотизм делается существенным элементом синдикалистской программы».

Берт в статье «Анархизм и синдикализм» писал: «В революционном синдикализме находит свое выражение оппозиция между демократией и социализмом, между гражданином и производителем, оппозиция, которая находит свое наибольшее выявление и в то же время абстрактное завершение в решительном отрицании идеи отечества, отождествляемой с идеей государства»<sup>1)</sup>).

Гриффюель, бывший одно время секретарем генеральной федерации труда, развивал в «L'action syndicaliste» мысль Коммунистиче-

1) Berth— „Dernie's aspects“ etc, p 104.

ского Манифеста о том, что у пролетария нет отечества<sup>1)</sup>. Достаточно сопоставить соответствующие страницы из Гриффюеля и других синдикалистов с анкетой о патриотизме и социализме, произведенной среди деятелей II Интернационала, чтобы убедиться, насколько трусливой, увертливой, либо открыто капитулянтской перед буржуазным патриотизмом была позиция последних.

Синдикалисты не только правильно логически связывали свою позицию против государства вообще с отрицанием данного буржуазного государства, а следовательно, всех его атрибутов и всей его внешней политики, но и на практике вели антимилитаристскую пропаганду перед мировой войной не только на фабриках, но и в казармах, пропаганду, от которой позорно устранились правая и центр II Интернационала, в том числе и его гедистский отряд во Франции.

Кстати, здесь полезно будет напомнить о том, что цитированный нами, не раз, теоретик синдикализма Берт еще лет за семь до мировой войны указывал на то, что Гед является лишь вторым изданием патриота 1792 года, что он враждебно настроен против антипатриотического и антимилитаристического движения синдикатов и, наконец, что вся позиция Гед в вопросе о патриотизме и государстве резко противоречит всему духу революционного марксизма. Тем самым Берт предсказал еще задолго до войны позорную измену социализму со стороны Гед, измену, которая явилась полной неожиданностью для тех, кто считал его настоящим последовательным революционным марксистом<sup>2)</sup>.

### **Синдикализм, ревизионизм и марксизм.**

Большая часть всего литературного материала, оставленного теоретиками синдикализма, направлена против социалистического оппортунизма всех видов. За исключением синдикалистов анархического толка вроде Пеллютье, большинство синдикалистских теоретиков претендовало на то, что они являются единственными и истинными последователями революционного марксизма. Синдикалисты вполне правильно и своевременно отметили полный разрыв с марксизмом не только со стороны оппортунистов типа Бернштейна, которого они хвалили за смелое признание этого факта, но также и против так называемых «ортодоксов» типа Каутского. Сорель не раз указывал на то, что у этих «учеников» Маркса от марксизма осталась только одна терминология: «Сохранение марксистского языка со стороны людей, сделавшихся совершенно чуждыми идеям Маркса, составляет большое несчастье для социализма»<sup>3)</sup>.

В этой синдикалистской критике реформизма и идеологии II Интернационала вообще правильные положения причудливо пере-

<sup>1)</sup> Victor Griffuelhes—„L'action syndicaliste“, Paris 1908, p. 37—43.

<sup>2)</sup> Любопытно отметить, что в избирательном манифесте гедистской рабочей партии, опубликованном в 1893 году, говорилось, что „французская рабочая партия есть единственная „патриотическая“ партия“.

<sup>3)</sup> „Réflexions“, p. 72.

летаются с неверными. Мы остановимся здесь сначала на политической стороне синдикалистской критики. Синдикалисты вели резкую кампанию против парламентского кретинизма оппортунистов, и здесь они были правы. Но вместе с тем они восставали и против революционного использования парламента со стороны действительно революционных марксистских элементов.

Выступая против подчинения рабочего движения через оппортунистический социализм буржуазному руководству, они выбрасывали из ванны вместе с водой и ребенка, выступая против всякой политической борьбы вообще. Это привело их к резкому столкновению с бланкизмом не только в его отрицательных, но и в его положительных сторонах. Например, Сорель, противопоставляя марксизму бланкизм, дошел до утверждения, что «марксизм отличается от бланкизма, между прочим, и тем, что отрицает понятие партии, столь существенное в воззрениях классических революционеров, и возвращается к понятию класса» (Сорель, «Evolution du socialisme»). Нечего указывать на то, что у Маркса класс никогда не противопоставлялся партии в том смысле, как это в данном случае делает Сорель.

Французские синдикалисты вполне своевременно объявили социалистической интеллигенции Франции войну, поскольку она использовала рабочее движение и прежде всего парламентскую борьбу для сделок с буржуазией от имени и за счет рабочего класса. Но сами лидеры революционного социализма были все интеллигентами<sup>1)</sup>. Исторически их борьба с реформистской интеллигенцией оказалась лишь борьбой за влияние на рабочий класс со стороны того же самого социального слоя, только ближе стоявшего к пролетариату со стороны идеологической. Вместо того, чтобы нападать на реформизм интеллигенции, они нападали на интеллигенцию, как таковую, и ее руководящую роль в рабочем движении и тем самым использовали этот аргумент для прикрытия своей собственной кандидатуры на этот пост. Вообще говоря, история политической борьбы знает и такой метод добиваться своей цели<sup>2)</sup>.

Синдикалисты вполне правильно указывали на то, что социалисты II Интернационала порвали с Марксовой теорией революции. Но с другой стороны, они сами представляли смешную претензию на то, что между «идеей всеобщей стачки и между основными положениями марксизма существует в основном полное тождество»<sup>3)</sup>.

Это изложение белого и черного в синдикалистской критике реформизма можно было бы продолжать долго. Я ограничусь сказанным, и перейду к позиции, которую занимали синдикалисты по отношению

<sup>1)</sup> Пеллютье, Сорель, Лягардель, Грпффюель, Берт, Лабриола, Оливетти, Леоне были все сплошь интеллигентами.

<sup>2)</sup> Между прочим, именно во Франции роль интеллигенции, как идеолога различных классов, и роль ее в качестве кадров управления (журналисты и адвокаты играют доминирующую роль в парламенте и в местном самоуправлении) особенно велика. Но и рабочий класс здесь не спешит выделять идеологов из собственной среды. Это одинаково относится как к синдикалистам, как к социалистам всех видов, так, к сожалению, и к коммунистам.

<sup>3)</sup> Sorel — „Réflexions“, p. 185.

к обще-теоретическим положениям марксизма. Я остановлюсь главным образом на Сореле, который является признанным теоретиком именно французского синдикализма. Сначала два слова о писательской индивидуальности этого автора.

Талант Сореля, как литературной индивидуальности, похож на поверхность пруда, на которую бросают сразу несколько камней, дающих от себя круги в самых различных направлениях. Бессистемные, мало связанные мысли, тянущиеся как макароны в еде. Автор идет в изложении своими собственными индивидуальными путями, очень мало думая о сбережении труда и интересах своих читателей. Все его работы, не исключая наиболее законченной, как «Размышление о насилии», явно рассчитаны на насилие над размышлением читателя. Своей наклонностью к углубленности, Сорель немного напоминает Руссо, отличаясь от последнего значительно более слабой энергией всего мыслительного процесса и большим беспорядком во всей системе. В его социологических рассуждениях масса плоских идеологизмов, которые он сам, однако, формулирует так, как если бы дело шло о новых крупных открытиях. Яростно нападая в области политики на буржуазных сынков от интеллигентского французского социализма, Сорель сам методологически стоит обеими ногами на почве этого буржуазного интеллигентского способа исследования идеологий, который заключается в сопоставлении различных систем и идей, если можно так выразиться, в историко-горизонтальном разрезе, метод, при котором теряется всякая связь идеологии с ее социальной базой. Отсюда все его скучнейшие упражнения над древним христианством, протестантизмом, католицизмом, идеологией буржуазных революций и проч. Все эти куски идеологии берутся без их социальных характеристик, следовательно, без их подлинного исторического лица. Вместо научного историко-социологического изучения—какая-то игра в карты из идеологических иероглифов; вместо научных выводов—поверхностный дилетантизм и более или менее остроумные выдумки; вместо научного описания исторического процесса—процесс описания кругов, расходящихся в мозгу автора от того или иного умственного толчка, полученного при чтении той или иной книги. Вследствие дефективного эклектического метода, свой очень большой талант Сорель довольно безжалостно расплескал в работах, солидных по объему, но по содержанию стоящих во всех отношениях ниже способностей автора. Он был своеобразным индивидуалистом в области мысли, причудливо отражая своим творчеством индивидуальные и индивидуалистические черты не столько французского рабочего движения своего времени, сколько психологию социалистической и анархистической интеллигенции. Сорель был последним вздохом социалистического гения Франции, имевшего свое богатое прошлое в виде Бабефа, Сен-Симона, Фурье, Кабе, Бланки, Лафарга и Геда, но не имевшего, не имеющего и, быть может, неспособного вообще уже иметь своих продолжателей.

Сорель неоднократно заявлял о том, что он является марксистом, но что он считает нужным дополнить Маркса, с одной стороны, Прудон-

ном, а с другой стороны—опытом синдикального движения. Уже из одного этого намерения посадить за один стол пролетарской идеологии автора «Ф и л о с о ф и и н и щ е т ы» вместе с автором «Н и щ е т ы ф и л о с о ф и и» видно, как глубоко Сорель усвоил марксизм. В своей оценке Прудона и Маркса Сорель является, само собой разумеется, самым безнадежным эклектиком. В Прудоне ему нравится то, что мы назвали бы теперь идеологией взбесившегося мелкого буржуа. Ему нравится анархистическая критика государства Прудона, его критика парламентаризма, критика буржуазной демократии<sup>1)</sup> и всякие сантиментальные пошлости на счет справедливости, добродетели, общего блага и т. д. В Марксе ему нравится могучий идейный натиск на буржуазное общество, обоснование насильственной революции против капитала, признание только за пролетариатом освободительной миссии, борьба за обособление пролетариата от мелкобуржуазных влияний.

Таким же эклектиком Сорель является и во всем том, что касалось марксистского метода исследования. Сорель считал себя сторонником исторического материализма, но усвоил его плохо. Удельный вес сорелевского марксизма в области теории легче всего проверить не по количеству цитат, которые Сорель приводит из Маркса и не по количеству одобрительных замечаний, которыми он сопровождает эти цитаты, а приложением метода Маркса к трактовке тех или иных кусков конкретной человеческой истории<sup>2)</sup>. Сорель много занимался различными историко-социологическими проблемами, казалось бы—где как ни здесь должен был он блеснуть глубиной исторического анализа в духе Маркса и сталью его железа диалектической логики, чуждой как эклектизма, так и дилетантской игры в различные «соображения» и догадки об исторических фактах. Увы! Как раз по историческим, вернее, философско-историческим упражнениям Сореля можно видеть, до какой степени он несерьезно усвоил теорию исторического материализма, как мало извлек из нее ценного и как далеко был от ее умелого систематического научного приложения. Читая все рассуждения Сореля об античной истории, реформации, о буржуазных революциях и т. д., видишь, что марксизм был у него лишь в одной части мозга, а главное помещение в последнем было занято Прудоном, Ренаном, Бергсоном и самой плоской эклектикой, имеющей только обманчивую внешность углубленности.

Что касается других синдикалистских теоретиков, то одни, как, например, Берт, в основном лишь излагали мысли своего учителя и делали их более удобопочитаемыми; другие, как Лабриола, вульгаризировали и марксизм и синдикализм. Лягардель был талантливым публицистом синдикализма преимущественно по политическим проблемам. Наиболее близким к марксизму, как я уже сказал, из синдикалистов был итальян-

<sup>1)</sup> Надо заметить, что Прудон местами неплохо критиковал буржуазную демократию.

<sup>2)</sup> См., в частности, его неудачные попытки применения метода исторического материализма в работе „La ruine du monde antique“.

нец Леоне, который, как мы видели, в вопросе о государстве приблизился к позиции революционного марксизма. У этого автора меньше всего влияния прудонизма и незаметно мелкобуржуазной французской риторики. Особое место среди французских синдикалистов занимает Пеллютье, давший немало материала для сорелевских «Размышлений». Сдаваемый чахоткой, за короткий промежуток жизни, который ему отпустила природа, он торопился вместе с кусками легких выбросить из себя всю массу ненависти, которая накопилась у него против буржуазной цивилизации, капиталистического государства, капиталистического угнетения, с одной стороны, и против мелкобуржуазного парламентского социализма—с другой. Если многие из рядовых синдикалистов проделали эволюцию к большевизму, если нашу революцию и большевистскую партию приветствовали среди всеобщего воя противников такие теоретики синдикализма, как Сорель и Берт,—Пеллютье вряд ли покинул бы свою анархистическую берлогу, вряд ли пережил бы какую бы то ни было эволюцию. Подобно Геду, он знал движение лишь по прямой, куда бы оно ни заводило.

### **Синдикалисты и большевизм.**

В заключение нам приходится сказать несколько слов о том, как отнеслись теоретики синдикализма к русской революции и к тактике большевистской партии. Если не только жоресисты, но и гедисты сплошь относились презрительно и враждебно к Октябрьской революции и к большевистской партии, то синдикалисты в этом отношении резко раскололись на два лагеря. Одна часть синдикалистов вроде Лягарделя попелелась за патриотической волной 1914 года и приняла участие в общем шовинистическом психозе буржуазии. Наоборот, другая часть—и это весьма знаменательно—осталась верной своим позициям антипатриотизма и заняла враждебную позицию против мировой войны. Эта часть синдикалистов поняла исторический смысл Октябрьской революции в России и открыто выступила с выражением симпатии большевикам. Так, например, Сорель в послесловии к последнему изданию своих «Размышлений о насилии» поместил защитительную речь в пользу Ленина. В этом послесловии он, между прочим, писал: «Я не имею никакого основания предполагать, что Ленин заимствовал свои идеи из моих книг; но если бы это имело место, я не мало был бы рад тому, что участвовал в формировании взглядов человека, который мне представляется в одно и то же время и наиболее великим теоретиком, какого социализм имел со времен Маркса, и шефом государства, гений которого напоминает Петра Великого».

«В момент падения Парижской Коммуны Маркс написал манифест Интернационала, который современные социалисты рассматривали, как наиболее законченное изложение политической доктрины учителя. Речь, произнесенная Лениным в мае 1918 года о проблемах Советской власти, имеет не меньшее значение, чем этюд Маркса о гра-



жданской войне 1871 года. Быть может большевики потерпят поражение на долгий срок под ударами наемников, вдохновляемых антантовской плутократией, но идеология новой формы пролетарского государства <sup>1)</sup> не погибнет, она будет жить в мифах, которые будут иметь своим содержанием народное предание о борьбе, которую вела Республика Советов против коалиции великих капиталистических держав». Сорель кончает свою апологию следующими словами: «презрение демократическим плутократам, которые хотят победить Россию голодом; я сейчас только старик, которому осталось немного жить. Но как бы я хотел, чтобы раньше чем сойти в могилу, я мог бы увидеть униженной гордую буржуазную демократию, цинически торжествующую сегодняшней дснь» <sup>2)</sup>).

А в своем предисловии к последнему изданию «Материалов по теории пролетариата», вышедших в 1921 году, Сорель перед самой смертью писал: «идея конструировать правительство производителей не погибнет; ...нужно быть слепым, чтобы не видеть, что русская революция является зарей новой эры» <sup>3)</sup>).

Берт, устанавливая в своей статье «Большевизм и синдикализм» точки соприкосновения между этими двумя направлениями в рабочем движении, ставил вопрос—почему многие революционные синдикалисты приветствовали русскую революцию, тогда как не только жоресисты, но и гедисты, все без исключения, отнеслись к ней враждебно. Берт соглашается с тем, что русская революция представляет собой тип такой революции, которой не предвидели синдикалисты. Но это не мешает и ему приветствовать в ее лице победу рабочего класса над буржуазным обществом <sup>4)</sup>.

*Е. Преображенский.*

---

<sup>1)</sup> Характерно, что Сорель приветствовал новую форму пролетарского государства, несмотря на то, что она исключалась синдикалистской концепцией революции; тем самым он признался в ошибке ради существа дела. И в этом его вторая заслуга.

<sup>2)</sup> *Réflexions* 442 et 454.

<sup>3)</sup> *Materiaux*, p. 53.

<sup>4)</sup> См. Berth—„Les derniers aspects du socialisme“ 8, 9, 12, 13, 15, 17, 26, 39.

# РАННЯЯ БУРЖУАЗНАЯ РЕВОЛЮЦИЯ В РОССИИ (ПУГАЧОВЩИНА) <sup>1)</sup>.

## Методологическое введение.

Монополистическая тенденция была неизбежной исторической спутницей торгового капитализма и характерной чертой отличала социально-экономический облик торгового капитала во всех странах, где он вырастал и развивался на феодальной почве. В русских внутренних колониях пустил, было, цепкие ростки, а в Северной Америке торжествовал другой тип первоначального капиталистического накопления, чуждый монополизма. Эта форма капиталистического накопления прививалась на колониальной почве, совершенно свободной или почти свободной от феодального землевладения. Она покоилась не на внеэкономическом угнетении и внеэкономическом грабеже крестьянства, а на развитии его производительных сил и экономическом его разложении.

С другой стороны, и сама монополистическая тенденция в разных странах, в силу разных исторических условий, о которых речь будет ниже, отличалась в разные формы: в одних странах господствовала одна форма монополистической тенденции, в других—другая. Монополистическая тенденция торгового капитала играла в истории роль мощного рычага экономического прогресса в тех случаях, когда она была направлена на устранение отсталого мелкого крестьянского производства. Так, насильственный процесс огораживаний в Англии форсировал народное рождение важнейшей предпосылки для развития в ней промышленного капитализма. Но монополистическая тенденция замедляла ход исторического процесса, когда она, не отказываясь от разрушения мелкого

---

<sup>1)</sup> От редакции: Печатаем статью тов. Меерсона, включающую в себе большое количество интересного фактического материала, до сих пор мало доступного широкому кругу, и некоторые ценные наблюдения и выводы, редакция должна решительно отмежеваться от основной мысли этой статьи — что Пугачовщина уже была „буржуазной революцией“. Этим именем все марксисты всегда называют переход, происходящий на определенной стадии капиталистического развития — перехода торгового капитала в промышленный. Принять, что в России второй половины XVIII века уже осуществлялся этот переход, значит обесмыслить и сделать совершенно необъяснимым весь русский XIX век, суть которого и состояла в развитии на русской территории промышленного капитализма. В Пугачовщине, несомненно, были кое-какие буржуазные черточки — з а ч а т к а м промышленного капитализма должны были отвечать и кое-какие зачатки буржуазной революционности — но окрашивать их цветом все движение, имевшее перед собой прочную стену почти еще не затронутых феодальных отношений, значит совершенно терять историческую перспективу.

крестьянского хозяйства для монополизации крестьянской земли, вместе с тем сохраняла его для себя, в целях внеэкономической паразитической эксплуатации его производительных сил, и притом на неизменной, застойной технической базе. Это имело место в барщинном хозяйстве, когда монополия на землю сочетается с монополией на труд.

Барщинное хозяйство является особой, специфической формой первоначального капиталистического накопления, когда это накопление совершается односторонне—путем накопления богатств в немногих руках, но при одновременном консервировании крестьянства, исключая его пролетаризацию. Помещик является не просто «агентом торгового капитала» (таким агентом может быть и крестьянин), а представителем особой, специфической разновидности торгового капитала.

Вот почему мы считаем необходимым введение в научный обиход нового термина—«монополистический торговый капитал».

Как читатель ниже убедится, в применении к России, где барщинное хозяйство получило небывалое развитие, он значительно облегчает понимание своеобразия исторического процесса.

## **I. Подъем русского народного хозяйства в третьей четверти XVIII века.**

§ 1. Внутренние таможи были отменены в России гораздо раньше, чем в какой бы то ни было стране Западной Европы.

Территориальное разделение труда внутри России к середине XVIII века исторически сложилось главным образом в форме товарооборота между метрополией и внутренними колониями. Метропольно-колониальный товарооборот при огромных пространствах, которые в России приходилось преодолевать товару на пути от производителя к потребителю, не мог нормально развиваться, встречая на этом пути многочисленные таможенные рогатки. От интенсивности же внутреннего товарооборота тесно зависели и темп внешней торговли и успехи мануфактурной промышленности, не говоря уже о промышленности кустарной.

Состояние внутреннего рынка, внешней торговли и мануфактурной промышленности до отмены внутренних таможен характеризуется следующими данными.

По ведомости, которая «приложена к всеподданнейшему доношению ис Камор Коллегии от 17 февраля 1744 года»<sup>1)</sup>, «всего в Российском государстве... (кроме Сибирской губернии и Малороссийских городов) имеетца 24 ярмонки»: из них на 19 ярмарках «зборы против окладов сполна не збираются за малолюдным съездом». Поражают ничтожная цифра ярмарок и малолюдность большинства из них. Незрелость ярмарочной торговли для этой эпохи является достаточным показателем узости внутреннего рынка.

<sup>1)</sup> Госарх., XIX, № 265.

О медленности темпа экспортной торговли во второй четверти XVIII века дает представление следующее цифровое сопоставление. В 1726 году из России было вывезено товаров по трем портам (Петербургскому, Рижскому и Архангельскому) на сумму в 4.238.810 рублей серебром середины XIX в., или 3.676.331 руб. тогдашн. <sup>1)</sup> Для 1751 года ценность экспорта из России по всем портам и пограничным таможням равна 6.595.576 тогдашних рублей <sup>2)</sup>. Учитывая меновую стоимость рубля 20-х и 50-х годов XVIII века <sup>3)</sup>, высчитываем прирост в 59%. Таким образом, средний годичный прирост за 25-летие до отмены внутренних таможен определяется в 2,36%. С 1754 г. по 1779 г. отпуск из России увеличился с 7.240.649 до 18.791.358 рублей тогдашних <sup>4)</sup>, или с 57,925.192 до 112.748.148 руб. зол. 1882 г.—прирост в 95%. Таким образом, средний годичный прирост по экспортной торговле за 25-летие после отмены внутренних таможен равен 3,8%—большее соответствующего прироста за предыдущее 25-летие в 1,6 раза.

К 1744 году «за неразмножением и за худым мастерством деланных товаров» было ликвидировано, по определению мануфактур-коллегии и по указу сената, 52 мануфактурных предприятия, или 37% всех «фабрик». Из 15 бумажных фабрик было «оставлено в числе достойных» только 9, т.-е. 60%, из 32 полотняных и парусных фабрик—лишь 14, т.-е. 44%. Из 31 шелковой фабрики было ликвидировано 45%, из 15 суконных и каразейных фабрик—27%, из 7 стеклянных—43% <sup>5)</sup>. Об успехах мануфактурной промышленности такие факты не говорят.

В числе причин, задерживавших развитие производительных сил России до 50-ых годов XVIII века, мы выдвигаем на первый план внутренние таможенные пошлины потому, что из остальных причин одни сохраняли свою силу еще в течение целого столетия после того, а другие быстро или постепенно отмирали в результате отмены внутренних таможен. Постепенная ликвидация монополий на право эксплуатации труда по добыче, производству или вывозу за границу того или другого продукта была неизбежным следствием расширения внутреннего и внешнего рынков и, таким образом, имела своим первоисточником уничтожение внутренних таможенных застав. Другими словами, свободу во внутреннем товарообороте. Словные ограничения в торговых операциях с отменой внутренних таможен превращались в простую юридическую фикцию. Можно было бы привести еще ряд производных факторов, но и указанных достаточно для того, чтобы

<sup>1)</sup> Семенов—„Изучение исторических сведений о российской внешней торговле и промышленности с половины XVII столетия по 1858 год“. Часть III. Сиб. 1859. Стр. 23 и след.

<sup>2)</sup> Госарх., XIX, № 260.

<sup>3)</sup> В. О. Ключевский („Русский рубль XVI—XVIII в.в. в его отношении к выветриванию“) приравнивает рубль 20-ых и 40-ых годов 18-го века к 9 руб. зол. 1882 г. По способу Ключевского рубль 70-ых годов 18-го века приведен нами к 6 руб. зол. 1882 г. По аналогии примем ем для 50-ых годов 8 и для 60-ых годов 7 руб. зол. 1882 г.

<sup>4)</sup> Госарх., XIX, № 260

<sup>5)</sup> Госарх., XIX, №№ 377 (ч. I), 384 и 386.

понимать революционизирующее значение освобождения национального рынка от монополистического грабежа таможенными откупщиками.

§ 2. С середины 50-ых годов XVIII века народное хозяйство России двинулось быстрее вперед и к кануну пугачовщины сделало крупные успехи.

Если для начала 40-ых годов цифра ярмарок поражала нас своей незначительностью, то для середины 70-ых годов она поражает своим сказочным ростом: вместо 24 ярмарок мы насчитали в России, кроме Украины, Белоруссии и Сибири, 789 ярмарок <sup>1)</sup>. Всего во всей тогдашней России по Чулкову—1.637 ярмарок.оборот 24 ярмарок в начале 40-ых годов колебался от 520 до 780 тысяч рублей: ярмарочный оборот в середине 70-ых годов должен был достигать огромной суммы—нескольких десятков миллионов тогдашних рублей.

К середине 60-ых годов ярмарочная торговля приобрела перво-степенное значение во внутреннем товарообороте. В 1764 году (по данным 3 ревизии) по городам всей России, кроме Украины, 15% всего взрослого мужского населения, записанного «в купечество» (т.-е. купцов, ремесленников, их работников и чернорабочих), занималось ярмарочной торговлей в от'езд, «внутри России по пашпортам» <sup>2)</sup>.

При чтении у. Чулкова описаний ярмарок останавливают на себе внимание два факта: 1) огромное значение крестьянского рынка для внутренней и внешней торговли того времени и 2) исключительная роль товарооборота между метрополией и колониями. Описание подавляющего большинства ярмарок настолько ярко это доказывает, что нет надобности в отдельных иллюстрациях.

Торговый баланс по внешней торговле России был в 60-ых годах наиболее благоприятен <sup>3)</sup>.

Десятилетия.	Средний годовой актив-ный баланс в тыс. зол. рубл. 1882 г.	Прирост в %%% к цифре предыдущего десятилетия.
1742—1751 г.г. . .	9,315	—
1752—1761 г.г. . .	13 208	42
1762—1771 г.г. . .	22.680	72
1772—1781 г.г. . .	28.182	24

В течение 13 лет до пугачовщины экспорт товаров по ценности вырос почти вдвое: с 8.820 тыс. руб. (среднее за 1757—1759 г.г.) до 16.983 тыс. руб. (среднее за 1771—1773 г.г.) <sup>4)</sup>.

1) М. Чуллок—„Историческое описание российской коммерции“. Том VI. кн. IV. Москва. 1786. Сводка ярмарок у Чулкова не восходит позже середины 70-ых годов 18-го века. Впервые она была им опубликована в „Академических известиях“ за 1781 год. То дополнения, которые он вносит и издание 1786 года, взяты из „Топографических известий“ Бакмейстера, в которых были опубликованы поступавшие с 1760 по 1766 годы ответы на анкеты Академии Наук и Кадетского Корпуса, или же непосредственно из архива этих учреждений. Кроме того, у Чулкова много перепечаток из „Географического лексикона“ Подунина-Миллера, издан. в 1773 году (возможно, что и ядсь имел место один и тот же источник) и из путешествий академиков в конце 60-ых и начале 70-их годов.

2) Госарх., XIX, № 40. Подсчитано по „краткой ведомости... о числе купечества“.

3) Госарх., XIX, № 260.

4) Ibid.

Вывезено по евро

Годы.	Х л е б а.				Льва и пеньки с паклей.			
	Мерою.		Ценою.		Весом.		Ценою.	
	В тыс. четверт.	В %/о к цифре 1758—60 г.г.	В тыс. руб.	В %/о к цифре 1758—60 г.г.	В тыс. пуд.	В %/о к цифре 1749 г.	В тыс. руб.	В %/о к цифре 1749 г.
1749	1,2	—	1,7	—	1.883	100	2.032	100
1758—1760 (среднее за год.)	71	100	99	100	2.647	141	3.354	165
1769	680 1)	958	2.511 2)	2.536	2.876	153	4.101	202

Годы.	Ж е л е з а.				Ю ф т и.			
	Весом.		Ценою.		Весом.		Ценою.	
	В тыс. пуд.	В %/о к цифре 1749 г.	В тыс. руб.	В %/о к цифре 1749 г.	В тыс. пуд.	В %/о к цифре 1749 г.	В тыс. руб.	В %/о к цифре 1749 г.
1749	546 3)	100	341	100	204	100	818	100
1758—1760 (среднее за год.)	823 4)	151	544	160	173	85	830	101
1769	2.442	447	1.734	509	155	76	931	114

1) и 2) За 1771 год. Госарх., XIX, № 314.

3) и 4) Материалы для истории и статистики железной промышленности России. I постоянно, совещ. конторы железнозодчиков. СПб. 1896. Данные по справке из архива м-рд-коллегии.

пейской границе.

Веровок и кашатов.				Полотна парусного, фламского и равендучного.				Полотна и холст а всех сортов	
Весом.		Ценою.		Мерю.		Ценою.		Ценою.	
В тыс. пуд.	В %/о к цифре 1749 г.	В тыс. руб.	В %/о к цифре 1749 г.	В тыс. кусков.	В %/о к цифре 1749 г.	В тыс. руб.	В %/о к цифре 1749 г.	В тыс. руб.	В %/о к цифре 1749 г.
30	100	46	100	40	100	177	100	609	100
24	80	31	67	66	165	422	238	744	122
49	163	79	172	107	268	698	394	1.238	203

Мыла.				Свечсальных.				Сапа топленого (говяжьего, мыльн. и свечн.).				Леса.	
Весом.		Ценою.		Весом.		Ценою.		Весом.		Ценою.		Ценою.	
В тыс. пуд.	В %/о к цифре 1749 г.	В тыс. руб.	В %/о к цифре 1749 г.	В тыс. пуд.	В %/о к цифре 1749 г.	В тыс. руб.	В %/о к цифре 1749 г.	В тыс. пуд.	В %/о к цифре 1749 г.	В тыс. руб.	В %/о к цифре 1749 г.	В тыс. руб.	В %/о к цифре 1749 г.
4	100	5	100	9	100	19	100	162	100	283	100	166	100
9	225	11	220	21	222	39	205	240	148	383	135	309	186
23	575	44	880	26	289	76	400	371	229	914	323	503	303

Динамику вывоза важнейших товаров вскрывает следующая таблица<sup>1)</sup>:

Кривая льна и пеньки, веревок и канатов, полотна и холста и юфти в своем росте осталась далеко позади кривой хлеба, фабричного полотна, железа, мыла, свеч сальных, сала топленого и леса.

Хлеб выступает серьезным конкурентом льна и пеньки. Выдвигается вывоз железа, леса (в особенности обработанного) и обработанных продуктов скотоводства (кроме кож).

В 1769 г. вывоз продуктов из колоний (железо, хлеб, сало, щетина, пушнина) и продуктов из колониального сырья (юфть, мыло, свечи сальные) составляет больше половины всего отпуска по европейской границе (6.446 тыс. руб. из 11.332 тыс. руб.)<sup>2)</sup>. Кроме того, и большая часть пеньки шла с юга.

Хлебный вывоз из южных колоний 1) обусловил войну с Турцией, завоевание черноморских портов и 2) усилил колонизацию юга монополистическим торговым капиталом, вывоз железа определял колонизационное продвижение на Урал и в Киргизию; вывоз продуктов скотоводства усиливал колонизационный натиск на юго-восток.

Теперь перейдем к успехам мануфактурной промышленности. Из определения сената от 1766 года «о секретном деле» узнаем, что «е. и. в. всевысочайше указать соизволил на армию аглинских сукон не покупать, а подряжать всегда с Российских фабрик, и сие содержать в секрете»<sup>3)</sup>. Такое распрямление стало возможным лишь после того, как суконная промышленность вышла из состояния застоя и начала развиваться. Во «всеподданнейшем докладе» Екатерине II от 26 февраля 1765 года президент мануфактур-коллегии Д. Волков писал: «по ведомости 1763 года делается в год сукон более полутора миллиона аршин, а по требованию главного криккамисариата на все снабжаемая от оного воинския команды потребно на год токмо около 800.000 аршин, и весто того, что прежде обяываны были фабриканы с принуждением о поставке в камисариат сукон и каразей, чинятся между ими ныне о поставке оных росписании для их споспешествований, чтоб имели способ збывать с рук делаемое. А затем еще около 700.000 аршин остается на внутренней расход, и таким образом салдатских сукон делается противу надобности излишеств»<sup>4)</sup>. Как видите, утверждение Туган-Барановского, что суконная промышленность в XVIII веке не достигала государственного спроса<sup>5)</sup>, довольно рискованно: по крайней

1) Цифры за 1749 и 1758—1760 г.г. по Семенову (указ. сочин., том III, прилож. № 1); цифры за 1769 г. из Госарх., XIX, № 260. Данные за 1769 г. по 4 портам — Петербургскому, Рижскому, Ревельскому и Архангельскому, за остальные годы — по всем портам и пограничным таможенным европейской границы.

2) Госарх., XIX, № 260.

3) Арх. сечата. Дола 4-го Департ. По главному Крик-Камисариату... № 8—5957.

4) Госарх., XIX, № 377, ч. II.

5) М. Туган-Барановский — «Русская фабрика...» Изд. «Московского Рабочего», 1922. Стр. 63.



мере, в 60-х годах мы этого как-будто не наблюдаем. Успехи русской суконной промышленности были вызваны развитием овцеводства в царских колониях. В цитированном выше докладе читаем: «Хотя прежде употребляемые для того способы не имели совсем желаемого успеха, однако ж во многих местах, особливо в Воронежском, Белогородском и в Казанском уездах, а к тому в Малой России и в слобочких полках содержание овец весьма поправилось, так что уже теперь из Российских шерстей не только армия одевается, но и сверх того почти столько же сукон и каразей на расходы наделяется».

Всех «фабрик» и заводов в 1765 году было в ведомстве мануфактур-коллегии 390; из них на 328 предприятиях было выработано товара в 1763 году на 3.204.448 рублей<sup>1)</sup>. При отношении из мануфактур-коллегии сенатору Н. Теплову от 2 апреля 1769 года приложена «ведомость, учиненная в Мануфактур-Коллегии о состоящих в ведомстве оной коллегии фабриках»<sup>2)</sup>. Экстракт из этой ведомости представлен в «ведомости, коликое число состоит во всем государстве фабрик, заводов и купечества»<sup>3)</sup>... Сличение обеих ведомостей показывает, что число мануфактур относится к 1768 году, но сумма их производства должна быть отодвинута к 1765—1766 г.г. и скорее к 1765 г., чем к 1766 г. По этим 2-м ведомостям на 155 мануфактурах, на которых работа производится не ткачеством и по которым имеются сведения, было произведено товара на 559.119 руб. В 1763 же году по 155 мануфактурам той же категории, по которым поданы ведомости (по 30 остальным «ведомостей в подаче нет»), продукция исчисляется в 500.693 руб. Таким образом, за 2-3 года выработка возросла на 58.426 руб., или на 12%: для той эпохи темп довольно высокий. Предполагая даже, что темп этот в течение 10 лет от 1763 года не повышался, и, исходя, таким образом, из 12 сложных %%, определяем прирост продукции за годы 1763—1773 в 46—76% %.

Туган-Барановский сделал подсчет опубликованной Чулковым в III книге 6 тома его «Исторического описания» ведомости о фабриках в 1773 году. «В 1773 г., говорит он, произвоилось на русских фабриках, по далеко неполному расчету, товаров на 3.548 тыс. руб.; при этом суконные и каразейные фабрики выдывали товаров на 1.178 тыс. руб., полотняные на 777 тыс. руб., шелковые на 461 тыс. руб., писчебумажные на 101 тыс. руб.»<sup>4)</sup>.

Цифры Чулкова нуждаются в критической оценке.

Сравним данные по архивной ведомости 1763 года и по Чулковской ведомости 1773 года (см. таблицу на стр. 42).

Для 1763 года сумма производства важнейших отраслей охватывает 84% всех предприятий, которые они насчитывали в 1765 году. Если даже допустить маловероятное предположение, что за 8 лет, с 1765 по 1773 г.г., число фабрик осталось неизменным, то 1773 год, по Чулкову,

1) Госарх., XIX. № 377, ч. II.

2) Госарх., XIX. № 40.

3) Ibid.

4) Туган-Барановский—Цит. соч., стр. 41.

представлен суммой производства лишь для 53<sup>0</sup>/<sub>0</sub> фабрик и заводов, находившихся в ведении мануфактур-коллегии. Сравнение по отдельным

На каких „фабриках“.	Число фабрик в 1765 году.	Число фабрик, по которым имеются сведения.		Сумма производства (в тогдашних рублях).		Выработка 1 фабрики (в тыс. тогдашн. рублей).	
		В 1763 г.	В 1773 г.	В 1763 г.	В 1773 г.	В 1763 г.	В 1773 г.
Суконные и каразейные . . . . .	68	58	49	1.100.293	1.178.382	19	24
Полотняные . . . . .	79	67	27	1.017.032	777.067	15	29
Шелковые . . . . .	58	48	32	686.430	461.283	14	14
Бумажные . . . . .	22	20	16	128.638	100.897	6	6
Кожевенные . . . . .	12	11	3	141.991	12.123	13	4
Латунные . . . . .	4	3	3	51.841	4.007	17,3	1,3
Стекланные и фарфоровые . . . . .	25	17	12	63.700	25.746	3,7	2,1
Итого по данным отраслям промышленности . . . . .	268	224	142	3.189.925	2.559.505	14	18

отраслям промышленности еще более разительно: для суконных и каразейных фабрик процент равен 72, для полотняных—34, для шелковых—55, для бумажных—73, для кожевенных—25, для латунных—75, для стекланных и фарфоровых—48. Неудивительно после этого, что, кроме суконной, все остальные крупные отрасли производства, по Чулкову, выработали в 1773 году гораздо меньше, чем 10 лет тому назад.

Из рубрики средней выработки 1 фабрики в 1763 и в 1773 г.г. мы видим, что для одних отраслей производства у Чулкова сведения приведены по более крупным мануфактурам, для других же—по более мелким и даже мельчайшим. Принимая во внимание, что мы своим прежним предположением исключили рост числа фабрик за 8 лет, нам остается в своих вычислениях исходить лишь из роста продукции того числа фабрик, которые отмечает ведомость 1765 года: таким путем недобор продукции по числу фабрик будет парализован перебором продукции по средней выработке. Умножая поэтому в каждой группе число фабрик 1765 года, на ее среднюю выработку 1773 или 1763 года, смотря по тому, какая из них выше, получаем для 1773 года по 7 важнейшим группам продукцию в 5.185 тыс. тогдашних рублей. По Чулкову, на всех фабриках мануфактур-коллегии в 1773 г. было выработано товара по цене на 2.941 тыс. руб. <sup>1)</sup>: следовательно, кроме 7 важнейших отраслей

<sup>1)</sup> Общая цифра Туган-Барановского—3.548 тыс. руб. включает и фабрики, находившиеся в ведении мануфактур-контроля.

производства, выработка всех остальных равна, по Чулкову, 381 тыс. руб. Не изменяя даже этой суммы, вычисляем для 1773 г. продукцию фабрик, находившихся в ведении мануфактур-коллегии, в 5.566 тыс. рублей тогдашних — прирост по сравнению с продукцией 1763 года на 74%. Учитывая же изменение за 10 лет меновой стоимости рубля (с 7 руб. до 6 руб. зол. 1882 г.), процент прироста снижаем до 50%: он несколько выше вычисленного нами по ведомостям 1765 и 1768 г.г. минимального из возможных процентов прироста.

Итак, под'ем русского народного хозяйства в третьей четверти XVIII века был довольно значителен. Это были те исторические дрожжи, на которых взошла пугачовщина.

## II. Колониальный грабёж.

Рост метропольно-колониального разделения труда и повышенный спрос западно-европейского рынка на продукты русских колоний в третьей четверти XVIII века развили в русском монополистическом торговом капитале прилив бешеной энергии по колонизации юга и среднего востока Европейской России.

§ 1. Если мы присмотримся к экономической карте Западной Европы XVI—XVIII веков, то отметим на ней реку Эльбу, как пограничную линию производственных отношений в сельском хозяйстве: на востоке от Эльбы к началу XVI века пустило ростки и век за веком все больше укреплялось и ширилось помещичье барщинное хозяйство, отливаясь в господствующую систему эксплуатации труда непосредственного производителя; к западу от Эльбы феодальное хозяйство, разлагаясь, уступало место или мелкому крестьянскому товаропроизводящему хозяйству или крупному капиталистическому фермерству. Если от сельского хозяйства перейти к демаркационной линии промышленного развития, то нетрудно заметить, что и она почти совпадает с руслом Эльбы. К юго-западу, западу и северо-западу от этой реки расположены страны, которые в древнее время служили ареной действия античного торгового капитала, были для него или метрополией (Италия), или колониями («провинции»: Галлия—позднейшие Франция, Бельгия, Голландия; Britannia Romana — позднейшая Англия и др.). Эти страны в средние века широко разветвились и усовершенствовали унаследованное от античной материальной культуры городское ремесло и, рано очутившись на базе этого ремесла в условиях товарно-денежного хозяйства, использовали в качестве наследников древнего Рима старое географическое разделение труда в бассейне Средиземного моря. В новое время вступив торгово-капиталистическими державами, они проложили новые морские торговые пути, превратились в метрополии заокеанских колоний и, в борьбе за торгово-капиталистические монополии оперируя не только оружием морского пирата и капера, но и дешевым промышленным изделием, вынуждены были двигать вперед индустрию, от успехов которой зависело движение по лестнице мирового господства, перемещение клю-

чей от него из одной страны в другую, с юга на север. К востоку же от Эльбы расположены были страны, которые далеко отстали в промышленном развитии, по историческим и географическим условиям своего экономического бытия. Однако, с XVI века, которым открылась эра быстрых промышленных успехов стран к северо-западу от Эльбы (Фландрия, Голландия, Англия), в круговорот тогдашнего торгово-капиталистического мира были втянуты и страны к востоку от Эльбы, в качестве поставщиков хлеба, скота и сырья для первых. Подобно тому, как эволюция города определяет линию развития деревни через посредство тех приводных производственных ремней, которые известны под именем «общественного разделения труда», и эволюция стран промышленных властно прокладывает исторические пути движения стран земледельческих через посредство тех производственных связей-щупальцев, которые известны под именем территориального разделения труда. В новой Европе территориальное разделение труда стало развиваться, как «существенное разделение труда» в международном масштабе. Поставщики сельскохозяйственных продуктов для стран промышленных, страны к востоку от Эльбы исторически были совершенно неподготовлены к тому, чтобы поставить для массового капиталистического сбыта крупное капиталистическое производство: им оставалось использовать существующее полунатуральное крестьянское хозяйство и крупное феодальное землевладение, чтобы создать из них такой экономической симбиоз, который дал бы возможность торговому капиталу хищнической паразитической эксплуатацией производительных сил мелкого производства, на застойной технической базе, сохраняя ее и неизменно ее воспроизводя, выбрасывать в каналы международного рынка, в промышленные города к западу от Эльбы, массу продуктов питания и промышленного сырья.

К половине XVI века и аграрная Россия была включена в круг поставщиков сырья для стран к западу от Эльбы. По словам Флетчера, посетившего «Московию» в 1588—1589 годах, за несколько лет до того «естественные произведения» отправлялись из России за границу «в большом количестве»: сала, добывавшегося в областях Смоленской, Ярославской, Углицкой, Новгородской, Вологодской, Тверской и Городецкой, «приготовляля весьма много для вывоза за границу», его вывозилось ежегодно до 100.000 пудов; кож «иностранные купцы вывозили за границу до 100.000»; льном и пенькой, которые доставляли Псковская область «с окрестностями», Смоленск, Дорогобуж и Вязьма, «ежегодно нагружалось в Нарвской пристани до 100 больших и малых судов»<sup>1)</sup>. Но для России оказалось еще труднее, чем для ее менее отсталых конкурентов — Пруссии или Дании, приспособить свое сельскохозяйственное производство к условиям международного рынка. Разразился небывалый сельскохозяйственный «кризис», растянувшийся на целых три четверти века. В то время, как на Западе «юнкера» сгоняли крестьянское население, сносили крестьянские дворы, в России

---

1) Джильс Флетчер — «О государстве русском». Сиб. 1911. Стр. 23—26.

само крестьянство снималось с насиженных мест и, уступая помещику и землю и двор, но обрекая его на безлюдье, лавиной устремлялось подалее от помещичьей эксплуатации, за пределы ее досягаемости, на юг и восток, в русские прерии. Колонизационный поток на целый век задержал закрепощение русского крестьянства. И только во второй половине XVII века русскому торговому капиталу удалось надеть на крестьянство крепостное ярмо и снова появиться на заграничном рынке крупным экспортером сельско-хозяйственной продукции. Вывоз сала, который, по Флетчеру, в конце 80-ых годов XVI века упал со 100 до 30 тысяч пудов, к середине 50-ых годов XVII века начал подыматься почти с той же цифры (115 тыс. пуд.)<sup>1)</sup> И если помещичий хлеб нашел обширный внутренний рынок в отечественном винокурении, то зато крупнейшее значение получил экспорт льна и пеньки, которые в XVIII веке являлись важнейшей статьей заграничного отпуски. Недаром в общей массе крепостного крестьянства Смоленская губерния по 3 ревизии (1762—1766 г.г.) дала 70%, а Псковская по ревизии (1781—1783 г.г.) даже 79% барщинных крестьян<sup>2)</sup>.

К середине XVIII века на экономической карте России резко обозначилась своя Эльба—река Ока. К северу от нее, в нечерноземной полосе, в порах крепостного хозяйства, от крестьянского «домашнего производства для собственного потребления» отделился и размножился целый ряд товарных промыслов, народились отрасли, производства, обслуживавшие товарный речной и сухопутный транспорт, бойко развивалось товарно-кустарное производство, росла обрабатывающая промышленность. К югу и юго-востоку от Оки, в черноземных губерниях, на относительно свободной от феодализма почве, окрепло сельское хозяйство, расширилась продукция хлеба, подымалось значение скотоводства. Территориальное разделение труда, не без вины которого совершались эти успехи, своими торговыми узами начало завязывать оба края в одну цельную систему экономического взаимодействия. Этот экономический процесс и захватывает в свои руки монополистический торговый капитал, стремясь использовать его в своих интересах.

§ 2. Вся вторая половина XVIII века проходит под знаком стремительной колонизации помещичьим хозяйством заокских губерний.

Если на севере помещик предпочитал переводить крестьян на оброк, гнал их в отхожий промысел, обучал ремеслу, подымал в свою пользу крестьянскую промышленность, то на юге он стремился к смыку с западно-европейским рынком и с нечерноземной крепостной промышленностью — через плантационное, барщинное хозяйство. Сферы своей эксплуатации крестьянского труда помещик старался приспособить к территориальному разделению труда: на севере ему было выгоднее выжимать прибавочный продукт из промышленного труда крестьянина, на юге — из его земледельческого труда.

<sup>1)</sup> В. Г. Курп—„Состояние России в 1650-1655 г.г. по донесениям Родеса“. Москва. 1915. Стр. 165.

<sup>2)</sup> В. И. Семевский—„Крестьяне в царствование имп. Екатерины II“. Т. I. Спб. 1903. Стр. 584.

Каких результатов достиг он в третьей четверти XVIII века по этой географической линии крепостной экономической политики, видно из цифр степени распространения оброчного и барщинного хозяйства на севере и юге ко времени 4-ой ревизии, т. е. к началу 80-ых годов. В 11 нечерноземных губерниях (Олонейской, Петербургской, Новгородской, Тверской, Ярославской, Костромской, Вологодской, Владимирской, Московской, Калужской и Нижегородской) оброчные составляли 62%, а барщинные только 38% всех учтенных крепостных крестьян данного района; в 7 черноземных губерниях (Орловской, Тульской, Рязанской, Пензенской, Тамбовской, Курской и Воронежской) барщинных насчитывалось 74%, а оброчных только 26% <sup>1)</sup>. К сожалению, в генерально-межевых, «экономических примечаниях», цифровую сводку которых дает В. Семевский, нет данных о большинстве губерний к востоку от нижнего течения Оки. Но о силе монополистической тенденции в этом крае свидетельствуют цифры кануна крестьянской реформы 1861 г. Здесь к тому времени господствовал барщинный труд: по подсчету И. Игнатович, в Поволжья (Казанской, Саратовской и Симбирской губ.) было 73,3% барщинных, в восточных степных губерниях (Самарской и Оренбургской)—83,0% <sup>2)</sup>.

§ 3. Необходимой предпосылкой всякого крупного хозяйства, все равно, будет ли им капиталистическое фермерство или хозяйство барщинное, в торгово-капиталистическую эпоху повсюду в странах феодального землевладения было массовое насильственное обезземеление крестьянского населения. Барщинное хозяйство на Западе основалось на территории снесенных крестьянских дворов. В России во второй половине XVII века не было надобности к этому прибегать, так как в результате сельско-хозяйственного «кризиса» вся земля в центральных областях оказалась в руках помещиков: здесь барщинное хозяйство основалось на помещичьей земле, колонизируемой крестьянами; а в дальнейшем барская пашня развивалась за счет крестьянской путем простой урезки площади последней. Не то мы видим на юге. Здесь земля была не помещичья, а крестьянская, принадлежала свободным крестьянам: се-то и предстояло колонизовать устремлявшемуся на юг помещику. И вот методы этой помещичьей колонизации на юге России мало чем отличаются от сноса крестьянских дворов на Западе, разве большею наглостью и уголовщиной даже с точки зрения материального и процессуального торгово-капиталистического законодательства, которое, однако, хранило мертвое молчание там, где громко говорили помещичьи интересы.

Жертвами колонизационного грабежа русских помещиков были туземцы, первичные колонизаторы окраин Московского государства, представлявшие очень пестрый калейдоскоп наций. Осевшие сплошными массами и лишь позже растасованные, рассеянные, разбросанные монополистическим торговым капиталом, они состояли из русских однодвор-

<sup>1)</sup> В. Семевский, *ibid.*

<sup>2)</sup> И. П. Игнатович, «Помещичьи крестьяне накануне освобождения». Изд. 2-е. Москва, 1910. Стр. 52.

цев, «старых служб служилых людей» и черносошных крестьян, чуваш, черемис, мордвы, мордовских служилых мурз, вотяков, ясачных татар, служилых татарских мурз, служилых татар и т. д.

Чтобы вскрыть колонизационные приемы и земельные операции хищников-северян, остановимся отдельно на обезземелении ими однодворцев и восточных народностей, по царской терминологии, «инородцев». Они заслуживают особого внимания еще и потому, что играли крупнейшую роль в пугачовщине: пассивный объект крепостной колонизации являлся активным субъектом революционного движения.

Иснес экономическое определение исторического генезиса сословия однодворцев дает Иван Болтин. «Они все»,—говорит он,—«были дворяне и дети боярские, но, пришедши в убожество, сделались земледельцами и назвали себя однодворцами—названием, означющим, что все имение и поместье каждого из них состоит в одном дворе, в котором он живет, и земле, которую сам он пахать должен... В старину жребий был всех дворян, пришедших в убожество, стать однодворцами»<sup>1)</sup>. Новгородскому губернатору Я. Сиверсу во время объезда губернии в 1767 году пришлось наткнуться на живой образчик крестьянизации дворян. «Я не знаю»,—сообщал он сенату,—«что мне сказать о дворянах, кои сами свои земли пашут и почти никаких крестьян за собою не имеют. Я был в одной деревне, где, к моему немалому удивлению, в 15 избах, кои, повидимому, крестьянские были, нашлось, что в них 17 помещиков жительство имели, и что весь народ, который я тогда при сжатии хлеба в поле видел, весь благородный был»<sup>2)</sup>. Но то, что на севере в середине XVIII века было капризом истории, на юге в XVI и XVII веках было массовым явлением. Замалчивая экономическую сторону процесса образования однодворческого крестьянства, В. Семевский подчеркивает в нем колонизационный момент. «Этот разряд крестьян образовался из прежних служилых людей—детей боярских, казаков, стрельцов, рейтаров, драгунов, солдат, копейщиков, пушкарей, затынщиков (пищальников), воротников (стоявших настороже у ворот) и засечных сторожей, поселенных в XVI и XVII веках для защиты России от нападений крымских и ногайских татар. Такие служилые люди поселены были, впрочем, не только на южной, но и на восточной границе Московского государства. «Из главных лет учреждены были,—сказано в проекте 1730 г. об учреждении ландмилиции,—в новгородском, белгородском, севском, казанском, симбирском и в других разрядах служилые люди, а именно: городские дворяне, дети боярские, копейщики, рейтары, драгуны, солдаты и казаки, и прочие тем подобные, и даны им по их окладам поместные земли, с которых они по нарядам конную и пешую службу служили и пограничные места охраняли». Итак, здесь самый род службы, требовавший постоянных жилищ для военных людей, а также трудность провоза продовольствия на окраины побуждали правительство к тому, чтобы, вместо вы-

<sup>1)</sup> Иван Болтин—„Примечания на историю древняя и нынешняя России г. Леклерка“, Том II. 1788. Стр. 226.

<sup>2)</sup> Сборник старинных бумаг, хранящихся в музее П. И. Щукина. VIII ч. Москва, 1911. Стр. 19 и след.

дачи продовольствия натурою, раздавать земли не только дворянам и детям боярским, как это было в других местах, но вообще всем служилым людям»<sup>1)</sup>. Верно отмечая колонизационную роль однодворцев на службе московского торгового капитала, В. Семевский в последнем замечании неправильно классифицирует предков однодворцев, смешивая признак классовый с признаком военно-профессиональным. И «копейщики, рейтары, драгуны, солдаты и прочие тем подобные», точно также выходцы из дворянства. В 1619 г. мы встречаем в Вязьме «пеших детей боярских» в качестве воротников<sup>2)</sup>. В 1633 г. под Смоленском в полках Александра Лесли и Индрика Фандама в числе «рядовых солдат» на первом месте «кормовые дети боярские», которые «служат солдатскую службу»<sup>3)</sup>. Среди «кормовых детей боярских» в регулярном войске под Смоленском находились не только пешие, но и конные, т.-е. не только солдаты, но и рейтары, драгуны<sup>4)</sup>. В 1638 г. в Москве «прибрано» в драгуны 4.000 человек из детей боярских и старых драгун, и в объявлен набор 4.000 солдат царское правительство надеялось набрать детей боярских. В Туле же «объявились... разных городов дети боярские малопоместные и беспоместные, которые преж сего были в солдатах для Смоленской службы и бьют... челом... чтоб им и ныне велеть быть на... службе... в солдатах»: их велено «в солдатскую службу иметь»<sup>5)</sup>. В 1656 г. были пойманы находившиеся «в нетех» дети боярские разных городов и расписаны в г. Борисоглебске по одному человеку на десять пеших людей, очевидно, воротников и пищальников<sup>6)</sup>. Сельско-хозяйственный «кризис» XVI—XVII веков и крестьянская революция начала XVII века выбросили из рядов поместного дворянства огромную массу дворян и детей боярских. Они «скитались», «волочились меж двор», «скитались по добрым людям», «скитались по племени». «кормились по родимцам, где день, где ночь», «жили походя», «помирали голодною смертию». И в дальнейшем мобилизация дворянского землевладения в условиях нарастания денежного хозяйства ввергала в армию люмпендворянства новые тысячи деклассированных людей. Эти огарки господствующего класса и были использованы торговым капиталом на пограничной службе. «Испомещенные» на окраинах они здесь крестьянизировались и в 1724 г. были зачислены в подушный оклад. Таким образом, однодворцы—потомки поселенных на юге и востоке России дворян и детей боярских<sup>7)</sup>. В этом отношении чрезвычайно любопытен наказ в екатерининскую комиссию 1767 г. от однодворцев разных селений

1) В. Семевский. Т. II, стр. 722.

2) Акты московского государства. изд. Академией Наук. Том I. № 129.

3) Ibid. № 553.

4) Ibid. № 591.

5) Ibid. Том II, № 99.

6) Ibid. № 932.

7) В своем представлении екатерининской комиссии депутат от однодворцев Тамбовской губ., Ведонеев, констатирует: «Украина-Белогородской и Севской разряды—с давних лет... населены были дворянами, служилыми людьми, драгунами, солдатами, копейщиками, рейтарами и прочими подобными людьми из детей боярских.» (Сборник Р. И. О. Том IV. Спб. 1869. Стр. 177.)



Симбирского уезда. «Прадеды, деды и отцы наши»,—говорится в этом наказе,—«были природные российские дворяне, которые в прошлых годах жалованы в разных губерниях и провинциях в их помещичьи оклады землями с угодьями, також и крестьянами, которые (т.-е. дворяне. *Г. М.*) и служили прежде рейтарскую и драгунскую службы. А после остались отцы наши и жили на дачах предков наших, и до первой переписи никто ни в каких окладах не бывали, а в прежнюю генералную перепись деды и отцы наши, как о себе, так и о детях малолетних подавали сказки, почему деды и отцы наши в подушный оклад однодворцами написаны во всей Симбирской провинции. И об оном нашем российском дворянстве всяк о себе доказать может, ибо у многих и ныне родственники находятся в службе штаб и обер-офицерами, и протчие в отставке в домах своих обретаются, которые от того родства не отрекутся»<sup>1)</sup>.

Мы так долго задержались на историческом прошлом однодворцев, чтобы читателю стало ясно, что это высший разряд крестьянства, до крупно-помещичьей колонизации сплошь многоземельный и зажиточный, и притом крестьянство свободное, претендующее даже на возвращение в лоно господствующего класса, относительно более культурное и, стало-быть, более стойкое в защите своих интересов.

Но против натиска монополистического торгового капитала оказались бессильны не только однодворцы: перед ним пассивали, как ниже увидим, и мелкопоместные дворяне.

Типичным приемом грабежа помещиками однодворческой и вообще крестьянской земли являлось: 1) внедрение, «в'езд» в земли крестьян, или мирным путем, покупкой малого участка, или путем насильственным, при помощи судебного подлога, 2) дальнейшее расширение помещиком площади его землевладения посредством голого насилия, через насильственный захват окрестных земель и угодий посланными от него крепостными крестьянами.

Эту продуманную систему помещичьего грабежа, техническое осуществление которой в условиях царских колоний было делом нетрудным, ярко вскрывают депутаты от однодворцев на заседаниях екатерининской комиссии. Депутат от однодворцев Тульской провинции Леонтий Шилов заявил: «Мне довольно известно, что, не смотря на запретительный указ 1727 года (речь идет о запрещении купли-продажи однодворческой земли. *Г. М.*), многие помещики, купив у однодворцев малое число земляных дач, еще завладели насильно у продавцов и у наследников их настоящими их дачами и угодьями»<sup>2)</sup>. Депутат от однодворцев Белгородской провинции Андрей Маслов указывает: «Судебные места не только не стараются по челобитьям обиженных удовлетворить по законам, но действуют совершенно напротив. Секретари оных, регистраторы и канцелярские служители наиболее содействуют к причинению разных незаконных поступков. Они, будучи при делах,

1) Сборник Русского Исторического Общества. Том 115. Спб. 1903. Стр. 197.

2) Сборн. Р. И. О. Том 14. Спб. 1875. Стр. 149 и след.

покусились чрез фальшивые сделки отнимать у владельцев тех уездов, которые подсудны помянутым судебным местам, земли, мельницы, леса и разные другие угодья. Они осмеливаются писать крепости и духовные на владение чужим имением не у крепостных дел и не платя за то указных пошлин, но сами, и вместо надсмотрщиков крепостных дел подписывают те крепости и духовные дерзкие моты и пьяницы. Кроме того, самые надсмотрщики, за приносимые им подарки, пишут заочно и без поверенных указных писем крепости и духовные от имени таких людей, которые про то вовсе ничего и не знают. Есть, например, и такие подложные крепости: купец пред'являет крепость, которая писана десять лет тому назад, а тот, от чьего имени она писана, по переписям значится умершим до той продажи лет за двадцать». <sup>1)</sup> Но и в том случае, когда совершалась действительная покупка, земля приобреталась помещиком за бесценок, так как и здесь дело не обходилось без мошенничества и подлога в купчей «...помещики,—говорит депутат Севской провинции, Петр Грыдин,—однородческие земли купили самую малую ценою, так что случилось менее десяти копеек четверть ( $\frac{1}{2}$  десятины. *Г. М.*), потому что договорится купить, например, десять четвертей, кое число в крепости и напишет, а притом согласясь с надсмотрщиками, а паче те, кои были у дел (выше указано: губернаторы, вице-губернаторы, товарищи, провинциальные и городовые воеводы, секретари и приказные служители. *Г. М.*), а прочие, бедных однородцев завозя к себе в дома, и привозят с собою надсмотрщиков и пишут такие крепости, какие им угодно, а особливо бедных вдов, от коих, по взятии крепостей безденежно, имение их с людьми и со крестьяны забирают к себе и перевозят в другие свои деревни, наследников их всего одного лишают,—о чем по делам во многих судебных местах явствует,—приписывая в крепостях фальшиво, и что сверх толикого числа четвертей явится,—все без остатку; и так что явится, то за ними и в отказ вотчинная коллегия писала. Но как не явится излишнего, когда таковые следуют домогательства?» <sup>2)</sup> Андрей Маслов в другом своем письменном «мнении» выясняет и второй этап индивидуально-помещичьей колонизации: «Многие владельцы, умышляя к отнятию у других владельцев недвижимого имения, посылают своих крестьян к запаханию чужих земель, к выкошению сенных покосов, к вырубке лесных угодьев, а иные усильно в чужих дачах селят деревни и слободы, и от того бывают драки, бойни, смертное убийство...» Если дело о грабеже и разбое доходит до суда, что редко случается, то «судебное правительство» «забирает тех крестьян к ответу, будто бы крестьяне сделали самовольством, а крестьяне, как-то безгласные люди... хотя бы и ясное на то имели, что помещики на ту драку посылали, доказательство, только не смеют, да и боятся,—которых в тех судебных местах при расспросах бьют, морят в тюрьмах» <sup>3)</sup>.

<sup>1)</sup> Сборн. Р. И. О. Том 14. Стр. 105.

<sup>2)</sup> Сборн. Р. И. О. Том 36. Спб. 1882. Стр. 165.

<sup>3)</sup> Сборн. Р. И. О. Том 32. Спб. 1891. Стр. 514 и след.

Что концентрическая система грабежа земли была для монополистического торгового капитала главным, если не единственным источником земельной мобилизации на юге, свидетельствует тот факт, что она с успехом практиковалась даже во владениях малопоместных дворян. Так, в своем наказе в екатерининскую комиссию Дедиловское дворянство, «упадая к высокомонаршим стопам», говорило о следующем, «яко о важнейшем для всего дворянства пункте»: «Многие великопоместные и многолюдные помещики покупают дачи у малопоместных и безлюдных владельцев, которые во владении состоят чрезмерно с разными помещики, и усмотря к тому как усадебные, так и пашенные земли. сенокосные, водяные и лесные угодья для построения мельниц и прочих тому подобных надобностей, в которых общих дачах малолюдные помещики, по крепостям своим, имеют не малые дачи, а многолюдные, для своего интересу и удовольствия, у малопоместных покупают самое малое число, а великою ценою, да к тому ж не бив челом, и не получа себе по вотчинной коллегии дач, и не учиня посторонними людьми сыску и отказу, без всякого с прочими чрезмежными владельцы полюбовного раздела, земли со излишеством и лучшие сильно пашут и сена косят, а леса общие все в пень своим многолюдством вырубают и всякое поселение на ту самую малую дачу сильно распространяют, и тем малолюдным владельцам, которые по крепостям имеют у себя, хоша и не малые дачи, чинят великие притеснения и обиды: от чего приходят в крайнее разорение и нищету, и от того, оставя свои старинные и жалованные дачи и построенные дома, принуждены бывають сходить в другие места»<sup>1)</sup>

Иногда помещики прибегают и к более сильным средствам: чтобы ускорить присвоение однодворческой земли, они или присваивают самих однодворцев, или сгоняют их с земли, ссылая в Сибирь,—в обоих случаях мошеннически используя крепостной институт о сыске беглых помещичьих крестьян. Они не только заставляют своих крестьян «жать у однодворцев посеянный хлеб, свозить накошенные сена, вырубать блюденые их рощи и около домов сажные деревья, кои их селения покрывают своею тенью, построенные их дома свозить в свои вотчины. увозить собственных старинных однодворческих крестьян усиленно, сочиняя под всяким вымышлением крепости», но даже до того доходят, что, «приехав во многолюдстве, берут незаконно самих однодворцев и, называя их беглыми крестьяны, приводят в судебные места к расправам, а между тем, не дождав указаго решения, дочерей их отдают замуж за крестьян. а другие... назвав своими крестьяны, якобы за возмущение, по учинении им наказания, ссылают в ссылку»...<sup>2)</sup>

Даже на крайнем юге, где государственная раздача помещикам «порозжих» земель, казалось бы, избавляла крестьян от внеэкономического натиска, немало свободных крестьянских селений пало жертвой волчьего аппетита монополистического торгового капитала. В этом отно-

<sup>1)</sup> Сборн. Р. И. О. Том 8. Спб. 1871. Стр. 526 и слод.

<sup>2)</sup> Сборн. Р. И. О. Том 36. Стр. 165.

шении чрезвычайно любопытные факты сообщает «краткой экстракт из следственных дел по доношению Белгородского купца Гаврилы Шарабанова о слободах и о землях Бахмутской провинции и о прочем». В 1756 году поверенный генерал-прокурора Глебова протоколист Ерофей Трапицын «в генваре месяце... приехав в слободу Кременную объявил тамошним черкасам (украинцам. *Г. М.*), что имеющаяся в той слободе Кременной одна мельница и 70 четвертей земли ассесором Корчигиным продана означенному г. генералпрокурору. и он, Трапицын, всею тою казенною слободою, а сверх того излишней земли до 500 четвертей со всеми тамо находящимися черкасы до 400 дворов завладел, и с той слободы збираемо было ченчевых (чиншевых. *Г. М.*) и протчих денег не менее 600 рублей в год»<sup>1)</sup>. В 1761 году «Глебов чрез его поверенного Трапицына означенную слободу Кременскую з землю и со всем аднодворческим поселением продал Бахмутскому полковнику и ротмистру Шабельскому, которые и поныне всем тем владеют»<sup>2)</sup>. В 1759 году поверенный Глебова Трапицын, с прикащиком «приехавши в слободу Шулгинку, объявил тамошним черкасам, что Бахмутской провинциальной канцелярии регистратор Смолянинов ему, Глебову, имеющуюся при той слободе на речке Айдаре мелничную плотину продал, а Бахмутская провинциальная канцелярия к той плотине и земли отдала до 300 четвертей, между которою без козенного платежа присовокупил себе во владение до 3.000 четвертей и тою слободою Шулгиною с живущими в ней черкасами до 200 дворов овладел и получал с них доходу до 500 рублей в год»<sup>3)</sup>. В 1756 году майор Федор Бизгин, «согласясь с Бахмутскою провинциальною канцеляриею, которая ему, Бизгину, вместо порозжей земли. слободы нового Айдара, аднодворческую пахатную и хлебом засеянную землю немалое число отдала во владение, и он, Бизгин, вместо хуторов поселил две черкесские слободы, которые довольствуютца землею, санными, лесными и всеми угодыями помянутой слободы нового Айдара в их аднодворческих урочищах. Его ж, Бизгина, прикащик Егор Поляков и атаманы... у означенных аднодворцов сжатой ими, так и не сжатой хлеб усиленно отняли»... Одну из этих новых слобод Бизгин «уступил оберпрокурору князю Трубецкому, близ которой при речке Явсюге в аднодворческих же урочищах уже от него. оберпрокурора князя Трубецкого, поверенной и сам размножил другую слободу черкасами ж, в которых состоит число дворов не менее 500»<sup>4)</sup>. В 1756 году «графа Гендрикова поверенной Студицкой между слободою Краснянскою и Боровскою, искупя на речке Боровой у регистратора Смольянинова мельничную плотину и до 20 четвертей земли, которой при тех слободах и не бывало, а к тому и он, Студицкой, сам собою усиленно в аднодворческих урочищах близ той покупной мельницы на означенной речке Боровой и на Ерке 4 мельницы со всеми угодыи

<sup>1)</sup> Арх. сената. Дела 4-го департ. 1764 и 1765 г.г. № 9—5958. Лл. 258. об.-259.

<sup>2)</sup> Ibid. Л. 259.

<sup>3)</sup> Ibid. Л. 256, об.

<sup>4)</sup> Ibid. Л. 262. об.

усиленно завладел: при которой и две слободы населенные черкасами в число дворов до 200—первая Воеводская, вторая Катериновка» <sup>1)</sup>. Таковы донесения купца Шарабанова. Тут мы имеем дело с настоящей колониальной панамой, когда оперирует целая шайка мошенников и грабителей, штабом которой, в данном случае, является провинциальная канцелярия, где сходятся все нити грабежа. По следствию оказалось, что при содействии Бахмутской провинциальной канцелярии генерал-прокурором Глебовым, полковником и ротмистром Шабельскими, ассесором Корчигиным, поручиком Котельниковым, майором Бизгиным, сенатором князем Петром Трубецким и генерал-аншефом графом Иваном Гендриковым было награблено однодворческой и прочей населенной и «дикопорозжей земли» свыше 63 тыс. дес., сверх отведенных им из казенного фонда 1½ тыс. дес., при чем в руках Глебова оказалось около 25, Трубецкого—18 и Гендрикова—7 тыс. дес. <sup>2)</sup>. Так создавалось на юге крупное помещичье землевладение.

Все наказания однодворцев в екатерининскую комиссию полны жалоб на малоземелье и безземелье, как на результат «помещичьей сумержности». Ко времени пугачовщины у однодворцев было отнято помещиками не менее половины их земель. «В Курской губернии, в восьмидесятих годах XVIII столетия, по свидетельству тамошней казенной палаты, около четверти однодворцев не имело никакой другой земли, кроме усадебной» <sup>3)</sup>. Уже к 1767 г., по свидетельству депутата от однодворцев, Василия Кипенского, в Казанском уезде помещики завладели более чем полсовиною однодворческих земель <sup>4)</sup>.

От группы крестьянства, сложившейся на окраинах Московского государства, из деклассированных низов господствующего класса, перейдем к еще более давним насельникам царских колоний—азиатским народностям, уцелевшим от былых государственных торгово-капиталистических образований на востоке Европейской России и силою оружия унаследованным московским торговым капиталом.

Колониальный режим в отношении к ним усиливался национальным гнетом. Как и во всех колониях, национальное угнетение туземцев возникло и развивалось по восходящей линии в качестве наиболее верного внеэкономического орудия экономической экспроприации, колониального грабежа.

Выше мы говорили о концентрической системе колониального захвата земель непосредственных производителей. Расширение площади помещичьего землевладения концентрическими кругами грабежа требовало, как мы видели, операционных баз—небольших участков земли, расположенных в центре большого круга крестьянских селений, полей и угодий. Поселение на таком участке крепостных крестьян доставляло помещику физическую силу для осуществления планомерной оккупации чужих владений. Мы уже знаем, что в средствах для приоб-

<sup>1)</sup> Ibid. Лл. 265—265, об.

<sup>2)</sup> Ibid. Лл. 270—272

<sup>3)</sup> В. Сомаевский—Т. II, стр. 741.

<sup>4)</sup> Сборн. Р. И. О. Том. IV. Стр. 101.

ретения опорных пунктов колониальных операций монополистический торговый капитал был не очень разборчив. Это вполне гармонировало с характером самих операций. Эластичность монополистического торгового капитала позволяла ему иезуитски приспособляться к окружающей социальной среде и видоизменять свои средства внедрения в крестьянские земли в соответствии с исторически сложившейся колониальной обстановкой.

И вот в междуречьи Оки и средней Волги, среди густого «иноверческого» населения, во главе колониального грабежа шествует православный священник с крестом в руках и «словом Божиим» на устах, а следом за ним проникает крупный помещик и на земле «новокрещен» организует очаги разбойничьих налетов на земли «некрещеных».

Делалось это таким образом. По уложению царя Алексея Михайловича 1648 г. русским запрещено покупать земли у «некрещеных». Запрещение подтверждено указом 1737 г., но в то же время «некрещеным» позволено совершать между собою и только между собою сделки по купле-продаже и закладу земли. Как тут быть? Выход был найден в указах 1740 и 1743 г.г., которыми «велено стараться, дабы чуваша, черемиса и татара и прочие иноверцы приходили в закон греческого исповедания». Раз у «крещеного» можно купить землю, то остается «некрещеного» превратить в «крещеного», так или иначе заставить его волею или неволею креститься. Указами эта задача облегчалась тем, что они с обрядом крещения связывали различные льготы. Став средством обезземеления туземцев, обращение в христианство приняло размеры общественного бедствия. Так как по царским указам крещение избавляло от пытки, то всеми правдами и неправдами «некрещеные» доводились до пытки и ставились перед выбором: или пытка, помимо невероятных мучений, грозившая смертным исходом, или крещение и трехлетняя льгота от податей. Помещик намечал жертвы, местная администрация доводила до пытки, попы и монахи уговаривали и крестили, а после того заваривший всю эту кашу помещик получал желаемое—землю «некрещеных», которую на свое имя, по поручению и на деньги помещика, покупал до акта крещения обращаемый в христианство. Если же «некрещеные» в уголовном отношении бывали неуязвимы, то православные миссионеры силой заставляли их креститься: «проповедники и помещики, езда по новокрещенным жителям, тех, кои еще и по ныне не крестились, не чрез проповеди слова божия оных приводили в закон, но совершенным разорением, а именно окна и двери рубили, печи и трубы ломали, били плетью без всякого милосердия и сему подобные дела делали...<sup>1)</sup> Приобретя таким образом известное количество участков земли и переселив на них крепостных крестьян, помещик принимался за выживание окрестных «некрещеных». Наказы в екатерининскую комиссию от инациональностей, говоря об этих колониальных операциях, не оставляют сомнений в их чрезвычайно широком размахе. «А ныне по делам видно»,—жалуются служилые

<sup>1)</sup> Экстракт из записки Екатерины II подп. А. Свечина, 1763 г. § 8. (Арх. гр. Паниных. По экспедиции Пугачова № 8. Лл. 685—714. Копия Централрхива).

мурзы и татары Казанского уезда,—«что многие дворяне имеют малованные наши татарские земли в своем владении по купчим от новокрещеных из нас, иноверцев, по обстоятельствам таким. Увидя из наших татар в воровстве и мотовстве, или в другом каком непотребстве, взяв к себе, велит купить у другого иноверца землю, а потом, приведя его в святое крещение, возмет от имени его нашу землю купчую себе, и не толко тою землею, но захватя насилством своим и еще сколько ему надобно и населя крестьян, владеют, не только вблизи наших жилищ, но и в самых деревнях, которые и чинят неописанные и изнурительные разорения так безчеловечно, что многие наши служилые мурзы и татары, от больших их населений и несносного разорения, принуждены уже и дворцешек своих лишится, и оставить жалованную землю, и выдти в другие места»...<sup>1)</sup>. То же буквально повторяет и наказ от служилых мурз и татар Пензенского и Саранского уездов<sup>2)</sup>. В наказе ясашных татар Свияжского уезда ясно слышна тревога за свои земли от опасности концентрического грабежа: «Имеются в некоторых ясашных жителствах многих служилых татар крепостные земляные дачи, которые они по крещении продают русским помещикам, кои на тех землях с ними во одних жилах уже и селение имеют, от которых в разных обстоятельствах бывают нам, татарам, немалые приметки и притеснения. И для того просить, чтоб впредь у служивых новокрещен, состоящих в одних с ясашниками дачах, земель и протчих угодий помещикам не покупать. А если кто оное согласится для своих нужд продавать, то, чтоб не мог в татарское жителство войтить владельческой русской (читай: помещик! *Г. М.*), дозволить те служивых татар и новокрещен дачи покупать всем того жителства ясашным обывателям»<sup>3)</sup>. В наказе от всех ясашных крестьян Симбирского и Сызранского уездов читаем: «Помещиками и их крестьянами мы весьма обижены тем, что они крепостными нашими пашенными землями, и санными покосами, и лесными угодьями, многими числом, усилно владеют»...<sup>4)</sup>. На заседании комиссии депутат от «служилых иноверцев» Алатурской провинции Мурза Якуб сын князь Мангушев отмечает: «Нижегородской губернии Алатырской провинции в наших разных служилых иноверческих деревнях жителство имеют из татар новокрещенные, восприявшие веру греческого исповедания, которые оную восприяли за оказанные им непорядочные поступки и приличившихся в воровстве... Оные крещеные продают сторонним господам, которые переселяют своих крестьян на упомянутые части, от которых нам бывает великое разорение; от чего наши обыватели лишаются своих домов и пашенных земель»<sup>5)</sup>.

По мере роста числа «крещеных» ухудшалось экономическое состояние «некрещеных», т. к. трехлетняя льгота «крещеным» шла за счет

1) Сборн. Р. И. О. Том 115. Стр. 322.

2) Ibid. Стр. 330.

3) Ibid. Стр. 40.

4) Ibid. Стр. 346.

5) Сборн. Р. И. О. Том 32 Стр. 391 и след.

их некрещеных односельчан, на которых перекладывались сложенные подати. Если же принять во внимание, что многие из «крещеных» обезземеливались помещиками и переселялись в другие провинции и губернии или на целые годы отлучались на Урал для работы на горных заводах, а их подати обязаны были выплачивать оставшиеся в обществе «некрещеные», то станет ясно, как тяжела была для массы «некрещеных» эта финансовая гиря, отягощавшая бюджет ее хозяйства. Разорение доведилось до крайности колониальным грабежом со стороны помещиков, попов и всех «властей предержажих», начиная от губернатора и кончая «матросом», охранявшим от порубки дубовые рощи адмиралтейства, и заставляло «некрещеных» искать облегчения в трехлетней льготе, другими словами, креститься. В результате процесс чисто внешней христианизации края пошел так быстро, что к моменту третьей ревизии (1762—1766 г.г.) подавляющее большинство «иноверцев» «пришло в закон греческого исповедания», при чем некоторые из них умудрялись это проделывать по нескольку раз: «...А наконец по превосхождению крестившихся», сообщал в своей докладной записке подполковник А. Свечин, посланный «для разведывания о причине бедности в Казанской губернии жителей»: «по немалому числу платить всякие государственные подати принуждены были, и как уже от многого платежа в совершенную бедность пришли, то не для закону, но избавляя себя всякой от таковых несносных им отягощений, не имея у себя достатку чем платить, желая пользоваться тою ж трехлетнюю льготою, крестились. Прочие же, обессиливши, в воровство устремились, от чего якобы в губернской и всеводской канцеляриях по великому числу в тюрьмах содержано было. А как уже трехлетняя льгота им миновала, тогда от приставленных к ним, то есть от защитителей (казенных опекунов *Г. М.*), проповедников от новокрещенской конторы и прочих командиров всякие тягости, кои по простоте и незнанию российского языка, не имея ж никакого разумения, под образом подушных денег самопроизвольные раскладки по чему хотели на душу собираемы были, а оставшие в неверии за всех принуждены были платить подушные деньги, от чего, в крайнее изнеможение и бедность приведены быв, почти все не по желанию, но по усилую и совершенной бедности, восприяли закон греческого исповедания»<sup>1)</sup>. К счастью, мы располагаем точными цифрами результатов руссификации колоний к середине 60-ых годов. По третьей ревизии (1762—1766 г.г.) в Казанской, Нижегородской и Воронежской губерниях числилось в подушном окладе 269.340 душ м. п. «новокрещенных из иноверцев», 62.090 душ м. п. «иноверцев некрещеных»; кроме того, и «иноверцы» «нвокрещенные» входили в состав (75.818 душ. м. п.) приписных к адмиралтейству. Если оставить в стороне недифференцированную цифру, то число «новокрещеных» более чем в 4 раза превысило число «некрещеных», а по Казанской губ. даже в 5 раз (250.433 и 50.330)<sup>2)</sup>.

<sup>1)</sup> Экстр. из зап. Свечина. § 1.

<sup>2)</sup> Арх. сената. Дела 1 департ. по ревизск. экспед. 1765-1767 г. № 105—3.676. Лл. 772—788.



При таком темпе крещения «некрещеных» помещику открывался широкий простор для захвата земель. С начала 60-ых годов главным объектом грабежа становится уже «новокрещен». Задача упрощалась до чрезвычайности: миссионеры грабили мертвой хваткой свою новокрещенскую паству, разоряли ее, что вынуждало отдельных «новокрещен» продажей своих участков помещику обрекать всю крестьянскую округу на верное омалоземеление и обезземеление. «У всех состоящих по Пензенской провинции новокрещен,—писали в своем наказе «новокрещены» Пензенской провинции,—разных чинов помещики отняли насилством своим из жалованных дедам и отцам нашим... земель и множественное число десятин. Тако-ж и построенными на наших дачах мельницами и всякими угодыями тех помещиков крестьяне владеющие имеют. А сверх того тем нашим новокрещеным чинят и другие разные притеснения. дабы те наши новокрещены лишиться могли той сильно владеющей ими. помещиками, из наших жалованных дач земли. Притом же тех помещиков крестьяне, захватя на трех крепостных наших дачах новокрещен, яко людей безгласных, бьют немилостиво и грабят, а других и до смерти убивают» <sup>1)</sup>. Не менее выразителен наказ от «новокрещен» из мордвы и чувашей Пензенской, Саранской и Петровской провинций: «...Многие помещики... насилством своим у нас, у новокрещен. завладели (жалованными землями. Г. М.) без всяких крепостей; а протчие уже. под видом якобы своей крепостной, и отмежевали; до владения, и до пахания, и до покосов, и до лесов той земли не допускают и, захватя, бьют до смерти. И на тех наших крепостных дачах других и с места сбили, усилством же построили мельницы и винокуренные заводы. А мы, бедные, яко безгласные. принуждены земли наймовать и чинят оные помещики нам неописанные изнурительные разорения так безчеловечно, что уже своего скарбишка лишаемся напрасно, от чего пришли в разорение, что уже на платеж податей принуждены занимать. И виля нас в бедном состоянии, в заем никто не дает, зачем принуждены жен и детей закладывать, а другие и ныне не могут откупить от процента... А когда помещики станут от нас землю отнимать, и то мы не станем допускать, и то оне на нас просят у судей, яко-бы его крепостная дача. И те судьи из наших жителств забирают много людей, человек по десяти и по двадцати и по тридцати, и сажает нас в приказ и в тюрьму, и бьют немилостиво, и морят нас бедных месяца по два и по три и по году, и приневоливают безвинно мириться. И мы бедные безгласные... принуждены и безвинно мириться» <sup>2)</sup>. Яркую картину разбойничьих набегов помещика на земли «новокрещен» для их захвата рисует наказ от «новокрещен» из чуваш Кинярской волости Чебоксарского уезда: «... Илья Яковлев сын Сергеев чинит нам великие разорения и обиды. Во-первых, похваляется нашей деревни Мурзаковой все дворы сечь.. Во вторых, как... мельницею. так имеющею около оной по обоим сторонам землю, на двести на пятьдесят овинов, объявленный Сергеев, незнамо почему, называя ту землю своею, якобы ему она от-

<sup>1)</sup> Сборн. Р. И. О. Том 115. Стр. 418.

<sup>2)</sup> Ibid. Стр. 421—422 и 424.

кабана за дикое поле, с которою землею и об'явленную мельницу отнял. А сная земля и мельница подлинно изстари наша ясашная, и о том ссылаемся на околных старожиллов Казанского, Цивилского, Ядринского и Курмышского уездов. На которую мельницу он, Сергеев, в прошлом 759-м году, собрав с собою Козмодемьянского уезда из чуваш новокрещен и из русских до двадцати пяти человек, и приехав, бывшего на оной мельнице держателя нашего, чебоксарского посадского человека, Григорьева Засыпкина бил, и имеющиеся в анбаре камни и весь мелничный инструмент велел выбросить всн, и что было железного, побрав, увез с собою. И донныне тою мельницею и землею да еще за Волгою рекою на Барацком острове санными покосами, на триста копен, владеет насилством своим весьма напрасно... Да в прошлом же 1760-м году в апреле месяце, егда вспахали мы, именованные, на ясашной земле своей, коя состоит в общей у нас близь деревни Мурзаковы даче, для посева ржаного и ярового хлеба, и на ту вспаханную нами землю, приехав он, Сергеев, с дворовыми своими людьми, самоволно насилством своим посеял ржи шестдесят, ярового хлеба двадцать четвертей; и тот хлеб он, Сергеев, в том же году приказал крестьянам своим сжать и обмолотить. Да сверх того его-ж, Сергеева, дворовые люди самоволно скосили санных наших покосов 155 копен и перевезли к себе. Да в 761-м году на той же нашей земле он, Сергеев, усилством своим посеял ржаного хлеба шестдесят, ярового в полы да овса тридцать четвертей, который и сжал, да сена на наших лугах подкосил 50 копен. И оный хлеб, тако-ж и сено потому-ж свез к себе, и дворовые его люди, Сергеева, изломали озорнически в дрова собственного нашего строения одну избу да баню и сожгли оные. И о том в том же 761-м году... в чебоксарской воеводской канцелярии значит поданное от нас явочное челобитье. И подле означенной же нашей деревни и мельницы построил себе деревню, и населил крестьян немалое число... И как от него, так и от людей и крестьян его нам, именованным, бедным и безгласным новокрещеным, нигде уже проезда и прохода, за происходящими нападками и побоями, жителство иметь невозможно. И в такое пришли разорение, что уже некоторые новокрещены из нашей братьи и домов своих лишились» <sup>1)</sup>. Если таких результатов достигал мелкотравчатый помещик (Сергеев—лишь «с приписью подьячий»), то какой масштаб должны были принимать земельный грабеж и террор помещика крупного и особенно помещика титулованного, который, «надеясь на знатность своей фамилии», мог в колониальной сатрапии не только грабить, но и безнаказанно убивать?!

На земли, экспроприированные у туземцев, помещики переселяли своих крепостных крестьян из относительно-перенаселенных нечерноземных губерний. Правда, был еще один резервуар, откуда русские помещики черпали рабочую силу. Этим резервуаром была Слободская Украина (Харьковская губерния), где усиленный грабеж казачьих, «посполитых» и однодворческих земель местной военной аристокра-

<sup>1)</sup> Ibid. Стр. 425 в след.

тией («казацкой старшиной»), при активнейшем участии русских помещиков<sup>1)</sup>, вызвал эмиграцию части обезземеленных крестьян. Однако, по данным «комиссии о слободских полках», по переписи 1763 г. оказалось в Воронежской губернии и в смежных губерниях всего-навсего 12.996 душ м. п. «черкас» (притом не только «владельческих», но и «несколько живущих собою и в поселении при низовой соляной конторе»<sup>2)</sup>). Таким образом, украинская иммиграция на помещичьи земли в междуречьи Оки и средней Волги была ничтожна. Кроме того, это была колонизация вольная: украинцы поселялись на землях русских помещиков, соблазнявших их льготой от помещичьего дохода, в качестве «вольных подданных» и лишь постепенно закрепощались<sup>3)</sup>. Крепостная колонизация шла исключительно из метрополии. При чем она сильной струей пробивалась и на территорию Слободской Украины.

О темпе крепостной колонизации заокских губерний (в междуречьи Оки и средней Волги с притоками) нетрудно судить по росту в них числа крепостных крестьян.

1) При составлении списков избирателей в екатерининскую комиссию от Слободской Украины было установлено: „Дворян в точном смысле этого слова в Слободско-украинской губернии из природных жителей не оказалось; были только владельцы населенных и ненаселенных местностей, выходявшие из рядов полковой и сотенной старшины. Но нашлось не мало пришлох людей, которых являя было не признать настоящими дворянами; то были в большей части, великорусские и иностранные, военные и гражданские чины, владевшие крупною поземельною собственностью на территории Слободско-украинской губернии, вместе с подданными, и значительным количеством настоящих крепостных крестьян, большею частью переведенных из северных губерний“<sup>2)</sup>. В сенатском архиве имеется любопытнейший „реестр, кто из знатных особ в слободских полках на козачьих жалованных землях имеет слободы и деревни, сколько о них припомнить можно“. Этот реестр составлен в 1765 г. Титулованными грабителями, насильственно захватившими казачьи земли (в отличие от приобретших казачьи земли „по наследству, по куплям и по другим разным укреплениям“—тоже весьма сомнительного свойства), оказываются: князь П. Кантемир, граф Петр Борисович Шереметев, князь Никита Юрьевич Трубецкой, граф Петр Семенович Салтыков, граф Иван Семенович Гендриков, граф Иван Михайлович Ефимовской, ген.-лейт. Косигов, ген.-лейт. Девид, граф Петр Антонович Девьер, ген.-лейт. Хорват, ген. Кейт, ген.-лейт. Бибииков, ген.-фельдмарш князь Голицын, князь Яков Петрович Шаховской, князь Алексей Иванович Шаховской, Михайла Иванович Сафонов, князь Борис Григорьевич Юсупов, принца фон-Гольштейнбек супруга, графы Головкины, ген.-майор Аршеневской, князь Александр Борисович Куракин, ген.-провантмейстер Римской-Корсаков и ген.-лейт. Тараканов. „Сверх того в смежности к тем полкам имеются разных особ такие слободы и деревни, которые хотя и на оводворческих дачах поседены, но по смежности своей многими казачьими землями владеют“<sup>3)</sup>. Слободская Украина становится центром помещичьего винокурения: в 80-х годах XVIII-го века здесь было 976 винокуренных заводов, при чем размеры винокурения были так велики, что собственного хлеба не хватало и ввозилось еще из соседних русских губерний до 100 тысяч четвертей в год<sup>4)</sup>.

<sup>2)</sup> Д. Багалеи. Очерки из русской истории. Том II. Харьков. 1913. Стр. 107.

<sup>3)</sup> Арх. сената. Цитир. дела 4-го департ. Лл. 141 и след.

<sup>4)</sup> Д. Багалеи. Ibid. Стр. 8 и 6.

<sup>5)</sup> Арх. сената. Ibid. Л. 3, об.

<sup>6)</sup> По словам депутата от г. Ахтырска, Ивана Дзюбина, слободско-украинские помещики „подданных малороссиян вольных людей привели уже в крайнее разорение и убожество, и ныне находятся за ними, владельцами, так, как их купленные крестьяне“.<sup>7)</sup>

<sup>7)</sup> Сборн Р. II. О. Том 32. Стр. 370.

Чтобы сделать сравнимыми цифры ревизий, необходимо по каждой из них сделать подсчет для одной и той же территории. Пользуясь исторической географией «Статистических очерков России» К. Арсеньева, очерчиваем метрополию и колонии в следующих географических границах: метрополия по 3 ревиз. представлена губерниями Архангелогородской, Московской без Тульской и Переяславль-Рязанской провинций, Новгородской и Смоленской, по 4 и 5 ревиз. в нее входят губернии Архангельская, Олонецкая, Вологодская, Новгородская, Тверская, Псковская, Смоленская, Ярославская, Костромская, Московская, Владимирская и Калужская; колонии по 3 ревиз. состоят из Тульской и Переяславль-Рязанской провинций Моск. губ. и из губерний Белгородской, Воронежской. Нижегородской, Казанской и Оренбургской, по 4 и 5 ревиз. включают губернии Тульскую, Рязанскую, Орловскую, Курскую, Воронежскую, Нижегородскую, Казанскую, Тамбовскую, Симбирскую, Пензенскую, Саратовскую, Уфимскую (Оренбургскую), Вятскую и Пермскую. Сделав подсчет цифр по сенатской ведомости для 3 ревиз.<sup>1)</sup> и таблицы В. Семевского для 4 и 5 ревиз.<sup>2)</sup>, получаем следующие итоги.

Число крепостных.

Ревизия.	В метрополии.		В колониях.		
	В абсол. числ. (душ м. п.).	% прироста.	В абсол. числ. (душ м. п.).	% прироста.	В % <sup>0</sup> / <sub>0</sub> к числу всех крепостных.
3 (1762—1766 г.г.).	2.113.070	—	1.671.118	—	44
4 (1781—1783 г.г.).	2.445.659	16	2.529.296	51	51
5 (1794—1796 г.г.).	2.563.293	5	3.011.062	19	54

Уже к середине 60-ых годов крепостные в колониях составляли 44% всех крепостных в метрополии и колониях вместе и 46% всех крестьян, состоящих в подушном окладе (3.633.497) в колониях. С 3 до 4 ревиз. число крепостных в колониях увеличилось на 51% в то время, как в метрополии лишь на 16%. Темп ежегодного прироста крепостных в колониях после 4 ревизии ослабевает (от 3 до 4 ревиз.—2,8%, от 4 до 5—1,5%). Пугачовщина вспыхнула через 9 лет после 3 ревизии (1704—1773) и за 9 лет до 4 ревизии (1773—1782): рост числа крепостных в колониях за первые 9 лет соответствует усиленному темпу 50-ых и начала 60-ых годов, за вторые 9 лет — ослабленному темпу 80-ых и 90-ых годов.

Процесс помещичьей колонизации шел так интенсивно, что ко времени пугачовщины помещичье землевладение в заокских колониях по своим размерам если уже не обогнало, то было недалеко от того.

<sup>1)</sup> Арх. сената. Цитир. дела 1 департ. по ревиз. экспед. Ibid. Число крепостных в Тульской и Переяславль-Рязанской провинциях вычислено по %-му отношению населения обеих провинций к населению всей Московской губ. (по данным К. Арсеньева) и %-му отношению в Московской губ. крепостных ко всему крестьянству.

<sup>2)</sup> В. Семевский—Том I, стр. 579 и след.

чтобы обогнать помещичье землевладение в метрополии. Это было экономическим результатом насильственной, внеэкономической концентрации земельных участков крестьян-туземцев. А так как на севере на землях помещиков промышленный труд крестьян успешно конкурировал с их земледельческим трудом, а на юге безраздельно господствовало сельское хозяйство, то необходимо признать, что русский монополистический торговый капитал, стремясь использовать в своих интересах территориальное разделение труда, ко времени пугачовщины уже создал на юге необходимые для этого материальные предпосылки. Но это было достигнуто кровавою ценою разорения и гибели сотен тысяч самостоятельных крестьянских хозяйств.

### III. Рост капиталистической тенденции в крестьянстве.

§ 1. Торгово-капиталистическая Европа в муках родов класса промышленной буржуазии знала два главных социальных источника его образования. Во всех странах каждый из них в той или иной степени питал промышленную буржуазию. Но в Западной Европе господствующей тенденцией в мобилизации промышленной буржуазии был один из этих исторических типов, в России же—другой. На Западе промышленная буржуазия вышла из рядов средневекового городского купечества, из купечества крупных городских центров, в России—главным образом из крестьянства и лишь отчасти из верхних слоев городского купечества, прошедших стадию монополистического торгового капитала. На Западе купеческий торговый капитал эксплуатировал промышленную деревню из города; в России крестьянский торговый капитал или оставался в деревне, преобразуясь здесь в капитал промышленный и создавая новые фабричные центры, или, эмигрируя в город, перестраивал там индустрию на промышленно-капиталистический лад. На Западе промышленная буржуазия нарождалась в процессе экономической трансформации городского купечества в условиях обезземеления крестьянства, в России она сама являлась непосредственным продуктом разложения крестьянства. На Западе и в России промышленная буржуазия выделялась по-разному—из двух разных исторически сложившихся классов.

В третьей четверти XVIII века Россия и проходит первый широкий и притом самый бурный этап торгово-капиталистического накопления в крестьянской среде, точно так же, как в первой половине XIX века в ней развертывается историческая полоса превращения крестьянского торгового капитала в капитал промышленный. Между этими двумя историческими периодами существует тесная преемственная связь, ярко освещенная заревом пугачовщины. Пугачовщина объективно и есть не что иное, как революционная попытка уничтожением эксплуатации крестьянства монополистическим торговым капиталом ускорить исторический темп и создать наиболее благоприятные условия для торгово-капиталистической подготовки формирования промышленного капитала.

§ 2. Ликвидация внутренних таможен развязала мелкобуржуазную стихию и открыла ворота крестьянскому торгово-капиталистическому накоплению, которое широко использовало все возможности развивающегося территориального и общественного разделения труда и росло даже за счет внешней торговли, казалось бы, монополизированной городским купеческим торговым капиталом.

Что в метрополии и заокских колониях крестьянин-скупщик должен был играть крупнейшую роль, видно уже из одного географического распределения ярмарок в третьей четверти XVIII века.

По своду ярмарок Чулкова <sup>1)</sup>, ярмарки распределялись по территории Европейской России (без Лифляндии и Эстляндии, Петербургской и Выборгской губ.) следующим образом:

Ч и с л о я р м а р о к .

	В городах и поселениях городского типа.		В селах и поселениях сельского типа.	
	В абсолютн. числ.	В % к итогу по горизонтали.	В абсолютн. числ.	В % к итогу по горизонтали.
Метрополия. . . .	148	42	201	58
Заокские колонии .	147	33	293	67
Украина (дербережная и слободская и Новороссия). . . . .	541	86	83	14
Белоруссия . . . .	157	92	13	8

География ярмарок раскрывается здесь в двух резко выраженных стилях: один—белорусско-украинский, с подавляющим большинством ярмарок в поселениях городского типа, другой — русский, со значительным перевесом ярмарок в поселениях сельского типа. На белорусских ярмарках преобладал еврей-скупщик; на украинских ярмарках «великорусский» купец-скупщик оттеснял на задний план скупщика-еврея; в России крестьянин-скупщик, преобладая на сельских ярмарках, конкурировал с купцом-скупщиком на городских ярмарках.

Мы, конечно, далеки от утверждения, что география ярмарок определяла социальную структуру скупщического капитала. Наоборот, мы утверждаем, что социально-исторический генезис скупщического капитала определял историческую географию ярмарок и что по карте ярмарок можно получить верное общее представление о соотношении в третьей четверти XVIII века разных социальных элементов скупщического капитала.

<sup>1)</sup> М. Чулков - Том VI, кн. IV. Стр. 41—176.

Преобладание сельских ярмарок в третьей четверти XVIII века, свидетельствуя о торговой активности крестьянского населения, ясно говорит о социальной природе того скупщика, который порождается этой активностью; свидетельствуя о силе мелко-буржуазной стихии, оно отмечает и удельный вес социального продукта этой стихии. Доказательством от обратного это подтверждает, например, характер слободско-украинских ярмарок, огромное большинство которых находилось в городах, местечках и бывших сотенных местечках, «войсковых слободках». По словам Д. Багаля, прекрасную характеристику торговли украинских крестьян на слободско-украинских ярмарках дает автор «Топографического описания Харьковского наместничества», говоря: «торговый промысл вообще во всех украинцах примечается, но торговлю их... есть домовная, располагаемая больше к пристойному пропитанию, а не к обогащению»<sup>1)</sup>. Здесь крестьянская купля-продажа товара не выходит из рамок ремесла, здесь нет мелко-буржуазной стихии, которая характеризуется тягой к накоплению и торговым предпринимательством.

Мы уже знаем, что после отмены внутренних таможен, ярмарок появилось, как грибов после дождя. И если на открытие городской ярмарки требовалось предварительное разрешение правительства, то сельские ярмарки возникали самопроизвольно, стихийно. Но эта стихийность направлялась организующей рукой крестьянского торгового капитала.

Насколько прежде была ничтожна роль крестьянина-скупщика и насколько выросла она теперь, покажет нам один яркий пример. Изучение таможенных книг Вятской таможи за 1746 год привело А. Кизеветтера к следующим выводам относительно участия крестьян в торговом привозе в Вятку: «С юга из 16 случаев привоза 7 падает на долю крестьян, из этих семи случаев только в одном уездный крестьянин является скупщиком: крестьянин Хлыновского (Вятского. Г. М.) уезда скупает икру у яицких казаков и из Самары везет в Вятку на продажу. В других случаях крестьяне просто везут в Вятку из ближних уездов свои «домовые произрастения» или свой «улов»... В общем, следовательно, провозная торговля в Вятку носила чисто купеческий характер»<sup>2)</sup>. К 1767 году картина резко меняется: крестьянин-скупщик вырастает до размеров крупной экономической силы. Об этом свидетельствует наказ от купечества г. Хлынова: «крестьянам и других званий людям, кроме купечества, никакими товарами, исключая тех, коим при селах и не в ближнем от городов расстоянии известные для крестьянства товары в продажу производить дозволено, торговать и в другие города товаров же и хлеба, ежели в купечество не запишутся, в отпуск употреблять накрепко запрещено. А здесь, с самого отрешения таможен, егда за ними смотрение пресеключь и заставы из уездов сведены, Слободского уезда карин-

<sup>1)</sup> Д. Багаля—Том 2. Стр. 69 и след. Наблюдения автора „Топ. опис.“ относятся к середине 80-ых годов XVIII века.

<sup>2)</sup> Сборн. статей, посвящ. В. О. Ключевскому. Москва. 1909. А. Кизеветтер—„Делопроизводство внутренних таможен, как исторический источник“. Стр. 101.

ские татары, бесермяне и новокрещенные из остяков, везая в Хлыновской уезд, покупают мед, воск, пушные и протчие товары; напротив же того и ведомства государственной коллегии экономии... крестьяне, покупая ж всякие хлебные припасы, холст, сукна сермяжные, масло коровье, мед, воск, сала и кожи говяжьи и разного звания пушные и тому подобные товары, и из них те иноверцы и новокрещенные оные покупные товары увозят в свои жилища и потаенным образом продают иногородным купцам; а экономические и черносошные крестьяне по немалому числу хлебных припасов и протчего, вешним и осенним временем, на подобие купцов, отпускают в судах водяным и сухим путем в разные города; а другие, приурочивая, продают в уездах иногородным купцам, и, на вырученные денги покупая, привозят из других городов и продают же по городам и уездам, кому хотят, всякие ж товары и разных родов рыбу и икру не на малую сумму» <sup>1)</sup>. Теперь послушаем, что говорит Рычков об экономическом состоянии дворцового села Сарапуля Вятского уезда в 1770 году: «Село Сарапуль... есть такое жительство, которое и строением обывательских домов, и богатством ее жителей превосходит многие уездные города... Зажиточные Сарапульские жители имеют кожевенные и мыльные заводы, и как делаемую юфть, так и мыло отправляют водою в знатные города Российского государства... Вне сельского жительства находится пильная мельница, где из пильного лесу делают различной величины суда, которые, нагрузив хлебом, отправляют водою в разные места. Но самое прибыточное судовое отправление Сарапульских жителей составляют дрова, которыми наполнив огромные суда, отправляют водою в Астрахань и в другие безлесные места, в пределах сей губернии находящиеся... Промышленники, распродав привезенные дрова, наполняют те же самые суда рыбою, от которой, привозя в верховые города, получают другую прибыль» <sup>2)</sup>. Из наказа поверенных Хлыновского уезда от государственных черносошных крестьян провинциальному депутату видно, что Вятское городское купечество пыталось административными репрессиями помешать росту крестьянского скупщического капитала. «А купечество... у... крестьян... товары запечатывают в домах их, а некоторые и увозят в магистраты и содержат по немалому за печатью времени, коим бывает великий вред, а тех товаров хозяевам причиняют немалые убытки и волочат о том долговременно» <sup>3)</sup>. Но купечество было совершенно бессильно итти против течения: торгово-капиталистические достижения Сарапульских крестьян показывают, с какою серьезною силою приходилось ему вести борьбу. Во второй половине 70-ых годов в Вятском уезде было уже 25 сельских ярмарок <sup>4)</sup>: организующая роль крестьянского торгового капитала не нуждается здесь в комментариях.

1) Сборн. Р. И. О. Том 107. Спб. 1900. Стр. 579 и след.

2) Журнал или дневные записки путешествия капитана Рычкова по разным провинциям Российского государства в 1769 и 1770 году. Спб. 1770. Стр. 167 и след.

3) Сборн. Р. И. О. Том 115. Стр. 227 и след.

4) Чулков—Том VI, кн. IV. Стр. 166.



Еще большее значение, чем на ярмарках, имел крестьянский торговый капитал на торжках: здесь он буквально господствовал. И самое циклическое движение товарооборота торжков, группирующихся вокруг города или крупной сельской ярмарки, было делом его рук. Вот несколько примеров таких торжков, на которых крестьянский торговый капитал производит еженедельный кругооборот. Шуйское купечество в своем наказе «находит, первое, не только одному шуйскому, но и всеобщему купечеству, вредительное происшествие, яко то есть, что, в противность именных... указов, помещицы и монастырские крестьяне торгуют по близости к городу Шуе в Суздальском, Володимирском, Луховском уездах по многим селам, расстоянием от Шуи не более от 15 до 40 верст. разными неуказными российскими и иностранными шелковыми и парчевыми материями под золотом и серебром, краскою брусковою, сукнами разных сортов и протчими немецкими и сибирскими мякотными и другими многими товарами, а смотрение, в силу законов, над оными крестьяны ниоткуда не определено и запрещения в тех селам не имеетца, и не точию в лавках, но и в разнос те товары продают... Во оных же состоящих в близости к г. Шуе селам имеются недельные торги, а именно: в понедельник в Василевском, в 18 верстах, во Всегодичах, в 30 верстах, во вторник в Филисове, в 40 верстах, в среду в Палехе, в 30 верстах, в четверток в Лежневе, Иванове и Острецове, каждое село в 30 верстах, в пятницу в Дунилове, в 15 верстах, в субботу в Холуйской слободе, в 30, в Кохме, в 12 верстах. И в оные торговые дни в означенных селам имеютца большие с'езды, где крестьянство, сверх дозволенных им, запрещенными товарами, сидя в лавках и на рынках, торгуют безо всякой опасности, а другие крестьяне отваживаются покупать кожу сырую и сало розницею и, собирая перекупкою в большие стаи, и в продаже повышают цену, скапливая в одне руки... В тех же селам крестьяном торговать и в лавках с товарами сидеть против городских весьма им сходнее, ибо те лавки в казенной оклад, яко состоящие в дачах тех сел владельцев, не положены. А многие крестьяне и в наем отдают по большой части их братье-крестьяном, от чего происходит в торгах купечеству помешательство; а по большей части купцов к покупке кож и сала и других товаров в розницу одних не допускают, а кладут, в противность указов, для одного толка в ценах возвышения и переторжки, жеребьи и получают чрез те жеребьи от купцов ко отягощению напрасно денежную задачу... И от тех их крестьянских завсегдашних для торгов раз'ездов хлебопашество весьма умалилось, от чего в ценах хлеба и с'естным припасам... пред прежними временами ныне состоит великая дороговизность»<sup>1)</sup>. Рост дороговизны здесь вполне естественен: это район промышленный. «Сверх же того в тех селам и деревнях и заводы немалые заведены, а именно: юфотные, салные, скорняшные, выбойчатые, свечные и платошные, с которых заводов товары свои продают в тех селам и деревнях, а другие под неизвестными (т.-е. чужими. Г. М.) именами отвозят

<sup>1)</sup> Сборн. Р. И. О. Том 93. Спб. 1894, стр. 358 и след.

к портам, в Малую Россию, в Сибирь и в тех местах... теми запрещенными товарами они, крестьяне, и торг производят»<sup>1)</sup>). Поразительное сочетание! И международное, и территориальное, и общественное разделение труда—все служит целям накопления в руках крестьянина-скупщика, оперирующего на «недельных торжках». Заглянем в соседний—Луховский уезд. И здесь свой цикл торжков. Но среди них встречаем два знакомых нам торжка — в селах Филисове и Палехе. Это значит, что каждый цикл торжков есть только отдельная петля во всероссийской сети торжков. «Луховское купечество приходит в крайний упадок, за малоимением в здешнем городе торгов, токмо в неделю по одному, и то весьма малые; а по близости одного города, по селам весьма бывают торги пррстранные, в которых торгуют разных помещиков крестьяне, а купечеству бывает весьма немалое притеснение. А оные села находятся (в которых бывают торги) по близости в расстоянии от Луху, в селе Филисове, в 20 верстах—во вторник, в селе Палехе—в среду... в 25 верстах, в четверг в селе Мыту... в 20 верстах, в пятницу в селе Ползне... в 17 верстах, в селе Ландере в субботу... в 29 верстах. От которых частых торгов Луховскому купечеству... прекрайние... упадки»<sup>2)</sup>). Если одной из главных функций метропольных торжков было выкачивание из промышленной деревни изделий для юга и востока, то колониальные торжки обслуживали территориальное разделение труда концентрацией сельско-хозяйственных продуктов: «Кузнецк, город Саратовской губернии; здесь сверх еженедельного торга бывает ярмарочной с'езд... да в округе в селе Богородицком ярмарка ж... да в шести селениях одного округа, расстоянием в десяти, двадцати и тридцати верстах вокруг Кузнецка, бывают в каждом из них в свою очередь в неделе торги, так что делается в них торговой неделной круг, которой и обращается во весь год; там свозится сало, шерсть, кожи, звериные шкуры». Складочным местом для иногородных купцов служило село Пенделка: «оттуда в зимнее время увозится по десяти тысячи пудов сала и гораздо более кож и звериных шкур каждой год в верховые города»<sup>3)</sup>). Неудивительно, что наказания от городского купечества требуют уничтожения «недельных торжков»: «повелено бы было,—настаивают наказания от купечества г.г. Малоярославца, Вереи и Можайска,—все имеющиеся в селех и деревнях торжки уничтожить, а быть всей покупке и продаже в городех, а крестьянству скупать товары... запретить»<sup>4)</sup>).

Крестьяне-скупщики вездесуши: они не только господствуют на торжках, не только успешно конкурируют с городскими купцами на сельских ярмарках, но производят скупку товаров и на пути к городу и в самом городе: «Ни от чего так больше в городе повреждения купечеству не бывает, как от помещиковых людей и крестьян, которые, скупая по дорогам у своей братьи хлеб, пенку, масло и всякие с'ясные и протчие

1) Ibid.

2) Сборн. Р. И. О. Том 93, стр. 389.

3) Чужков, Том VI, кн. IV, стр. 102.

4) Сборн. Р. И. О. Том 93, стр. 89, 251 и 383.

припасы, и привозят в город под видом урожаемых продуктов и всего вышеписанного в вотчинах господ своих... Но еще и от купцов перекупают с немалою передачею»<sup>1)</sup>...

Не только «внутри государства комерцию крестьяне из рук обгирают»<sup>2)</sup>, но принимают видное участие и во внешней торговле. В проекте «о зборе со всего государства чрезвычайной подати на нынешние военные росходы» 1768 г. встречаем любопытные указания на внешнюю торговлю крестьян: «Еще предлагается в рассуждении торгующих крестьян следующий способ: крестьяне, как выше упомянуто, не должны вступать ни в какие промыслы, принадлежащие одному только купечеству и градским жителям, кои от того в способах к пропитанию своему и к понесению градских тягостей претерпвают великой ущерб. Но как они, не взирая на такое запрещение, из одного чинимого им послабления, производят под чужими купеческими именами знатные торги, как по внутренним городам, так особливо к Санкт-петербургскому и другим портам: того ради внушить им, что-б как государственные, так и помещичьи крестьяне во всем государстве, имеющие свыше 500 рублей (3.500 золот. рубл. 1882 г. *Г. М.*) собственного капитала, учиня между собою раскладку, поднесли е. и. в. от себя и от всех торгующих своих собратьев вместо добровольного подарка на нынешние военные росходы по 100.000 рублей, и платеж оной суммы, доколе сия война не прекратится, ежегодно продолжали в знак своего усердия и любви к дражайшей их монархине и отечеству. Можно при наступающей у здешнего (т.-е. Петербургского. *Г. М.*) порта ярмонке, собрав из них первых богачей, искусно о том им предложить, а притом за секрет открыть, что купечество сильно о том домогается и еще сверх нынешнего чрезвычайного збора представляет знатную сумму, естли крестьяне отрешены будут от всех авантажей, которые они донныне из своей торговли к портам во внутренних городах имели; а оное от купечества домогательство могут они отвратить и уничтожить предписанным добровольным поднесением, не умалчивая притом, что такой их поступок весьма угоден е. и. в.»<sup>3)</sup>. Интересна сама по себе хитрая механика проекта правительственного шантажа: в действительности, в метрополии, в зоне помещичьих оброчных имений, крестьяне не могли быть отрешены «от всех авантажей» по внешней торговле без того, чтоб это не ударило «одним концом по барину, другим по мужику». Здесь еще интереснее самая цифра проектируемого обложения крестьянского торгового капитала—100.000 рублей, тогда как чрезвычайный на время турецкой войны подушный сбор со всего городского «купечества» не достигал 200.000 рублей (179.214 руб. 62 коп.). В одном из предыдущих параграфов проекта (22-м), выдвигался другой план: «каждому, как государственному, так и помещицему крестьянину, который, при портах и в городах имея постоянное жительство, более 500 рублей капиталу имеет, на ряду с записанными в купече-

<sup>1)</sup> Сборн. Р. И. О. Том 93. Ibid.

<sup>2)</sup> Сборн. Р. И. О. Том 93, стр. 301.

<sup>3)</sup> Госарх. XIX; № 40. § 24 проекта.

ство мещанами от своих прибытков уделять в складку того города такую же часть, какая по состоянию его промысла тутошним мещанам предписана. Когда же с закупным товаром приедет только временно к порту или в город, то с проданного своего товара... платить ему по копейке с рубля»... Если принять во внимание, что 1% с оборотного капитала является нормой военного обложения и для фабрикантов, то придется признать, что автор проекта оценивал оборотный капитал только тех крестьян-капиталистов, которые жили в городах и при портах или временно приезжали к порту и в город, не менее чем в 10.000.000 тогдашних рублей (70 милл. золот. рубл. 1882 г.). Но весь оборотный крестьянский торговый капитал был гораздо выше, и по проекту, и на самом деле.

Чрезвычайно выпуклую общую характеристику удельного веса и исторической роли крестьянского торгового капитала дал в своем «мнении» депутат в екатерининскую комиссию от главной над таможенными сборами канцелярии граф Эрнст Миних: «Никто не будет оспаривать, чтобы русская коммерция со времен Петра великого не имела важных приращений по разным ее отраслям, и думаю, что без преувеличения скажу, что она умножилась вдвое. Такое увеличение не иному чему приписать можно, как умножению употребляемых в ней капиталов. Известно также, что оную не одни купцы и мещане по ныне производили. Многие из них, или за недостатком капитала, или не имея знания и доброго поведения, почти совсем не упражняются в торговле, а употребляют себя на самые низкие работы или утопают в пороках. С другой стороны, приманчивая прибыль и способность употреблять в оборот свои деньги, суть причиною, что люди иного звания, но имеющие качества, противные вышесказанному, вошли в торговлю. Я говорю здесь о крестьянах, которые, в продолжение почти ста лет, не взирая на все обнародованные в разные царствования запрещения, не переставали производить торговлю и быть в оной заинтересованными на весьма значительные суммы. Сему-то умножению капиталов и искусству сих новых участников справедливо, кажется, следует приписать по большей части расширение русской торговли и нынешнее цветущее ее состояние. Если же теперь исключить вдруг крестьян из торговли и ограничить их единственно малою продажей собственных их продуктов, то чрез сие, по моему мнению, выбудут из коммерции столь большие суммы, что она почувствует вред на долгое время»<sup>1)</sup>. Если выправить недостаточно четкое представление гр. Миниха об историческом темпе русского товарооборота, а стало быть, и о стадиях крестьянского торгово-капиталистического накопления, то эта характеристика окажется соответствующей исторической действительности.

§ 3. В виду того огромного значения, которое мы придаем процессу торгово-капиталистического накопления в крестьянской среде для вы-

<sup>1)</sup> Сборн. Р. И. О. Том 8. Спб. 1871. стр. 201 и след.

яснения социологической природы пугачовщины, мы не можем не дать сводки наиболее ярких сгустков фактов, рисующих этот процесс в территориальном разрезе: это нам необходимо для того, чтобы читатель получил ясное представление о силе и размахе крестьянского торгового капитала в третьей четверти XVIII века. Историческая красочность материала заставляет нас при этом, по возможности, избегать его систематизации: общие контуры накопления нами уже очерчены, нам остается заполнить их более богатым конкретным содержанием и только в следующей главе осветить исторический процесс социологическим анализом. Вот почему в гнездах фактов будут тесно переплетаться на фоне мелкобуржуазной стихии и операции крестьян-скупщиков, от самых крупных до самых мелких, и операции крестьян-купцов, совмещающих в одном лице и скупщика и продавца купленных оптом товаров, распределяемых ими через свою агентуру из приказчиков, доверенных лиц и просто розничных торговцев, и успехи кустарно-товарного производства, и зачатки крестьянской фабричной промышленности.

По словам наказа от жителей г. К а ш и н а, многие помещичьи и экономические крестьяне, живущие «в уездах», особенно же те, которые живут в Никольской слободе, Кашинского уезда, и в других «вотчинах» «при самой реке Волге», «усилясь своим доволным капиталом... торгуют в городах, в слободах и пристанях и по уездным ярмонкам, и купечество производят весьма доволное и странное всякими разными российскими и немецкими товарами». Они отпускают «водяным путем в барках и в других судах» хлеб, муку, овес, ячмень, крупу, масло коровье, яйца, кожи, сало, холст, рыбу и протчие товары. «От'езжают в нижние города для покупки хлебных товаров» и, привезя «большими судами караванами», «отвозят оные товары к Санкт-петербургскому порту и в протчие города самовласно так, якобы настоящее купечество, знатною суммою». Из этих крестьян имеются «такие капиталисты», что каждый из них отвозит в Санкт-Петербург разных товаров на сумму «хотя бы и до 50.000 рублей». Даже у своих «господ» покупают они хлеб, «понеже они издавна тому торгу обыкли и люди капиталисты». В тех местах, где они живут, «для сыпанья хлеба и протчих товаров у них настоящие анбары и лавки странные так, как на пристанях в протчих знатных городах у купцов бывают». В тех же местах «всяких мастеровых и ремесленных людей многое число». В слободе Никольской жителей немного менее, чем в городе Кашине, «а купечество производят более кашинского купечества»: здесь «и недельные торги и годовые ярмонки имеются, а на те торги народного с'езду множественное число бывает». Крестьяне-скупщики из подгородных слобод Конюшенной и Перетрясовской и ближайших мест соседних уездов, «выезжая зимним временем на санях, а летом на телегах в г. Кашин», «многочисленным становясь против купецких лавок в торговые дни и в годовые ярмонки линиями», «знатно, согласно с вышепоказанными с Волги реки жителями...

покупают всякого звания товары: холсты, нити, масло коровье, сало говяжье, баранье и свиное, и всякую скотину, и мяса говяжьей, бараньи и свиные, куры русские и индейские, гуси, утки и дикие птицы, яйца курячьей, персята, мелкие кожи и овчины бараньи, и лесных зверей — горностаи, лисицы, выдры, норки, зайцы, волки, медведи, белки, шерсть всякую и протчие всякие товары». Они ж, «отъезжая в селы и деревни и выезжая по дорогам во многие места, покупают с передачею цены; тако ж, по своему богатству, на хлеб и на курячьей яйца и на протчие, какие им потребны, товары отдают продавцам наперед деньги, на которые и те, коим отдают, ту-ж покупку чинят и покупают в захват». Скупив в селех и деревнях потребные им товары, они, минуя город Кашин, отвозят их как путем водяным, «барками и другими большими судами, так и сухим путем, обозами, в разные города, где кому способно, и в тех городах продают, а вместо того на те деньги покупают в тех местах и привозят в Кашин и в другие города воск, свечи восчаные, ладан, рыбу коренную и свежую всякого звания родов, рукавицы, шапки и протчие товары, и оное все продают на торгу в розницу»<sup>1)</sup>.

Крестьяне слободы Рыбной, находящейся в полуверсте от гор. Углича, прежде довольствовались рыболовством по р. Волге и «черной всякой своей работой». Теперь же «промысел купеческой на себя приняли»: приходя в город, «закупают болшим числом овес и, отвозя к себе в слободу, делают крупу и толочно и ставят подрядами в разные города и места, равно, как купцы». Многие из них поселились в Угличе и «торгуют, скупая холсты, пестряди и прочие купеческие товары, и отвозят в другие города»<sup>2)</sup>.

Многие из крестьян Романовского (на Волге), Угличского и Мологского уездов, «оставя потребное для общества хлебопашество, торгуют в городах, в слободах и пристанях и по уездным ярмонкам не только всякими мелочными, но и шелковыми и к портам принадлежащими товарами, производя из оных продажу в городах утайкою з дворов и разношивая по улицам и по домам». В уездах же «так равно, как купцы», скупают хлеб, холст, кожу, сало и «всякие мясные потребности» и отпускают «по водяной коммуникации», в барках, и сухим путем, обозами, в Санкт-Петербург, в Москву и в протчие места, где «по привозе и продают, получая себе прибыль». В погоне за этою прибылью («оною льстя себя») многие «в торги и в подряды так сильно себя употребляют, что когда купцы в уездные слободы и селы... на ярмонки приедут, в тех селех и слободах объявленные крестьяне торговать... купцов привозными товарами не допускают, а покупают и скупное продают только сами. Из того скупного скотину, мяса, разные земляные продукты, яко то: просо, гречю, горох, лук, чеснок, семя конопляное и прочее, и всякую деревянную посуду и

1) Сборн. Р.И.О. Том 93, стр. 463 и след.

2) Ibid., стр. 552 и след. Наказ от жителей г. Углича.

подлежащую к конской упряжке збрую привозят в город под видом своего и продают—мясо в части, продукты разными мелкими мерочками и ковшами, деревянную посуду и... збрую розничною продажей такую, кто-б что купить ни пожелал, и через те привоз и продажу, которые купцы прежде оной из лавок продавали, тем те крестьяне крайне подрыв в том учинили и все оные промыслы и продажу из лавок оставили»<sup>1)</sup>).

Живущие около Норской Слободы в селе Норском и окрестных деревнях «многие крестьяне из покупного... железа куют при своих домах гвозди и, по многому числу у своей братьи скупая, отвозят в Санкт-Петербург и в Москву и другие города и на ярмонки»<sup>2)</sup>).

Купцы городов Ярославля, Романова на Волге и Норской Слободы обращают внимание екатерининской комиссии на широкие размеры торговых операций крестьян-скупщиков. «Не взирая ни на какое запрещение», крестьяне скупают в разных уездах хлеб, холст, кожу, сало, мед, воск, пушнину и тому подобные товары и «в отпуски отпускают» в Украину, Сибирь и «во все места» «великим числом», хлеб, например, «болшими судами и барочными караванами» (конечно, не в Сибирь и не на Украину), холст по 50 и по 100 тысяч аршин. К тому же у них «кожевенные и протчие заводы»<sup>3)</sup>).

Купцы городов Костромы, Любима, Кадуя, Судиславля, Буя и Кинешмы в своих наказах отмечают, что крестьяне «во многих селах в годовые ярмонки и в торговые дни... имея лавки, торгуют парчевыми и другими шелковыми товарами»; покупают холст разных сортов «немалыми стаями» и «оный холст для продажи отпускают к портам и в разные городы». Купцы требуют: «во всех селах и деревнях торги запретить и нигде, кроме городов и пригородов, и где имеются болшие хлебные пристани, торгов, лавок и заводов никаких не иметь», точно также на судах и на барках хлеба и никаких товаров крестьянству не привозить<sup>4)</sup>).

Депутат от дворянства Ростовского уезда Федор Языков заявил на заседании екатерининской комиссии, что он знает «таких крестьян, которые живут целыми деревнями и селами, не имея земли для хлебопашества, а по данным от некоторых купцов письмам под их именем торгуют не только русскими товарами при портах (хлеб, пенька, лен, сукна, холст, масло, сало, мед, воск, мясо, кожи и пр. т. п. Г. М.), но и чужестранными внутри России»<sup>5)</sup>).

1) Сборн. Р.И.О. Том 93, стр. 398 и 548 и том 107, стр. 75 и след. Наказы от купчества городов Романова на Волге, Углича и Молога.

2) Сборн. Р. И. О. Том 93, стр. 300. Наказ от жителей Норской Слободы.

3) Ibid., стр. 301. 339 и 403.

4) Сборн. Р. И. О. Том 93, стр. 165, 215, 225, 331, и 528 и том 107, стр. 123.

5) Сборн. Р. И. О. Том 8, стр. 245.

В помещицьем селе Вичуге, Кинешемского уезда, крестьяне понастроили для «недельных» торгов лавки и шалаши. Кинешемское купечество, приезжая туда для торгов, принуждено за места на торговой площади платить крестьянам «полавочные деньги». Мало того: не желая допускать кинешемцев, вичужане отдают лавочные места «приезжающим из разных мест крестьяном за большую цену, отчего купечество, за недостатком тех лавочных мест, торгов своих лишаются»<sup>1</sup>).

Многие из крестьян, живущих в селениях около купеческой Рыбной Слободы (Рыбинск), и крестьяне, «приезжающие с низовых разных пристаней на судах», «торгуют недорого всякими мелочными товарами, равно как купцы, но, привозя с разных низовых пристаней скупной ими тамо разной хлебной припас и еще перекупя здесь у своей же братии-крестьян и у иногородных купцов, продают здесь не только оптовым числом, но паче врознь муку ржаную, пшеничную, солод — кулями, рож, пшеницу, горох, пшено, крупу и овес — четвертьми и четвериками и ковшами, не смотря ни на какое от здешней ратуши запрещение. А другие, как тот привозной с низовых пристаней, так и еще покупая-ж при здешней пристани всякой же хлебной припас, отпускают на барках для продажи в верховые города и в Санкт-Петербург знатными суммами. Другие и в казенные с купцами подряды вступают». Торговое значение Рыбнослободской пристани стало умаляться после того, как «назад тому несколько лет» (т.е. за несколько лет до 1767 года) к устью Шексны, впадающей в Волгу напротив Рыбнослободской пристани, при селах Петровском и Васильевском, Пошехонского уезда, начали «приезжать и приезжают летним временем с низовых разных пристаней купцы и крестьяна с хлебными и другими судами»: здесь открылась бойкая пристань, где суда останавливаются, припасы разгружаются в барки, летом производится розничная продажа с барок, а для зимней продажи товар складывается «к крестьянам в анбары». Крестьяне же сел Петровского и Васильевского «вступили и сами в купеческие торги и промыслы: «покупают всякий лес и, нанимая плотников, делают барки и продают»; кроме того, продают «розничною продажею» «покупные ими у крестьян всякие барочные, деревянные и железные припасы и пенковые снасти». Крестьяне разных помещицких деревень, расположенных по близости от Рыбной Слободы, «построили купеческие прядиленные, крупяные и солодовенные, масленные, коженые, кузнечные и протчие заводы и, покупая как здесь, так и в протчих местах и в уездах на оные (заводы *Г. М.*) принадлежащие припасы и переделывая оные в снасти, крупу, солод и разные железные мелочные потребности, продают как в тех своих деревнях врознь снасти, паклю, солод, крупу, железные мелочные принадлежности и протчие, так



и, привозя сюда в Рыбную Слободу, употребляют как тайно, так иногда явно в продажу на барки иногородным купцам и отправляющим отсель к Санкт-Петербургу крестьянам, а паче отвозят в... села Петровское и Васильевское и там уже явно продают оные как тутошным крестьянам, так и отправляющим оттуда к Санкт-Петербургу с припасы барки купцам и крестьянам»<sup>1)</sup>.

Крестьяне уезда Борисоглебской Слободы «по уезду и приезжие в самую слободу торгуют не только явным образом, а по большей части сговариваясь друг с другом разными потаенными и прикрытыми вымыслами... в розницу не у них и не у господ их родившимися и за домовыми расходы оставшими, но перекупными всякими товарами, земляными продуктами, какие купечество в лавках имеют, меряя и вся всякими с собою-ж привозимыми, неклеяемыми, крупными и мелкими мерами и безменами... Равно-ж и у приезжего народа скупают холст, овчины, шубы, мясо, сало, мед, земляные продукты и, словом, всякие вещи, какие случаются, и, накупя большими стаями, отпускают для продажи под разными видами в Санкт-Петербург, в Москву и в прочие места». Особенно же шибко торгуют экономические крестьяне села Благовещенского, «кое состоит в ряд подле самой Борисоглебской Слободы»: «сверх вышеписанного торгу», многие из них торгуют «портовыми и заморскими товарами, краской брусковой, сандалом, сахаром и тому подобным, а на низовых пристанях покупая хлебные, земляные продукты, мед и прочее, препровождавая судами и подводами, продают разным людям в том селе, в самой слободе Борисоглебской, в верховых городех и Санкт-Петербурге. Они-ж имеют кожевенные заводы и, не записавшись в цех, производят разные ремесла и мастерства и с преступного-ж делают шубы и кафтаны, обувь, замки и прочее, что из лавок купцами продаваемо быть должно»<sup>2)</sup>.

Многие крестьяне Белозерского и других уездов покупают «кругом Бела озера» на рыбных пристанях, «зимним и летним временем», всякую рыбу и снятки; в Белозерском же уезде скупают скот, мясо и деготь: рыбу отвозят в Москву и другие города и уезды на ярмарки и торжки, мясо—в Санкт-Петербург и «в другие-ж города и по ярмонкам и торжкам», деготь—«в низовые, верховые поволжские города». У них «бывает оных торгов немало число»<sup>3)</sup>.

Государственные крестьяне Каргопольского уезда, особенно же те из них, которые живут в поморских местах, «около Белого морского залива и по впадающим рекам», «немалым числом тор-

1) Сборн. Р. И. О. Том 107, стр. 133, 135 и 136. Наказ от купеческого общества Рыбной Слободы.

2) Сборн. Р. И. О. Том 107, стр. 172 и след. Наказ от купеческого общества Борисоглебской Слободы.

3) Ibid., стр. 256. Наказ от жителей г. Белозерска.

гую т»: они скупают рыбу (семгу и др.), слюду, сало ворвань и рыбе и отвозят для продажи «во внутренние города и на ярмонки». Также «многие крестьяне имеют в домах своих кожевные заводы»: «покупая на сделье кожи врознь у крестьян и на ярмонки», обработанный продукт «свободно в народ продают и на ярмонки отвозят» <sup>1)</sup>.

По утверждению наказов от жителей городов Опочки и Порхова, «крестьяне не токмо позволенными им товары торгуют, но сверх того многие на знатные суммы оный товар содержат в лавках», «а некоторые ж так, как и купцы, отъезжая по городам и уездам раз'ездами, производят немалые торги» <sup>2)</sup>.

Зубцовские и Ржевские купцы, торгующие к Санкт-Петербурговскому и Рижскому портам пенькою и хлебом, вынуждены «во многих местах по уездам» покупать эти товары «тамошних мест от крестьян, называемых прасолов, кои, сверх своего урожая, на многие суммы у посторонних закупают и купцам от себя перепродают чинят» <sup>3)</sup>.

Крестьяне Псковолечерской слободы, Псковского уезда, «яко настоящие купцы, имея в той слободе довольно число лавок, производят разными товарами торги». Крестьяне села Талавска, Псковского уезда, имеют снетосушильные промыслы и торги и «чинят отпуски в другие города и места». Живущие в Псковском уезде близ озер «разновотчинные крестьяне («непаханные бобыли». Г. М.), настроив в том уезде множественное число снетосушильных промыслов с немалым числом печей, и перекупая-ж у ловцов ловящийся в тех озерах снет, и насуша во оных промыслах, немалым числом производят в продажу приезжающим из Москвы и из протчих городов и мест купцам и другим разного звания людям». «Не меньше-ж того по уездам же имеют крестьянство и кожевных промышленных заводов»: выделанные кожи, кожаные обувь и рукавицы развозят промышленники по уездам и продают живущим в деревнях и около озер «рыбным ловцам» и «протчим обывателям» <sup>4)</sup>.

Крестьяне Устюжско-Железопольского уезда после отмены внутренних таможен занялись усиленной скупкой товаров «в знатных селах, и на ярмонках, и у торшках». Главным предметом скупки здесь, повидимому, были гвозди—продукт местной крестьянской кустарно-товарной железообрабатывающей промышленности. Это видно из того, что и купцы, «подряжаясь в разных присутственных местах к поставке» «железных материалов», приобретали их у крестьян-кустарей, давая им в залаток «денег половинное число и более» <sup>5)</sup>.

1) Ibid., стр. 417. Наказ от жителей г. Каргополя.

2) Ibid., стр. 272 и 282.

3) Сборн. Р. И. О. Том 107, стр. 295 и 412. Наказы от жителей гор. Зубцова и Ржева.

4) Ibid., стр. 373 и 389. Наказ от жителей гор. Пскова.

5) Ibid., стр. 439. Наказ от жителей г. Устюжны-Железопольской.

Когда новгородский губернатор Сиверс проезжал в 1767 году по Белозерскому и Устюжско-Железопольскому уездам, то «думал, что заехал в предместье Вулкана: во всех деревнях днем и ночью была такая стукота от их кузниц, в коих гвозди делают, что сию часть Белозерского и Устюжского уездов подлинно железопольскими назвать можно» <sup>1)</sup>).

В селах и деревнях Можайского и Вяземского уездов многие крестьяне «недозволенными им торгами... закупают у крестьян же на дворах и по разным дорогам пенку, лен и разной хлеб... и едущих ко Гжатской пристани изо всех вышеписанных мест (из уездов Орловского, Мценского, Ливенского, Калужского, Можайского и Вяземского. *Г. М.*) для продажи с хлебом и с пенкою крестьяне же тою перекупою не допускают, лстя продавцов, что они у них купят дороже. И, накупя, крестьянин крестьянину-ж продают стаями болшим и малым числом» <sup>2)</sup>).

Крестьяне Козельского уезда скупают «пенки по немалому числу тысяч» и, «передельвая» на своих «трепальных дворах», продают купцам, приезжающим из Вологды, Ржева, Владимира, Тулы и других городов на еженедельные торжки в селах Бяратине, Мошейках и Плохине и на сельские ярмарки <sup>3)</sup>. Скупкой пеньки и очисткой ее на «трепальных дворах» посредством «терезей» занимаются и крестьяне-скупщики Воротынского <sup>4)</sup>, Мещовского <sup>5)</sup>, и Лихвинского <sup>6)</sup> уездов. Скупка пеньки крестьянами-прасолами производится и в уездах Смоленском, Бельском, Дорогобужском и Рославльском <sup>7)</sup>.

Крестьяне Владимирского уезда «кожевенные и протчие заводы содержат». «перекупным воском, шерстью, рыбою, холстом и протчим торги навсегда имеют»; ездят «для покупки свежей и соленой рыбы в Астрахань, Саратов и в протчие низовые города» и по приезде продают «от себя» <sup>8)</sup>.

Описывая торговую деятельность крестьян-скупщиков, наказ от жителей г. Боровска отмечает, что многие из крестьян «имеют у себя солодовни и... покупной хлеб переращивают в солода; також масленные и кожевенные заводы имеют же» <sup>9)</sup>.

О торговых операциях крестьян-скупщиков в Рузском уезде узнаем из наказа от жителей г. Рузы: «Рузского и других уездов дворцовые, монастырские и помешиковые крестьяне в г. Рузе и в Рузском

<sup>1)</sup> Сборн. Щукьян. VIII ч. стр. 14.

<sup>2)</sup> Сборн. Р. И. О. Том 93, стр. 230 и след. Наказ городских жителей Гжатской пристани.

<sup>3)</sup> Ibid., стр. 319. Наказ купечества г. Козельска.

<sup>4)</sup> Ibid., стр. 153. Наказ купечества г. Воротынска.

<sup>5)</sup> Сборн. Р. И. О. Том 107, стр. 119. Наказ купеческого общества г. Мещовска.

<sup>6)</sup> Ibid., стр. 91. Наказ купеческого общества г. Лихвина.

<sup>7)</sup> Сборн. Р. И. О. Том 134, стр. 65, 82, 113 и 129. Наказы городов Смоленска, Белого, Дорогобужа и Рославля.

<sup>8)</sup> Сборн. Р. И. О. Том 93, стр. 535. Наказ жителей г. Владимира.

<sup>9)</sup> Ibid., стр. 183.

уезде по селам и по деревням в праздные дни и во время храмовых праздников, в которые бывают торжки и ярмонки, а особливо в Подмонастырную Иосифова монастыря слободу, в которой в каждой неделе в субботу бывают торги, ездят и покупают разные товары, и накупают большими стаями и отвозят в разные города и ярмонки и каждодневные в уездах торги, и продают крестьяне крестьяном же, и в самые города привозят же покупные разные товары не в одно число, но порознь и, отдав еще другим, продают под видом, яко свои собственные... Також и по рекам Рузе и Озерне сплавные в Москву леса, еще не плоченные, но на берегу, а плоченные по реке, покупают же, а паче в своих вотчинах, а купчески к покупке и, единственно сказать, что ни до каких торгов озарнически и по множественному их числу не допускают»<sup>1)</sup>).

В г. Серпухове крестьяне снимают в наем дома помещиков и разночинцев и устраивают в них лавки, харчевни и постоянные дворы. Этим они «чинят... конфузию» Серпуховским купцам<sup>2)</sup>).

Купцы г. Суздаля находят, что от крестьянских торгов и промыслов «многие купеческие заводы и фабрики запустили, торги и промыслы остановились и купечество пришло в великий упадок». Пессимизм суздальцев имел некоторые местные основания. «В Суздальском уезде в расстоянии от города в 20 верстах, дворцовой Гавриловской слободе, имеются недельные торжки, и торг производят тамошние жители, дворцовые крестьяне, всякими товарами, в том числе и шелковыми, а купечества не допускают. Да в том же Суздальском уезде состоят разных помещиков вотчины, не более от города от 50 и до 100 верст. и именно: села Аиково, Лежнево, Тейково, Иваново, Дунилово, Васильевское, в которых имеются понеделные торжки и ярмонки»... Приезжие и тамошние крестьяне «в тех торжках и ярмонках покупают на значительную сумму холста, пестряди, сукна, понитка и отвозят большими стаями к портам и в сибирские города и в протчие в отдаленные города и ярмонки и от тех мест привозят всякие немецкие, шелковые и сибирские товары, и в вышеписанных своих местах, в торжках и ярмонках, и в других по близости разных селлах, по торжкам же, и в своих ломах продают стаями и в розницу»<sup>3)</sup>. Уже в 1761 году в селе Иваново Суздальского уезда работали две крестьянские полотняные фабрики<sup>4)</sup>. В 1773 году на полотняной фабрике крестьянина Ефима Грачева в с. Иваново было 112 ткацких станов<sup>5)</sup>.

1) Ibid., стр. 376.

2) Сборн. Р. И. О. Том 93, стр. 201. Наказ купечества г. Серпухова.

3) Сборн. Р. И. О. Том 107, стр. 16. Наказ купеческого общества гор. Суздаля.

4) Людвиг Бакмейстер (ред.) — «Топографические известия, служащие для полного географического описания Российской империи. — Суздальский уезд».

5) Архивный фонд гр. Шереметевых. «Указ» из домоной канцелярии в с. Иваново ообранным Ивану Гаряину и Ивану Грачеву от 10 февраля 1774 г. за № 15.

В дворцовом селе Городце, Балахинского уезда (в 15 верстах от города), по субботам бывают «знатные торги», на подобие ярмарки. Сюда съезжаются из разных городов и уездов купцы и крестьяне «с разными купеческими внутренними и к портам принадлежащими товарами», привозят хлеб и «харчевой припас», пригоняют на продажу много лошадей и рогатого скота. Крестьяне четырех слобод этого села, «не имея пашенной земли», заняты «купеческим производством». Они покупают и продают холст, пестрядь, «сукна сермяжные», мед, воск, масло, сало, кожи, пушнину, персидские и шелковые товары— торгуют оптом и в розницу; имеют лавки для продажи шелковых и других товаров, мыльные и кожаные заводы, «хлебные и рыбные немалые промыслы» по Волге и другим рекам. «Для торгового промысла строят и покупают разные большие суда и лодки и производят товаром немалые отпуска в Санкт-Петербург и в Астрахань и в прочие города». Точно также «производением» торговых промыслов «довольствуются» и крестьяне беспашенной Боровской слободы (в 30 верстах от г. Балахны). Во всех этих слободах жители имеют «разные художества», т. е. мастерства. Балахинские купцы ходатайствуют перед екатерининской комиссией, чтобы крестьяне села Городца и Боровской слободы «записаны были в Балахонское купечество без из'ятия», по их «немалым промыслам» и «состоящей во многочисленной сумме и знатности товаров коммерции»: от этого городскому купечеству последует «в капиталах приращение», а «от подрывов в торговых промыслах охранительная предосторожность»<sup>1)</sup>.

Экономические крестьяне бывшей вотчины Покровского монастыря, живущие в городе Балахне, «между дворов Балахонских купцов», ежегодно строят в большом количестве торговые купеческие суда и лодки для продажи под торговые промыслы<sup>2)</sup>, «к тому же сами обязываются подрядами и поставкою из Нижнего Нова-Города в верховые места казенной соли, а из других низовых пристаней партикулярного хлеба и прочих припасов»<sup>3)</sup>.

Живущие в городе Юрьевце-Поволжском крестьяне делают на берегу Волги «ходовые суда» «для своей торговли». В этих судах они «отвозят покупной свой всякий хлеб из низовых городов, из Казанского и Свияжского уездов, до верховых городов... немалые тысячи». Ведя обширную торговлю, они в самом городе получают «прибыток немалый». Приезжие крестьяне торгуют в городе из лавок «всякими шелковыми и прочими товарами». Кроме того,

1) Сборн. Р. И. О. Том 134, стр. 32. Наказ от гражданства г. Балахны.

2) Сборн. Р. И. О. Том 8, стр. 237 и след. „Мнение“ депутата от г. Балахны.

3) Сборн. Р. И. О. Том 134, стр. 33.

«Юрьевецкого уезда Поволжского дворцовых, экономических и помещиковых властей и вотчин разных деревень и званий крестьяне, привозя в город же Юрьевец-Поволжский на торговую площадь... покупные ими... в неизвестных Юрьевецкому купечеству городах и слободах разные товары, то есть мяса, дичь и яловичные кожи, кожаные конские уборы, стеклянную и деревянную посуду, рукавицы и к ним вареги, с'естные припасы, горох, грибы, пшено, орехи и всякие крупы, и привозимую из низовых городов соленую рыбу, икру, мед, воск и прочие товары, коих у них никогда в урожае, а рыбы в улове не бывает, и продают. А иные крестьяне приезжают в Юрьевец и покупают вольный холст, пряжу, сукна, масло коровье и пушные товары и отвозят в разные города, и продают»<sup>1)</sup>.

В Нижегородском уезде крестьяне подгородных слобод (помещичьей сл. Благовещенской, экономических сл. сл. Никольской, Печерской и Подновской, дворцовой сл. Боровской) за неимением у них пахотных земель «довольствуются купеческим правом». «И тех слобод многие из крестьян капиталу своего как из торгов (так) и промыслов явной (наличный. *Г. М.*) имеют капитал до десяти, двадцати, а некоторые и более тысяч рублей, а другие тех же слобод жители имеют различные художества, и всякий до единого... в купеческих торгах и промыслах обращаются; а особливо Благовещенской слободы помещиковы крестьяне, некоторые сами собою, а другие чрез прикащиков, комиссионеров, покупают и продают врознь всякие многочисленные товары, и оными в Нижнем, в разных рядах сидя, в лавках торгуют без всякого различия с купечеством. Но довольно, они и к Санкт-петербургскому порту и в Астрахань отпускают покупных своих в Нижнем и прочих местах товаров немалое число; а прочие оной слободы крестьянство имеют кожевенные, прядиленные, крупяные и солодовенные заводы. А многие, усилясь купечеством, покупая у разных чинов в Нижнем... дворы и выстроив каменное и деревянное строение, живут на посадских землях, также и в разных рядах имеют собственные свои лавки и амбары и сами себя своевольно называют купцами». В селах Лыскове, Работках, Павлове и Мурашкине, Нижегородского уезда, крестьяне имеют мыльные, кожевенные, прядиленные, крупяные и солодовенные заводы<sup>2)</sup>. В «знатных селах» Лыскове, Работках, Павлове, Ворсме, Городце (еще о Городце см. выше), Мурашкине и Княгинине на торгах и ярмарках продаются хлеб, с'естные припасы и соль, «равным образом» выделанные кожи и овчины, холсты, «всякое производ-

<sup>1)</sup> Ibid., стр. 46 и след. Памят. от гражданства г. Юрьевца-Поволжского.

<sup>2)</sup> Сборн. Р. И. О. Том 134, стр. 4—5 и 10. Наказ от нижегородского купечества.

ство из меди и железа», «кузнечная, слесарная и оловянная работа», крестьянские мужские и женские платья, шапки и рукавицы, крестьянские простые сукна, мужская и женская обувь, сапоги, коты и башмаки, деревянная посуда, конская сбруя, хомуты, узды, шлеи и «прочий конский убор»<sup>1)</sup>. По словам депутата от Тульской сружейной слободы Акима Денисова, «в селе Павлове крестьяне делают ружья самой простой работы и одни стволы для козацких ручниц»; «наделав ружей и других оружейных предметов», они развозят их по ярмаркам и продают за небольшую цену. «Льстясь на это (дешевизну. Г. М.), не одни мещане покупают их, но они входят в употребление и в Малороссии и в козацкие полки»<sup>2)</sup>. Павловские кустики еще в 1762 и 1763 г.г. ежегодно выпускали на рынок по 5.000 «замков кробейных висячих разных сортов», 18.000 «столовых ножей и вилок разных рук», 10.000 «казацких и крестьянских ножей с деревянными и костяными черенками», 60.000 «складных ножей цветных и черных черенков разных сортов», 500 «ножниц больших, мастерских» и 12.000 «ножниц разных сортов мелких»<sup>3)</sup>. В селе Павлове, Нижегородского уезда, и селе Арефине, Муромского уезда, «заведены крестьянами многие мыльные заводы вновь»; отсюда мыло отпускается в Санкт-Петербург, Москву и в другие города; «принадлежащие к варению мыла материалы»—сало и зола—привозятся водяным и сухим путем «из понизовых мест»<sup>4)</sup>.

В Муромском уезде «в разных вотчинах... в селе Карачарове и в других селех и деревнях у крестьян имеются кожевенные и мыльные заводы», а «прочие крестьяня» целыми стругами продают хлеб и рыбу, «по немалому числу» отвозят «к портам и в другие города» рыбу, кожи, холст, пушнину и «всякие товары»<sup>5)</sup>.

В Алаторском уезде крестьяне «скупной хлеб отпускают водою и сухопутно в разные места», сверх того они «в городе и в уезде покупают кожи, сало и прочее тому подобное множественное число и, накупя, отвозят для продажи в разные места». Кроме местных крестьян, скупкой хлеба усиленно занимаются и крестьяне пришлые: «приезжают из дальних уездов нетокмо в уезд в знатные села и деревни, но и в самый город и покупают по большому числу четвертей всякого хлеба, которые вкладывают тех жителей у крестьян в готовые анбары». Наконец, «из других дальних и из ближних городов приезжают купцы, а паче крестьянство со всякими

1) Сб. Р. П. О. Том 8, стр. 230. „Мнение“ депутата от пахотных солдат Нижегородской провинции.

2) Ibid., стр. 280 и след.

3) Труд в России. 1925. кн. I, стр. 219 и след.

4) Сб. Р. П. О. Том 93, стр. 362 и след. Наказ шуйского купечества.

5) Сб. Р. П. О. Том 107, стр. 86. Наказ купеческого общества г. Мурома.

шелковыми и меховыми товарами и виноградными винами, которые, не складывая в лавки, становясь на квартиры, и те товары... продают не токмо целыми кусками, но и аршинами»<sup>1)</sup>.

По словам Андрея Болотова, в Каширском уезде (северная, нечерноземная часть Тульской губ.) «крестьянину достает (ржи. Г. М.) по большей части только до нового хлеба, а многие за недостатком принуждены рожь покупать и за нею в Донковской, Лебедянской, Ефремовской, Козловской уезд и в Елецкую и Танбовскую провинцию ездить»<sup>2)</sup>... Что за хлебом ездят из Каширского уезда в отдаленные черноземные районы крестьяне-скупщики, а не те, которым этот привозной хлеб нужен для того, чтобы, мешая его «с ячменем, гречухой и овсом, в пищу употреблять», видно из следующих слов самого Болотова: ...«На сих торгах (торжках Каширского уезда. Г. М.) продают (хлеб. Г. М.) одни скудные и бедные люди малым числом. Имеющие же довольно лошадей возят из близ лежащие города, где они за хлеб свой лучшую цену получают»<sup>3)</sup>. Ясно, что в степные места (за 200, 300, 400 и более верст)<sup>4)</sup> могли ездить только многолошадные, зажиточные крестьяне, скупавшие там хлеб и продававшие его на каширских торжках зимою и весною, когда цена хлеба была высока<sup>5)</sup>.

В Богородицком уезде (средняя, черноземная часть Тульской губ.), где «ради превосходного земли плодородия родится много всякого хлеба», хлеб «или сами крестьяне в Калугу, Тулу и Москву отвозят на продажу, или здешние торговые люди, скупая его, с прибылью продают приезжающим из Москвы и околичных ее стран крестьянам»<sup>6)</sup>.

В екатерининской комиссии шла ожесточенная полемика между купцами и дворянами по вопросу о том, справились бы купцы Воронежской губернии с обширной торговлей этого края, если бы крестьянам и особенно дворянам было запрещено заниматься скупкой и вывозом местного хлеба и сырья (сало, шерсть, кожа, пенька, шетина, мед и воск): что торговые операции крестьян приняли чрезвычайно широкие размеры, этого никто из воронежских депутатов не отрицал<sup>7)</sup>. Вмешавшийся в этот спор депутат от дворянства Ливенского уезда Егор Офросимов заявил: «Мне достоверно известно, что из одного Ливенского уезда, не говоря о других городах Воронежской и Белгородской губерний, вывозится ежегодно на продажу разного хлеба четвертей тысяч до ста и более, также и других продуктов

1) Сборн. Р. И. О. Том 134, стр. 18. Наказ от гражданства г. Алатыря.

2) Труды Вольного Экон. Общества 1766 г. Часть II, стр. 134.

3) Ibid., стр. 145 и след.

4) Ibid., стр. 202.

5) Ibid., стр. 143.

6) С. Гмелин—„Путешествие по России“. Часть I. Путешеств... в 1768 и 1769гг. Сиб. 1771, стр. 32.

7) Сборн. Р. И. О. Том 8, стр. 213, 220, 221, 266, 312 и 314.



не малое количество; ибо жители тамошних степных мест не имеют никакого другого промысла, кроме продажи хлеба в тех городах, где существуют водяные сообщения, то есть, в Орле, Калуге, Мценске и на Гжатской пристани, откуда оный и отправляется в Москву, Санкт-Петербург и прочие места, куда удобно. Все это проходит через руки купцов, которые там большею частию этим и промышляют; только немногие из помянутых жителей сами привозят в Москву свои произведения... Что последует, если этому ходу дела будет дано противоположное направление? Где, кроме показанных мест, земледельцы могут продать такое множество хлеба и прочих продуктов, когда в Ливнах нет ни одного купца, а живут почти все те же земледельцы? В Елецкой провинции, в ведомстве которой состоит город Ливны, хотя и есть купечество, но заготавливаемый в таком большом количестве хлеб не только в этой провинции да и во всей губернии не может ни быть скуплен, ни разойтись. Купцам и девать его будет некуда»<sup>1)</sup>. По Чулкову («О городах и продуктах»), в Ливнах «купчества, цеховых ремесленников, мастеровых и работных людей не имеется», а живут в нем одни однодворцы, которые «скот гуртами продают приезжающим для того Тульским, Веневским и Коломенским купцам, и сами гоняют гуртами - ж в Тулу и Москву; а мед всегда продают и доставляют гужем в Тулу же, и в одно только осеннее время; также скупают у деревенских жителей разной хлеб и доставляют оной гужем в разные окрестные города»<sup>2)</sup>.

Проезжая по Воронежской губернии в 1769 году, академик С. Гмелин «весьма часто» встречал крестьян-раскольников: «они особливо питаются от торгов, и между ими находятся много зажиточных людей»<sup>3)</sup>.

Как утверждает допутат от г. Черного Яра, Семен Серезников, многие из «крестьян и других того же звания людей» (очевидно, однодворцев, «старых служб служилых людей», «иноверцев» и «новокрещен») «в зимнее и весеннее время ездят по городам и уездам и дорогою ценою закупают разный хлеб, как то: рожь, пшеницу, просо, овес и т. п. Привезя его в Саратов, мелют и насыпают в кули, а в весеннее время, нагрузив этим хлебом большие суда, отвозят его для продажи в Астрахань и другие города... Кроме этого, крестьяне в зимнее время ездят по ярманкам и по дальним городам и уездам и тут покупают холст, крашенину, китайку,

1) Ibid, стр. 232 и след.

2) Чулков.—Том VI, кн. IV, стр. 224.

3) С. Гмелин, ч. I, стр. 86.

сукна, юфть и прочие товары и с ними весною... приежают в калмыцкие улусы»<sup>1)</sup>).

Живущие в городе Сызрани «пахотные солдаты», «оставя... пашенные свои земли и работы», вступили в «купеческую торговлю»: «покупают в г. Сызране у приезжих уездных людей на торгу хлеб и прочие всякие с'естные припасы и товары немалым числом и отвозят для продажи в казачий город Яик и в другие низовые города и, там оные продав, на тот же капитал свой обращаясь, паки вывозят на Сызрань и в прочие места и продают врознь всякого звания людям товары и яицкую рыбу и икру и прочие всякие припасы»<sup>2)</sup>. В такой же «купеческой торговле» обращались и многие крестьяне «изо всех многих уездных мест»<sup>3)</sup>. Даже «крестьяне, едущие порожняками» из-под Москвы, Ярославля и Арзамаса «для подряда под извоз рыбы» с Яика «в великороссийские города», «не накладывая у себя дома никакого хлеба и не запасаясь им по тракту», по приезде в города Сызрань или Самару покупают хлеб «свалом», иногда подвод тысяч на пять и более и отвозят его на Яик<sup>4)</sup>.

В Пензенском уезде на всех торжках дворцовые, яшашные и помещичьи крестьяне торгуют в лавках разными «шошковыми товарами». В самом городе крестьяне «товары свои тайно и явно розницею продают, а в торговые дни привозимые обывателями разные товары, то есть: воск и мед, всякое зверье... дорогою ценою перекупают»<sup>5)</sup>. По «мнению» депутата от г. Пензы Степана Любавцова, шелковые и хлопчатобумажные ткани привозят из Астрахани и из Оренбурга помещичьи крестьяне, «новокрещенцы» и татары и «по привозе... продают в уездах и в городах постоянно в розницу»; они же, скупая хлеб и с'естные припасы, отвозят их «как судами, так и обозами в другие места»<sup>6)</sup>.

В Козьмодемьянском уезде крестьяне—русские, чуваша и черемисы—торгуют шелком, брусковою краскою, пушшиной «из Перми», хлебом, медом, воском, мясом, кожами и салом. У них же и «судовые отпуски хлебом и прочими припасами на немалые знатные суммы». Крестьяне и «новокрещены», «приезжая ко обывателям в дома, не допуская на торг, откупают у них всякий хлеб... и отвозя, продают в других городех и уездах, чего ради имеющие у себя на продажу хлеб обыватели, не возя в город на торг, продают тем перекупщикам»<sup>7)</sup>.

1) Сб. П. Н. О. Том 4, стр. 121.

2) Сб. П. Н. О. Том 107, стр. 610. Наказ жителей г. Сызраня.

3) Ibid. стр. 612.

4) Сб. П. Н. О. Том 8, стр. 144 и след. „Возражение“ депутата от города Самары.

5) Сб. П. Н. О. Том 107, стр. 468. Наказ жителей гор. Пензы.

6) Сб. П. Н. О. Том 8, стр. 111 и след.

7) Сб. П. Н. О. Том 117, стр. 486 и след. Наказ жителей гор. Козьмодемьянска

В селе Сундыре, Кокшайского уезда, «крестьяне имеют великие... торги и покупают в том селе и по уезду мед, воск, сало, кожу и хлеб и протчие всякие товары, також имеют в те товары и в хлеб великие раздачи (денежные авансы продавцам. Г. М.); и завели для грузки тех товаров при том селе пристань, и те свои товары продают иногородним купцам и протчим разночинцам, тако-ж и собою отпускают в судах по реке Волге до Астрахани и в верховые разные города». Такие же пристани имеются в деревне Козловке и селе Вязовых Свияжского уезда: «оных жителств крестьяне производят также, как и сундырские, великие торги, содержат свои для складки товаров многие анбары. також во время грузки судов имеют всякие для того каравана промыслы». Крестьяне — русские и «новокрещенные» — Чебоксарского уезда «торгуют в городе разными товарами и перекупными с'естными припасы и перекупают, езда по уезду, всякие товары, а именно: сало, кожу, мед, воск и всякой же хлеб, большими суммами и продают те перекупные товары и хлеб верховых городов купцам и других чинов людям в городе и уезде»<sup>1)</sup>.

Дворцовые и ясашные крестьяне Яранского уезда в городе и в уезде «перекупают» хлеб, воск, мед, кожи, сало говяжье, овчину, беличьи, лисьи и прочие меха и «не малые в другие города и по ярмонкам отпусти чинят»; «хлеб и другие всякие с'естные припасы... перепродают в своих жителствах по домам таким же крестьянам и прочим приезжающим из других городов людям». «Уездные обыватели, ведая, что торгующие крестьяне за покупкою всяких товаров и с'естных припасов и скота приезжают к ним в жителства в дома, в город Яранск, к продаже на торги не привозят и по большей части продают тем крестьянам на домах». Яранские купцы в своем наказе жалуются, что крестьяне почти всю торговлю «взяли в свое производство»<sup>2)</sup>.

По словам депутата от г. Казани Ивана Кобелева, «служилые мурзы и ясачные татары имеют кожевенные заводы. ведут большую торговлю разными уездными товарами, т.-е. всем тем, что Казанская и Оренбургская губернии производят, как-то: воском, медом, салом, кожами разных сортов, пушными товарами разных пород зверей, белки, горностая, лисицы, зайца и другими тому подобными. Они ездят по уездам и, скупая все это в большом количестве, равно как и выделанные на своих заводах разных сортов кожи продают по разным ярманкам на деньги и меняют на иностранные товары, сукна, голи, китайку, олово и прочее. Этим меновым товаром они тоже производят обширный торг в тех же уездах с иногородними купцами и крестьянами»<sup>3)</sup>.

1) Сборн. Р. И. О. Том 107, стр. 588—590. Наказ от купечества города Чебоксар.

2) Ibid., стр. 558 и след.

3) Сборн. Р. И. О. Том 8, стр. 182.

По словам депутата от г. Уфы Алексея Под'ячева, «иноверцы» Нижегородского и в особенности Казанского уездов, «рассыпаясь по всему Уфимскому уезду и пребывая тут почти безвыездно, привозят немецкие и азиатские товары и производят ими обширную торговлю. Распродавая их, они закупают товары, которые водятся в Уфимском уезде, как то: разных родов зверей, воск, мед, сало, кожи, и с ними возвращаются к себе. Если же им самим время не позволяет быть долее в уезде, то они оставшиеся у них товары передают Уфимским иноверцам... для продажи и покупки случающихся в уезде товаров»<sup>1)</sup>. В Уфимском уезде башкиры, мешчеряки и «другие иногородцы» завели кожевенные заводы, которые, по утверждению депутата Уфимского казачьего войска Прокофия Бурцова, «довольствуют почти все состоящие по линиям в Оренбургской губернии армейские полки, отставных драгун и солдат (занимавшихся земледелием и скотоводством и расселенных по многим «пригородам». Г. М.), козаков и всех живущих на медных и железных заводах рабочих людей... и еще отвозят в порты (в Оренбурге и Троицкой крепости. Г. М.)»<sup>2)</sup>.

По «представлению» в екатерининскую комиссию депутата от г. Оренбурга Ильи Кочнева, «в разных местах и уездах многие крестьяне (повидимому, в нечерноземной полосе. Г. М.), в особенности же татары и другие иноверцы (очевидно, в Казанском уезде. Г. М.), завели в деревнях кожевенные, мыльные и салотопенные заводы, а некоторые из них бумажные (хлопчатобумажные. Г. М.) и полотняные фабрики, изделия которых они окрашивают в китайку (синий цвет. Г. М.). Приезжая с этими товарами в разные города и уезды Оренбургской губернии, продают их местным жителям... Многие из русских купцов дают крестьянам и татарам товары свои—иные в долг, другие же за деньги и снабжают их кредитами (доверенностями. Г. М.), как будто бы они состоят поверенными тех купцов. Между этими крестьянами и татарами есть многие, имеющие свои большие капиталы. И когда они возмут у купца скольконибудь товаров, то прибавляют их вдесятеро на свои деньги, но все под именем купеческим. Между тем они от себя уже содержат по нескольку прикащиков, и как эти поверенные сами, так и их прикащики, а особливо из татар, раз'ехавшись по разным уездам и городам Оренбургской губернии, торгуют всякими товарами и притом в уездах закупают сырые яловичные кожи и овчины, нетопленое и топленое сало, воск, мед и вошину... Сверх того, помянутые крестьяне и татары, приобретая и европейские товары, как-то: кармазинные, полукармазинные голландские и других сортов сукна, шелковые

1) Сб. р. Р. И. О. Том 8, стр. 299 и след.

2) Ibid., стр. 1-8 и след.

материи, краски, канцелярное семя и прочее, покупают их на немалую сумму и привозят в разные города, а особливо на Оренбургскую и Троицкую ярманки. По значительности, как выше сказано, своих капиталов, они занимают при гостинных и меновых дворах лучшие и со в'езде азиатских народов у ворот первые лавки, которые прежде принадлежали местному или приезжему русскому купечеству. Ныне же русские купцы в те первые лавки не допускаются, а крестьяне и иноверцы, будучи удовлетворены первыми лавками, сбывают товары свои азиатцам (киргизы, бухарцы, хивинцы, ташкентцы и кашпардцы. *Г. М.*) с немалым успехом и с большою выгодною, потому что татары, при каждой лавке, имеют из иноверцев же человека по два и по три, и они, по в'езде тех азиатцев, удерживают их при первых своих лавках и уже не допускают к другим внутрь... Недопущение теми татарами азиатцев до настоящих купцов и отвод им дальних лавок... вынуждает купцов отдавать свои товары во время самых торгов означенным татарам по низким ценам, а иногда и с убытком. При том еще эти татары берут у купцов товары не за наличные деньги, а по большей части в долг»<sup>1)</sup>.

Путешествуя в 1770 г. по Исецкой провинции, академик Паллас недалеко от Екатеринбургa обратил внимание на «изрядную» деревню, населенную раскольниками; по его словам, жители этой деревни «большею частью в торговле упражняются и гораздо зажиточны»<sup>2)</sup>.

В г. Кунгуре и его уезде, «сверх того, и при всех состоящих в оном уезде партикулярных заводах приезжающие иногородные купцы, а по большей части под именем купцов помещичьи и здешние государственные черносошные крестьяне, не токмо... в бываемые с'езжие дни, но и завсегда, усиленно своею, а паче при заводах... торгуютца перекупными разными неуказными товарами в розницу, для которой перепродажи в тех местах имеют у себя постановленные шалашы, при заводах же особливо построенные гостинные дворы и торговые лавки, а сверх того и мыльные и кожевенные и другие безобочные промыслы»<sup>3)</sup>.

В Соликамском уезде «баронов Строгоновых в вотчинах и при его Шихинском заводе, также и в других местах, где имеются с'езжие не малые торги... ныне тамошние обыватели и помещичьи крестьяне всякой мягкой рухлядью (меха. *Г. М.*) и шелковыми и немецкими разными товары торгуют и, построив лавки, содержат в них торг. Еще ж кожевенными и другими промысляют заводы»<sup>4)</sup>.

1) Сборн. Р. И. О. Том 8, стр. 290—292.

2) Паллас — «Путешествие по разным провинциям Российского государства». Часть II кн. I, стр. 206 и след.

3) Сборн. Р. И. О. Том 107, стр. 527. Наказ жителей г. Кунгура.

4) Ibid., стр. 533. Наказ жителей г. Соликамска.

Говоря о том, что многие крестьяне, скупая товары и продавая их «по отдаленным городам», «усилились подобно купцам», депутат от жителей Барнаульского завода Иван Карышев сообщает любопытные сведения о географическом размахе и солидности торгового предпринимательства крестьян-скупщиков: «... Они вступают и в подряды, а особливо крестьяне Сибирской губернии Демидовских заводов и некоторых великороссийских городов. Имея достаточный капитал, они ездят на ярманки к Макарию и в Ирбит, провозят товары в дальние Сибирские города, как сухим путем большими обозами, так и водяными сообщениями на судах от Тобольска через Томск до Иркутска и за Байкальское озеро до Селенгинска и Якутска. Они продают и меняют товар на товар во всех тамошних местах, в городах и на заводах, а наиболее по уездам, селам и деревням, всякого звания людям, оптом и в розницу, без всякого опасения. На вырученные таким образом деньги они покупают всякую мягкую рухлядь, как-то: соболей, белку, горностая, рысь, куницу, волка, корсака, ушканину, медведей, песцов, всякого рода бобров и лисиц камчатских и прочих тому подобных, и, возвращаясь с этою покупкою, привозят ее на ярманки и в города, продают и меняют во всякое время в таком обширном количестве, что превышают продажу, производимую купцами»<sup>1)</sup>.

Об обширной хлебной торговле крестьян-скупщиков в Вятско-Камском крае мы уже знаем из наказа Вятского купечества и сообщения Рычкова о селе Сарапуле. Прибавим еще несколько штрихов. 11 октября 1774 года симбирский провиантский капитан Горихвостов доносил гр. П. И. Панину: «Вчерашнего дня остановлены здесь, в Синбирске, плывущие с реки Вятки суда, в коих показывается муки ржаной до 2.000 кулей, и продавцы—тамошние крестьяне—просят у меня последнюю цену за каждый куль  $7\frac{1}{2}$ ... пудового и с кулем весу по 2 руб. 65 коп. за наличные деньги»<sup>2)</sup>. По свидетельству Рычкова, жители села Ицкого Устья (при впадении р. Ика в Каму), «да и все в окружности живущие земледельцы, изобилуя пахотными землями, торгуют большею частью хлебом и, способом р. Камы, нагружая барки, отправляют хлеб в разные места»<sup>3)</sup>.

#### IV. Два типа капиталистического накопления в крестьянской среде.

§ 1. В предыдущей главе (§ 3) мы по трем географическим кругам (один—в метрополии и два—в колониях) проследили на фактах проявления активности со стороны крестьянского торгового капитала

<sup>1)</sup> Сборн. Р. И. О. Том 8, стр. 193 и след.

<sup>2)</sup> Арх. гр. Паниных. По экспед. Пугачева. № 7. Л. 109. Копия Центрархива.

<sup>3)</sup> Журнал Рычкова, стр. 58.

и не могли не убедиться в том, что крестьянское торгово-капиталистическое накопление в третьей четверти XVIII века выросло в огромный экономический процесс, сплошной по своей географической протяженности, массовый по своей распространенности во всех исторически сложившихся сословных образованиях и национальных группировках крестьянства, необычайно активный по размаху и смелости торгового предпринимательства, по захвату циркуляции товарных масс и, наконец, лихорадочно напряженный по температуре торгового ажиотажа и жажды накопления.

Такова общая характеристика крестьянского торгово-капиталистического накопления, если рассматривать его, как одно цельное метропольно-колониальное явление.

Однако, ближайший анализ этого явления вскрывает его социально-экономическую неоднородность, огромную разницу в жизненных основах крестьянского торгового капитала по обе стороны от пограничной метропольно-колониальной линии. Социально-экономические условия и исторические перспективы крестьянского торгово-капиталистического накопления в метрополии, с одной стороны, и колониях, с другой, были совершенно различны.

Нам уже приходилось говорить о географической двойственности русской крепостной экономической политики второй половины XVIII века: монополистический торговый капитал был кровно заинтересован в том, чтобы в метрополии, если не считать местностей, пригодных для прибыльной эксплуатации земледельческого труда крестьян, успешно развивались крестьянский торговый капитал, крестьянское товарно-кустарное производство, крестьянская фабричная промышленность; в колониях же он стремился на территории разрушенных им самостоятельных хозяйств свободных крестьян развивать собственное, барщинное хозяйство и силой устранять, подавлять, грабить свободных крестьян-скупщиков, как своих непосредственных конкурентов.

§ 2. Крестьянский торговый капитал развивался в метрополии под покровительством и при содействии помещика.

Уже самая отмена внутренних таможен, вызванная об'ективной потребностью внутреннего рынка в свободном товарообороте, субъективно, в сознании царских реформаторов, несомненно, связывалась с перспективой торгово-капиталистического накопления крестьянства в метрополии и дворянства в колониях. Для колониального крестьянства эта мера не предназначалась: деятельность колониального крестьянина-скупщика должна была быть парализована и, действительно, парализовывалась колониальной практикой монополистического торгового капитала. И обратно, законодательные ограничения крестьянской торговли (указ 1755 г.) имели в виду крестьян колониальных: в метрополии социально-политическая сила помещика на практике сводила эти ограничения к нулю. Жалобы на административные репрессии со стороны купцов по отношению к крестьянам-скупщикам слышатся только в крестьянских наказах из колоний.

Материально заинтересованный в барышах крестьянина-капиталиста, как крупного, так и мелкого, как торговца-скупщика, так и промышленника, помещик прежде всего оказывал ему судебную помощь. Такие инциденты, какие мы наблюдали в Вятском уезде, когда купцы, поймав крестьянина с поличным, конфисковывали у него товар, в метрополии не могли иметь место. Одна возможность судебной тяжбы с помещиком из-за его крестьянина заставляла купцов отказываться от притязаний на реализацию законодательных ограничений крестьянской торговли. «Запрещения ж оному... крестьянству и конфискования,—читаем в купеческих наказах,—ратуша учинить не отважится, опасаясь помещиков, дабы от них то в грабже поставлено не было и купечество б не страдало напрасно, ибо всякой купец лутче несколько убытку претерпеть может, нежели в суд вступить з дворянином» <sup>1)</sup>. Когда крестьянин-скупщик, раз'езжая по колониям, попадал в какую-нибудь судебную беду, влиятельный помещик сейчас же его выручал. Так, например, в 1758 году московская «домовая канцелярия» гр. Юсупова получает известие, что несколько крестьян-скупщиков из села Безводного «по нападкам» сызранских купцов находятся в Самарском магистрате под караулом. Гр. Юсупов на представление канцелярии дает «повеление» немедленно подать прошение в главный магистрат об освобождении его крестьян из-под караула, хотя ни он, ни канцелярия ничего не знают о причине ареста; одновременно с этим для того, чтобы узнать, в чем дело, так как иначе крестьян нельзя выручить, «взято нынче из главного магистрата от секретаря Ивана Тимофеевича Иванова с повеления оногo ж главного магистрата господина прокурора Петра Максимовича Щербачева Самарского магистрата к главному судье Федору Михайловичу Каларзарову письмо, в котором писано, дабы он уведомил, по какому именно делу объявленные крестьяня под караулом до ныне содержатся, и при том прислал бы со всего того дела точную копию». Когда же копия будет получена через нарочного из села Безводного, то, обещает канцелярия, «о освобождении реченных крестьян и меры надлежащим образом без промедления употреблены быть имеют» <sup>2)</sup>. Канцелярия добивается освобождения крестьян, но еще до указа об освобождении некоторые из арестованных бежали и укрылись в с. Безводном. 1 января 1761 г. крестьяне, «которые в Саратовском (? Г. М.) магистрате под караулом содержались, просят дозволения, чтоб им ездить для промыслу по торгам»: «домовая канцелярия» разрешает тем, которые «по указу освобожены», ездить в г. Саратов и в прочие низовые города, тем же, которые «до указа бежали», ездить в Саратов запрещается, «ибо ежели они в Саратов ездить будут, то опасно, чтоб не узнали и какой бы нибудь прицепки... не учинили и паки под караул не взяли»—им рекомендуется ездить до Казани и

<sup>1)</sup> Сборн. Р. Н. О. Том 93, стр. 89, 250, 383 и др.

<sup>2)</sup> Арх. фонд. гр. Юсуповых. „Указ“ из Московск. домов. канцел. старосте села Безводного от 2 августа 1758 г.



вверх по Волге до Ярославля и «протчих городов» <sup>1)</sup>. Перед судебными учреждениями крестьянина-скупщика представительствоваала вотчинная «домовая канцелярия», которая имела там своих людей, получавших от нее «подарки» на деньги крестьянского общества (по «секретным» мирским приговорам зажиточных крестьян-воротил), располагала штатом дворовых-поверенных, обученных «за великие деньги» всем тонкостям «прав» «для хождения по делам градским» <sup>2)</sup>, и потому в большинстве случаев выигрывала судебные иски своих клиентов.

В вотчине своего помещика крестьянин-скупщик пользовался его иммунитетом: был свободен от произвола всякого рода откупщиков—винных, конских, полавочных; мог совершенно свободно покупать, продавать; мог заводить фабрики и заводы под «претекстом» помещичьих и без всякого «претекста».

Во вне он выступал под флагом своего помещика, под его именем, за его подписью. «Дворяне,—говорит депутат от г. Вологды Андрей Блазнов,—дают крестьянам своим письма без всякого засвидетельствования, и не показывая в них о числе товаров, назначенных к портам... Крестьяне, приезжая с означенными письмами в портовые и пограничные места, нанимают лавки, складывают эти товары на сумму от 1.000 до 5.000 рублей и более и продают их в розницу, несмотря на то, что они действительно скупные» <sup>3)</sup>. По словам наказа от жителей Норской Слободы, «крестьяне, получа от помещиков своих верующие письма на великие суммы и отворя в торгу своем двери, действительно вступили в торги с протчими купцами наряду» <sup>4)</sup>. «Помещики,—утверждает наказ от жителей г. Рузы,—крестьяном своим под видом дают верящие письма, якобы они покупку чинят на помещиков, которых иногда в тех жителях и не бывает, а находятся во отдаленных местах, что им, крестьяном, подают к торгу способ и подвод, от чего те крестьяне получают себе немалую прибыль» <sup>5)</sup>. Наказы от купчества городов Мосальска и Серпейска протестуют против того, что «многие крестьяне, оставя свое хлебопашество, употребили себя в купеческой промысел, а от помещиков своих не токмо в том запрещения, но еще и послабление имеют, потому что дозволяют своим именем покупать и продавать» <sup>6)</sup>. Наказ мещанского общества г. Переяславля-Залесского заявляет: «Купчеством усмотрено и уже и по обстоятельствам оказалось, что многие помещичьи... крестьяне... берут от своих помещиков таковые писменные повеления, или кредиты, якобы тем их помещикам, для домашних обиходов, потребно разного товару, например, холста и протчего, в болшем числе состоящего, и

<sup>1)</sup> Ibid. Такой же „указ“ от 1 янв. 1761 г.

<sup>2)</sup> Сборн. Р. И. О. Том 14, стр. 453.

<sup>3)</sup> Сборн. Р. И. О. Том 8, стр. 226.

<sup>4)</sup> Ibid, стр. 302.

<sup>5)</sup> Сборн. Р. И. О. Том 93, стр. 376.

<sup>6)</sup> Сборн. Р. И. О. Том 107, стр. 33 и 165.

когда тот крестьянин, под образом того поверенства своего, покупкою в чем удовольствуется, тогда он же берет уже иной кредит с написанием другим, якобы тот покупной товар помещика—его (помещика. Г. М.) собственной, но будто оставшей за домашним расходом, которой и поверяется ему продать, почему оной покупатель, всюду отвозя, и продает, чем и торг свой производит яко купец» <sup>1)</sup>.

Помещик заботился о том, чтобы его «купечествующие» крестьяне были поставлены на рынке в наиболее благоприятные условия. Когда конкуренция купцов грозила крестьянину ослаблением его рыночных позиций, помещик немедленно приходил к нему на помощь. «Оной же вашей вотчины крестьянин, Алексей Гаврилов,—приводим текст «указа» из московской «домовой канцелярии» гр. Юсупова бурмистру и земскому писарю с. Безводного от 14 июня 1777 года,—явясъ здесь, в домовой канцелярии, словесно употреблял прозбу: во время де Макарьевской ярманки, как и протчие вашей же вотчины крестьяне по имуществу своему имеют торговые промыслы, равно и он мелочным шелковым таваром в прошлые годы производил торг беспрепятственно, а ныне в той лавке, в которой он, Гаврилов, прошлых лет производил торг, разными купцами не допускается, а отводят ему лавку в самом глухом месте, то по получении сего во удовольствие ево, Гаврилова, прозбы тебе, бурмистру, или земскому Петухову для употребления Василию Устинову прозбы в Нижней сездить и, дабы показанной крестьянин Гаврилов торгу своего лишится не мог, о дозволении ему торговать в прежней ево лавке старание употребить, и сие исполнить непременно. А что на прозбу вашу Василию Устинову об'явит, уведомить» <sup>2)</sup>. Помещик был озабочен расширением коммерческих связей подвластных ему крестьян-скупщиков и строго следил за тем, чтобы их коммерческий кредит развивался, а не падал. «По учиненному договору, — писала московская «домовая канцелярия» старосте и земскому писарю с. Безводного 20 декабря 1773 года,—оной же вотчины крестьяня Тимофей Алексеев да Федор Иванов обязались господину фабрикану Семену Николаевичу Рюмину поставить на завод ево проволоки до 500 пудов: точию в силу договора исполнения до ныне еще не учинили и просит он, господин Рюмин, дабы ко исполнению об'явленных крестьян договора принудить. А как всем вам подлежит для одобрения своего от таких знатных людей кредит содержать в верности, то реченных крестьян ко исполнению учиненного ими договора неотменно принудить, дабы выредь жалоб и прозбы от него происходить не могло» <sup>3)</sup>.

<sup>1)</sup> Ibid., стр. 150.

<sup>2)</sup> Арх. фонд гр. Юсуповых. Что нижегородский чиновник Василий Устинов был подкуплен «домовой канцелярией», видно из ее отношения в с. Безводное от 12 марта 1777 года: «Отписка ваша от 1-го числа сего марта получена, в при оной чрез крестьянина Петра Алексеева за подаренную половинку сивяго сукна Василию Устинову Заволскому денги 11 руб. 36 коп. приняты».

<sup>3)</sup> Ibid.

«Домовые канцелярии» помещиков выполняли для крестьян-скупщиков функции товарной биржи и посреднической конторы. 2 сентября 1769 года «домовая канцелярия» из Москвы извещала крестьян с. Безводного: «Здесь ныне проволоки очень мало, и многие купцы, приходя на двор, спрашивают»<sup>1)</sup>. 16 сентября того же года «домовая канцелярия» напоминает старосте: «объяви крестьяном, что здесь проволока весьма дорога: и так, естли кто оную продавать желает, то б привозили в Москву в самой скорости»<sup>2)</sup>. 24 марта 1770 года «домовая канцелярия» сообщала из Москвы вотчинному правлению с. Безводного, что крестьянином Василием Окуновым оставлена для продажи «здесь, в доме ее сиятельства, проволока, коей весом 29 пуд. 1 фун.»<sup>3)</sup>.

«Домовые канцелярии» производили взыскание денег по векселям, выданным крестьянам их контрагентами. Так, отношением из московской «домовой канцелярии» от 14 января 1770 г. староста и «все крестьяне» с. Безводного уведомляются: крестьянин «оной же вотчины» Матвей Шеронов «на двести рублей объявил вексель на московского купца Ивана Захарова, по которому взыскание последует будущего а пр е л я 9 числа»<sup>4)</sup>. В отношении из «домовой канцелярии» в с. Безводное от 12 августа 1769 г. читаем: «Оной же вотчины крестьянин Иван Данилов в бытность свою в Москве объявил вексель для взыскания денег с московского купца Тимофея Иванова за проданную им. Даниловым, ему, Иванову, собственную свою проволоку (состоящей сумме в 65 рублях): которые с него, купца, минувшаго июня 17 числа здесь получены»<sup>5)</sup>.

«Домовые канцелярии» и вотчинные сельские правления в качестве крестьянских банков выдавали крестьянам денежные ссуды под торговые операции и производили перевод денег из одного места в другое. Приведем несколько примеров из отношений московской «домовой канцелярии» гр. Юсуповой в село Безводное<sup>6)</sup>. Отношение от 20 октября 1770 г.: «Крестьянин Алексей Емельянов просил здесь, чтоб ему дать из господских оброчных денег на покупку железа для делания проволоки двести рублей (1.200 руб. зол. 1882 г. Г. М.), а вместо оных обещает заплатить здесь толикое ж число изо взятых за проданную им проволоку: того ради означенное число денег неотменно ему, Емельянову, отдать и по сему исполнение конечное учинить». Отношение от 9 сентября 1770 г.: «Крестьянин Иван Андреев сын Кузнецов, в бытность свою ныне в Москве, взнес в дом ее сиятельства на проданную им собственную свою проволоку в число оброка на вторую сего 770 году половину к прежде принятым от вас минувшего августа 18 дня 133 рублям денег 100 рублей и просил, дабы

1) Ibid.

2) Ibid.

3) Ibid.

4) Ibid.

5) Ibid.

6) Ibid.

сные деньги по приезде его домой возвратить ему из соображаемых оброчных же денег толикое ж число, а как, чаятельно, у вас уже на вторую половину оброчные деньги в зборе состоят, то вместо означенных денег 100 рублей ему, Кузнецову, толикое ж число 100 рублей конечно чрез три дня отдать, да и еще ежели станеть требовать, то, для избежания опасности в провозе натурою от лихих людей, дать ему столько, сколько он, Кузнецов, взять пожелает». Отношение от 27 июня 1771 г.: «Крестьянин Петр Алексеев, явясь ныне в домовую ее сиятельства канцелярии словесно просил о принятии у него в число оброка полученных им от московского первой гильдии купца Ивана Панкратова за проданную ему проволоку 315 рублей денег, которые прикащик его, Панкратова, за него, Алексева, взнесь уже и обязался; и просил он, Алексеев, чтоб вместо означенных принятых от него 315 рублей денег выдать ему толикое ж число из собранных у вас оброчных: того ради накрепчайше тебе, старосте, подтверждается оные деньги: 315 рублей из собранных у вас ныне оброчных неотменно ему, Алексеву, выдайте и по сему неотменное исполнение учините, дабы от него жалобы не было». Отношение от 19 августа 1771 г.: «Крестьянин Афанасий Шулешов, явясь ныне в домовую ее сиятельства канцелярии, взнес в число оброчных на вторую сего 1771 году половину денег к прежде принятым от крестьянина оной же вотчины Петра Алексева... 265 рублей и просил, чтоб оные деньги выданы были ему, Шулешову, из собираемых с вас оброчных денег: того ради... немедленно ему, Шулешову, выдайте». Отношение от 2 сентября 1769 г.: «... А как ныне в деньгах ее сиятельству обстоит крайняя нужда, то, нимало не мешкая, оные оброчные деньги, также и за мельницу достальные сполна собрать и в Москву немедленно прислать, а ежели деньгами опасно вести, то раздать крестьяном верным и надежным на покупку проволоки». Таким образом, если торговая прибыль крестьянина была для помещика одним из важнейших источников его дохода, то и доход помещика был для крестьянина-скупщика одним из важнейших источников его оборотных средств.

Внутри помещичьей вотчины крестьянский торговый капитал обладал фактически всей полнотой судебной, административной и полицейской власти над крестьянской массой. Помещичья вотчина была своего рода торгово-капиталистическим государством в торгово-капиталистическом государстве. И в то время, как феодальная скорлупа поместья-государства охраняла крестьянский торговый капитал от враждебных вторжений извне, внутренняя его структура служила в руках крестьянского капитала мощной «экономической потенцией».

«Судная изба» в гражданских взаимоотношениях помещичьих крестьян данной вотчины заменяла правительственные суды. Все гражданские сделки и договоры проходили через «судную избу», если их контрагенты желали придать им силу нотариальных актов. Нечего и говорить, что при гражданских спорах сила капитала, который к

тому же и сам судил, определяла судебное решение. «Мирской сход», решавший важные вопросы внутренней жизни вотчины, был простой сформой, за которой скрывался имевший командующее значение сговор боярских детей.

Перерождение в промышленную буржуазию крестьянская торговая буржуазия совершала внутри крепостной вотчины в наиболее благоприятных для нее условиях первоначального капиталистического накопления. Вотчинный суд и вотчинное правление давали ей возможность беззастенчиво эксплуатировать рабочую силу пролетаризированных ею крестьян<sup>1)</sup>; вотчинная полиция (в имениях гр. Шереметевых были даже выборные «полицмейстеры»<sup>2)</sup>, заставляла рабочих работать на фабриках, какой бы кабальный характер ни носил договор найма (иногда сроком лет на 15<sup>3)</sup>, охраняла имущество фабрикантов, держала в узде повиновения капиталу беспокойное фабричное население; «мирское общество» подвергало остракизму нежелательных и опасных для капитала крестьян<sup>4)</sup>.

В архиве гр. Шереметевых имеется чрезвычайно любопытный документ, который наглядно показывает, кто был фактическим хозяином в метропольной оброчной вотчине, как избавлялся этот хозяин от людей, грозивших ему нанести материальный ущерб, как он защищал свою священную частную собственность. Документ этот — «ведомость, учиненная в Ивановском вотчинном правлении, о непорочных и подозрительных крестьянах» от июля 1805 года<sup>5)</sup>. По этой ведомости 14 крестьян с семьями (всего 33 человека) подлежат ссылке в Сибирь на поселение (из них годные в рекруты по царскому закону зачитывались в будущий набор). «О всех оных 14 человеках, — гласит мнение Ивановского вотчинного правления, — вотчинное правление более полагать мнения никакого не имеет, как то же самое, что всем мирским обществом утверждено и в канцелярию доставлено, а правление и паче на удаление оных крестьян от вотчины согласно, потому что правлению от таковых распутных и подозрительных людей весьма много бывает затруднений». За что же ссылаются в Сибирь эти крестьяне? Вот несколько выдержек из обвинительного

1) Рабочий Герасимов называл „дом“ фабрику п. с. Иванове Ефима Грачева, из крепостного крестьянина превратившегося в „именитого гражданина“. (Арх. фонд гр. Шереметевых. Копия с заявления с. Иванова управляющему Грейцу московск. имен. гражд. Ефима Иванова Грачева от 18 июля 1805 г.)

2) Ibid. Приказ из моск. домов. канц. в вотчин. правление с. Иванова от 21 июня 1805 г. за № 9335.

3) Ibid. Реестр Ивановской вотчины разных деревень крестьяном, просившим под усадбу земли при приказе из домов. канц. от 17 июня 1802 г. за № 7369.

4) В 1767 г. крестьянин с. Безводного Абрамов совершил кражу. В 1770 году „мир“ „намеряется“ за это наказать его сдачей в рекруты. „Домовая канцелярия“ по этому поводу пишет в с. Безводное: „Буде заподлинно упомянуемого просителя сын (отец обвиняемого в краже подавал „челобитную“ Г. М.) в краже тех денег причиную не состоит и он действительно не ополчен за и прежде никаких подозрений за собою не имел, то отнюдь его в рекруты не отдавать и чрез то понапрасну дом его не разорять.“ (Арх. фонд гр. Юсуповых. Указ из моск. дом. канц. в с. Безводное от 2 марта 1770 г.)

5) Арх. фонд. гр. Шереметевых.

материала. «Ефим Федоров Плишин, 35 лет: 1792 года у Ефима Грачева от четырех кусков миткаля отрывал 10 аршин ценою на 6 руб. 50 коп., также и поныне находится в невоздержном житии, пьянстве». «Гаврило Дмитрев Хоробровской, 45 лет: 1787 год у Ивана Матвеева Гарелина оторвал от 33 кусков бумажных остатков на 42 руб. 20 коп.; в 1781 году у вдовы Анны Крюковой украл один конец платков ценою на 3 рубля да принял у Федора Делюсина заведомо краденаго мыла пуд и медную кастрюлю ценою в 14 руб., а в 1799 году принял от работника Гарелина Егора Андреева до 20 фунтов мокрой суровой пряжи и заведомо краденаго на 7 руб. 25 коп. 1800 года июня 8 дня принял у покупнаго Иваном Гарелиным крестьянина Афонася Иванова пряжи краденой один мот ценою 30 коп., да и ныне имеет в дом свой прилуку распутным людям и находится в пьянстве». «Андрей Алексеев, 33 лет: в 1804 годе украл у Дмитрия Постникова галандренных белых восемь штук, да и поныне живет распутно, обращается в пьянстве, за что неоднократно был наказыван». «Лаврентей Иванов Мякотин, 39 лет: в 1781 году в осень украл с Иваном Птицыным и Денисом Кротовым у вдовы Лодыгины из дому плат набоечной и рубаху мужскую в 3 рубля, из дому Федора Данилова украл псалтырь, часовник и 2 азбуки в 8 руб., из дому Семена Дурденевского крушку оловянную украл в 80 коп.; в 1782 году отрывал у Василья Гарелина от набоечных концов остатков и украл медную кастрюлю и пропил в питейном доме ценою в 11 руб., а потом в 1788 году приходил для кражи из работной избы у Михайла Понамарева набойк, и ныне житие имеет самое распутное». «Михайло Иванов Постников. 53 лет: в 1804 годе украл у Ивана Меншаго Бурьлина из галандри белую миткалевую штуку ценою в 12 руб., а ныне обращается в пьянстве и имеет прилуку в дом свой распутных людей». «Петр Борисов Митрофанов, 45 лет: 1794 года... у торговаго деревни Нежелова крестьянина Кирилы Бубнова покрал тюк разного имения, платков, лент, набойки и протчаго на 206 руб. 2 коп., 1779 года д. Шепелихи у Герасима Гундюрина из горницы украл разных пожитков на 101 руб. 60 коп. В 1805 годе оказался в краже из работной Сергея Сокова 9 белых штук миткаля обще с товарищи—всего суммою на 126 руб., да и ныне живет распутно». «Егор Клопов. 32 лет: в 1804 годе украл обще с Сорокиным и Долгушевым у Савы Усова из заварки медных 2 котла ценою в 120 руб., да и ныне обращается нередко в пьянстве». «Кондратей Петров Аляев-Икулин, 47 лет: 1780 года у Кандратья Торопилова с пещанаго места покрал набоечных платков на 12 руб., из дому Алексея Напалкова и Совина набойки ж на 8 руб. и живет невоздержно, находится в пьянстве, за что неоднократно был наказыван». «Павел Васильев Мосеев. 29 лет: находится в невоздержном житии и безпрерывном пьянстве и озорничестве, за что неоднократно был в колодничей задерживан и наказыван телесно, но и потом не унимается». Необходимо прибавить, что фабриканты и скупщики в свое время по всем этим хищениям и кражам были удовлетворены гражданскими исками. Об этом свидетельствует следующий документ: в 1796 году... в с. Иванове

в вотчинном его сиятельства государя нашего графа Николая Петровича правлении, слушав выписанного из явочной книги с. Иванова крестьянина Ивана Михайлова большого Ямановского объявления, в коем означено, что сего сентября 10 дня при фабрике ево в разных набоечных избах усмотрено: оторвано до 9 штук полуситцовых набитых, а не заваренных мерою 56 аршин суммою на 30 руб., еще сверх того оторвано ж от 12 штук мерою 83½ аршин суммою на 58 руб. 45 коп., а всего на 88 руб. 45 коп., и на тех оторванных штук оказалось на некоторых положены фалшивыя на имя ево, Ямановского, клейма... И по вышеописанному обстоятельству из производства сего дела оказалось: выше писанные крестьянские дети Михайло Митяев с товарищи, всего 13 человек, находились у просителя Ивана Ямановского в набоечной работе и, будучи в той работе у него, Ямановского, от набоечных бумажных концов отрывали все со общего согласия и клейма клали сами, кто отрывал, и те остатки носили все в питейной дом; по чему и определено: по объявлениям ево, Ямановского, за учиненныя ими отрывы за 139½ аршин денги 88 руб. 45 коп. взыскать и отдать просителю с роспискою, да по силе прикащикеи инструкции 43 пункта сочиненной исковой суммы взыскать с них же в казну его сиятельства пошлины по 18 копеек с рубля, итого 8 руб. 84½ коп., которые и записать в приход в книгу неокладных его сиятельства доходов имянно. И по тому их свободить из под караула за поручительством с подписками»<sup>1)</sup>. Кто работал на фабрике потерпевшего, у того делали соответствующие вычеты из заработной платы, а посторонних, если у них не было денег, заставляли исковые деньги отрабатывать.

Остается еще принять во внимание, что крестьяне-фабриканты не отказывались и от такого средства мобилизации дешевой рабочей силы. как покупка крепостных крестьян на имя помещика-патрона. В селе Иванове в конце 18 века такая покупка практиковалась в широких размерах: здесь крепостных «душ» у крепостных крестьян числилось по 4 ревизии (1782 г.) 987 человек (512 муж. п. и 475 жен. п.) и по 5 ревизии (1794 г.) 1.013 (447 муж. п. и 566 жен. п., из них в возрасте от 17 до 65 лет—мужчин 260 и женщин 367)<sup>2)</sup>.

Итак, мы приходим к следующему выводу: в метрополии процесс крестьянского капиталистического накопления протекал в условиях его приспособления к господству монополистического торгового капитала и под непосредственным покровительством помещика; промышленная буржуазия, вышедшая из крестьянства, как продукт его разложения, созревала здесь в крепостной раковине.

§ 3. Исходным пунктом крестьянского торгово-капиталистического накопления в колониях являлись необыкновенное богатство местных естественных производительных сил и выгодность их эксплуатации в обстановке международного, территориального и общественного разделения труда.

<sup>1)</sup> Арх. фонд. гр. Шереметевых.

<sup>2)</sup> Ibid. Ведомость 1795 г.

Сравнение урожаев в метрополии, с одной стороны, и колониях, с другой, показывает, какие огромные избытки давала хлебная продукция на колониальном черноземе. В Дмитровском уезде урожаем ржи давал «небольшую против посева прибыль», урожаем пшеницы, ячменя и овса—«против посева вдвое» <sup>1)</sup>. В Шуйском уезде «против посева хлеб в иных местах выходит вполь, а в других местах едва и семена возвращаются» <sup>2)</sup>. В Луховском уезде «приплод в 1758 и 1759 г.г. на четверть ржи по 1 и по 2 четверика, овса по 6 и по 8 четвериков, пшеницы по 1 и по 2 четверика, ячменю по 3 и по 4 четверика. А в 1760 году оные хлебы в рассуждении показанных годов избытки сверх посева гораздо меньшие имели» <sup>3)</sup>. В Тарусском уезде «прибыли против посева в доброй год 2 доли» <sup>4)</sup>. В Звенигородском и Рузском уездах урожаем только «временем» выдавался против посева «вдвое и втрое» <sup>5)</sup>. В Клинском уезде «прибыли в урожае вдвое и втрое, а выше сего редко» <sup>6)</sup>. В Каширском уезде, где «большая половина земель ненавозных», «от ржи получает крестьянин худую прибыль, ибо и в самые лучшие годá... приходит... обыкновенно сама друга и меньше» <sup>7)</sup>. Но уже в Епифанском уезде Тульской провинции урожаем колебался «от 3 до 10 доль» <sup>8)</sup>. По словам наказа от дворянства Ярославского уезда в «плодородных провинциях», т.-е. черноземной полосе, «семьянистый крестьянин может со своей семьей напахать хлеба до 100 четвертей <sup>9)</sup> (от 625 до 950 пудов). В степных же уездах (в южной части междуречья Оки и средней Волги) в крестьянском хозяйстве, кроме рабочей силы семьи, в широких размерах была занята и рабочая сила пришлых наемных рабочих. Так, крестьяне Калужской провинции «в осеннее время отходят в степные места для жатья и молотья хлебов» <sup>10)</sup>. Из наказа от черносошных крестьян округа г. Саратова видно, что «многие» помещичьи и государственные крестьяне приходят к ним в рабочую пору на работу <sup>11)</sup>. Особенно много среди наемных сельскохозяйственных рабочих было беглых помещичьих крестьян: в колониях они насчитывались десятками тысяч. Переходя с места на место, они втридешева, иногда за один приют и «прокорм», продавали свою рабочую силу. Недаром, раскольники богатели: они были особенно «хлебосольны» к беглым и никогда не отказывались дать им приют и извлечь из них прибавочный продукт. Тучный чернозем к востоку от средней Волги давал крестьянину баснословные урожаи. В Уфимской провинции, утверждает Паллас, «полба и рожь приходят иногда самдесять, а

1) Бакмейстер—„Топографические известия“.

2) Ibid.

3) Ibid.

4) Ibid.

5) Ibid.

6) Ibid.

7) Труды Волья. Экон. О-ва 1766 г. Часть II, стр. 153 и 156.

8) Бакмейстер—„Топографические известия“.

9) Сборн. Р. И. О. Том 4, стр. 310.

10) Труды Волья. Экон. О-ва 1769 г. Ч. XI, стр. 113.

11) Сборн. Р. И. О. Том. 4, стр. 114 и след.



иногда и сампятнатцать»<sup>1)</sup>). В Исецкой провинции рожь, пшеница, ячмень и овес «в хорошие годы в большей части мест сам десяти и более родятся»<sup>2)</sup>). В восточной части Исецкой провинции, сообщает Паллас, «сеют мужики множество гречихи... Сеют ее на пространных нивах на нововспаханной тучной степи, которая по всему сему околотку имеет изрядной чернозем... Нива угобжается сим семенем лет на 5 или на 8 и приносит чрез сие время по крайней мере 15-ое или 10-ое зерно, не требуя сеяния вновь семян: и сие бывает по причине, что во время снятия пашни выпадает зерен довольно: оно под снегом лежит невреждимо, а весной, вспахав ниву 1 раз, родит она новую жатву и продолжается, пока земля откажется от плодovitости»<sup>3)</sup>). В некоторых местах Зауралья пшеница давала урожаем сам-15 и сам-20<sup>4)</sup>. «... Поля... над Исетью, Тоболом, Мясом и Ишимом для... хлебопашества столь плодородные, что крестьяне не имеют нужды унавоживать землю»<sup>5)</sup>). Девственная почва колоний и при экстенсивном земледелии давала огромные урожаи. Колониальные пастбища и сенокосы во многих местах поражали путешественников сказочной высотой трав. «От Самары верст за 20 находится уже везде высокая степь с черноземом, на котором растет трава почти с человека вышиною»<sup>6)</sup>). «На околоуральских равнинах, а особливо на потовых местах, так высока растет трава, что ходящей лошади видеть в ней не можно»<sup>7)</sup>). В густых лесах по Каме и ее притокам процветали пчеловодство и пушной промысел. На дикой пчеле зашибали деньги вотяки, черемисы, чуваша, башкиры, татары и т. д. В Уфимской провинции, сообщает Паллас, «весьма стараются о пчеловодстве, так что некоторые имеют в разных местах в лесу около 400 пчельников и ежегодно 40 или более пуд меду собирают»<sup>8)</sup>). Говоря о том, что уфимские татары «по большей части люди неубогие», Паллас восклицает: «Да и как можно им не иметь довольствия и счастливого успеху при порядочном хозяйстве, кое между их видно, в стране, которая плодоносна и никогда еще неспаханною землею, тучною паствою и древесными местами изобилует, где как к содержанию пчел, так к звериным промыслам и рыболовству многие удобства открываются»<sup>9)</sup>).

Мы уже указывали на рост экспорта за границу продуктов колониального сельского хозяйства. Но гораздо большее значение для колоний имел внутренний рынок. Колонии являлись неисчерпаемой житницей для метрополии. И обратно, метрополия являлась обширным рынком сбыта хлеба и сырья для колоний. Одна Москва, имевшая

1) Паллас—Часть II, кн. I. Стр. 68.

2) Паллас—Ч. II, кн. II. Стр. 9.

3) Паллас—ч. II, кн. I. Стр. 472 и след.

4) Ibid. Стр. 356.

5) Ibid.

6) Паллас—Ч. I. Стр. 228 и след.

7) Дневные записки путешествия академика Ивана Лепехина по разным провинциям Российского государства в 1770 году. Часть II. Спб. 1772. Стр. 245.

8) Паллас—Ч. II, кн. I. Стр. 221.

9) Ibid. Стр. 7.

(вместе с предместьями) в конце 70—начале 80 годов XVIII века, если верить Чулкову, до 500.000 жителей и считавшаяся «наибольшим в Европе» городом <sup>1)</sup>, поглощала ежегодно миллионы пудов сельско-хозяйственных продуктов. И другие большие города метрополии представляли из себя крупные потребляющие центры. Наши обычные представления о населении городов в третьей четверти XVIII века совершенно неверны, так как историками игнорировался такой важный элемент городского населения, как крестьянство, занимавшееся в городах торгами, ремеслами, извозом, не говоря уже о сезонных строительных рабочих и грузчиках, которые массы наполняли города и питались здесь купным хлебом. Купеческие наказы в один голос протестуют против того, что множество крестьян в метропольных городах «упражняются в ремеслах». Даже дворянские депутаты вынуждены были признать, что среди городских ремесленников больше всего крестьян. «Всякому известно,—говорит один из них,—что городские жители, как то: купцы и другие, не прилежны к ремеслам и рукоделиям; даже в значительных городах большая часть нужных рукоделий производится не цеховыми, или какими либо другими людьми свободных состояний, а, напротив, людьми подвластными, т.-е. дворцовыми, экономическими, а более всего помещичьими крепостными крестьянами» <sup>2)</sup>. И, действительно, по нашему подсчету <sup>3)</sup>, во всех городах метрополии в середине 60 годов было лишь 18.055 «посадских людей» (в том числе и детей муж. п.), «питающихся от мастерства», как записанных, так и не записанных в цеха. «Во всяком городе, писал в 1771 году академик Лепехин, можно видеть «довольно» крестьян «купцами и отправляющими всякой промысел» <sup>4)</sup>. Огромным рынком для южного хлеба была метропольная промышленная деревня. В уездах центрально-промышленной области крестьянскому населению своего хлеба не хватало. В этом читатель мог убедиться из выше приведенных цифр урожая. В Гороховском уезде, читаем у Бакмейстера, «недостаток в хлебе уездные обыватели награждают, покупая привозимой из низовых городов в летнее время судами, а в зимнее возами» <sup>5)</sup>. К северу от верхней Волги, еще сильнее была нужда крестьянской массы в привозном хлебе. Петербург снабжал колониальным хлебом соседние уезды: «из города Петербурга в уезды земледельцам хлеб в продажу отпускаем» <sup>6)</sup>. Даже на крайнем севере нуждавшиеся в хлебе самоеды получали его из колоний (Вятско-Камского края). Территориальное разделение труда создало немалый хлебный рынок и в водном транспорте. Кроме транс-

<sup>1)</sup> Чулков—Том VI, кн. IV. Стр. 232. Непосредственно за указанием населения Москвы у Чулкова следует подробнейшее цифровое описание ее торгового скелета. Это описание, несомненно, являющееся статистическим результатом официального обследования, дает основания предполагать, что цифра населения Москвы Чулковым (если только она принадлежит ему) не слишком преувеличена.

<sup>2)</sup> Сборн. Р. И. О. Том 4. Стр. 125.

<sup>3)</sup> Госарх. XIX. № 40. «Краткая ведомость... о числе купечества».

<sup>4)</sup> Лепехин—Часть I. Стр. 92.

<sup>5)</sup> Бакмейстер—«Топограф. известия».

<sup>6)</sup> Сборн. Р. И. О. Том. 14. Стр. 249.

портных «бурлаков», и «бурлаки» южно-волжских и прикаспийских рыболовных «ватаг» кормились покупным хлебом. По Полунину-Миллеру, на Волге «одних работных людей всегда на судах вверх и вниз ходящих, також и рыболовов, по малой мере, до миллиона считают»<sup>1)</sup>. В самих колониях, на крайнем юго-востоке, благодаря успехам международного и территориального разделения труда, получили значение важных потребляющих пунктов такие города, как Астрахань (70.000 жителей)<sup>2)</sup> и Яицкий городок (свыше 15.000 жителей)<sup>3)</sup>. Колониальный хлебный рынок расширяло и кочевое скотоводство: колониальные номады—башкиры, калмыки и киргизы—приобретали хлеб у туземных земледельцев. Наконец, помимо внутриколонийного общественного разделения труда, правда, относительно слабо развитого (город Тула с ее 30 тысячами торгово-промышленного населения<sup>4)</sup> был исключением), остается еще указать на то, что сам монополистический торговый капитал, одной рукой внося смерть и разрушение в колониальный массив свободного крестьянского хозяйства, другой рукой создавал для колоний новые хлебные рынки, которые до овладения их дворянами шли на пользу уцелевшим хозяйствам крестьян-туземцев: таковы интендантский рынок, казенное и отчасти частное винокурение и уральские горные заводы. В 1767 г. по определению адмиралтейской коллегии «велено на дачу морским и адмиралтейским служителям сухопутной провиант противу прошлогодного до 100.000 кулей покупкою заготовить по способности в Казани и в лежащих около оной местах». В тех же местах (селах Сундыре, Вязовых, Рыбной Слободе, Сарапуле, Чистом Поле, Березовке, Бетке и Егошихе; городах Чебоксаре, Кунгуре, Уржуме, Мензелинске и селах Кукарке и Нолях) в том же году заготавливали хлеб чрез крестьян-скупщиков и комиссионеры провиантской канцелярии<sup>5)</sup>. Вятчане хлеб отправляли «в разные города» (на судах), «а больше еще по подрядам в провиантские магазейны»<sup>6)</sup>. В Синбирском уезде, говорит Рычков, село Кандалы «окружено со всех сторон великим числом земледельцев и хлебная цена бывает обыкновенно дешевле, нежели в других местах: то для сего построен тут казенный винокуренный завод, который довольствуется хлебом, покупая его в оном же селе по притчине случающегося в каждую неделю тут базара. Жители около лежащих деревень великим множеством с'езжают в день торжища и привозят все то, что получают способом своего рачительного хозяйства»<sup>7)</sup>. В западной Сибири «весма знаменитый» Уковский винокуренный завод гр. Шувалова ежегодно потреблял от 30 до 40 тысяч четвертей крестьянского хлеба<sup>8)</sup>. На реке Тоболе, рассказывает Паллас, «стоят теперь нагру-

1) Полунина-Миллер—„Географич. лексикон“.

2) Чулков—Т. VI, кн. IV. Стр. 180.

3) Паллас—Часть I. Стр. 412.

4) Гмелин—Часть I. Стр. 30.

5) Полянов Собр. Законов. Том XVIII. § 13.048.

6) Рычков—„Журнал“. Стр. 174.

7) Ibid. Стр. 4.

8) Паллас—Часть II, кв. II. Стр. 73—75.

женные различные большие, к от'езду готовые суда, которые из деревень, лежащих вдоль по Тоболу, нагружены были хлебом. В каждую весну отпускается обыкновенно из сего места множество хлеба в пограничные по Иртышу крепости, в коих хлебопашества не производится и в рассуждении которых сии тобольские селения служат как бы магазейнами. В такое здесь употребляемое судно укладывается даже до тысячи или еще и до полуторых тысяч четвертей хлеба. Иногда оный закупается по приказу комисаров на счет казенной, а по большей части подрядчиками... Ишимская линия также снабдеваема бывает хлебом, частью отсюда, частью по Ишиму лежащими слободскими уездами, из которых туда отвозят зимою на санях... Поелику деревни, ниже по Тоболу и Ишиму лежащие, по большей части низкие пашни имеют, то и в самую величайшую сушу редко неурожай бывает, и по тому приезд за хлебом здесь почти безпрерывен»<sup>1)</sup>. «Все по Уралу лежащие заводы и часть Екатеринбургских заводов—все из Исетской провинции хлеб получают, и во время бывшего 1769 года всеобщего неурожая, когда даже и в самой Исетской провинции, ради продолжавшейся в оной засухи, едва самой посев назад возвращен, доставало в оной еще хлеба довольно, чтоб как сии заводы, так и все смежные провинции и всю Оренбургскую губернию снабдить оным и отвратить неизбежный почти во многих местах голод»<sup>2)</sup>. Депутат в екатерининской комиссии от башкир и «тарханцев» 4 дорог Уфимского уезда Токтамыш Ишбулатов заявлял в своем «мнении»: «В Уфимской провинции находится значительное число заводов, принадлежащих разным владельцам. Живущие на этих заводах довольствуются всякими потребностями, т.-е. харчевыми и другими припасами, покупая их по большей части от нашего народа»<sup>3)</sup>.

Неудивительно, что Паллас, Лепехин и Рычков во время своих путешествий по восточным колониям в конце шестидесятых и начале семидесятых годов XVIII века часто отмечали зажиточные селения. Вот, например, колоритное описание заводлжской Черкасской слободы. «Малороссийские поселяны... построили помянутую слободу в 1744 году, которая находится ныне в цветущем состоянии. Они... по большей части стараются о табашных садах и скотоводстве и препровождают жизнь веселую и непринужденную... Девки... две косы обвивают около головы и повязывают пестрою повязкою, которая вынизана бисером. Для скотоводства имеют они в степи построенные скотные дворы. Наипаче держат они много рогатого скота и в полевую работу по большей части употребляют быков, хотя иные мужики имеют у себя по 20 и 30 лошадей; так же овечьи стада многочисленны, и некоторые хозяева содержат у себя до 400 овец. Снятую с овец шерсть по большей части продают они на Яике, и цена бывает разная, так что иногда продается пуд оная от двух до трех рублей; но бараны их состоят почти в одной цене с киргизскими, и гоняют их вместе с быками на Волгу для прода-

1) Пялас—Часть II, кн. II. Стр. 65 и след.

2) Ibid. Стр. 9.

3) Сборн. Р. И. О. Том 8, стр. 113.

жи»<sup>1)</sup>). Ясно, что в таком селе «некоторые» были богачами. «Богатых земледельцев» наши путешественники находили во многих селениях. Крупных богачей встречали они и среди кочевых скотоводов. И поэтому нас нисколько не удивит, что многие «девки» колониальных народов носили головные уборы и нагрудники, унизанные жемчугом, бисером, кораллами и, на худой конец, серебряными копейками.

Из наиболее зажиточных колониальных крестьян и вербовались местные скупщики. Депутаты в екатерининской комиссии от колониальных народов почти все, несомненно, были скупщиками, и поэтому были заинтересованы в том, чтобы в борьбе с монополистическими притязаниями купцов замаскировать действительные размеры и капиталистический характер торговых операций зажиточных крестьян. И тем не менее скупщическая роль зажиточных крестьян ярко проступает в их выступлениях перед комиссией. «Многие земледельцы, заявляет депутат от служилых мурз и татар Пензенского и Саранского уездов мурза Аюпа Еникеев, не имея достаточного состояния и живя от города в отдаленных местах, не могут, оставя свою домашнюю работу, ехать нарочно в город с малым своим товаром для продажи. Но когда наступит платеж подушных денег и прочих государственных податей, тогда они принуждены бывают, и то не иначе, как по просьбе, продавать свои товары тем из нас, кто покапитальнее. Этим способом они приходят в возможность уплачивать в казну надлежащие с них поборы, а чрез это соблюдается казенная польза, да и им, неимущим, доставляется некоторая выгода, ибо они, оставаясь дома, не теряют своих рабочих дней и избавляются от лишних издержек»<sup>2)</sup>). Депутат от приписных к казанскому адмиралтейству служилых мурз и татар Рахманкул Алкин утверждает: «Мы, казанские татары, производим свой торг единственно в уездах между собою таким образом: тот, кто из нас достаточнее, накупя в городе потребные для нашего домашнего употребления товары и езда по деревням, продает и меняет их на наши домашние... произведения, а эти последние отвозит в город и продает купцам оптом, а не в розницу... Мы... производим между собою торг не в рабочую, хлебопашенную пору, но прежде справясь с нею, и преимущественно в зимнее время»<sup>3)</sup>). Депутат от ясашных татар Казанского уезда, Абдрешит Сеитов, сделал следующее заявление: «Мы... просим, чтобы нам, на сколько позволяет состояние нашего капитала, не было запрещаемо покупать и продавать всякие товары по уездам и по торжкам»<sup>4)</sup>).

Крестьянскому торгово-капиталистическому накоплению в колониях по самой его природе чужды были монополистические тенденции. Крестьянский торговый капитал рос в колониях не тепличным расте-

1) Паллас—Часть I. Стр. 305—307.

2) Собр. Р.И.О. Том 8. Стр. 115 и слет.

3) Ibid. Стр. 142.

4) Ibid. Стр. 169.

нием в оранжерее монополистического торгового капитала, как это было на севере, а диким цветком на черноземной ниве, в широких просторах тучных трав и густых лесов. «Будьте свободны, как звери!»— говорил Пугачов, обращаясь к колониальным народам, и эти слова как нельзя лучше подчеркивают те условия, в которых родился и вне которых не мог успешно развиваться колониальный крестьянский торговый капитал.

Но эти условия сносил шедший с севера поток внеэкономической колонизации заокских губерний монополистическим торговым капиталом.

Мы уже подробно останавливались на колониальном процессе разрушения помещиками свободного крестьянского хозяйства и насаждения крепостного барщинного хозяйства. Теперь рассмотрим этот вопрос с точки зрения рыночных условий существования и развития крестьянского торгового капитала.

Уничтожение свободных крестьянских хозяйств, от прибавочного продукта которых питался крестьянский торговый капитал в колониях, подсекало основу основ его накопления.

Замещение свободного крестьянина барщинным крестьянином означало, что рыночная реализация крестьянского прибавочного продукта концентрируется в руках помещика, отчуждающего его в свою пользу. Барщинный крестьянин в значительной мере отстранен от рынка, на который он может выпускать лишь незначительное количество товаров, малую долю своего необходимого продукта: крестьянское хозяйство в сильнейшей степени натурализуется. Этого мало: нередко помещик, не довольствуясь отчуждением прибавочного продукта, принудительно скупает у своих барщинных крестьян те продукты, которые от них поступают на рынок под давлением государственного налогового пресса, в первую очередь, и для приобретения немногих предметов личного и производительного потребления. Так, дворяне Псковской провинции, читаем в наказе от жителей г. Опочки, «не токмо оставшие их за расходом товары привозят к портам и продают, но и сверх того действительно вступили в купечество, ибо некоторые из знатного дворянства для болшего собрания товару своим крестьянам единственно запрещают, чтоб льна и пеньки, которая в собственных их домах родится, купецким людям не продавали, а отдавали бы им, помещикам». Помещики скупали лен и пеньку и у «посторонних» крестьян через своих крестьян и даже сами. «К тому ж,—продолжает наказ,— оные дворяне, приусугубляя быть болшому собранию товаров, раздают крестьянам наличные денги немалую суммою и принуждают, чтоб действительно покупкою купили у своих и посторонних крестьян, а некоторые из дворян, оставя звания своего чин, сами собою от'езжая, у посторонних крестьян покупают немалыми партиями»<sup>1)</sup>. Так же поступали и смоленские помещики, которые «сверх того, сколько они с помещицкой их земли посевом хлеба и конопель пеньки снять могут, всем своим крестьянам их крестьянскую пеньку и лен продавать не велят, а соби-

1) Сб.оря. Р. II. О. Том 107. Стр. 271.

рают у себя постановленною низкою ценою»<sup>1)</sup>. Таким образом, помещик выступает в качестве монополистического скупщика продуктов своих крестьян даже там, где эти продукты (лен и пенька) поступали от крестьян в продажу для прикупки хлеба. Нет никаких оснований полагать, что принудительная скупка помещиками у «собственных» крестьян не практиковалась в колониях: колониальные помещики в широких размерах вели скупщические операции<sup>2)</sup>.

Барщинизация колоний вела к тому, что монополистический торговый капитал овладевал колониальным рынком: туземного крестьянина-скупщика вытеснял пришлый помещик.

Но вытеснение туземного крестьянина-скупщика было не только длительным процессом. сопутствовавшим насаждению в колониях барщинного хозяйства. В глазах помещика оно являлось и предпосылкой форсирования самого процесса барщинизации колоний.

Для того, чтобы успешно захватывать земли свободных крестьян, монополистический торговый капитал стремился поставить колониальную крестьянскую массу в денежную зависимость от себя: денежная зависимость крестьянина от помещика являлась в руках последнего вернейшим средством приобретения опорных пунктов концентрического грабежа земель. «Крестьяне,—заявлял в екатерининской комиссии депутат от новокрещенцев из мордвы, чуваш и татар Пензенской, Саранской и Петровской провинций Федор Сараев,—занимают много денег для домашних своих надобностей за проценты по 50 коп. на рубль в год». «Известно,—жаловался он,—что дворяне, получая из банка деньги, отдают их с процентами крестьянам»<sup>3)</sup>. И вот в операциях по денежному закабалению крестьян помещик сталкивался лицом к лицу с крестьянином-скупщиком, который давал крестьянам деньги «под домашний товар»<sup>4)</sup>. Заинтересованный вообще в пауперизации в колониях крестьянской массы, монополистический торговый капитал прилагал особые старания к тому, чтобы голым грабежом денег и имущества у зажиточных крестьян разорять их, нивелировать со всей крестьянской массой, устраняя таким образом со своего пути опасного конкурента. Цитированная уже записка Свечина не оставляет в этом никакого сомнения. В Казанской губернии грабеж зажиточных крестьян-туземцев был возведен в систему и проводился целой армией агентов монополистического торгового капитала, которые достигли верхов виртуозности в этом искусстве, лично их обогащавшем. Приведем ряд иллюстраций. «... Проповедники, разведая достаточных из... новокрещен жителей, будучи в... проездах, делая прицепки, якобы необходимо знать надлежит молитвы... а как оные... по русски говорят весьма худо, а иные и вовсе не знают, то и сии молитвы... на память перенять не могут... за что они, устрашивая их... якобы за особенное упрямство взятым и содержанием в городе для одного обучения под

1) Сборн. Р.И.О. Том 134. Стр. 97.

2) См., напр., Сборн. Р.И.О. Том 107. Стр. 544.

3) Сборн. Р. И. О. Том 8. Стр. 83.

4) Ibid. Стр. 169.

караулом, почему те новокрещены... давали им денег по немалому числу и прочим, что... потребуют»<sup>1)</sup>. «Те ж проповедники, будучи в проездах своих в тех же новокрещенских жительствовах, выбирали потому ж достаточных жителей и, приметя у них хороших лошадей, пчел, скота и прочая, если те новокрещены не остерегутся, то стоящие в передних углах на полках образа оборачивали вниз ликом, также и в постные дни в пищу им кладывали мясо, а после сделав привяску, якобы они, новокрещены, законопреступники, и угроживали их взятъем в город для жесточайших распросов, за что брали также деньгами и по выбору лошадьми и прочим, что они хотели, кои, не имея никакого защищения и помощи, отдавали им все, а чрез то приходили до совершенного разорения»<sup>2)</sup>. «При канцеляриях находятся из иноверцев крещеные и некрещеные толмачи для переводу во время случающихся от оных просьб, которые командиром дают способы к разорению народному, ибо оные, тайным образом узнав из жителей пожиточных, слагая неподлежащие вымышленные клеветы, воеводам объявляли, прочих же якобы также ухищрению и научали: за коими и посылались посылки и по приведении содержались в городах, а иные и в тюрьмах безвинно, кои, изсавляя себя, по совету оных же толмачей (кроме заплаты за доезд) последнее по требованию командирскому и подьячим отдавали»<sup>3)</sup>. «Прежде бывшие определенные к сыску воров и разбойников командиры, так же и в воеводских канцеляриях пойманных воров держали у себя долгое время, продолжая им указные распросы, а при том зная кого пожиточного, тех воров научали оговаривать: которых по тем оговорам, захватя в те места, держали по немалому времени в тех тюрьмах, устраивая их разными угрозами не только разорением, но и самыми пытками. А как требуемое число из его имения чрез сии хищнические вымыслы и устраение получали, то со оговоров настоящего злодея неповинных людей освобождали: почему якобы те пожиточные люди приходили во всекрайнюю скудость и разорение»<sup>4)</sup>. «Бывшие у сыску воров и разбойников командиры якобы, ездя по жительствовах, разведая пожиточных и лучших обывателей, посылали своих подкомандующих к ним в дома для асигнования к содержанию колодников, которые, приходя в те дома, около окон и по стенам вертели большими буравами, так же для делания нар стены рубили; что видевши оные хозяева и зная манер сих привязок, по возможности своей к тем сыщиком ходили под образом поклона с подарками, почему, оных оставляя, от одного к другому переходили до тех, коим уже дать нечего, к тому ж и неминуемо, где им квартиру иметь надлежит»<sup>5)</sup>. «Прежние, а не нынешние валтмейстеры («нынеш-

1) „Экстракт“ Спечива. § 3. Копия Центрархива.

2) „Экстракт“ Спечива. § 4. Копия Центрархива.

3) Ibid. § 59.

4) Ibid. § 56.

5) Ibid. § 125.



ние валтмейстеры» находились в ведении автора записки! Г. М.) и то дельвали, что важивали с собою дубовые отрубки и щепы и будто, зная где богатого жителя, перебросив чрез забор, делали тому хозяину жесточайшие разорения, якобы он дуб срубил, и устрачивая его везением в город и там пыткую и прочим истязанием: но бедной сей житель, хотя и совершенно знает, что он прав, однако, видев такие устрачивания и притеснения и опасаясь совершенного разорения, оным валтмейстером отдавал все, что они ни потребовали, яко то: денег не малой суммы, лошадей, скота и прочего»<sup>1)</sup>).

Итак, крестьянскому торгово-капиталистическому накоплению в колониях грозило в близкой перспективе поглощение его монополистическим торговым капиталом.

Эта угроза примет в нашем представлении свой реальный исторический масштаб, если мы еще учтем, что монополистический торговый капитал насаждал в колониях не только барщинное сельское хозяйство, но, как известно, и барщинную промышленность, барщинные фабрики и заводы.

К 1773—1774 годам крестьянский торговый капитал в колониях был, однако, еще достаточно силен для того, чтобы иметь возможность, организовав угнетенные колониальные массы, двинуть их на вооруженную борьбу против господствующего класса.

## **У. Общая характеристика буржуазной природы пугачовщины.**

§ 1. Пугачовщина была колониальной крестьянской революцией.

Она вспыхнула на экономической почве интенсивного роста товарооборота между метрополией и внутренними колониями и форсированного экспорта за границу продуктов колониального труда.

Подъем крестьянского хозяйства на колониальном черноземе, успехи его товаризации и в связи с этим усиленное крестьянское торгово-капиталистическое накопление в колониях, с одной стороны, и стремительный процесс интервенции колоний монополистическим торговым капиталом, с другой стороны,— вот те экономические тенденции в России третьей четверти XVIII века, из столкновения которых и родилась пугачовщина.

Пугачовщина была политическим выражением конфликта между двумя историческими типами первоначального капиталистического накопления—монополистической и свободной от монополий

---

<sup>1)</sup> Ibid. § 162. •

торгово-капиталистическими тенденциями эксплуатации непосредственных производителей.

Экономическая программа пугачовщины—расчистка в России пути для свободного от монополий на землю и труд капиталистического развития.

Узловые пункты этой программы: 1) уничтожение крепостного хозяйства и 2) утверждение права всех колониальных наций на свободное экономическое развитие.

Лозунг пугачовщины—«свобода»—есть не лозунг свободы от эксплуатации, а лозунг Великой Французской Революции—свобода для эксплуатации.

Пугачовщина была ранней буржуазной революцией.

§ 2. Поражение пугачовщины вытекало из разнородности двух типов крестьянского торгово-капиталистического накопления в России третьей четверти XVIII века—метропольного и колониального. Метропольному крестьянскому торговому капиталу чужда была революционная экономическая программа пугачовщины. Революционной крестьянской армии были заказаны пути за черту колоний: в случае вступления Пугачова на территорию метрополии, крестьянский торговый капитал, связанный с господствующим классом социально-экономическим симбиозом, с оружием в руках защищал бы крепостную скорлупу, в которой созрел. Изолированная от стратегических баз монополистического торгового капитала, буржуазная революция была обречена на внутреннее разложение и военное поражение.

§ 3. Созревание промышленной буржуазии в крепостной скорлупе шло мучительно медленно: победа монополистического торгового капитала в колониях открывала длительную историческую полосу застоя на внутреннем крестьянском рынке, колониальном рынке потребления промышленной продукции метрополии. И когда три четверти века спустя после поражения пугачовщины «метропольная» промышленная буржуазия стала перед революционной задачей—разбить стенки этой скорлупы, оказалось, что у буржуазного птенца клюв слишком короток для того, чтобы совершить революционный акт: монополистической курице в собственных интересах пришлось помочь ему вылупиться из феодального яйца.— буржуазно-крепостнический

компромисс 1861 года был непосредственным результатом буржуазно-крепостнического типа эволюции крестьянского капитала в метрополии.

Разгадка экономической отсталости России, ее отставания от стран Западной Европы кроется в поражении американского типа развития капитала в царских колониях.

*Г. Меерсон.*

(Продолжение следует).

---

## К ВОПРОСУ ОБ ИСТОРИЧЕСКИХ РАМКАХ ТЕОРЕТИЧЕСКОЙ ЭКОНОМИИ.

Своим выступлением в научной марксистской печати тов. И. И. Степанов <sup>1)</sup> снова поставил вопрос о предмете и методе политической экономии, вопрос, не возбуждавший, как будто, сомнений в нашей современной марксистской литературе. Аргументы, выставленные тов. Степановым против общепринятого у нас разрешения этой проблемы, подверглись уже критическому разбору как в прениях, имевших место в Коммунистической Академии, так и в отдельных статьях. Но тов. Степанов выдвинул против атакующей им точки зрения обвинение, на наш взгляд, совершенно неосновательное, будто ее представители не делали никаких попыток ее систематического обоснования и изложения. Быть может, в связи с этим окажется не совсем бесполезной нижеследующая попытка положительного освещения проблемы. Наша попытка не претендует ни в какой мере на новизну и оригинальность разрешения вопроса и не ставит своей целью открытие каких бы то ни было америк. Но, быть может, благодаря попытке четкой постановки и связного изложения вопроса, наша статья поможет разобраться в проблеме, имеющей бесспорно большое значение для марксистской теории.

### I.

Обычно марксистская теоретическая экономия определяет свою задачу, как изучение общественно-производственных отношений капитализма. Напрасно стали бы мы искать такого четкого определения у представителей господствующих направлений буржуазной экономической науки. Излюбленный прием современного буржуазного экономиста заключается в том, что он растворяет всякие определенные рамки своей науки в неопределенном и расплывчатом понятии хозяйства вообще; затем, жонглируя этим понятием более или менее удачно, более или менее умело, он прикрывает и маскирует незаконность и недопустимость своих методологических приемов. А эти незаконные и недопустимые методологические приемы, несмотря на богатое разнообразие их конкретных форм и очертаний, в принципиальном отношении могут быть сведены к двум основным моментам: 1) подмена людских общественных отношений явлениями из области

<sup>1)</sup> См. „Вестник Коммунистической Академии“, № 11, доклад тов. И. И. Степанова. Тот же доклад помещен в виде статьи „Что такое политическая экономия“ в журнале „Под знаменем марксизма“, № 1—2 за 1925 год.

отношений человеческого общества к природе, и 2) смешение общественно - производственных явлений с явлениями индивидуального хозяйства. Эти обе разновидности методологических кунштюков по сути дела означают не что иное, как сознательную или несознательную подмену исторически-определенных и, главное, исторически-преходящих отношений капиталистического производства вечными и незыблемыми определениями производства вообще. А такая подмена открывает широкую дорогу основному постулату «практического разума» современной буржуазной экономической науки—апологетике буржуазного способа производства, как высшего достижения истории человечества, как вечного и незыблемого общественного уклада.

Необходимо признать, что для этих целей понятие «хозяйства вообще» подходит как нельзя лучше. Во-первых, здесь скрадывается различие (а часто и противоположность) между общественной и технической стороной хозяйственной деятельности человека, живущего в обществе. Во-вторых, основной признак, обычно выдвигаемый в качестве определяющего (конституирующего) момента понятия «хозяйства»,—а именно, пресловутый «хозяйственный принцип», заключающийся в стремлении к максимальному результату при минимальных затратах,—этот принцип служит достаточно широкой ширмой для смешения воедино столь различных по своей природе явлений, как явления частного (индивидуального) и общественного хозяйства. Поэтому буржуазные (и скатывающиеся к буржуазии) критики и ревизионисты марксовской экономической теории частенько говорят на разных языках с объектом своей критики. В самом деле: марксова теория прибавочной ценности, как теория исторически-определенной формы эксплуатации человека человеком в рамках человеческого общества, «опровергается» ссылкой на такого рода милые факты, как естественный прирост лесов без всякой помощи человека, как приплод, приносимый скотом по его собственному желанию и инициативе, как продукция, выбрасываемая системой автоматически-действующих машин без всякого участия человеческого труда (Туган-Барановский). А марксово определение капитала, как специфически-общественного отношения производства, посягается и уничтожается воспоминанием о той палке, при помощи которой во тьме веков наш дикий прародитель сбивал себе плоды с деревьев.

Легко понять, что марксистская теоретическая экономия в принципе не может заниматься ни естественным приростом лесов, ни палкой дикаря. Она изучает нечто совершенно иное. Здесь нам необходимо вспомнить определения некоторых основных понятий.

Производственная деятельность, труд, есть определенный процесс между человеком и природой. В ходе этого процесса человек приспосаблиет, видоизменяет, трансформирует те или иные элементы внешней природы в соответствии со своими потребностями, запросами, надобностями. Разумеется, всякий разумно-хозяйствующий субъект в этом процессе между собой и природой руководствуется вышеизложенным хозяйственным принципом, а не каким-либо противоположным.

Но осуществлять на практике этот хозяйственный принцип ему помогает не теоретическая экономия, а науки совсем иной логической конструкции и совсем иного внутреннего содержания. Производство, как процесс между человеком и внешней природой, изучается целым рядом технических наук.

В сущности говоря, все они имеют своей целью, как принято выражаться, «расширить власть человека над природой». В переводе с языка возвышенного на простой язык это означает: дать возможность человеку с возможно меньшими и, главное, с уменьшающимися затратами энергии получать возможно большие (и притом все возрастающие) результаты. Таким образом, технические науки разрешают динамическую сторону пресловутого хозяйственного принципа. Но этот принцип включает в себе еще одну, статическую проблему. Эта последняя заключается в наиболее целесообразном, с точки зрения соотношения между затратами и получаемым эффектом, распределении производительных сил при данном определенном уровне технического развития и технических возможностей. К этой стороне дела нам еще придется возвращаться не раз.

Если бы в процессе своей трудовой деятельности, в процессе своего взаимодействия с природой, отдельные люди были совершенно раз'единены, работали совершенно независимо друг от друга и не вступали ни в какое соприкосновение друг с другом, тогда эта статическая сторона хозяйственного принципа была бы единственной проблемой, достойной изучения и не изучаемой науками технического склада. Точно также обстоит бы дело в том случае, когда все человеческое общество осуществляло бы процесс своего трудового взаимодействия с природой, как единое целое, руководимое единой волей, единым сознанием. Легко заметить, что оба наши предполагаемые случая, будучи полными противоположностями, сходятся в одном пункте, в данном случае решающем. И в том и в другом случае мы имеем дело с единым хозяйством (нисколько не меняет дело, то обстоятельство, что в первом случае этих единых хозяйств может существовать великое множество; при анализе нашей проблемы мы имеем дело с одним хозяйством, ибо все остальные принципиально ничем не отличаются от этого одного хозяйства). Единство хозяйства в обоих случаях означает, что в своем трудовом воздействии на природу это хозяйство выступает с единым сознанием, с единой волей, выступает, как единый хозяйствующий субъект. В этих условиях проблема достижения максимального эффекта при минимальных затратах энергии, проблема осуществления хозяйственного принципа при наличном уровне технического развития ставится в порядке нормативном, а не теоретическом. Иными словами, здесь нас интересует не познание сущего, а определение должного.

Как известно, оба наших предполагаемых случая в настоящую историческую эпоху являются только гипотетическими, но отнюдь не реальными. Для настоящей эпохи, понимаемой в достаточно широком историческом смысле, характерно как раз несравненно более сложное построение общественных отношений производства.

В товарно-капиталистическую эру, о которой здесь идет речь, мы не находим ни единичных самодовлеющих хозяйств отдельных хозяйствующих индивидуумов, ни, тем паче, единого общественного хозяйства. Существуют индивидуальные хозяйственные ячейки отдельных хозяйствующих субъектов, но они не самодовлеют. Существует, в определенном смысле понимаемое, общественное хозяйство, но оно не едино. Оно слагается из этих отдельных, не самодовлеющих, хозяйственных ячеек. В свою очередь эти ячейки в результате своей взаимной связи составляют, образуют общественное хозяйство. Такое сложное построение является результатом определенного хода исторического развития. «В общественном отправлениях своей жизни люди вступают в определенные, от их воли независимые, отношения— производственные отношения, которые соответствуют определенной ступени развития их материальных производительных сил. Совокупность этих производственных отношений образует экономическую структуру общества» (Маркс). Поскольку отношения, в которые вступают люди в процессе общественного производства, не зависят от воли этих людей само, — возникновение, изменение, уничтожение этих отношений должно быть предметом теоретического исследования. На ряду с другими задачами исследование этой проблемы составляет предмет наиболее общей науки о человеческом обществе. Большого значения не имеет, будем ли мы эту науку называть марксистской социологией, социальной философией марксизма или попросту историческим материализмом. Существенно лишь то обстоятельство, что по отношению к более частным и более дробным наукам, в том числе и по отношению к наукам экономическим, изучающим общество лишь с определенной стороны, а именно— хозяйственной, эта наиболее общая часть марксистской системы общественных наук играет естественную роль метода, руководящей нити.

## II.

Экономическая структура общества в марксовом смысле, понимаемая, как совокупность общественных отношений производства, составляет ту вторую сторону производственного процесса, которая подлежит особому изучению. Первая сторона производственного процесса, заключающаяся во взаимодействии между человеком и природой, изучается, как мы уже видели, науками технического порядка. В каких взаимоотношениях находятся эти две стороны единого производственного процесса? Маркс неоднократно указывает, что здесь налицо отношение содержания к форме. Материальное производство, трудовой процесс—это содержание, а общественные отношения, трудовые отношения между людьми в обществе—это форма процесса. Отношение формы к содержанию в марксовой системе—это отношение временного, преходящего типа явлений к явлениям относительно-постоянного, относительно-неизменного, в качественном отношении, порядка. И действительно, трудовой процесс между человеческим обществом и природой есть процесс, с качественной стороны, относительно-неизменный, в то время, как эконо-

мическая структура, общественная оболочка этого процесса, есть величина переменная, испытывающая качественные перерождения по мере количественной эволюции материально-производственного процесса.

Производственный процесс, поскольку его агентом является общественный человек, всегда имеет общественную форму. От этой формы свободно лишь хозяйство Робинзона, да и то, строго говоря, при условии отсутствия у него Пятницы. Всякое же хозяйство, которое ведется людьми—членами той или иной общественной формации,—включает в себе не только отношения людей ко внешней природе, но и отношения людей между собой. А совокупность производственных отношений людей в обществе и составляет экономическую структуру этого общества.

Однако производственные отношения людей бывают различного рода. Между людьми, сотрудничающими в пределах одной хозяйственной единицы, существуют взаимоотношения принципиально иного характера, чем между людьми, работающими в разных хозяйственных ячейках. Хозяйственной ячейкой, хозяйственной единицей, мы здесь будем называть любое хозяйственное образование, характеризующееся единством плана, единством воли, сознания, единством управления — хозяйственной деятельностью вообще. В качестве примера мы можем взять, с одинаковым успехом, патриархальную крестьянскую семью, равно как и современное крупное фабричное предприятие (в последнем случае мы можем говорить лишь о производственных отношениях между работниками; явление эксплуатации рабочих капиталистом мы пока оставляем в стороне). И в том и в другом случае характерный признак производственных отношений между людьми заключается в ясности, прозрачности, относительной простоте этих отношений. Разделение труда между членами крестьянской семьи, сотрудничество множества рабочих на заводе—эти отношения общественного производства достаточно ясны, понятны, очевидны для тех людей, которых эти отношения касаются.

Совсем иное дело, когда речь идет об общественно-производственных отношениях между людьми, представляющими различные хозяйственные единицы. В обществе простых товаропроизводителей, скажем, ремесленников и крестьян, производственные отношения между членами различных хозяйственных ячеек уже лишены этой идиллической простоты, ясности, прозрачности. Отношения разделения труда между людьми, производящими различные продукты и обменивающимися последними, далеко не так ясны, как отношения разделения труда в крестьянской семье или в пределах одной мастерской. Марксово учение о товарном фетишизме имеет для политической экономии огромное значение не только благодаря тому, что оно разоблачает тайну товарного фетиша, раскрывая общественно-производственные отношения за кажущимися отношениями вещей. Не меньшее значение учения о товарном фетишизме заключается в том, что оно показывает, как при определенной экономической структуре производственные отношения людей не могут получить своего ясного



и прозрачного выражения, как они должны проявляться исключительно в завуалированной оболочке вещных отношений.

Противоположность характера производственных отношений, существующих, с одной стороны, в пределах единой хозяйственной ячейки и, с другой стороны, между различными хозяйственными единицами, имеет еще иное выражение в противоположном характере производственных отношений, существующих при различных типах экономических структур. Для товаропроизводящего общества основной тип производственных отношений — это отношения между хозяйственными ячейками. Напротив, в организованном обществе, представляющем собою, в сущности, одну хозяйственную ячейку, определенное хозяйственное единство, мыслимы лишь, естественно, производственные отношения того типа, какой существует в пределах единой хозяйственной ячейки.

Учение о товарном фетишизме, являющееся по сути дела, учением о предмете и методе марксистской теоретической экономики, дает нам исчерпывающие указания насчет того, как следует изучать различные формы общественно производственного процесса, меняющуюся экономическую структуру общества. В товаропроизводящем обществе, распяленном (технически — благодаря разделению труда, а формально-юридически — благодаря частной собственности) на бесчисленное количество атомистических хозяйственных ячеек, трудовая связь между отдельными хозяйственными субъектами проявляется лишь в форме обмена товаров. Меновой процесс поэтому приобретает в обществе такого типа совершенно исключительное значение. Основная форма меновых отношений — ценностная форма — пропитывает собою экономическую структуру товарного общества сверху донизу. Валористические (ценностные) категории, представляющие собою форму проявления производственно-людских отношений через посредство отношений вещей, теперь становятся на ряду с людскими и натурально-вещными отношениями и заслоняют собою сплошь и рядом те и другие. Призрачный мир фетишистически-ценностных отношений выступает на первый план. Он густой пеленой заслоняет от непосвященного взора реальный мир людских отношений и натурально-вещных величин, куда-то спрятавшийся на задворки. Естественно, что в сознании агентов буржуазного способа производства, равно как их ученой челяди, этот фантастический мир фетишистических категорий господствует безраздельно; реальный мир людских отношений доходит до этого сознания лишь отраженным в кривом зеркале фетишистического маскарада.

Свобода — это познанная необходимость. Утратив понимание своих производственных отношений, член товаропроизводящего общества, индивидуально хозяйствующий субъект лишается и свободы в указанном смысле. Перед ним не прозрачные и ясные производственные отношения, понимание которых дает общественному человеку власть над ними. Перед ним производственные отношения выступают в густо-завуалированном виде, в виде слепых стихийных законов рынка, не только вырвавшихся из подчинения человеческого общества,

но и установивших свою власть над последним. Уже не человек—творец своих общественно-производственных отношений, а наоборот: отношения производства создают человека, вырабатывают тот или иной людской тип. В бессубъектном товарном обществе экономическая структура развивается в систему объективных законов, стоящих вне сознательного воздействия, как человеческого общества в целом, так и отдельных людей,—законов, действующих на подобие законов внешней природы. Капиталистический способ производства, благодаря превращению в товар рабочей силы, свойство которой—труд—является источником и создателем ценности, характеризуется наиболее всеобщим распространением и проникновением фетишистических категорий во всю ткань общественно-производственной жизни. Господство фетишистических законов над обществом здесь достигает кульминационного пункта.

Отсюда ясно, что экономическая структура товарно капиталистического общества должна подвергаться теоретическому изучению, ставящему себе целью раскрытие объективных законов, заложенных в экономической структуре и действующих аналогично законам природы, но не аналогичных законам природы. Разумеется, различие объектов изучения вызывает существеннейшие различия в приемах, методах и, наконец, в самой судьбе наук естественных, с одной стороны, и теоретической экономии, с другой. Вопрос об этих различиях мы целиком оставляем в стороне, ибо целью часто употребляемой Марксом аналогии между законами экономической и естественной стихий является лишь более четкое определение теоретического характера политической экономии, как науки, изучающей экономическую структуру товарно-капиталистического общества.

Но возможно ли только исключительно теоретическое изучение капиталистического хозяйственного строя? Разумеется, этот же самый объект может подвергаться исследованию с других точек зрения, изучению с другими целями. Как известно, один и тот же мир живой природы изучается биологией, стремящейся раскрыть наиболее общие законы жизни, и рядом других чисто-описательных наук, изучающих конкретные формы проявления основных биологических законов в тех или иных определенных областях мира растений и животных. Точно так же есть науки, занимающиеся описательным изучением общественно-производственных отношений капитализма в их развитии, в их последовательности по месту или по времени, в их данном состоянии, в той или иной определенной стране и т. д. Эти науки—описательные экономические дисциплины—накапливают тот обширный эмпирический материал, на основе которого лишь становится возможным теоретическое раскрытие объективных законов экономической структуры капитализма.

Но кроме теоретического (номографического) и конкретно-описательного (идиографического) изучения капиталистического хозяйства, возможен еще один подход к этому объекту исследования. Капиталистическое общество разделено на классы с противоположными и враждебными интересами; в каждый любой момент госу-

дарственная власть находится в руках той или иной группировки господствующих классов. Между тем, государственная власть даже в капиталистическом обществе, управляемом в хозяйственном отношении слепыми силами неорганизованной стихии, сохраняет немало возможностей вмешаться в действие объективных экономических законов, видоизменить при помощи целой системы определенных мероприятий их конкретное проявление в пользу той или иной общественной группы, того или иного могущественного класса. Деятельность классового государства в хозяйственной области, направленная в пользу определенных классовых группировок, и имеющая своей последней и важнейшей целью обезопасить существование капиталистического способа производства и предохранить его от посягательств пролетариата, проводится в виде целой системы мероприятий, составляющих в своей совокупности экономическую политику буржуазного государства. Так как здесь речь идет о системе мероприятий, проводящихся сознательной организацией, ставящей перед собой вполне определенные цели, то изучение экономической тактики может быть нормативным.

Таким образом, капиталистическая экономика может быть изучаема с трех различных точек зрения, при помощи трех разных подходов: 1) теоретически, 2) описательно и 3) нормативно.

### III.

В настоящем случае нас несравненно больше интересует другой вопрос, к анализу которого мы сейчас переходим. С каких точек зрения могут быть исследованы нетоварнокапиталистические<sup>1)</sup> формы экономической структуры общества? Действительны ли здесь все три подхода, которые мы установили применительно к изучению капиталистического хозяйства или здесь надо внести те или иные поправки?

Некапиталистические формы экономической структуры общества—это значит, с одной стороны, докапиталистические отношения, а с другой стороны—отношения послекапиталистические; что касается последних, т.-е. конкретнее, социалистических производственных отношений, то о них мы можем говорить пока лишь на основе наших представлений о будущем хозяйственном строе, а не на основе эмпирического исторического материала. Напротив, применительно к отношениям докапиталистического характера наука располагает достаточным историческим материалом.

Необходимо еще напомнить, что, как известно, экономическая история, описывающая хозяйственный процесс в его развитии, почти не знает «чистых» экономических форм.

Конкретная экономика любого из обществ в любой исторический период представляет собою пестрядь, в которой отмирающие остатки прежних экономических формаций сожительствоуют в том

<sup>1)</sup> В дальнейшем, вместо этого неуклюжего термина, будем говорить просто: некапиталистический, докапиталистический, послекапиталистический, памятуя, что речь идет именно об отношениях не только „некапиталистических“, но и нетоварных.

или ином сочетании с развивающимися отношениями господствующего порядка, сплошь и рядом оставляя место, сверх того, тем или иным росткам будущего экономического строя. Чистый тип определенной экономической структуры мы можем получить лишь путем абстракции, выделяя из пестрой конкретной действительности пережитки старого, зародыши будущего, либо то и иное одновременно; лишь в результате такой операции, фильтрующей теоретические мысли в виде осадка, так сказать, может быть получен чистый, беспримесный тип господствующих отношений производства. Конкретно, когда речь идет о докапиталистических отношениях, необходимо помнить, что мы имеем дело с абстракцией в той мере, в какой даже на самых ранних ступенях экономической истории человечества наблюдается в той или иной форме наличие обмена — зародыш будущего товарного, а затем и капиталистического способа производства. Исторический возраст этого социального явления — обмена, Энгельс считает равным, примерно, 5—7 тысячам лет. Тем не менее, если хотя бы получить чистый тип дотоварного хозяйства, следует отвлечься от обмена и анализировать безменное, так называемое натуральное хозяйство. Последнее может быть охарактеризовано, как единое хозяйство общественной ячейки более или менее широкого охвата (семьи, рода, целого племени). Внутри этого хозяйства существуют прозрачные, сознательные производственные отношения (что, как известно, не исключает возможности наличия отношений эксплуатации). Вне этой хозяйственной ячейки не имеет никаких связей, никаких экономических отношений. Хозяйство является субъективным, независимо от того, является ли хозяйствующим субъектом равноправный коллектив участников производства или деспот-работовладелец.

Каким способом следует изучать хозяйство подобного типа? Из трех перечисленных выше методов изучения хозяйства капиталистического здесь безусловно могут найти себе место последние два способа, а именно: исследование 1) описательное и 2) нормативное. В самом деле, всякая форма общественно-производственных отношений может быть описана, как в своем статическом состоянии, так и в своей динамике. Далее, поскольку хозяйственная деятельность данной ячейки направляется определенным хозяйствующим субъектом, определенные нормы для распределения производственной силы данной ячейки, в соответствии с хозяйственным принципом, окажутся далеко не лишними; эти нормы получаются в результате определенного исследования данного хозяйства под нормативным углом зрения. Таким образом, и нормативное изучение здесь имеет место, хотя оно по своему конкретному содержанию и по характеру своих задач резко отличается от аналогичного исследования капиталистического хозяйства.

Принципиально иначе обстоит дело в отношении теоретического исследования. Разумеется, и в натуральном хозяйстве налично имеются известные закономерности общественной жизни, которые требуют теоретического изучения, и на этой ступени общественно-

экономического развития взаимозависимость причин и следствий в динамике социальной жизни требует специального абстрактного анализа. Таким образом, и здесь существуют теоретические проблемы. Все дело лишь в том, что эти проблемы обще-социологического характера. Проблема взаимосвязи и взаимозависимости экономического строя и всех других сторон жизни данного общественного образования; далее, проблемы возникновения, развития и гибели данной системы производственных отношений—все это вопросы, самым непосредственным образом относящиеся к экономической структуре общества и тем не менее подлежащие изучению более общей социальной наукой, нежели экономическая теория, ибо проблемы подобного охвата выходят за рамки одной лишь системы общественно-производственных отношений. Это обстоятельство совершенно очевидно без дальнейших пояснений по отношению к вопросам, трактующим взаимозависимость экономической и всех других сторон социальной жизни. Но и проблемы возникновения и гибели, проблемы смены одной экономической структуры другой тоже явно выпирают за пределы изучения одной определенной системы производственных отношений. В целях большей ясности считаем не лишним оговориться, что под проблемой смены экономических структур мы здесь понимаем раскрытие причин этой смены, раскрытие движущих моментов эволюции общественно-производственных отношений, а отнюдь не конкретный ход, самый механизм возникновения одних отношений и гибели других. Что касается до последней конкретной стороны процесса, то здесь для эпохи натурального хозяйства никаких теоретических проблем не существует. Смена экономических структур здесь заключается в том, что система прозрачных сознательных общественно-производственных отношений постепенно, в ходе определенных исторических перипетий, вытесняется совершенно иной системой гетерогенных производственных отношений товарного хозяйства. Обнаружить внутренние причины, раскрыть движущие силы этой смены—дело общественно-социологического исследования, ставящего своей задачей раскрытие причин всех сторон общественного развития, в том числе и динамики производственных отношений общества. Самый же ход процесса может быть исследован в порядке описания. В этом процессе теоретические проблемы возникают лишь одновременно с победным ходом производственных отношений товарного общества, но, разумеется, эти последние проблемы разрешаются уже теорией товарно-менового хозяйства.

Посмотрим, наконец, не содержит ли теоретических проблем система общественно-производственных отношений натурального, дотоварного общества, взятая сама по себе. Достаточно поставить вопрос таким образом, чтобы ответить на него отрицательно. В самом определении натурального хозяйства входит представление о системе ясных, беспроблемных отношений производства. Производственные отношения натуральной хозяйственной единицы—это реальные отношения людей, занимающих различные места в общественном процессе

производства. Эти позиции отдельных участников производства вполне открыты, очевидны; отношения между ними столь же ясны, ничем не замаскированы. Людские отношения проявляются в виде людских отношений; система вещей, составляющая противоположный полюс общественного трудового процесса, как процесса взаимодействия человека с внешней природой, остается неодушевленной системой вещей. Ей не приписывается ни грана общественных свойств, она не служит кривым зеркалом для проявления трудовых отношений людей. Эти последние подчиняются автогенной воле того либо иного хозяйствующего субъекта данной натурально-хозяйственной ячейки, а не слепым гетерогенным закономерностям фетишистически-ценностной системы. Разумеется, сама система производственных отношений натурального хозяйства претерпевает изменения в результате развития производственных сил, но проблема взаимодействия производственных сил и производственных отношений является, как выше указывалось, обще социологической проблемой, а отнюдь не специально теоретико-хозяйственной. Таким образом, взятая сама по себе, экономическая структура (т.-е. система производственных отношений) натурального, дотоварнокапиталистического хозяйства не оставляет места для теоретического изучения.

Примерно так же обстоит дело в отношении экономической структуры послекapиталистического, послетоварного общества. Разумеется, мы в дальнейшем изложении имеем в виду те представления о коммунистическом обществе и господствующих в нем отношениях производства, которые мы находим у творцов научного коммунизма, а отнюдь не утопии мелкобуржуазных фантазёров, выдаваемые ныне в слегка прикрашенном виде кое-кем из теоретиков II Интернационала за последнее слово марксизма. В дальнейшем мы увидим, как, например, прудоновская утопия насчет конституированной ценности справляет свою вторую молодость в последних произведениях К. Каутского. Нас в данном случае интересуют, однако, не эти «омоложенные» теории, а картина будущего хозяйственного строя, набросанная в наиболее общих очертаниях Марксом и Энгельсом. Что касается последней, то здесь перспективы теоретико-экономического исследования столь же безнадежны, как и в разобранном выше случае натурального докапиталистического хозяйства. В самом деле, ведь та экономическая структура будущего общества, которая стояла перед духовным взором Маркса-Энгельса, представляет собою наивысшее проявление безраздельного господства сознательных, ясно организованных производственных отношений между людьми. В данном случае господство прозрачных общественно-производственных отношений будет простирается уже не в узких рамках племени, рода, отдельной семьи, а охватит все человеческое общество. Единое, сознательно-организованное общество-хозяйство—такова послекapиталистическая структура, взятая в ее чистом виде. В отличие от натурального хозяйства предкапиталистической эпохи, несшего в своих недрах зародыши товарнокапиталистического перерождения, будущий производственный строй, представляющий победу натурально хозяй-

ственного уклада на высшей основе, на основе охвата всего человеческого общества, не несет в себе никаких бацилл, угрожающих возвратом господства гетерогенно-рыночных, стихийных законов. Поэтому ни статика, ни динамика послекапиталистической экономической структуры общества не содержат проблем теоретико-экономического порядка.

#### IV.

Таким образом, мы приходим к выводу об исторической ограниченности теоретической экономии, ее задач, ее проблем, ее законов. Недоговоренность и путаница вокруг вопроса об исторических рамках теоретической экономии так велика, что даже выражение «исторический характер», в применении к этой науке, сплошь и рядом толкуется в двух не только различных, но противоположных смыслах. Одни вкладывают в это выражение тот смысл, что политическая экономия занимается лишь изучением исторически преходящей экономической структуры общества, а именно—капитализма. Иные же понимают под историческим характером нашей науки то обстоятельство, что, по их убеждению, политическая экономия должна изучать в историческом порядке различные, друг друга сменяющие типы производственных отношений и экономических структур.

Разумеется, мы говорим об «историческом характере» в первом смысле. И если иной раз указывается, что ведь буржуазная политическая экономия тоже заявляет, что ее предметом является существующая форма хозяйства, то поистине мы в праве возразить, что, когда двое говорят одно и то же, получается не одно и то же. Иными словами, мы хотим сказать, что сия исключительно формальная аналогия способна удовлетворить лишь больно неприятательный теоретический вкус.

Ведь для буржуазного экономиста ограничение теоретической экономии рамками современного хозяйственного уклада лишь служит способом апологетики капитализма. Ограничивая задачи своей науки изучением современных отношений, буржуазный экономист хочет убедить свою аудиторию в том, что капиталистический способ производства—это естественный способ производства, что до капитализма были лишь сплошные недоразумения, а не другие системы общественных отношений, после же капитализма ничего не будет и быть не может, ибо капиталистическая система—это перл создания, не превзойденный вовек. Всякому, даже не обучавшемуся в семинарии—как любил говорить Г. В. Плеханов—должно быть понятно, что совершенно иное содержание вкладывается марксизмом в представление об ограниченности политической экономии рамками изучения капиталистических отношений производства. Для нас это ограничение служит лучшим средством показать исторически-преходящий характер капиталистической системы, вскрыть все своеобразие этой экономической структуры, реально обнаружить ее историческое начало и конец.

А. Леонтьев.

## „ПРОИЗВОДИТЕЛЬНЫЕ СИЛЫ“<sup>1)</sup>.

### Опыт исследования термина.

С некоторыми научными терминами иной раз случается печальная история. О причинах этого образно повествует Джон Ст. Милль в своей «Системе логики».

«Язык,—как говорил о правительствах Джемс Мэкинтош,—не сделан,—он вырастает». Имя не придается сразу и с уже заранее готовой целью всему классу предметов, оно прилагается сначала к одной вещи, а затем распространяется, при помощи целого ряда переходов, от одной к другой.

При этом (как это было замечено некоторыми писателями и развито с большей силой и ценностью Дегальдом Стюартом в его «Философских опытах»), имя нередко переходит последовательными звеньями сходства от одного предмета к другому до тех пор, пока не станет прилагаться к предметам, не имеющим ничего общего с первыми вещами, которым это имя было придано.

Тем не менее, и последние не перестают называться тем же именем, так что, в конце концов, имя начинает означать беспорядочную массу предметов, не имеющую между собою решительно ничего общего, и не означает уже ничего—даже никакого неопределенного, общего сходства. Когда имя дошло до такого состояния..., то оно стало негодным, как для мышления, так и для сообщения мыслей другим.

Таковы неудобства языка, который «не сделан, а вырастает». Его можно в этом случае сравнить с дорогой, которая не была проложена, а проложилась сама собой: чтобы быть проходимой, она требует постоянных починок». («Система логики», изд. Лемана, Москва, 1914 г., стр. 135—136).

Одну из таких починок и предполагает сделать автор этого небольшого исследования по отношению к ставшему ныне «неудобным» для употребления термину: «производительные силы».

<sup>1)</sup> От редакции: Редакция помещает заметку тов. Ефимова о термине „производительные силы“ лишь в качестве пролога к возможной дискуссии на эту тему. Редакция оговаривает свое несогласие с автором в оценке того определения понятия „производительные силы“, которое дал тов. Бухарин, поскольку определение тов. Бухарина, построенное на концепции рабочих сил и средств производства, взятых, как некоторое единство, и после заметки тов. Ефимова остается наиболее точным и наиболее согласованным с марксизмом определением. Однако, это разумеется ни в какой мере не устраняет необходимости дальнейшего уточнения рассматриваемого понятия.



В современной марксистской литературе термин «производительные силы» — утерял свои границы, перестал, вследствие этого, быть портативным и вряд ли способствует широкому усвоению и развитию исторической теории К. Маркса.

Первоначальное значение этого термина облегчало учет и даже подсчет величины глубоких изменений в экономическом базисе общества. Пользуясь этим термином, К. Маркс в «Нищете философии» с максимальной экономией мысли дает следующий блестящий анализ сущности промышленной революции в Англии.

«В 1770 году население соединенного Королевства Великобритании достигало 15 миллионов, производительная же часть населения составляла три миллиона. Производительная сила технических усовершенствований соответствовала приблизительно 12 миллионам рабочих (любопытна принятая Марксом единица энергетического измерения — человеческая сила, — вместо НР=75 килограммо-метр-секунда, 1 человеческая сила, примерно =  $\frac{1}{6}$  НР. А. Е.); следовательно, общая сумма производительных сил равнялась 15 миллионам. Таким образом, производительные силы относились к населению, как 1 к 1, техническая же производительность относилась к производительности ручного труда, как 4 к 1.

В 1840 году население не превосходило 30 миллионов, его производительная часть равнялась 6 миллионам, тогда как техническая производительность достигала 650 миллионов, т.-е. относилась к общей сумме населения, как 21 к 1, к производительности же ручного труда — как 108 к 1.

Производительность рабочего дня в английском обществе увеличилась, следовательно, в течение семидесяти лет на 2700%, т.-е. в 1840 году было произведено в 27 раз больше, чем в 1770 году». (К. Маркс. «Нищета философии», перев. В. Засулич, Госиздат; М.-П., 1922 г., стр. 99).

Итак, мы видим, что сущность промышленного переворота в Англии состояла в том, что вследствие применения различных технических усовершенствований, производительные силы страны возросли с 15 до 656 миллионов (человеческих) сил, т.-е. в 43,7 раза.

Здесь Маркс практически оперирует с термином производительные силы, принимая степень развития производительных сил за основной показатель экономического состояния общества.

В виду того, что в настоящее время термин «производительные силы» является несколько неблагоприятным, мы считаем целесообразным исследование вопроса о содержании этого основного, но, к сожалению, в самых различных смыслах употребляемого термина. Этому виною, вероятно, некоторая неясность и небрежность в употреблении этого термина у основоположников марксизма, заимствовавших его у представителей классической школы политической экономии и не очистивших его от тех добавочных значений, которые мешают правильно понять его и целесообразно им пользоваться.

В позднейшей марксистской литературе термин: «производительные силы» является весьма распространенным, но с ним случались частые недоразумения, о чем свидетельствует хотя бы приводимый ниже известный отзыв Тугана:

«Таинственные производительные силы играют в работах многих марксистов такую же роль, как жизненная сила в трудах старинных физиологов: все объясняется этими силами, но что такое представляют собою они сами, об этом умалчивается»—ехидно и увы не без основания писал в «Теоретических основах марксизма» Туган-Барановский (изд. «Мир Божий», СПб, 1907 г., стр. 7).

Принимаясь за исследование значения слов: «производительные силы», мы не будем следовать примеру всех истолкователей этого термина—цитировать с большим жаром все места из сочинений Маркса и Энгельса, писанных в разное время и затем лепить в один ком все признаки, найденные, если можно так выразиться, в жилых комнатах, парадных апартаментах, а также на чердаке, в подвалах и в мусорном ящике.

Пожалуй, здесь достаточно будет сослаться на такие случаи, которые при поверхностном рассмотрении могут показаться отводом нашему толкованию термина.

В первую очередь нас интересует другой вопрос: в каком значении употребляется этот термин в современной марксистской литературе.

Вот что пишет т. Бухарин, не без основания считающийся одним из лучших современных теоретиков и популяризаторов марксизма:

«Под производительными силами общества мы будем разуметь совокупность средств производства и рабочих сил» (Н. Бухарин. «Экономика переходного времени», Госиздат, М., 1920 г., стр. 36).

Или вот определение Ореста Трахтенберга, написавшего учебник, одобренный Гус'ом («Беседы с учителем по историческому материализму», Госиздат, М., год издания не указан, повидимому, 1924 г.).

«Под термином «производительные силы» мы разумеем все те материальные ресурсы, которыми располагает человеческое общество в борьбе с природой.

В производительных силах мы разумеем два основных элемента:

- 1) рабочую силу самого человека...,
- 2) технику, распадающуюся, в свою очередь, на а) материальные приемы производства... и на б) средства производства.

В последнее мы включаем: орудия производства и передвижения (от кремневого топора, до динамо-машины, от плота до аэроплана...)). Таковы существенные признаки, данные на странице 75 названной работы, предназначенной быть учебником для учителей и проводником такого понимания термина «производительные силы» в широкие массы.

Другой авторитетный теоретик марксизма, т. В. В. Адоратский пишет о производительных силах:

«Маркс ясно говорит о материальных силах производства. Средства производства—пассивный элемент. Рабочая сила—активный эле-

мент. Все вместе соединенное составляет производительные силы». (В. Адоратский. «Научный коммунизм К. Маркса», изд. «Красная Новь», Г. И. П., М., 1923 г., стр. 97).

На основании этого определения построена т. Адоратским и таблица производительных сил в его книге «Программа по изучению марксизма».

Проф. Е. А. Энгель, автор «Очерков материалистической социологии», (изд. Френкель, М.—Ленинград. 1923 г.), пишет о производительных силах так:

«Буржуа-теоретик, в полной гармонии с буржуазной практикой, конструирует понятие «производительные силы», в содержание которого включается на ряду с машинами, сырьем и т. д.—рабочая сила».

«... Маркс, как идеолог пролетариата, как теоретик, не стоящий на точке зрения буржуа, как не апологет, а противник буржуазного строя, естественно, не приемлет теоретических абстракций буржуазных экономистов» (таким образом три цитированных мною автора, единым росчерком пера проф. Энгеля отмечены из лагеря марксистов в лагерь буржуазных экономистов. А. Е.)... «Мы не находим у Маркса единого буржуазного определения производительных сил, совершенно бесплодного с точки зрения пролетарской политической экономии» (как мы видим на такое «буржуазное определение производительных сил самим Марксом» только что ссылаясь т. Адоратский; это меня утешает на тот случай, если в том определении, которое ниже предложу я, также будет усмотрена «буржуазность»; однако, продолжаю цитировать проф. Энгеля. А. Е.).

«Под выражением «материальные производительные силы», мы, в смысле Маркса, будем разуметь материальные средства производства, т.-е. землю, орудия, машины, сырье и вспомогательные материалы, а под «общественными производительными силами»—непосредственных производителей, т.-е. рабочих».

В основном все четыре приведенных определения сходятся: производительные силы—это с одной стороны—средства производства (Трахтенберг к средствам производства прибавляет еще «материальные приемы производства», а В. В. Адоратский называет средства производства «пассивным элементом»; тот же пассивный элемент встречается и в определении Е. Энгеля под названием «м а т е р и а л ь н ы х п р о и з в о д и т е л ь н ы х с и л»). с другой—рабочая сила. Проф. Энгель замечает еще, что об'единение средств производства и рабочей силы в одно понятие «производительных сил» является совершенно бесплодным <sup>1)</sup>.

<sup>1)</sup> Можно было бы продолжать демонстрацию блестящего разнообразия в определении производительных сил нашими марксистами. Тов. И. П. Разумовский перестает различать производство и производительные силы—см. его определение на стр. 115 недавно вышедшего курса теории исторического материализма, Гиз, М., год издания не указав. Как курьез можно упомянуть о том, что академик Ферман именует производительными силами... естественные богатства—см. его статью в № 1 журнала „Научный Работник“.

Попробуем теперь задать себе такой вопрос: могут ли средства производства — машины, орудия, сырье — быть производительными силами? Лом, к примеру, — производительная сила? По мнению Энгеля, Алоратского, Трахтенберга и отчасти т. Бухарина (по Бухарину, лом — производительная сила «в совокупности» с рабочей силой) — да; с таким же успехом стул, на котором сидит т. Бухарин, и чернильница, в совокупности с т. Бухариным, могут быть названы производительными силами.

Мы же думаем, что лом сам по себе ничего не производит, что к лому надо еще приложить какую-то силу, да еще в известных общественных условиях, чтобы произвести что-либо (если ломом проломить череп новорожденного младенца, то это еще не значит, что к лому была приложена производительная сила). Но самое главное, лом прежде всего не есть «производительная сила», потому что лом — не сила, лом — это кусок железа, точно так же, как и всякая машина, состоящая из кусков железа, стали, стекла, резины, асбеста, меди и т. д., не есть сила. Термин «сила» заимствован из физики, означает, как известно, причину, сообщающую телу движение, ускорение. Лом сам по себе никакому телу ускорения сообщить не может, точно так же, как и лучшая машина, в которую не подается энергия рабочего или энергия рабочего плюс работа силы природы, не является ни в какой мере силой.

Не сомневаясь в материальности всякой силы и полагая, что всякая масса является потенциальной энергией, мы все же не можем пройти мимо того факта, что хотя в ломе и достаточно молекулярной энергии, но ломов, работающих при посредстве молекулярной энергии, еще не изобретено и что лом пока-что приводится в движение рукой человека.

Можно, конечно, поставить знак равенства между материей и энергией, но даже и в этом случае — энергия железа будет потенциальной энергией и в процесс общественного производства в качестве силы вступать не будет.

По тем же причинам и орехи, из которых делают варенье (орехи-сырье) тоже не «производительная сила» потому, что и орех ни в какой мере не является силой.

Следовательно, средства производства не являются производительными силами. «Пассивный элемент» в силу своей пассивности не годится на роль производительной силы.

Теперь от аналитической критики установившегося значения термина «производительные силы» перейдем к позитивной критике этого понимания — путем противопоставления ему иного, может быть, более приемлемого истолкования <sup>1)</sup>.

Попробуем исследовать такое определение нашего термина: производительные силы — это сумма сил, которыми располагает общество для создания материальных ценностей.

<sup>1)</sup> Проще говоря, дальнейшее рассуждение будем вести дедуктивным методом.

Всякая ли сила природы—сила падения воды, сила расширения и сжатия, электрическая сила, сила человека и т. д.—будет производительной?

Сила ветра на вершине пустынной горы ни для кого и ничего производить не будет; другое дело, если там будет поставлена ветряная мельница—тогда сила ветра станет производительной силой для общества, увеличив сумму производительных сил общества на величину, которая при помоле будет находиться в распоряжении мельника.

Физическая сила человека-буржуа, например, играющего в теннис—и только—не является также всегда производительной.

Даже сила рабочего, если он безработный—не является производительной силой.

К. Маркс в I главе «Коммунистического манифеста» говорит об уничтожении производительных сил во время кризисов—здесь имеется в виду, что с одной стороны, рабочие, занятые в производстве становятся безработными—с другой—останавливаются машины и из общей суммы производительных сил общества выбывает множество паровых «лошадиных» сил.

Из этих примеров видно, что производительные силы—это не «реальная совокупность» (разрядка наша) «средств производства и рабочих сил», а теоретическая абстракция, один из элементов производства, искусственно, в процессе рассуждения, обособленный от реальных условий его существования, с целью установить измерение хозяйственной мощности данного общества. Производительные силы—категория не вещная, а функциональная.

В процесс производства производительные силы общества вступают при помощи технических усовершенствований, системы орудий труда. Развитие техники связано с использованием человеком новых сил природы или лучшим использованием (количественным увеличением) уже известных. Степень развития производительных сил—это степень использования сил природы.

Теперь мы должны отвести возражение, которое нам могут сделать последователи буквы учения Маркса.

Карл Маркс иногда говорит о машине, как о производительной силе, например: «машины так же мало можно считать экономической категорией, как и быка, который тащит плуг. Их следует относить к производительным силам» («Нищета философии»).

Но, во-первых, здесь говорится не о всяком быке, а о быке, который тащит плуг, который выполняет свою хозяйственную функцию—следовательно и машина предполагается не всякая, не только машина, как таковая, а машина, находящаяся в работе.

Когда здесь говорится о быке, то, очевидно, имеются в виду не мясо и кости быка (это не сила), а сила быка, направленная человеком, или, в другом случае, затрата нервной и мускульной энергии рабочего, увеличенная при помощи машины на величину той силы природы, которая подается машиной в производство.

Некий Демьян утверждал, что он с'ел три тарелки.

Конечно, он с'ел не тарелки, а то, что было в тарелках.

Точно так же и машина не производительная сила, а трансформатор силы природы, становящейся производительной в известных определяющих общественных условиях.

Результатом нашего исследования по вопросу о производительных силах является вывод: производительные силы—это сумма сил, имеющих в распоряжении общества, а так как силы природы, использованные обществом сами не производят, а являются придатком к силе рабочего, то—это сумма рабочих сил общества, занятых в производстве,—процессе создания вещественных ценностей.

Теперь мы подходим к последнему ограничению, вводимому в нашу дефиницию, исходя из того, что «производительные силы»—это категория не техническая, а экономическая.

Каждый экономический термин пригоден, обычно, только для какой-либо определенной, исторически сложившейся общественной формации. В коммунистическом обществе производительными силами будут силы природы, целесообразно использованные обществом, в капиталистическом же обществе не всякая сила природы, утилизированная обществом, будет производительной.

Производительной силой здесь будет лишь сила, участвующая в производительном труде, т.-е. в труде, выполняющем основную функцию труда в капиталистическом обществе—создающем прибавочную стоимость.

Итак—производительные силы капиталистического общества—это его действующие в производстве рабочие силы, так как в это определение входит и участие в производстве сил природы, приданных к силе рабочих, и создание прибавочной стоимости, так как этот момент является неизбежным атрибутом производства и воспроизводства капиталистического общества.

Теперь остается вопрос о практическом применении понятия «производительные силы» в историческом исследовании.

Если К. Марксу удалось для периода с весьма несовершенной статистикой подсчитать сумму производительных сил (правда, с весьма условной точностью), то для новейших периодов при точном учете двигателей—это несколько легче сделать, в частности, можно иметь основное мерло для определения кривой капиталистического развития в наши дни и сравнительной степени развития различных стран (в качестве показателей можно принять и общую сумму производительных сил и отношение общей суммы сил механических двигателей к количеству рабочих, к общему числу жителей, можно сравнивать производительность труда и т. п.). Это дает возможность введения элемента точного измерения в науку об обществе и ведет к более достоверному социологическому прогнозу. Кроме того, имея вполне отчетливое представление о сущности изменений в производственных силах, мы получаем вполне

определенную отправную точку для построения схемы главных экономических предпосылок переломных, революционных периодов истории.

Наконец, исключив из понятия «производительные силы» те составные части, которые по самой сути этого понятия не имели логического права на существование внутри чего—мы исключаем неизбежную разногласию в толковании этого ставшего туманным термина, неправильно сконструированного, а вследствие этого в своем шаблонном значении непригодного для того, чтобы быть в положении основного понятия, на котором строится современная наука о динамике общественного развития.

*А. Ефимов.*

---

# ОТЧУЖДЕНИЕ ДЕЙСТВИЯ.

## Социологические очерки.

### В В Е Д Е Н И Е.

Капитализм можно охарактеризовать, как тройную экспроприацию, как трехкратное отчуждение собственности.

Основной из этих экспроприаций является отнятие орудий производства у непосредственного работника и переход их в собственность капиталиста-предпринимателя. Почти автоматически за этой экспроприацией следует вторая, состоящая в отчуждении продуктов, производимых рабочим с помощью орудий производства, принадлежащих предпринимателю.

Казалось бы, отчуждать больше нечего. Что можно отнять у рабочего, кроме орудий производства и продуктов производства? Остается еще нечто — труд рабочего, посредствующий между орудиями и средствами производства, с одной стороны — и продуктами этого производства, с другой.

Нуждается ли капиталист в отчуждении в свою пользу и собственности на труд?

Без сомнения. Лишь труд творит хозяйственные ценности. Собственность на него вернее всего обеспечивает непрерывный ход производства. Кроме того, лишение рабочего и этой собственности отнимет у него неумиряющее сознание «права на полный продукт труда». Право это целиком перейдет в руки предпринимателя.

Но как лишить рабочего собственности на его труд? Простейшим способом, многократно использованным в истории хозяйства, является полное порабощение рабочего. Становясь собственностью предпринимателя, он отдавал бы в собственность последнему и свой труд.

Однако, та же история показала, что капитализм отвергает рабство. Оно в разных отношениях невыгодно в условиях капиталистического производства. При них предпочтительнее свободный рабочий.

И вот, возникла задача: оставляя рабочему всю полноту отвлеченной свободы, лишить его собственности на его же труд.

---

<sup>1)</sup> От редакции: Настоящей статьей редакция открывает дискуссию на страницах „Вестника Комм. Акад.“ по вопросу об оценке объективной психологии.



Эта задача сходна с известной проблемой квадратуры круга. Абсолютное ее решение невозможно. Нельзя вписать в круг равно-великий квадрат. Нельзя вполне и в буквальном смысле отнять у свободного рабочего собственность на его труд. Но приближенное решение задачи мыслимо.

В самом деле. Из чего складывается собственность рабочего на его труд?

Из трех элементов, подобно всякой собственности: из владения, пользования и распоряжения. Полная экспроприация труда в пользу предпринимателя означала бы передачу ему владения, пользования и распоряжения трудом. В какой мере это возможно?

Прежде всего — отчуждение владения трудом. Возможно ли оно?

Совершенно невозможно. Владеть трудом — значит быть в состоянии самолично выполнять этот труд. Владение им неотчуждаемо от работающего. Отчуждение владения трудом и нежелательно для капиталиста. С переходом к нему этого владения, ему пришлось бы самому выполнять труд, тогда как весь его интерес в том, чтобы заставить работать другого вместо себя. И так, и невозможно, а с точки зрения капитализма и нежелательно — отчуждение у рабочего владения трудом. Оно остается у рабочего.

Как обстоит дело с отчуждением пользования трудом?

Оно вполне возможно. И даже — неизбежно. С тех пор, как орудия и средства производства переходят в собственность предпринимателя, работающий лишается возможности применять свой труд, т.-е. пользоваться им. Поневоле он должен продавать его собственности орудий производства. И таким образом пользование трудом рабочего отчуждается в интересах предпринимателя. Правда, частично и рабочий сохраняет право на пользование результатами своего труда. Он получает их в виде заработной платы. Но известно, что в капиталистических условиях она всегда ниже полного продукта труда. Остатком (за вычетом издержек производства) «пользуется» предприниматель, стремясь по возможности увеличить его за счет заработной платы. Но и над этой последней он сохраняет господство, имея возможность влиять на ее высоту. Следовательно, пользование трудом рабочего и отчуждаемо в очень большой степени, и фактически отчуждается переходя в руки предпринимателя.

Остается последний элемент собственности на труд — возможность распоряжения им. Отчуждаемо ли оно?

В чем вообще состоит распоряжение трудом? Очевидно, в возможности выполнять его так или иначе по своему произволу, насколько тут вообще осуществим произвол. Известно, что многое во всякой работе зависит от ее технических условий, а не от произвола работающего. Но элемент личного усмотрения, выбора и решения в ней всегда есть. В нем и заключается возможность и самая сущность распоряжения трудом.

Сразу видно, что отчуждение распоряжения трудом чрезвычайно желательно с точки зрения предпринимателя — по крайней мере, в из-

вестной стадии капиталистического развития. Если рабочему иногда можно предоставить действовать, как ему угодно, лишь бы он доставлял известное количество продуктов, то могут наступить условия, при которых интерес предпринимателя потребует самого бдительного надзора за каждым шагом трудового процесса, чтобы обеспечить максимум его производительности. Мы увидим впоследствии, что в развитии капитализма наступление таких условий становится необходимо и фактически осуществляется. И тогда капиталисты всеми силами стремятся захватить в свои руки полное распоряжение трудовым процессом, т.-е. совокупностью всех действий, из которых он складывается.

Легко убедиться также, что только отчуждением распоряжения этими действиями или, как мы будем выражаться ради краткости, только отчуждением действий достигается максимум возможной экспроприации труда в пользу капиталиста. Полная экспроприация здесь, повторяем, невозможна. Владение трудом неотчуждаемо. Пользование отчуждаемо в очень большой степени. Но только с отчуждением самого распоряжения трудовыми действиями предприниматель сможет считать себя хозяином труда, потому что сумеет направлять его по своему собственному произволу.

Но возможно ли это изъятие распоряжения трудом из рук рабочего и переход его во власть капиталиста? Как себе его представить?

Самым простым и прямым путем к такой «пересадке» распоряжения трудовыми действиями является установление порядка, при котором между работающим и его действиями исчезнет всякая связь внутреннего характера. Трудовые действия должны быть сведены к машинально выполняемым процессам, до смысла и назначения которых рабочему не будет никакого дела. «Смысл и назначение» процесса, делающие его живым, одухотворенным действием, отойдут в ведение хозяина. Обездушенные таким образом, трудовые процессы ничего не скажут нам о тех, кто их выполняет на деле. За действиями мы не увидим деятеля, т.-е. источника, вкладывающего в труд свои цели, свои задачи и намерения. Перед нами на месте действующего лица окажется как бы машина, автомат, выполняющий ряд операций как бы по заводу, по чужому приказу. Произойдет почти разлучение «души» и «тела» как в трудовых действиях, так и в исполняющих их рабочих. «Душу» мы, правда, найдем вplotившихся в капиталистах-предпринимателях, но у них будет только «душа» дела без самого дела, которое, предоставленное рабочим, превратится как бы в ряд мертвенных реакций живых трупов.

Вот идеал, с достижением которого труд рабочих подвергся бы наибольшей из всех возможных степеней экспроприации в пользу предпринимателей.

Заметим, что формы капиталистической экспроприации имеют двусторонний характер. Они отчуждают разные виды собственности у единичных лиц, подвергая эту собственность процессу обобществления, социализации. Но в нем капитализм никогда не доходит до конца. Экспроприровав лицо в пользу общества, он не доносит взятого до

общества, экспроприруя, таким образом, и общество—уже в свою пользу. Такой же двойной характер имеет и капиталистическая экспроприация труда. Отчуждая его у отдельных рабочих, капитализм и здесь выполняет обобществляющую функцию. Но опять-таки и в этом случае он на пути похищает у общества в свою пользу то, что должно было бы сделаться собственностью общества. В частности, и отчуждение распоряжения действием, короче — отчуждение действия есть процесс двусторонний. Отнимая у рабочих распоряжение их действиями во имя общественных интересов, капитализм не дает возможности распорядиться этими действиями и самому обществу. И мы можем говорить, что отчуждение действия носит одновременно индивидуально - единичный и социальный характер.

Нашей задачей является прежде всего показать, что на известной стадии развития капитализма это двустороннее отчуждение трудового действия, как завершение экспроприации труда, является повелительнейшей необходимостью, хотя, одновременно, ее удовлетворение, вследствие противоречий, присущих капитализму, наталкивается на сильнейшее сопротивление. Но этим не исчерпывается наш замысел. Мы идем дальше и пытаемся установить, что в то самое время, как в хозяйственном быту производятся опыты практического отчуждения действия, — в это же время в нескольких областях общественной идеологии даются попытки теоретического оправдания того же явления. В искусстве мы встречаемся с изображением отчужденного действия и обездушенных деятелей, ставших автоматами. В философии того же времени мы находим рассуждения, клонящиеся к доказательству того, что «чужое одушевление» лишено достоверности, и мы можем трактовать действия всех живых существ, как механические процессы, а их самих считать бездушными автоматами. Перед нами проходят затем представители науки, заверяющие нас, что жизнь вообще следует рассматривать только с физико-химической стороны. Психическая же ее сторона изучению не поддается, ею можно и должно пренебречь, сводя живые существа, со включением людей, к особому роду машин. Правда, никто из художников, философов и ученых, развивающих подобные идеи, не говорит, что их следует применять только к рабочим, у которых отчуждение действия происходит на практике. Но идеи всегда имеют гораздо более общий характер, чем соответствующая практика. И, однако, только последняя позволяет понять поводы к широким обобщениям, возводимым около практики. Мы попробуем показать, что идеология отчужденного действия как раз и стоит в несомненной связи с его практикой. Связь эта не причинная. Идеология отчуждения действия дополняет практику того же явления, и обе стороны дела коренятся в особых условиях капиталистического развития того времени, когда возникло интересующее нас явление отчуждения действия. Мы попытаемся их выяснить.

В нижеследующем, в интересах большей ясности изложения, мы начнем с идеологии отчужденного действия, перейдем к его практике и закончим генезисом обеих.

## Г Л А В А I.

«Когда зажигались на бульварах первые бледные огни, мы собиравались все в небольшом кафе на рю Фобур-Монмартр и вскоре шли дальше шумным табуном. Огромные зеленые и алые пауки бегали по стенам электрическими своими лапами, требуя, чтобы мы пили «Квантро». Стройные отроки и библейские старцы в красных цилиндрах кричали нам: «Опомнитесь, если вы хотите счастья — идите в «Рояль». И безумный автомобиль, рыча и сверкая желтыми глазами, как конь архангела, кидался к нам, заклиная нас курить папиросы «Нэви». Сотни лакеев, важных, лысых и мудрых, как римские стоики, не стояли в раздумьи, но неслись, обгоняя друг друга, жонглируя бутылками, налету выхлестывая что-то в рюмки и звеня монетами. О, эти пирамиды бутылок, длинных, как кегли, круглых, как шары, с таинственными печатями или с севильскими красотками, желтых, зеленых, красных, белых, всех мыслимых мастей! А за стойкой алхимики в белых фартуках готовили различные смеси, сменив лишь латынь на английский. И на столиках росли победные столпы блюдец, сотни Занломских колонн. Румыны, цыгане, негры выли и трубы, в ожесточении рвали струны, хрипели и рычали. Потом выбегали женщины — таинственное племя, почти без лиц, с опущенными на глаза чолками, с ярко намалеванной мишенью для поцелуев, с открытыми грудями, с откормленными бедрами, сверкающими блестками стекляруса, отливами шелка, камнями, лентами. Они налетали, как саранча, нереша, прыгая на столы, танцую меж бутылками, падая на колени гостей, извиваясь судорожно, снова взлетая наверх и замирая где-то там в углах на глубоких диванах. И мужчины вскакивали, с залитыми вином манишками, с продавленными цилиндрами, кружились, шуршали билетами бумажников и убегали, схватив двух, трех, десять, не считая. Мы шли по улицам, и они обгоняли нас — эти страстные скопища, завитые то кадрилиными парами, то густой спиралью. Мы заходили в маленькие, бары, и те же бутылки поспешно наклонялись, брякали су, красногубые девицы кидались, носком туфли ударяли цинковый прилавок, прижимались и тасили к себе. На каждом шагу ухмылялись отели, как бы вывотакивая на улицу огромные грязные продавленные кровати. Париж пах пудрой, спиртом, потом. Мы уходили на рынок и глядели до тошноты на громадные туши, горы яиц и сыров, глыбы масла, чудовищных раков и на цветы, сдавленные в огромные пудовые тюки. Погон выбегала на улицу дневная смена. Полчища автомобилей оглушали воем и гулом, дышали бензином, жаром, пылью. Вокруг магазинов, громадных, как города, на широких тротуарах, в кипах ярких материй в залежах шеек, в свалках лент и кружев рылись ожесточенные толпы женщин, потных, жадных и опьяненных шелестом, шорохом, шурпаньем, нежным треском материй. В полдень все застлал чад тысяч кухонь, дух сала, рыбы, лука. На террасах ресторанов направо, налево, повсюду люди с багровыми затылками равномерно упорно жевали, щелкали зубами, чавкали и отрывали. Потом мы шли опять и, просыпаясь вечером, видели то же безумие».

Эта выдержка взята из популярной хроники-романа И. Эренбурга: «Необычайные похождения Хулио Хуренито и его учеников» и т. д. (1922). Она интересует нас, как своеобразное описание поведения, т.-е. совокупности действий, — в данном случае, — человеческих. Своеобразие этого описания сделается яснее, если мы сопоставим его с другим. Вот, например, отрывок из «Войны и мира».

«Однажды вечером, когда старая графиня, вздыхая и кряхтя, в ночном чепце и кофточке, без накладных буклей и с одним бедным пучком волос, выступавших из-под белого коленкорového чепчика, клала на коврик земные поклоны вечерней молитвы, ее дверь скрипнула, и в туфлях на босу ногу, тоже в кофточке и в папильотках, вбежала Наташа. Графиня оглянулась и нахмурилась. Она дочитывала свою последнюю молитву: «Неужели мне одр сей гроб будет?». Молитвенное настроение ее было уничтожено. Наташа, красная, оживленная, увидав мать на молитве, вдруг остановилась на своем бегу, присела и невольно высунула язык, грозясь самой себе. Заметив, что магь продолжала молитву, она на цыпочках подбежала к кровати, быстро скользнув одной маленькой ножкой о другую, скинула туфли и прыгнула на тот одр, за который графиня боялась, как бы он не был ее гробом. Одр этот был высокий, перинный, с пятью все уменьшающимися подушками. Наташа вскочила, утонула в перине, перевалилась к стенке и начала возиться под одеялом, укладываясь, подгибая колени к подбородку, брыкая ногами и чуть слышно смеясь, то закрываясь с головой, то взглядывая на мать. Графиня кончила молитву и с строгим лицом подошла к постели, но, увидав, что Наташа закрыта с головой, улыбнулась своей доброй, слабой улыбкой».

Сцена Толстого представляет также художественное изображение уголка человеческого поведения. Сразу же бросается в глаза, что она, так сказать, психологичнее картины Эренбурга. Безликие герои последнего совершают ряд действий, внутренний смысл которых нам не явлен. Действия эти представлены такими, какими может их зарегистрировать наблюдатель, намеренно отвлекающийся от того, что за каждым из них стоит живой человек, что-то вкладывающий в них, как-то проявляющий себя в них. Эренбург сам обращает наше внимание на это, говоря в конце: «Потом мы шли спать и, просыпаясь вечером, видели то же безумие». Конечно, это не психиатрическое безумие, и лучше бы сказать, что перед нами скорее бездушное, обездушенное человеческое поведение. Толстой как будто тоже изображает поведение своих героев, беря его с чисто внешней стороны, как бы отвлекаясь от его духовного смысла. Перед нами немая сцена, и описаны только движения и жесты героев. Но картина Толстого живет перед нами. Изображенные им движения и жесты полны психологического красноречия. Они похожи у него на дверь, открывающуюся в далекую перспективу, которая уводит нас незаметно в глубину душевной жизни его персонажей. И совсем не впечатление «безумия» получается у нас в результате, а ощущение насыщенной, осмысленной духовной жизни.

Всматриваясь в изображение Толстого, мы легко откроем — давно известный — секрет психологической выразительности движений и жестов его героев. Он состоит в том, что Толстой выбирает среди них такие, которые брызжут духовным содержанием. Например, жест Наташи, которая «невольно высунула язык, грозясь сама себе» — жест, психологически прозрачный, как транспарант. В подобных движениях и жестах, даже если они описаны чисто внешне, всегда точно сгущены, сжаты какие-то массы выразительности. В описании Эренбурга таких нет. Когда мы читаем у него: «мужчины вскакивали с залитыми вином манишками, с продавленными цилиндрами, кружились, шуршали билетами бумажников и убежали, схватив двух, трех, десять, не считая», — мы так и не видим, что побуждало к этому «мужчин», и зачем им столько «женщин» и куда и зачем они «убегали». Похоже на ребус — только немой, без отгадки.

Напрашивается предположение, что это — результат более «объективного» отношения Эренбурга к предмету Толстой психологизму, а не просто описывает «буквально» то, что видит. Эренбург же, кажется, не хочет даже и скрытой психологии. Он только фотографирует видимое. У него как бы протокольная регистрация уголка жизни.

Но это только «кажется». Приведем для сравнения «протокольное» описание поведения у Пушкина («Капитанская дочка»).

«В эту минуту мятежники набежали на нас и ворвались в крепость. Барабан умолк; гарнизон бросил ружья; меня сшибли было с ног, но я встал и вместе с мятежниками вошел в крепость. Комендант, раненый в голову, стоял в кучке злодеев, которые требовали от него ключей. Я бросился было к нему на помощь; несколько дюжих казаков схватили меня и связали кушаками, приговаривая: «Вот уж вам будег, гоударевым послушникам!». Нас потащили по улицам; жители выходили из домов с хлебом и солью. Раздавался колокольный звон. Вдруг закричали в толпе, что государь на площади ожидает пленных и принимает присягу. Народ повалил на площадь, нас погнали туда же». Пушкин известен лаконичной сжатостью своих описаний и отсутствием пристрастия к психологизированию. Приведенное описание — в духе этой репутации. Однако, сличая его с описанием Эренбурга, мы не скажем, что перед нами однотипные манеры изображения. Мы, правда, не видим, что переживают у Пушкина «набежавшие» «мятежники», каково на душе у гарнизона, побросавшего оружие, и т. д. Но нам нет надобности долго гадать, что значат те или другие действия пушкинских персонажей: они, выражаясь математически, — однозначны, и значимость их готова предстать перед нами по первому вызову. Не таковы действия, изображенные Эренбургом: мы уже видели, их психологическое значение — загадка. Поведение его героев не позволяет судить об их психологии.

Его манера описывать действия напоминает некоторые страницы Салтыкова. Вот отрывок из «Истории одного города»: «Собрав воедино куралесов, гущеедов и прочие племена, головотяпы начали устраиваться внутри, с очевидною целью добиться какого-нибудь

порядка... Началось с того, что Волгу толчком замесили, потом теленка на баню тащили, потом в кошеле кашу варили, потом козла в соложенном тесте утопили, потом свинью за бобра купили, да собаку за волка убили.. наконец, утомились и стали ждать, что из этого выйдет». Сходство с описанием Эренбурга—в том, что и действия салтыковских глуповцев психологически непонятны. Они тоже изображены внешне, и кажется, что ничего духовного за этою внешнестью нет. Но тут и кончается сходство. Салтыков указывает нам все-таки определенную цель поведения глуповцев («добиться какого-нибудь порядка») и намекает, что головотяпы и прочие «народы» «глуповского» корня так не торопились к этой цели по неискоренимой глупости. Это—все-таки психология, хотя и сатирически преломленная. Даже и такой психологии нет у Эренбурга.

Не только в отрывке, приведенном выше, но и на протяжении всей истории Хулио Хуренито, герои Эренбурга обходятся без всякой психологии, и поведение их остается нарочито загадочным. Хуренито, правда, не только предается всякими приключениями, но и непрерывно и многословно философствует и проповедует: казалось бы, достаточное указание на его «душу». Но это не душа, а вроде пара: начинаешь в нее вглядываться,—она тут же и тает. Невозможно сказать, во имя чего, собственно, Хуренито проповедует всеобщее разрушение—и вовсе не по авторскому недосмотру. Эренбург не любит психологических мотивировок поведения. В его «Тресте Д. Е.» Энс Боот разрушает Европу по неизвестной причине, и автор издевается над объяснением этой причины, подсказывая нам мысль, что Боотом руководила любовь не то к прекрасной Люси, не то к прекрасной Европе. Всем изложением своим Эренбург показывает, что его интересует действие, взятое само по себе, и вовсе ему не хочется заглядывать через него в душу героев.

В такой манере изображать поведение Эренбург не одинок. Следы ее, а порой систематическая практика в духе этой манеры, встречаются и у других современных художников.

Замятин—в общем, художник иного стиля. Но временами и им овладевает интерес к изображению действий, из которого изгнаны следы психологии—действия в «чистом» виде. В «Уездном»—вещи, написанной еще перед войною,—он так описывал ежедневную хронику жизни бабы Апроси: «Вечером вернется откуда-то Анфим Егорыч, заглянет к Апросе:—Приходи уж-тка вечерком.—Прийти говоришь? Ладно. Сбил ты меня с толку сейчас. И что-й-то мне нужно было сделать—совсем замстилось. Да, бишь, яйца повынуть из-под кур: опять хорек проклятенный выпьет.—Бежала в курник Раздувала потом самовар. Один у себя пил Барыба чай, перелистывал что-то. «И все читает, и все читает, долго ли так и глаза испортить?» Укладывала мальчонку своего спать. Садилась на лавку и жужжала веретеном: сучила толстые серые нитки для зимних чулок. Шлепался сверху, с потолка, толстый черный тарзкан. «Ну, стало быть, поздно, пора». Тупым концом веретена почесывала в голове, зевала, крестила рот. Старательно, плюя на щетку, начищала Анфим-Егорычевы са-

поги, раздевалась, аккуратно складывала все в уголку на лавке и несла сапоги Барыбе. Барыба ждал. Ставила Апрося у кровати сапоги и ложилась. Уходила через полчаса. Позевывала. Отбивала десять поклонов, читала Отчу и засыпала накрепко: натрудилась за день, не оберешься хлопот».

При наивно-реалистическом отношении к искусству напрашивается мысль, что таким и видал в действительности поведение Замятин, — таким он и описал его. Есть-де такие тупые люди, что у них все снаружи и ничего — за душой... Художник, однако, — не фотограф, и что он наблюдал в жизни — вопрос особый. Все дело в том, что и как он изобразил. Нет такой — пусть бы и самой тупой — жизни, которая, при достаточном вчувствовании, не ожила бы перед художником во всей своей психологической глубине. Нужно только желание и умение видеть и изображать ее. У Замятина, вообще, того и другого в изобилии. Но что-то заставляет его порою пренебрегать этим изобилием. И выходит — жизнь Апроси. В ее изображении все подобрано так, чтобы заслонить от нас душевную жизнь героини. В одном и том же плане у нее — почесывание веретеном в голове и зевота, и молитва, и отношения с Анфим Егорычем. Ни действия не расположены в перспективе их психологической значительности, ни за каждым из них не видать души живой.

С тем же приемом изображения поведения путем его обездушения мы встречаемся, напр., у Кайзера, одного из крупнейших современных немецких художников-экспрессионистов. В его драмах нередко примеры в духе следующего диалога в пьесе «Коралл»:

Дочь. Теперь?

Миллиардер. Хочу задать тебе только один вопрос.

Дочь. В чем же дело?

Миллиардер. Могла ли бы ты решиться выйти замуж за директора музея?

Дочь. Я, право, не знаю.

Миллиардер. Я настаиваю на твоём решении, так как...

Дочь. Я ведь его почти не знаю.

Миллиардер. Я сам...

Дочь. Как же ты можешь уговаривать меня?

Миллиардер. Своим разговором здесь он произвел на меня очень сильное впечатление, какого до сих пор ни один человек на меня не производил.

Дочь. Он отказался от дара. Это тебе так импонирует?

Миллиардер. Его взгляды мне нравятся. Его внутренняя независимость. Для него нет прошлого, — только будущее, которое стирает все прошлое.

Дочь. Я его не слушала.

Миллиардер. Ты очень обрадовала бы меня.

Дочь. Тогда мне нечего думать.

Миллиардер (трясет ее руки). Теперь пойдем встречать твоего брата».



И все? И все... Может быть, это и объяснимо психологически. Но автор отнял у нас, да и у себя всякую возможность показать это. Нельзя даже догадаться, в чем тут дело. Перед нами—действие, настолько лишенное связи с (неведомым к тому же) душевным миром героев, что принимаешь его изображение за лародию. Но автор сохраняет полную серьезность...

Не только у наших ближайших современников мы встречаем рассматриваемую манеру. Ей не чужды и более старые из них. Например, «Мелкий бес» Сологуба дает многочисленные ее примеры. Приведем только один. «Николай Михайлович Гудоевский был человек невысокий, плотный, черноволосый, плешивый, с длинной бородой. Движения его всегда были стремительны и неожиданны; он словно не ходил, а носился коротенький, как воробей, и никогда нельзя было узнать по его лицу и положению, что он сделает в следующую минуту. Среди делового разговора он внезапно выкинет коленце, которое не столько насмешит, сколько приведет в недоумение свою беспричинностью. Дома или в гостях он сидит, сидит и вдруг вскочит и без всякой видимой надобности быстро зашагает по горнице, крикнет, стукнет. На улице идет, идет и вдруг остановится, присядет или сделает выпад, или другое гимнастическое упражнение, и потом идет дальше».

Особенно часто пользовался приемом обездушевания действия Л. Андреев. При этом он облакал его в особую форму — изображал действия, как безжизненные, чисто-механические процессы. Ссылкой на них он, правда, пытался иногда дать более углубленное психологическое понимание действия. Но сплошь и рядом средство в этих случаях превращалось в цель, и вместо действия перед нами являлся абсолютно бездушный процесс. Иллюстрируем это примерами из его «Иуды Искарюта»:

«Когда Петр чтонибудь говорил, слова его звучали так твердо, как будто он прибивал их гвоздями. Когда Петр двигался или что-нибудь делал, он производил далеко слышный шум и вызывал ответ у самых глухих вещей: каменный пол гудел под его ногами, двери дрожали и хлопали, и самый воздух пугливо вдрагивал и шумел. В ущельях гор его голос будил сердитое эхо, а по утрам на озере, когда ловили рыбу, он кругло перекатывался по сонной и блестящей воде и заставлял улыбаться впервые робкие солнечные лучи»... Тут уже не человеческие действия, а какие-то стихийные природные процессы.

Вот описание того, как думал Иуда под звуки слов Иисуса: «Иуда забрал в железные пальцы всю душу и в необъятном мраке ее молча начал строить что-то огромное. Медленно, в глубокой тьме, он поднимал какие-то громады, подобные горам, и плавно накладывал одна на другую, и снова поднимал и снова накладывал; и что-то росло во мраке, ширилось беззвучно, раздвигало границы. Вот куполом почувствовал он голову свою, и в непроглядном мраке его продолжало расти огромное, и кто-то молча работал: поднимал громады, подобные горам, накладывал одна на другую и снова поднимал...

И нежно звучали где-то далекие и призрачные слова». За этим каменностроительным процессом душевная жизнь становится каким-то пустым местом.

В этом стиле составлено и замечательное описание избияния Иисуса в караульне. Андреев заставляет нас смотреть на него глазами Иуды, но сам не выдерживает этой установки и, поместившись как бы рядом со своим героем, от себя поясняет то, что происходит перед нами: Иуда «видел тесную, душную комнату, грязную, как все караулни в мире, с залепанным полом и такими замасленными, запятнанными стенами, точно по ним ходили или валялись. И видел человека, которого били. Его били по лицу, по голове, перебрасывали, как мягкий тук, с одного конца на другой; и так как он не кричал и не сопротивлялся, то минутами, после напряженного смотрения, действительно начинало казаться, что это не живой человек, а какая-то мягкая кукла, без костей и крови. И выгибалась она странно, как кукла, и когда при падении удалялась головой о камни пола, то не было впечатления удара твердым о твердое, а все то же мягкое, безболезненное. И когда долго смотреть, то становилось похоже на какую-то бесконечную странную игру—иногда до полного почти обмана. После одного сильного толчка человек или кукла опустился плавным движением на колени к сидящему солдату; тот в свою очередь оттолкнул, и оно, перевернувшись, село к следующему, и так еще и еще. Поднялся сильный хохот, и Иуда также улыбнулся—точно чья-то сильная рука железными пальцами разодрала ему рот»... «Вот чья-то рука впилась в волосы, повалила человека и, равномерно переворачивая голову с одной стороны на другую, стала лицом его вытирать залепанный пол». Это движение руки, равномерно, не дрожа, вытирающей пол лицом человека, кажется в изображении Андреева не живым действием, а такою же бессмысленной механической игрой, как и вся сцена истязания. Тут не видишь даже истязания, нет истязующих и истязаемых — недаром и сам Андреев вспомнил о кукле, говоря об Иисусе.

Вообще, изображая живое действие в виде обездушенных процессов, необходимо представлять себе носителей этих действий не живыми существами, а какими-то схемами или машинообразными моделями живых организмов<sup>1)</sup>. Мы и можем констатировать оба эти приема у названных и некоторых других художников.

Вспомним, напр., у Андреева персочажей «Жизни Человека». Ни один из них не индивидуализирован. И не по авторской беспомощности. Ее у Андреева, вообще, не было. Его лица представляют собою схемы только тогда, когда он этого хочет. В «Жизни Человека» он этого и хотел. Перед нами появляются Человек, его Мать, его Жена, его Соседи, Друзья и т. д. У них нет собственных имен, но не только имен, но и физиономий. В ремарках Андреев предупреждает даже возможность истолковать те или другие черты в индивидуализирующем направлении. Говоря, напр., о позах Человека, он

<sup>1)</sup> Об этом см. подробнее ниже, в начале второй главы.

указывает: «позы он принимает, свойственные только человеку» — а отличие от других существ. Изображая дом Человека, Андреев отмечает изобилие позолоты. Можно подумать, что его герой любит позолоту, как особый стиль: это говорило бы о каких-то индивидуальных вкусах. Но Андреев предупреждает: «В обилии позолоты выражается богатство Человека»; тут ничего личного, — где золото, там только богатство, богатство вообще.

Этой манеры в изображении людей держится и Кайзер <sup>1)</sup> вместе с целой группой других немецких экспрессионистов. Для большинства его драм характерен в этом отношении его «Коралл», где мы находим Миллиардера, его Сына, его Дочь, Секретаря, Даму в черном и т. п. Это — не личности, а маски, вывески идей, которые хочет сообщить нам с их помощью автор. Близки к этому и герои Эренбурга. Но их можно рассматривать также и как переход к машиноподобным моделям людей. Чем не прямой автомат, напр., Преполовенский, герой Сологуба: Пр-половенский «раз начавши говорить, уже не мог остановиться, и все на разные лады пересказывал одно и то же», пока его не останавливал кто-нибудь. И таковы все персонажи «Мелкого беса» — Передонов, Варвара и др. У Андреева особенно много таких нарочитых манекенов. В одном из его ранних рассказов — «Большой шлем» — все действующие лица представлены, как машинки для карточной игры. Не то, чтобы Андреев заставил нас судить о них только по этой детали. Он стремится внушить нам, что это у них не деталь, а как раз самое существенное, к чему все прочее служит только привеском. Даже сама смерть важна, только как аксессуар карточной игры.

Мы читаем «... одно соображение, ужасное в своей простоте, потрясло худенькое тело Якова Ивановича и заставило его вскочить с кресла. Оглядываясь по сторонам, как будто мысль не сама пришла к нему, а кто-то шепнул ее на ухо, Яков Иванович громко сказал:

— Но ведь никогда он не узнает, что в прикупе был туз, и что на руках у него (умершего партнера, Николая Дмитриевича, *Т. Р.*) был верный большой шлем. Никогда!

И Якову Ивановичу показалось, что он до сих пор не понимал, что такое смерть! Но теперь он понял, и то, что он ясно увидел, было до такой степени бессмысленно, ужасно и непоправимо. Никогда не узнает! Если Яков Иванович станет кричать об этом над самым его ухом, будет плакать и показывать карты, Николай Дмитриевич не услышит и никогда не узнает, потому что нет на свете никакого Николая Дмитриевича. Еще одно бы только движение, одна секунда чего то, что есть жизнь, — и Николай Дмитриевич увидел бы туза и узнал, что у него есть большой шлем, а теперь все кончилось, и он не знает и никогда не узнает».

---

<sup>1)</sup> На это указывал, между прочим, Гиммельфарб в своем предисловии к русскому переводу „Коралла“.

И когда от этих карточных мыслей о смерти Яков Иванович возвращается к жизни, у него—та же карточная философия: «А где же мы возьмем теперь четвертого?»

В позднейших рассказах Андреева эта манера изображения живых людей в виде нарочитых автоматов нет—нет да и всплывала—и в «Жизни Василия Фивейского», и в «Иуде» и др.

Не чужд ей и Замятин. Вот портрет Барыбы в его «Уездном»: «Тяжкие железные челюсти, широченный, четырехугольный рот и узенький лоб; как есть утюг, носиком кверху. Да и весь-то Барыба какой-то широкий, громоздкий, громыхающий, весь из жестких прямых и углов. Но так одно к одному пригнано, что из нескладных кусков как будто и лад какой-то выходит: может, и дикий, может, и страшный, а все же лад. Ребята побаивались Барыбы: зверюга, под тяжелую руку в землю вобьет. Дразнили из-за угла, за версту. Зато когда голоден бывал Барыба, кормили его булками и тут уже потешались всласть.—Эй, Барыба, за полбулки разгрызи. И суют ему камушки, выбирают какие потверже.—Мало,—угрюмо ворчит Барыба,—булку.—Вот чорт, едун!—но найдут и булку. И начнет Барыба на потеху ребятам грызть камушки, размалывать их железными своими давилками. Знай—подкладывай». «Барыба заговорил—одно за другим стал откалывать, как камни, слова—тяжкие, редкие». «Покачиваясь, огромный, четырехугольный, давящий, он встал и, громыхая, задвигался к приказчикам. Будто и не человек шел, а старая воскресшая курганная баба, нелепая русская каменная баба». (Так и у Андреева: «человек или кукла»).

Могло бы казаться, что этот изобразительный прием внушен Замятину густо-провинциальными, «уездными» наблюдениями. Но, вот, он побывал в Англии. Однако, и в этом антиподе русского уезда, в Лондоне эпохи мировой войны, он нашел нечто аналогичное.

Описывая мистера Краггса в рассказе «Ловец человеков», Замятин говорит, например: «Чугунный монументик на пьедестале был неподвижен, только из-под опущенных век—лезвия глаз». «Естественно, шестие мистера Краггса в новых брюках к церкви Сэнт-Джорджа было триумфальным шествием. Каждым шагом делая одолжение тротуару, сплюснутый монументик вышлепывал лапами, на секунду привинчиваясь к одному пьедесталу, к другому, к третьему; тротуар был проинтегрированный от дома до церкви ряд пьедесталов...» И т. д. Ясно, что эта манера подкладывать под живых людей механические, бездушные модели-куклы — не результат невольного этнографизма наблюдений, а рассчитанный художнический прием.

Этот прием соблазняет иногда и Пильняка, художника другого стиля. Искусшение воспользоваться им ясно, напр., в характерном портрете Петра Великого: «Человек, до конца дней оставшийся ребенком, больше всего возлюбивший игру, — и игравший всю жизнь: в войну, в корабли, в парады, в соборы, иллюминации, в Европу...» «С годами на круглом, красном, бабьем лице обвисли щеки, одрябли

красные губы, свисли красные—в сифилисе—веки, не закрывались плотно; из-за них глядели безумные. пьяные, дикие детские глаза, такие же, какими глядит ребенок на кошку, вкальывая в нее иглу или прикладывая раскаленное железо к пяточку спящей свиньи: не может быть иначе:—Петр не понимал, когда душил своего сына. Тридцать лет воевал—играл в безумную войну—только потому, что подросли потешные и флоту было тесно на Москве-реке и на Преображенском пруде» («Его величество Кнеeb Piter Komandor»).

Не одни художники слова впадают в соблазн изображения человека в виде бездушного манекена или автомата. Мы встречаем его также у некоторых современных живописцев и скульпторов кубистического или кубистическо-экспрессионистического направления. Наиболее ярким представителем их является испанско-французский живописец Пикассо.

Он начал с картин замечательной, сгущенной психологической выразительности. Но затем—в так называемый средний период своего творчества (около 1907 г.)—он перешел к новой манере. Задача его оставалась прежняя: дать максимум психологической выразительности. Средством к этому явилось составление человеческих фигур из комбинации более или менее геометризованных форм. Прием оказался удачным. Геометризация упрощает, сосредоточивает и выделяет в образе самое существенное. Получается исключительная духовная выразительность. В этом роде у Пикассо—несколько незабываемых картин (напр., «Королева Изабо», «Девушка с гитарой», «Дама с веером»). На этом, однако, Пикассо не остановился в этот период своего творчества. Разложение органических форм и новое их составление посредством комбинации геометрических форм, из средства для достижения жизненной экспрессивности сделалось для него целью, в виду которой почти ничего не осталось от проблемы выразительности. Фигуры Пикассо превратились в какую-то живописную мозаику цветных геометрических форм на мотив человеческой фигуры. Порой это приводит к любопытному результату: вместо организмов—получаются какие-то уравновешенные архитектурные композиции. Но уже нет образов живых людей, хотя эти композиции не отрываются все же от связи с формами человеческого тела. В такой манере написаны у Пикассо «Сидящая женщина», «Дружба», «Три женщины» и др.

Манера эга настолько совпадает с такою же манерою в литературе, что без натяжек представляешь себе портрет, напр., Барыбы (у Замятина), написанный в духе Пикассо и все же верный замыслу Замятина. И наоборот, если заставить «Трех женщин» Пикассо участвовать в рассказе Замятина, им вполне пристанет название «каменных баб», и они, вероятно, не хуже Барыбы сумеют разгрызть самые твердые камни. Вместе с героями Эренбурга они сумели бы участвовать в парижском «безумии», и точно видишь их сидящими на террасах ресторанов, где Эренбург подсмотрел, как они «равномерно, упорно жуют, щелкают зубами, чавкают и отрывают». Если они соберутся думать, никто лучше Андреева не опишет, как в их

головах «медленно поднимаются громады, подобные горам, и плавно накладываются одна на другую». Если бы волею судеб одна из фигур Пикассо оказалась в роли социального реформатора, она действовала бы так же бессмысленно-машинально, как Петр Великий в изображении Пильняка. И если бы, наконец, героям Пикассо довелось поступить в актеры, им—а не кому-либо другому—пришлось бы играть роль «Некто в сером» из «Жизни человека». Не персонаж ли это Пикассо? «На нем широкий, бесформенный серый балахон, смутно обрисовывающий контуры большого тела; на голове его такое же серое покрывало, густою тенью крошечное верхнюю часть лица. Глаз его не видно. То, что видимо: скулы, нос, крутой подбородок—крупно и тяжело, точно высечено из серого камня. Губы его твердо сжаты. Слегка подняв голову, он начинает говорить твердым, холодным голосом, лишенным волнения и страсти...»

Для правильного представления о существе изложенных способов изображения человека и его поведения необходимо иметь в виду, прежде всего, относительную ограниченность употребления этих приемов в современном искусстве. Авторы, на которых мы ссылались, не исчерпывают, правда, круга художников, в большей или меньшей мере практикующих эти приемы. Можно назвать еще порядочное число других имен—как в русском, так и в иностранном искусстве <sup>1)</sup>. Не преследуя в настоящей связи цели составления исчерпывающего их списка, мы не станем перечислять их сейчас,—для нас достаточно примерных данных. Но есть основания считать, что изобразительные манеры, о которых идет речь, очень значительным распространением не пользуются. И во всяком случае, по сравнению с огромной массой художников, чуждых нашим приемам, та их часть, которая к ним прибегает, представляется наверное малочисленной группой. Нужно, вдобавок, иметь в виду, что и художники этой группы вовсе не пользуются исключительно методами обездушения действия и человека. Мы отчасти и отмечали это. Ни один из упомянутых художников не основывается только на этих методах. Андреев, Замятин, Пильняк, Сологуб и даже Кайзер и Эренбург (меньше всех, впрочем) видят в человеке живое существо, изображают его чаще всего или по крайней мере нередко—как источник одухотворенного поведения и умеют пробуждать в нас яркое впечатление жизненности при восприятии их творений. Некоторые из них склонны даже и на неорганический мир смотреть, как на одухотворенный. (Особенно Андреев, доходящий в этом порою до первобытного анимизма), Другие, придя к изученным изобразительным приемам и потрудившись над их практическим развитием и применением, через некоторое время с ними расставались. Так

<sup>1)</sup> Вот еще несколько примеров из попадавшихся нам. О негре Стексул пишет: «То была гуттап-речевая фигура, способная, однако, ходить и говорить и жить и наслаждаться» («Огера безмолвия», ГИЗ, 1925). Или у В. Маргерита: «Вот до чего дошел, опускаясь все ниже и ниже, этот бессознательный автомат, животное, некогда бывшее человеком... Машина для убийства». («Золото», русск. пер., 1924). Даже утонченный психолог Д. Конрад не чужд этого приёма (см., напр. „Победа“).

случилось, напр., с Пикассо. Кубистический период был лишь переходящей стадией в его художественном развитии. После мировой войны он отошел от кубизма, став практиком и проповедником «классического» французского искусства. С ним вместе этот шаг в сторону от кубизма сделали его подражатели, хотя и не все,—кубизм далеко не умер. Наконец, нельзя не обратить внимания и на то, что, практикуя далеко не всегда и не во всем наши приемы, немногочисленная группа соответствующих художников вовсе не образует и какой-нибудь единой школы. Напротив, в пользовании ими встретились художники разных воспитаний, типов и стилей. Нет никакой возможности зачислить в ряды одной и той же «школы» Андреева и Замятина, Кайзера и Пильняка, Сологуба и Эренбурга... В итоге, положение складывается так, что манеры, общие им и некоторым другим современникам, следует рассматривать, скорее всего, как некоторое «поветрие», заражающее не всех, а только более внушаемых, менее иммунных в отношении заразы, да и их поражающее не нацело и насквозь, а лишь временно и сравнительно не глубоко.

Другую существенную особенность, характеризующей распространение наших фактов, является их приуроченность к периоду между концом прошлого века и—последними из наступивших годов нашего столетия. Впрочем, с обеих сторон хронологические границы не закрыты. О будущем гадать не приходится. Что же касается прошлого, оно, сколько мы знаем, дальше середины XIX века не заходит, да и сюда—только спорадически (см., напр., у Толстого, «Война и мир», т. II, ч. 5, гл. IX—изображение оперы).

Последнее обстоятельство, которое мы должны отметить, состоит в том, что ни трактование человеческого поведения исключительно внешним, обездушивающим образом, ни изображение самого человека в виде автомата или схемы не встречаются в столь отчетливом виде ни в одну из предшествующих эпох истории искусств.

Условимся. Во все времена встречалось и встречается простое неумение изобразить художественным образом живое действие и живого человека. Через эту стадию проходит любой художник, чтобы созреть до сильного мастерства, как каждый из нас не сразу научается говорить, читать и писать. Мы говорим не об этом. Нас интересует искусное, умелое изображение—продукт настоящего искусства.

Теперь известно, что художественное мастерство бывает различным не только по степени, но и по качеству, по стилю. Нельзя выстроить все художественные манеры в один ряд, располагая их по степеням совершенства. Скорее каждая из них образует особое направление, и только внутри его возможно рядоположение однородных и количественно разностепенных манер. Таких направлений, больших и малых, раскрылось в истории довольно много. Но ни в одном из них, осуществлявшихся ранее конца XIX века, не найти примеров манер, изучаемых нами. Они характерны только для нашего времени.

Повидимому, есть факты, противоречащие этому. Но — только повидимому.

Например, Пикассо, столь типичный представитель обездушивающей манеры, очень любил негритянскую скульптуру и видел в ее приемах нечто близкое своим. Верно лишь то, что т. н. «негритянское» искусство вааяния достигло и достигает высоких степеней совершенства. Чуждое нам по культурно-исторической почве, на которой оно возникло и развивалось, негритянское вааяние по своим формальным достижениям внушает нам нередко удивление и восхищение, к которому примешивается порою доза любопытства к экзотическому. Странные уродливые фигуры в необычной установке, в ракурсах, отличных от наших канонов, и с пропорциями частей, отступающих от т. н. «натуры», все-таки приковывают к себе внимание. За странностью и нарочитым уродством скоро начинаешь различать огромную духовную экспрессивность. Эти уродцы живут и еще какую сосредоточенной, своеобразно напряженной жизнью! Может быть, это и не человеческое, а какое-то дьявольское племя, но страшно—до жути—живое. В нем как бы воплотились чьи-то бредовые идеи, сохранив всю лихорадочность породившего их настроения. И насколько не похожи эти фигуры на композиции Пикассо. У него тоже смещены и позы, и ракурсы, и пропорции, но в другом направлении и с другим эффектом. Если Пикассо и негр, то парижский, а это даже не то, что офранцузенный, европеизированный негр, и по давню—не то, что какой-нибудь суданский негр.

В романе А. Белого «Петербург», в котором там и сям всплывает манера нарочитого обездушения действия и человека, есть такое место: в гостях сидит Абреухов — отец; «перпендикулярно в бухарский пестрый ковер оперлись его тощие ножки с поджарыми икрами, образуя нижние части, которые с верхними составляли под коленными чашками прямые девяносто-градусные углы; перпендикулярно к груди протянулись к фарфоровой чашечке чая его тонкие руки. Аполлон Аполлонович Абреухов, особа первого класса, казался написанной на ковре фигуркой египтянина — угловатой, плечистой, презирающей все правила анатомии...» Вот, повидимому, другая аналогия—с египетской графикой. Долгое время казалось, что египетские художники пренебрегали правилами анатомии просто по невежеству и по неумению справиться с их пластическим воплощением. Это оказалось заблуждением. Египетская археология доставила нам массу «натуралистических» изображений человеческих фигур. Искажая «натуру» в стеной росписи и в скульптурных изображениях, египетские художники известных периодов, несомненно, стилизовали человеческие образы — в строго определенном направлении. В каком? Кажутся ли их фигуры не живыми, манекенными? Они кажутся важными, отрешенными от суеты, витающими высоко над обыденной жизнью. Но они по-своему живут, — так, как подобает жить существам, до которых эта суета не доплескивает. Они не удостаивают спускаться в нее, и художники, изображая их, не удостаивают своим вниманием «правил анатомии». Сравнивая своего героя с ковровым изображением таких су-



ществ, А. Белый хотел возбудить в нас впечатление безжизненности. Но египтяне, покрывавшие такими изображениями стены, хотели внушить и внушали впечатление причастности их героев к типу жизни, казавшемуся им божественно достойным.

«Правилами анатомии» пренебрегали не только египетские художники. С обильными примерами того же знакомит нас история средневекового, особенно византийского искусства. «Деревянных» фигур здесь множество. Сухие, странно-вытянутые святые в «неестественных» позах покрывали стены храмов, иллюстрировали священные тексты или душеспасительные истории, — а, ведь, кругом жизнь была ключом, как всегда, и так легко было видеть, что таких людей нет и не может быть. Не было ли это уходом от жизни? Напротив, эти изображения создавались и воспринимались, как триумф жизни. Идеалом казалась бесплотная жизнь, и плоть казнилась и принижалась. Но это делалось во имя «духа», и никогда византийское искусство, достойное имени искусства, т. е. не беспомощное технически, не было изображением обездушенной жизни, хотя и было изображением жизни «обесплоченной».

Средневековое искусство еще в одном отношении — и тоже несомненно — напоминает нам обездушивающую манеру наших современников. В средневековой драме — особенно, типа «моралитэ» — действующие лица нередко лишены индивидуальности и собственных имен. Они представляют олицетворение добродетелей и пороков и вообще «отвлеченных» морально-философских и религиозных понятий. Как будто — то же, что в пьесах Кайзера, Андреева и др. Но такие олицетворения и не должны быть и не могут быть индивидуализированными и производить жизненное впечатление. Ведь, изображенные в них предметы, — все эти Гордости, Смирения, Милосердия и прочие пороки и добродетели — не живые существа, а только абстрактные понятия, противоположно олицетворенные к вящему торжеству жизни. А герои Кайзера или Андреева — люди, которые должны бы и могли бы казаться живыми, а вместо того умышленно представлены в виде абстрактных категорий человека «вообще», миллиардера «вообще» и т. д. Выходит тоже противоположно, но не к торжеству жизни, а к ее угашению.

И как любопытно вообще, что старое искусство даже от схем, даже от общих абстракций, от вещей неодушевленных шло в своих олицетворениях к жизни. Такова была его исконная традиция. Оно брало заведомо, очевидно мертвое бытие и силою своего животворящего дыхания приобщало его к жизни. Миф о Пигмалионе, оживившем созданную им статую, входил в общее сознание, как повесть о живящей силе художнической любви, не останавливающейся и перед холодным мрамором. Трогательные куклы марионеточного театра, всем видимые, как куклы, средствами искусства поднимались некогда на уровень трепетной жизни. В легенде о Дон-Жуане статуя командора сходила со своего пьедестала, чтобы роковой неотвратимостью своей тяжелой поступи и пожатием своей каменной десницы вмешаться в жизнь, в борьбу человеческих страстей. И в то время, как даровитые

художники последних десятилетий изошряются в умении обездушить и умертвить заведомо живое, Пушкин употребил все чудеса своего таланта, чтобы хоть на мгновение сделать для нас правдоподобною сцену из «Медного Всадника»:

«. . . Показалось  
Ему, что грозного царя,  
Мгновенно гневом возгоря,  
Лицо тихонько обращалось...  
И он по площади пустой  
Бежит и слышит за собой—  
Как будто грома грохотанье,  
Тяжело-звонкое скаканье  
По потрясенной мостовой.  
И озарен луною бледной,  
Простерши руку в вышине,  
За ним несется Всадник Медный  
На звонко скачущем коне;  
И во всю ночь безумец бедный,  
Куда стопы ни обращал,  
За ним повсюду Всадник Медный  
С тяжелым топотом скакал.»

Так искусство прошлого, прикасаясь даже и к неживому, сообщало ему жизнь, то бредовую, то торжественно-важную, то гневномстясющую; а художники нашего времени, у которых в правой руке всегда пузырек с живой водой, порою испытывают потребность sprыснуть встречную жизнь из пузырька с мертвою водою, которую они держат, к счастью, в левой руке — не в той, которую обычно работают.

## Г Л А В А II.

Оставим область искусства. За ее пределами мы тоже найдем попытки обездущивающего понимания и изображения жизни. И прежде всего — в философии.

Здесь эти попытки получают характер разработки особой и весьма специальной проблемы. Это так называемая проблема «чужой одушевленности» или «чужого я».

К сожалению, хотя, как увидим, и не случайно, не существует точной и общепринятой формулировки этой проблемы. Об ее порядочной неясности свидетельствует и то, что в наиболее полной сводке материала о «чужой одушевленности», принадлежащей профессору Лапшину <sup>1)</sup>, с нашей проблемой смешаны многие другие, не имеющие с нею ничего общего или связанные с нею лишь отдаленно.

<sup>1)</sup> Проблема «чужого я» в новейшей философии», была напечатана в «Журн. Минист. Нар. Просв.» за 1909 г. (и отдельно, но этого издания у нас под рукой не было).

В интересах ясности нам придется поэтому начать с формулировки проблемы, по возможности наиболее точной. Вот она. Вопрос о чужом я или о чужой одушевленности состоит в том, существуют ли объективные доказательства того, что тела, которые мы называем органическими, и в первую очередь — тела человеческие, обладают такою же одушевленностью, какую каждый из нас знает в себе — как свою собственную одушевленность. Спрашивается, можно ли доказать, что одушевлен не только я, имя-рек, рассуждающий об этом, но и вы, и другой, и третий — и так далее, вплоть до простейших из живых существ или, по крайней мере, животных. Иначе все это можно выразить и так. Как доказать, что наблюдаемые мною извне действия других людей и вообще живых существ что то выражают, что-то означают, а не являются простыми физико-химическими процессами, как течение воды, взрыв пороха или сверкание молнии. В каждом из процессов последнего рода что-либо «происходит» известным образом, и в том они, собственно, и состоят. Живое же действие (или действие вообще в отличие от процесса) не только «происходит» таким-то образом, но еще и «выражает» нечто. Это значит, что в нем кто-то является выражающим и при этом что-то выражается. Нельзя говорить о выражении, не имея в виду того, кто выражается, субъекта выражения, в чем бы ни состояло действие, каким бы ни было последнее — словесным, жестикоуляционным, деловым. Этому субъекту «принадлежит» действие, тогда как простой физико-химический процесс никому не принадлежит, в нем никто не выражает себя. Говоря «камень падает», мы обозначаем невыразительный процесс. Говоря «человек идет», мы имеем дело с выразительным процессом или действием. В последнем случае «идет» является, прежде всего, процессом в том же роде, как и «падает» в первом. Но, кроме того, «идет» — глагол в личной форме, потому что есть действительное лицо, реальный субъект, который в процессе ходьбы осуществляет что-то «свое». В применении же к камню глагол «падает» является личным глаголом только фиктивно, на деле же он безличный, потому что, падая, камень ничего «своего» не выполняет. Выразительный процесс или действие характеризуется не только тем, что оно принадлежит кому-либо, какому-то субъекту, но и тем, что оно «нечто» выражает, — оно имеет и объективное содержание. В действии выражается гнев, радость, намерение ударить, стремление убежать, что-либо взять и т. д. Все это и бывает его объективным содержанием, и без подобного содержания действие — не действие, а простой физико-химический процесс. И вот, в проблеме чужой одушевленности как раз о том и речь, как доказать, что выразительные процессы или действия (включая субъект действия и его объективное содержание) существуют не только у меня, но и у других живых существ, и можно ли опровергнуть того, кто захотел бы это отрицать и уверял бы, что только его процессы выразительные, у всех же других они просто «протекают» (без субъекта и объективного содержания), как все чисто физические и химические процессы, никого и ничего не выражающие и не имеющие выразить.

Существо, выполняющее действия или выразительные процессы, и называется, собственно, «одушевленным»,— вот почему проблему чужой одушевленности можно формулировать двояко: как проблему выразительных процессов и как проблему чужой одушевленности.

Из этих формулировок видно, что проблема наша предполагает несомненными несколько предварительных условий (предпосылок).

Первое из них заключается, очевидно, в уверенности, что вне меня объективно существует внешний мир. Иначе какой же смысл было бы спрашивать об одушевленности других существ, кроме меня: они, ведь, должны предварительно существовать где-то вне меня, во внешнем мире.

Другое условие состоит в убеждении, что в этом внешнем мире существуют так называемые «организмы», т.е. материальные тела, особым образом устроенные, у которых можно наблюдать, по меньшей мере, такие же процессы, какие происходят с телами неорганическими. Мы говорим: «по меньшей мере», потому что у них, если только они являются одушевленными, может и должно быть кое-что (именно выразительность) сверх физико-химических процессов, но ни в коем случае не меньше.

Кто утверждает, что живое отличается от безжизненного, тот должен считать, что в действиях живых существ есть не только физико-химические процессы, но еще кое-что сверх того, именно, выразительность. Стараясь доказать или опровергнуть это, непременно нужно принимать две предпосылки, только что указанные. Кто их не признает и все-таки рассуждает о чужой одушевленности, тот говорит о чем-то совсем другом, чем проблема чужой одушевленности. Нам нужно иметь это в виду, во-первых, потому, что это вносит в вопрос ясность и точность, а во-вторых—и это самое главное—потому, что только так понятый и сформулированный вопрос имеет отношение к теме, которую мы занимаемся. Как видно из предшествующей главы, нас интересует манера изображать жизнь, как нечто безжизненное, т.е. действия живых существ, представляющие процессы выразительные—как процессы, ничего не выражающие, чисто механические. Очевидно, что проблема чужой одушевленности в нашей формулировке имеет непосредственно отношение к этой теме, ибо в ней (в проблеме чужого я) как раз о том и идет речь, можно ли доказать, что действия живого существа—выразительные, и само оно—не автомат, а живой центр и источник таких действий.

Замечательно, прежде всего, то, что чужая одушевленность могла сделаться проблемой.

С незапамятных времен мы живем, действуем и получаем действия живых существ, принимая их за живые, не сомневаясь в их жизненности. Некогда (в стадии анимизма) мы даже преувеличивали распространенность живого. Мы видели его там, где его нет. Тысячелетия культуры научили нас освобождаться от этой ошибки. Мы ввели живое в его законное русло. И вдруг—вопрос: а на каком основании мы считаем живое живым? Вопрос—значит сомнение; со-

мнение—значит препятствие. Что-то мешает нам созерцать жизнь в ее жизненности—бездумно, бестревожно. Откуда-то поднимается удушливый газ, застилающий духовное зрение, все кругом умерщвляющий, который заставляет некоторых не защищенных художников нашего времени видеть порою живое мертвым. Философов этот газ лишает уверенности в одушевленности живых существ вне меня, вне вас, вне данного мыслящего и рассуждающего я. Они начинают требовать доказательств. И создается целая (правда, небольшая) литература, касающаяся вопроса «о пределах и признаках одушевления».

Не станем приводить ее здесь. Ограничимся несколькими примерами, заимствуя их из сводной монографии проф. Лапшина, впрочем, с необходимыми поправками, в которых нуждаются данные этой полезной работы, к сожалению, не ясно и не точно формулировавшей смысл нашей проблемы.

Начнем с Д. С. Милля. Проблема им осознана и поставлена со всею отчетливостью. Но решение ее не стоит ему особого труда. Видно, что она не представляет для него волнующей остроты и не кажется ему особенно замысловатой и сложной. «В себе, рассуждает Милль, я сознаю ряд фактов, связанных единообразною последовательностью, из которых — на начало — модификация моего тела, середина—ощущения, конец—внешние поступки. У других человеческих существ моим чувствам доступны первое и последнее звенья ряда, но не промежуточное звено (т.-е. чужие «ощущения». *T. P.*). Однако, я нахожу, что следование последнего звена за первым так же закономерно и постоянно в других, как и во мне самом. Опыт, таким образом, вынуждает меня заключить, что должно быть налицо и промежуточное звено, каковое должно быть или такой же природы, как мое, или иного рода: я должен считать людей или одушевленными или автоматами; считая их одушевленными, т.-е. предполагая, что промежуточное звено такой же природы, как и в моем случае, и во всех других отношениях сходно, я подвожу другие человеческие существа, как феномены, под те же обобщения, которые, как мне из опыта известно, верно выражают теорию моего собственного существования. И, делая так, я поступаю согласно законным правилам экспериментального исследования»<sup>1</sup>).

Эти соображения Милля взяты из его книги о Гамильтоне (60-е годы). Позднее некоторые мыслители не раз воспроизводили ход<sup>2</sup>) мысли Милля, вполне им удовлетворяясь. Другие люди должны быть признаны одушевленными по сходству, по аналогии их телесного устройства и деятельности со мною. Так рассуждали, напр. Бергман, Тейхмюллер и др. авторы последних десятилетий XIX века.

Но других, писавших тоже в конце XIX века, такие соображения уже не удовлетворяли. Напр., Лютославский,—следуя изложению Лапшина,—указывал, что в данном случае «заключение по аналогии

1) И. Лапшин—„Проблема „чужого я“ в новейшей философии», „Журн. Мин. Нар. Просв.“ 1909 г., август, стр. 257.

2) В русск. переводе этого труда цитиров. место находится на стр. 196—197.

само по себе недостаточно. То же действие может быть вызвано различными причинами, и нельзя опровергнуть человека, который стал бы, напр., утверждать, что видимость одушевленности других людей есть продукт деятельности мировой души, или что жизнь есть сон, и душевная жизнь других людей есть продукт нашей грезящей фантазии»<sup>1)</sup>. На недостоверность аналогии, как способа доказательства чужой одушевленности, несколько позже (1905) указывал и Гейманс. «Те случаи,— говорил он, в которых заключение по аналогии о наличии чужого сознания неоспоримо, переходят совершенно незаметным образом в те случаи, в которых подобное заключение, по крайней мере, в такой же форме, не может быть несомненным»<sup>2)</sup>. Известный американский зоопсихолог Иэркес, пытавшийся найти заведомо верные признаки одушевленности животных и пересмотревший ради этого все главные критерии, пришел к заключению, которое Лапшин формулирует так: «все эти критерии автор считает имеющими значение лишь в качестве рабочей гипотезы. Другие логически убедительные критерии еще не найдены»<sup>3)</sup>.

Можно привести еще ряд подобных же суждений о недостаточности заключения по аналогии для признания чужой одушевленности. Все они указывают, что проблема, казавшаяся Миллю сравнительно простой и легкой, воспринимается после него, как труднейшая и сложнейшая. Пожалуй, никто не высказал этого с такой обстоятельностью и убежденностью, как русский философ А-р Введенский. Отмечая его среди других, Лапшин не останавливается на некоторых любопытных для нас подробностях его рассуждений. Коснемся вкратце немногих из них: они бросают яркий свет на какую-то невольную ую, не преодолимую склонность некоторых мыслителей к обездушивающему пониманию жизни.

«Мы утверждаем, говорил Введенский,— что всякий может отрицать существование душевной жизни повсюду, кроме самого себя, и объяснять все то, что мы привыкли считать обнаружением душевных явлений, как результат чисто материальных процессов, не сопровождающихся ни ощущениями, ни мыслями, ни чувствованиями, ни желаниями и т. д.; такой скептик не может быть опровергнут эмпирическим путем, то есть, отрицание чужой душевной жизни несколько не противоречит данным опыта»<sup>4)</sup>. В другом месте мы читаем: «вследствие некоторых особенностей в деятельности нашего познания ни одно объективно наблюдаемое явление не может служить признаком одушевления. так что душевная жизнь не имеет никаких объективных признаков; поэтому, если мы будем ограничиваться одними данным внутреннего и внешнего опыта, воздерживаясь при их обсуждении от всех метафизических предпосылок.., то нельзя будет с достоверностью решить вопроса о пределах одушевления; последнее позволи-

1) Лапшин, лит. журнал, стр. 286.

2) Лапшин, там же, стр. 273.

3) Лапшин, назв. журнал, стр. 227. Курсив наш.

4) А. Введенский—«О пределах и признаках одушевления», «Журн. Мин. Нар. Просв.» 1892, май, стр. 99.

тельно всюду и допускать, и отрицать..., смотря по тому, что окажется более удобным для расширения нашего познания»<sup>1)</sup>. Наконец,— последняя и любопытнейшая выдержка: «оказывается, говорит Введенский,— что вопросы: о существовании бога и о существовании чужой душевной жизни (заметим, жизни, то есть, явлений, а не души), вполне однородны между собой, и насколько логически позволительно и нетрудно отрицать бытие бога, ровно настолько же позволительно и даже легко отрицать существование душевных явлений всюду, кроме самого себя; и в том, и в другом случае мы не рискуем попасть в противоречие с данными опыта. Прямая непоследовательность, отрицающая существование бога, бояться отрицать существование душевной жизни, где бы то ни было, кроме как у самого себя»<sup>2)</sup>.

Приведем еще суждение известного философа Авенариуса. «Без сомнения, говорил он, устранение этой гипотетической части (чужого я) из моего научного рассмотрения других людей вполне мыслимо; я могу (допуская достаточное упражнение) мыслить себе подобных, как, правда, в высшей степени сложные, но чистые механизмы (лишенные мысли и чувства). Конечно, следовало бы ожидать, что человеческое общество, как система чистых механизмов, представлялось бы мне весьма странным и призрачным, но это еще не было бы основанием отвергнуть такое понимание»<sup>3)</sup>.

Мы видим: доискиваясь объективных доказательств существования чужой одушевленности, названные и некоторые другие авторы приходят к заключению, что таких доказательств нет, и что сведения живых существ к бездушным машинам вполне допустимо, теоретически неопровержимо на почве науки. Необходимо прибавить, что ни один из них не удовлетворяется этим результатом. Всем хочется избежать отрицания чужой одушевленности. Но они признаются, что научных путей к этому у них нет. Поэтому они обычно прибегают к путям вненаучным. Напр., Лютославский требует признания возможности телепатии, т.-е. внетелесного и непосредственного общения душ: на его-то основании, по его мнению, мы и судим о существовании чужой одушевленности. Другие, как Введенский (или еще Риль), утверждают, что только голос нравственного чувства доказывает нам одушевленность ближних, и показывают затем, что свидетельство этого «голоса», при всей его категоричности, имеет только практический и метафизический, но не научный смысл и цену. Третьи, как К. Бэ или Джемс, призывают нас просто верить в чужую одушевленность. Авенариус замечает, что признание чужой одушевленности делает окружающий меня мир существ более сходным со мною, а весь мир—более однородным, а это—удобное представление, отчего его и нужно принять. Ученик Авенариуса, Петцольд, сознавая всю неудовлетворительность такого

1) А. Введенский— „О пределах и призн. одушевления“, „Журн. Мин. Нар. Просв.“ 1892 г. май., стр. 73.

2) Там же, стр. 74. Курсив наш.

3) Лапшин, цит. соч., „Журн. Мин. Просв.“. 1910, сент., стр. 42.

рассуждения, просто предлагает принять наперед, без доказательства, как аксиому (постулат), чужую одушевленность и. т. д.; все это можно найти в труде Лапшина в порядке инвентарного описания разных решений нашей проблемы.

Очевидно существуют какие-то обстоятельства, заставляющие ряд мыслителей доискиваться доказательств чужой одушевленности, в которой никто до них серьезно не сомневался. И, повидимому, эти обстоятельства очень навязчивы, если у многих, в результате особых изысканий, оказывается, что таких доказательств вовсе нет. Результат—противоречащий всему известному до сих пор. Он им совсем не нравится, они всячески стараются от него отделяться. Но—тщетно. Живые существа,—если подходить к ним с обычными средствами научного познания,—оказываются мыслимыми (хотя это и не обязательно) в виде бездушных автоматов, а их поведение может без труда пониматься, как совокупность невыразительных, физико-химических процессов.

Теперь уместно заметить, что несомненный интерес к проблеме чужой одушевленности, который мы констатировали выше, довольно, однако, ограничен. Об этом можно судить совершенно «объективно». Подбирая и обзревая литературу вопроса, Лапшин мог указать лишь на несколько специальных работ, посвященных чужой одушевленности. После выхода его монографии, правда, появилось еще небольшое их число. Но все эти специальные работы, вместе взятые, все-таки очень малочисленны. Чаще же всего проблемы чужой одушевленности касаются мимоходом или между прочим, в трудах общепhilософского содержания или при обсуждении других вопросов. Вспомним, какое обилие литературных откликов порождает в философии популярны и общественно интересные темы и вопросы. На наших глазах до непомерных размеров разрослась, напр., литература о Бергсоне, о принципе относительности, о Шпенглере, о фрейдизме и т. д. Библиография проблемы чужого и ничем подобным похвалиться не может. Нужно признать: интерес, возбуждаемый ею, довольно специален и не очень распространен. Оттого ее нет даже в инвентаре философских понятий Эйслера (даже в новейшем издании его *Philosoph, Wörterbuch*, 1922 г.). В отношении распространения, философские сомнения в чужой одушевленности и попытки обездушивающего понимания жизни представляют такое же ограниченное течение, как в искусстве—изображение живого в виде бездушного механизма.

Аналогия простирается и дальше. Как в искусстве подобные попытки становятся заметными, и то не слишком, только во второй половине XIX века и в начале нашего, так и в философии проблемой чужой одушевленности начинают интересоваться не изолированные мыслители, а целая их группа—тоже лишь во второй половине минувшего столетия, а затем и в наши годы. При этом проблема углубляется вполне только с приближением конца XIX века. И только тогда появляются сомнения в ценности «аналогического» метода решения проблемы и высказывается уверенность в ее научной неразрешимости.



Наконец, в заключение остается сказать, что прошлое в философии так же не знало проблемы чужой одушевленности в ее современной постановке, как прошлое в искусстве не знало обездушающего изображения жизни.

Правда, в инвентарной описи Лапшина приводятся суждения о нашей проблеме, восходящие к XVII веку. Но в этом и говорится больше всего неопределенность проблемы, обозрением разных решений которой он занимается. Если формулировать ее точно, как это сделали мы выше, отпадает всякая возможность искать предшественников современных воззрений на нее в XVII веке.

В самом деле, нередко говорят—и Лапшин согласен с этим,— что еще Декарт касался проблемы чужой одушевленности в своем учении, что животные представляют собою бездушные автоматы. Не один Декарт высказывался в этом смысле в XVII веке. Но ни он, ни другие мыслители того времени не ставили эти мысли в связь с проблемой чужой одушевленности. Никто из них не задавался вопросом о доказательствах одушевленности вообще,— и прежде всего человеческой. А она должна была, конечно, выступить на первый план, как только бы заговорили о доказательствах одушевленности. Правда, естествоиспытатели того времени не раз высказывали мысль, что и человеческое тело—машина, и все происходящие в нем процессы следует понимать «из механических принципов природы», как требовал, напр., Гоффман, один из представителей так называемой «ятромеханики» (медицинской механики) XVII века. Приведя взгляды Гоффмана, историк биологических теорий Радль замечает, однако: «Исторически важно, что подобные воззрения в те (религиозно очень чувствительные) времена не возбуждали никаких сомнений со стороны церкви»<sup>1)</sup>. И неудивительно: тогда и не думали, что если человеческое тело—машина, то оно—только машина, и ничего больше. Об этом не говорили. Это казалось само собою понятным, и мыслители XVII века спрашивали не о том, одушевлена ли эта машина,—об этом и вопроса не было,—а о том, как в этой машине! сочетаются «душа и тело». В этой популярной проблеме XVII века нельзя, конечно, видеть даже и намека на проблему чужой одушевленности.

Точно так же ошибочно искать следов этой проблемы, напр. у Беркли, следовательно, уже в XVIII веке. Правда, у Беркли есть такое место: «... я не вижу... мыслящего индивидуума, но лишь такие видимые знаки и приметы, которые только внушают мне мысль, наводят меня на мысль о реальности невидимого мыслящего начала или души. Именно так же, решительно таким же путем, думается мне, хотя и не могу моими глазами во плоти созерцать невидимого бога, я, строго говоря, всеми моими чувствами познаю и воспринимаю те же знаки и приметы, такие действия (effects) и

---

<sup>1)</sup> Radl:—„Geschichte der biologischen Theorien in der Neuzeit“, 1, 2 Aufl., 1914 г., стр. 158.

проявления (operations), которые внушают, указывают и доказывают (реальность) невидимого бога, по крайней мере, с такою же достоверностью и очевидностью, как и всякие другие знаки, воспринимаемые чувствами, внушают мне мысль о существовании нашей души, духа или мыслящего начала, в существовании которых я убеждаюсь лишь по немногим знакам или проявлениям и движениям одного небольшого организованного тела, между тем, как я всегда и везде воспринимаю чувственные знаки, убеждающие в существовании бога»<sup>1)</sup>.

Приведя эти слова, Лапшин считает их доказательством интереса Беркли к проблеме чужой одушевленности. Действительный их смысл совсем другой. Они взяты из сочинения Беркли, посвященного вопросам философии религии. Задачей Беркли является здесь доказательство бытия бога и проведение известного учения об его природе и отношении к миру. Путь, избранный при этом клоийским епископом, довольно обычен в богословских рассуждениях. Подобно тому, как по внешности и действиям человека мы судим о последнем, так по миру, делу рук божьих, мы судим о творце. Очевидно, что здесь несомненным считается наше право судить о человеческой душе по внешним действиям, и вопросом является перенесение этого приема на суждение о боге. Именно проблемы чужой одушевленности здесь нет и следа. Напомним, кстати, что, как мы убедились, у Введенского проблема чужой одушевленности тоже сопоставлена с проблемой бытия божия. Но, делая это сопоставление, современный мыслитель говорит: на том же основании, на каком мы отрицаем бытие бога, мы можем отвергать и чужую одушевленность. Он считает несомненным право отвергать бытие бога и требует распространения этого права и на бытие чужого я. Беркли поступает наоборот. Несомненной для него является как раз та чужая одушевленность, которая кажется спорной Введенскому. Один—Беркли—опирает знание бога на знании чужой одушевленности, другой—незнание последней на незнании бога. Огромная разница! Наконец, Беркли и потому еще не имеет отношения к нашей проблеме, что он, как известно, отвергает бытие материального мира. А современная постановка этой проблемы предполагает, как мы знаем, несомненное существование материального мира, включая и органические тела.

Лапшин приводит еще шотландца Рида (XVIII в.), как раннего автора, писавшего о чужом я. Верно лишь то, что Рид касался существования других людей, кроме «меня». Но и Рид, и Фихте, и Стюарт и некоторые другие мыслители конца XVIII и первой половины XIX века никогда не видели в этом особого, специального вопроса. Их интересовало бытие внешнего мира вообще, включая сюда и одушевленных людей. Они спрашивали: как дока-

---

<sup>1)</sup> Лапшин, цит. соч. „Журн. Мнв. Нар. Просв.“, 1909, август, стр. 259. Курсин паш.

зять, что вне меня существует что бы то ни было, или вообще весь тот мир, который мы обычно признаем реальным. Проблема же чужого я предполагает, мы знаем, этот вопрос решенным, притом—в положительном смысле. В ней речь идет об одушевленности заведомо существующих органических тел, а не о том, существуют ли вообще эти тела в окружающем их мире. Этим вопросом и в такой постановке не занимались до второй половины XIX в.—за вычетом, может быть, единичных авторов.

Наконец, может показаться, что солипсизм и материализм тоже издавна занимались нашей проблемой. Но и это было бы недоразумением. Солипсизм утверждает, что вне меня нет ничего реального,—все является моими субъективными состояниями. Проблема же чужого я исходит из заведомой реальности внешнего мира и органических тел. Это совсем не то, о чем идет речь в солипсизме. Точно так же не об этом трактует и материализм. Он отвергает не чужую одушевленность, а только мысль о непроизводности душевной жизни от материи. Сущность его состоит в утверждении, что душевная жизнь обусловлена материальной. Демокрит понимал это так, что душа состоит из движения особых атомов. Бюхнер считал душу свойством материи. Исторический материализм доказывает, что душевная жизнь возникла диалектически из материи. Но во всех материалистических учениях существование чужой душевной жизни не только не подвергается сомнению, а предполагается, напротив, бесспорным, и речь идет только о том, какова ее природа и происхождение. И любопытно, что материализм, даже и новейший, проблемой чужой одушевленности не интересуется. Как указывает и Лапшин, эта проблема, «как особая проблема, для большинства материалистов не существует». Вернее было бы сказать, что она для них вовсе не существует—и Лапшин не мог включить в свой инвентарь ни одного материалиста, действительно говорившего о проблеме чужой одушевленности. Для материализма здесь нет вопроса,—он для него наперед решен в положительном смысле.

### Г Л А В А III.

Пока философы спорили о том, есть ли объективные признаки одушевленности и пока некоторые из них доказывали, что нельзя опровергнуть того, кто стал бы отрицать существование этих признаков, требуя изучать жизнь так, как будто бы она была бездушной,—в это самое время ряд психологов и физиологов—отчасти в связи с названной философской контраверзой—попытался осуществить на практике то, что философам казалось лишь теоретически мыслимым. Появились действительные примеры изучения жизни, исходя из мысли, что, хотя бы она и была одушевленной, ее нужно трактовать, как бездушную. На этом пути возникла так называемая «объективная психология».

Но предварительно—два замечания.

Жизнь, как совокупность выразительных процессов, для удобства изучения может рассматриваться и действительно

рассматривается с двух сторон. А именно, в ней можно различать: 1) выразительность, то, что выражается и 2) процесс, механизм выражения, то, как осуществляется выражение. Первая сторона и есть то, что называется психическим или «субъективным» моментом жизни. Вторая составляет физиологический или «объективный» момент жизни. Очевидно, что полное понимание жизни возможно только при учете обоим названных «моментов» или «сторон». Отсюда—два взаимно дополняющиеся метода изучения жизни,—психологический и физиологический (т.-е. в конце концов, в идеале, физико-химический), которые иногда (не особенно удачно) называют также методами субъективным и объективным. Таково первое замечание.

Второе состоит в том, что физиологический метод, как таковой, т.-е. в пределах изучения физико-химического механизма жизни, совершенно независим от метода психологического, имеющего дело не с механизмом выражения, а с самою выразительностью, т.-е. с тем, что выражается тем или другим процессом. Физиолог интересуется процессом выражения страха, любви, мысли, лени, равнодушия и т. д., отвлекаясь от самого страха, от самой мысли, а следя лишь за тем, какие физико-химические механизмы позволяют живому существу реагировать страхом, любовью или равнодушием. При этом он нигде не встречается с малейшей хотя бы надобностью сойти с физико-химической почвы, и если он это делает, он извращает правила метода и неизбежно приходит к ошибкам.

Предположим теперь, что, видя обе указанные стороны жизни, исследователь склоняется к убеждению, что психическая сторона жизни может изучаться лишь с большим трудом и весьма несовершенно или и вовсе изучению не поддается. Предположим затем, что, уверенный в полной и совершенной познаваемости физиологической стороны жизни, такой исследователь готов удовлетвориться только ее изучением, считая себя в праве выдавать физиологическое исследование жизни за единственно научное познание жизни вообще. В итоге и получится то из современных научных течений, которое носит имя «объективной психологии». Очевидно, оно, намеренно пренебрегая изучением психической стороны жизни, приходит к ее пониманию в виде бездушного процесса, т.-е. процесса, ничего не выражающего, сводящегося лишь к игре физико-химических сил. И опять надо заметить, что не следует смешивать этого научного течения с материализмом. Последний повторяем, не отрицает познаваемости психического момента жизни и только утверждает, что этот момент возникает из физиологического. Но это совсем другое, чем то, на чем основана современная объективная психология.

Переходим теперь к нескольким примерам, иллюстрирующим существо этой последней.

Одним из самых ранних представителей ее является немецкий психолог и педагог Арнхарт (Arnhart). Вместе с тем, он и один из умереннейших теоретиков объективной психологии. В 1893 году он

выступил с работой «Основания педагогики, как естественной науки». Сопоставляя в ней познаваемость психической стороны жизни (он называет ее кантовским термином «внутренний опыт») и стороны физиологической (по его терминологии—«внешний опыт»<sup>1)</sup>, Арнгарт писал: «Между внутренним опытом и внешним существует большая разница. Внешний опыт дан в пространстве и во времени, а внутренний—только во времени. Одна и та же часть пространства может быть мне дана многократно, один и тот же отрезок времени—только однажды. Отношения в пространстве носят определенный, объективный характер, а отношения во времени отличаются неопределенностью, субъективностью. Поэтому внешний опыт является от нас независимым. Мы сознаем, что внешний опыт существует и без нас. Напротив, внутреннего опыта нет без нас. К внешнему опыту, далее, применим эксперимент, а к внутреннему нет. Внутренний опыт никогда не делается предметом точной науки, подобно естествознанию, в котором законы доказываются экспериментами, не зависящими от субъекта. Всякий может утверждать, напр., что он испытывает чувство неудовольствия: но разве это не может быть ложно? Всякий может сказать, что он представляет себе пространство четырех измерений: как я ему докажу, что это невозможно? Как видно из этих немногих примеров, число которых легко было бы бесконечно умножить, внутренний опыт слишком подвержен произвольности, чтобы из него можно было сделать серьезную науку. Он был и всегда останется дикой областью бессмысленных препирательств (*der Tummelplatz der tollsten Streitigkeiten*). Так дальше продолжаться не может», говорил Арнгарт<sup>2)</sup>. В чем выход? Он—в объективной психологии. «Мы, пояснял Арнгарт, будем подвергать научной обработке раздражения внешнего опыта, соответствующие внутреннему, и придем таким образом к новому роду психологии (если уж удержат еще этот термин). Эту психологию мы назовем объективной, потому что она обходится без внутреннего опыта. В противоположность этому, психологию, основывающуюся на внутреннем опыте, мы назовем субъективной»<sup>3)</sup>. В позднейшей работе («*Begriff und Bedeutung der objektiven Psychologie*») Арнгарт определял объективную психологию еще точнее: «Я называю объективной психологией изучение движений моих сочеловеков, не обращающая внимания на их внутренний опыт (т.-е. на их психику. *T. P.*), а только в связи с предпосылками, соответствующими всему моему внешнему опыту»<sup>4)</sup>. «Все, что я воспринимаю в сочеловеке, это только его движения. И если я эти движения смогу объяснить в связи с соответствующими внешними раздражениями, не прибегая к помощи внутреннего опыта моего сочеловека, к тому же мне никогда

1) Впрочем, „внешний опыт“ обозначает у А. не только физиологическую сторону жизни, но и весь физико-химический мир.

2) Приводим эту цитату по позднейшей статье Арнгарта: „*Objektive Psychologie*“ в „*Biologisches Centralblatt*“ 1899, стр. 523.

3) „*Biologisches Centralblatt*“ 1899, стр. 524.

4) Там же.

и не могущего быть данным (речь идет об «опыте». *T. P.*), то это и все, что только можно вообще сделать <sup>1)</sup>.

Арнольд, конечно, понимает, что его объективная психология не дает нам никаких сведений именно о психике. «Из сказанного, говорит он, ясно, что «объективная психология» является, собственно, «физиологией» <sup>2)</sup>. Тем не менее он считает ее способной просветить нас насчет жизни людей, жизни в ее целом. Правда, он не отвергает категорически и «субъективной психологии». Но отказывая ей в значении науки и считая ее полем для бессмысленных препирательств, Арнольд практически упраздняет ее. Так в его построении мы оказываемся вынужденными рассматривать жизнь, как чистую игру физико-химических сил, сознательно пренебрегая психическим моментом. Его Арнольд, да и все его единомышленники, не думают отрицать, как факт, но он упраздняет его, как факт значущий и обязывающий. Ни к чему этот факт не обязывает, и практически с ним можно не считаться.

На эту точку зрения, несколько даже раньше Арнольда, стал и Г. Е. Циглер, известный иенский зоолог, знаток инстинкта, с работой о котором он выступил в 1892 году. «Понятие сознания— писал он здесь—является совершенно бесполезным в сравнительной психологии; кто может знать, сознательно или бессознательно действует собака, еж, рыба, жук или дождевой червь» <sup>3)</sup>. В 1920 году, в третьем издании той же монографии об инстинкте, Циглер повторил то, что он думал в 1892 году: «Вкладывание субъективного (т.-е. психического. *T. P.*) признака в понятие об инстинкте всегда оспаривалось мною», указывает и теперь Циглер. «Признак этого рода необходимо отвергнуть по методологическим соображениям уже потому, что относительно животных мы никогда не можем решить с уверенностью, какие действия у них сознательны, и какие нет». «Я.. определил различие между инстинктивными и разумными действиями следующим образом: первые основаны на наследуемых путях нервной системы, последние же на путях, индивидуально приобретаемых. Вместо психологического определения появляется гистологическое» <sup>4)</sup>. При этом Циглер уверен, что, переходя таким образом из психологии в физиологию нервной системы, он дает нечто и для «сравнительной психологии», а не только для физиологии. И у него, как у Арнольда, физиология выступает в роли науки о всех сторонах жизни, несмотря на то, что жизнь в ее изображении выходит практически обездушенной, и несмотря на то, что Циглер не собирается теоретически отвергать существования и своеобразия психического момента...

<sup>1)</sup> „Biologisches Centralblatt“ 1899, стр. 524.

<sup>2)</sup> Там же.

<sup>3)</sup> „Ueber den Begriff des Instinktes“, 1892, стр. 123 (бером эту цитату из позднейшей статьи Циглера „Theoretisches zur Tierpsychologie und vergleichenden Neurophysiologie“ в „Biologisches Centralblatt“ 1900, стр. I, примеч. 2).

<sup>4)</sup> „Der Begriff des Instinktes einst und jetzt“, 3 Aufl. 1920, стр. 79-80.

Прошло немного лет после первых работ Арнгарта и Циглера, как в Германии (в 1898 г.) появился новый яркий труд в том же духе. Он принадлежал Бетэ и был посвящен жизни муравьев и пчел, о которой до того было написано немало, между прочим, и с психологической точки зрения. Бетэ не только наблюдал, но и делал опыты. Притом он подходил к ним с очень отчетливыми представлениями и критериями. Между прочим, целью его было выяснить, необходимо ли для понимания жизни муравьев и пчел приписывать им психику. Предварительно Бетэ указывал, как опознать наличие психики: «Ощущение, восприятие, представление, память и ассоциация являются для живого существа целесообразными только в том случае, когда оно оказывается в состоянии модифицировать свои действия на основе этих психических качеств... Если же нельзя доказать, что оно способно модифицировать свои действия и обучаться, исследователь может рассматривать его, как чистую рефлекторную машину, как бы ни были сложны его действия» <sup>1)</sup>. Вооружившись этим «объективным» критерием одушевленности, Бетэ и принялся за исследование жизни муравьев и пчел. И вот заключение к которому он пришел: «Ни у муравьев, ни у пчел я никогда не находил ничего такого, что можно было бы обязательно рассматривать, как доказательство (существования. *T. P.*) психических качеств. Все их действия, столь сложные, очень легко истолковываются, как сложные рефлекторные явления. Все, что ни делают эти животные, им прирождено, и где объявляются черты, которые на первый взгляд кажутся объяснимыми только с привлечением психических качеств, .. там они затем оказываются сводимыми к слепым машинообразным реакциям на простейшие физиологические раздражения. Никогда не оказывалось намеков на такие модификации врожденных систем движения, которые объяснялись бы только с помощью психических деятельностей...» <sup>2)</sup>. Бетэ не вовсе отвергал психику. Он только не нашел ее у исследованных им животных и склонялся к предположению, что «первые начатки психической жизни нужно искать в ряду позвоночных животных»: ранее, на более низких ступенях развития, ее нет <sup>3)</sup>.

Для всего исследования Бетэ характерно то, что он искал психику в процессе поведения животных. Но последние, где угодно,— в том числе и у человека,—могут и должны сводиться к рефлексам или еще более элементарным физико-химическим процессам. Ни в одном живом действии, взятом, как процесс, нельзя найти ничего, кроме более или менее сложного физико-химического механизма. Но этот механизм выражает нечто, и в его выразительности исключительно и состоит то психическое «качество», которое Бетэ—совершенно напрасно—искал

<sup>1)</sup> „Dürfen wir die Ameisen und Bienen psychische Qualitäten zuschreiben“, в „Archiv für die gesamte Physiologie des Menschen und der Tiere“, 1898. том 70, стр. 19—20.

<sup>2)</sup> Там же—стр. 97.

<sup>3)</sup> Там же—стр. 98.

в процессах поведения пчел и муравьев, вместо того, чтобы искать его в том, что эти процессы выражали. В итоге и вышло, что его животные оказались чистыми рефлекторными машинами,—результат, под которым могли бы подписаться Арнгарт и Циглер.

Оба они и сделали это. Арнгарт заявил: «В своей работе «Основы педагогики, как естественной науки» я занял ту же позицию, что и Бетэ». Указав затем, что в свое время (т.-е. в 1893 г.) он остался непонятым и мало кому известным, Арнгарт поспешил подчеркнуть, что ныне (в 1899 г.) он уже находится в кругу нескольких единомышленников (из которых он правильно называет, кроме Бетэ, только Экснера; работа последнего вышла в первой половине 90-х гг.)<sup>1)</sup>. Что касается Циглера, он выступил с аналогичным заявлением несколько позже, по поводу другой—уже коллективной—работы, в которой принял участие и Бетэ.

Этой работой было предложение новой «объективирующей номенклатуры в физиологии нервной системы». Авторы ее—Бер, Бетэ и Икскуль—исходили из осознанной необходимости освободить физиологическую терминологию от «печати субъективного и тем избежать недоразумений», плодящихся вокруг перенесения психологических понятий в физиологию<sup>2)</sup>. Взятый с этой стороны, проект трех физиологов не представляет интереса в настоящей связи. В работе наших авторов не высказано намерения заменить изучение всей жизни одной только физиологией, пренебрегая психологией.

Но такое намерение, оказывается, все-таки было.

«Оказывается» это из одной статьи Икскуля, напечатанной в ответ на критику системы «объективирующей номенклатуры». Здесь Икскуль ставит общий вопрос о ценности психологии для понимания жизни животных. Психологические понятия не удовлетворяют его не только потому, что ничего не дают физиологии (которой, действительно, ничего и не должны давать). Дело обстоит гораздо хуже. Они не дают ничего и за пределами физиологии животных. К своему критику, известному зоопсихологу Васманну, Икскуль обращается со следующим обвинительным актом против зоопсихологии: «Я спрашиваю Васманна, что мы приобретаем, приписав муравьям ощущение вообще, раз мы не можем узнать ничего об единичном определенном ощущении у них. Мы никогда не узнаем, что чувствует муравей в тех случаях, когда мы ощущаем синее, красное или желтое; мы никогда не узнаем, способен ли он чувствовать вкус соленого, горького, сладкого так же, как мы. Сам Васманн, большой знаток муравьев, оперирует всегда лишь пустыми формулами, начиная говорить о душевной жизни муравьев. Память, восприятие, ощущение—только общие подразделения душевных качеств. Дать положительное содержание этим формулам не может ни Васманн, ни кто бы то ни было другой.

<sup>1)</sup> См. лит. выше ст. Арнгарта в „Biologisches Centralblatt“. 1899, стр. 522 и след.

<sup>2)</sup> „Vorschläge zu einer objektivierenden Nomenklatur in der Physiologie d. Nervensystem“, „Biologisches Centralblatt“, 1899, стр. 517 и след.



Выражая на субъективном (т.-е. психологическом. *Т. Р.*) языке результаты своих экспериментов, добросовестный исследователь не способен сказать даже и на волос больше того, что он может выразить в объективной форме. Вместо того, чтобы говорить: воспоминание о запахе гнезда вновь появляется в сознании (муравья. *Т. Р.*) в связи с запахом, можно сказать: раздражение, сохранившееся в виде следа в центральном (нервном. *Т. Р.*) органе, вновь оживает, благодаря действию вещества гнезда. Субъективная манера выражения внушает читателю ошибочную предпосылку, будто исследователь действительно знает что-нибудь об образах воспоминания в муравьиной душе, а кроме того, и самого исследователя заставляет верить, что легко признать существование душевной жизни у животных»<sup>1)</sup>. От всех этих трудностей освобождает объективная манера понимания, которую Икскюль и предлагает в уверенности, что она и «на волос» не хуже субъективной, а вдобавок не страдает ни одним из ее недостатков. Не отрицая, таким образом, открыто психического момента в жизни животных, Икскюль советует трактовать ее так, как если бы этого момента вовсе и не было. В этом и заключался секрет «объективирующей номенклатуры», рекомендованной им вместе с Бэрром и Бетэ<sup>2)</sup>.

Неудивительно, что в общих чертах с ними согласился и Циглер: «Хорошо,—писал он,—что названные авторы сделали свои определения независимыми от понятия сознания. Ибо с различием сознательных и бессознательных процессов в сравнительной физиологии и зоопсихологии совершенно нечего делать, так как относительно животных наблюдение не дает нам на этот счет ничего решающего. Я уже и раньше высказался об этом с полной определенностью»<sup>3)</sup>.

Так еще в 90-х годах прошлого века сложилось воззрение, легшее в основу чисто объективной психологии наших дней, не отрицающей психической жизни во всем ее многообразии, но считающей, что научное понятие о ней может дать только физиологическое исследование. Эта «объективная психология», слишком заинтересованная психикой, чтобы оставаться чистой физиологией, и чересчур перегруженная физиологическими понятиями, чтобы удовлетворять интересам психолога, является на самом деле ярким примером обездушивающего, бессмысливающего понимания жизни, сводящего последнюю к набору процессов, не принадлежащих в действительности никакому субъекту и ничего на деле не выражающих. Это течение имеет и других представителей кроме названных. Весьма видным среди них является не только у нас, но и вообще в мировой психологической литературе, И. П. Павлов. Теоретическая система Павлова не отличается однородностью и единством. И это надо подчеркнуть сейчас же, потому

1) „Ueber Stellung der vergleichenden Physiologie zur Hypothese der Tierseele“, „Biol. Centr.“, 1900, стр. 501. Курсив наш.

2) В том же смысле высказывается и Икскюль и в позднейшем своем сочинении: „Umwelt und Innenwelt der Tiere“, 2 Aufl., 1921, стр. 5, 215—16.

3) „Theoretisches zur Tierpsychologie und vergleichenden Neurophysiologie“, „Biologisches Centralblatt“, 1900, стр. 1. Курсив наш.

что к нашей теме имеет отношение только одна из двух главных тенденций его научного мышления.

Их, в самом деле,—две. Повидимому, это зависит от влияний, под которыми складывались его воззрения. Он сам указывает на эти влияния. «Когда,—пишет он,—я начинал наши исследования с Толочиновым, я знал только о том, что при распространении физиологического исследования... на весь животный мир... волей-неволей пришлось оставить субъективную точку зрения и попробовать ввести объективные приемы исследования и терминологию (учение о тропизмах в животном мире Я. Леба и проект объективной терминологии Бера, Бетэ и Икскюля)»<sup>1)</sup>.

Работы Леба, упомянутые здесь, печатались в немецкой физиологической литературе еще с 1888 года. В 1899 году, живя уже в Америке, Леб выступил с опытом подведения итогов этих работ («*Einleitung in die vergleichende Gehirnphysiologie und vergleichende Psychologie*»). Эта попытка встретила в печати довольно несочувственный прием. На Павлова она, как и прежние исследования Леба, произвела, напротив, благоприятное впечатление. И он легко усвоил основную точку зрения автора физико-химической теории живого поведения.

Эта точка зрения очень ярко была выражена Лебом через несколько лет после выхода упомянутых трудов,—но в полном соответствии с ними. В докладе о природе тропизмов, прочтенном на VI международном психологическом конгрессе, Леб заявил: «Цель научного анализа психических явлений заключается, по моему мнению, в сведении их к физико-химическим законам. Мне прекрасно известно, что многие утверждают, будто самый совершенный даже физико-химический анализ всех психических процессов все же оставит без объяснений «специально психическое». Я не согласен с этим взглядом»<sup>2)</sup>. Таким образом, Леб вообще отрицает существование своеобразных психических качеств. Для него все сводится к физико-химическим процессам.

Павлов иногда следует за ним в этом отношении. «Объективное исследование живого вещества,—говорит он, например,—начинающееся учением о тропизмах элементарных живых существ, может и должно оставаться таковым и тогда, когда оно доходит до высших проявлений животного организма, так называемых психических явлений у высших животных». От собственно «физиологических» они отличаются «лишь по степени сложности». И Павлов, убежденный в этом, спрашивает: «Движение растений к свету и отыскивание истины путем математического анализа не есть ли в сущности явления одного и того же ряда?»<sup>3)</sup>. Это вполне в духе Леба, отрицавшего существование особых психических явлений, отличных от физико-химических процессов.

<sup>1)</sup> „Двадцатиплетиный отчет объективного изучения высшей нервной деятельности животных“. 1923, стр. 8.

<sup>2)</sup> „Включение тропизмов для психологии“ (Сборник „Нол. идеи в психологии“, № 8, стр. 108).

<sup>3)</sup> Павлов, стр. 23.

Но этот строй мыслей Леба и Павлова к нашей теме отношения не имеет. Нас интересует «объективная психология», видящая и признающая существование своеобразных явлений психики и все-таки отвергающая необходимость или хотя бы возможность их познания. Идеи Леба и связанные с ним тенденции воззрений Павлова сюда не относятся.

Но у самого Леба отрицание существования своеобразной психики было не всегда категорическим. Например, в прениях, вызванных его упомянутым докладом, он заметил: «Я думаю, что выражу мнение большинства ученых, собравшихся здесь, утверждая, что реакции низших животных должны исследоваться так, как если бы у них существовали только физико-химические процессы, и никаких психических»<sup>1)</sup>. В этом роде случалось высказываться Лебу и раньше. Здесь нет отрицания психических явлений, а только методическое пренебрежение ими, как несущественными. Именно это и характерно для «объективной психологии». Подобные колебания Леба сближают его с теоретиками последней, названными выше и в свое время известными и Павлову. Эта частичная близость помогла Павлову воспринять и усвоить идеи Леба вместе с идеями творцов «объективной психологии».

В самом деле. Павлов различает «протяженный» мир, т.-е. физический, и мир «непротяженный», т.-е. психический<sup>2)</sup>. Он заявляет, например: «Наши рассуждения, относящиеся к фактам, полученным строго объективным путем, носят особый характер, наши факты мыслятся в форме пространства и времени; у нас это совершенно естественно-научные факты. Психологические же факты мыслятся только в форме времени, и понятно, что такая разница в мышлении не может не создать известной несоизмеримости этих двух видов мышления»<sup>3)</sup>.

Признанием этой «несоизмеримости» психических и физико-химических явлений и отличается, между прочим, «объективная психология» от идей Леба.

Подобно другим ее представителям, Павлов тоже видит отвлеченную возможность двух путей в изучении жизни, психологического и физиологического. Говоря именно о «высшей деятельности собаки», он сам указывает на эти пути: «Или это обыкновенный путь, по которому идут все. Это путь переноса своего внутреннего мира в животное, значит, допущение, что животное так же приблизительно, как мы, думает, так же чувствует, желает и т. д. Следовательно, можно гадать о том, что происходит внутри собаки и из этого понимать ее поведение. Или же это будет путь совершенно другой, точка зрения естествознания, которое смотрит на явления, на факты с чисто внешней стороны и в данном случае сосредоточивало бы внимание только на том, какие агенты внешнего мира действуют и какими видимыми реакциями собака на это отвечает, что она делает»<sup>4)</sup>.

<sup>1)</sup> „Congrès international de Psychologie“, 1910. стр. 356—57. Курсив ваш.

<sup>2)</sup> Павлов, стр. 70.

<sup>3)</sup> То же, стр. 64.

<sup>4)</sup> То же, стр. 194.

Наметив эти пути изучения жизни, Павлов даже и на минуту не допускает мысли об их одинаковой необходимости для полного понимания жизни. Он уверен, что годен только один из них, исключая тем самым другой. Он так прямо и заявляет: «Вопрос, значит, в том: чего же держаться, что целесообразнее, что лучше ведет к цели познания»<sup>1)</sup>.

Вопрос этот разрешается упразднением научной возможности психологического метода. «В самом деле,—спрашивает Павлов,—какими же мы располагаем средствами, чтобы войти во внутренний мир животного? На основании каких данных мы можем серьезно говорить о том, что и как чувствует животное?»<sup>2)</sup>. Таких данных нет. И нельзя их получить каким бы то ни было образом. Всякая попытка проникнуть в душевную жизнь животных равносильна анимизму, давно осужденному наукой. «Говоря... о психической деятельности высших животных», естествоиспытатель «переносил бы на природу идеи, заимствованные из его внутреннего мира, т.-е. теперь повторил бы то, что он сделал некогда, при первом обращении его мысли на природу, когда он подкладывал под различные мертвые явления природы свои мысли, желания и чувства»<sup>3)</sup>.

Обратим внимание на последние слова. Они говорят: приписывать душевную жизнь животным, даже высшим, и стараться узнать ее—то же, что подкладывать под мертвые, безжизненные явления природы свою собственную психику. «Для последовательного натуралиста,—прибавляет Павлов,—и в высших животных существует только одно: та или другая внешняя реакция животного на явления внешнего мира. Пусть эта реакция чрезвычайно сложна по сравнению с реакцией низшего животного и бесконечно сложна по сравнению с реакцией любого мертвого предмета, но суть дела остается все той же»<sup>4)</sup>. Так жизнь превращается в совершенно бездушный процесс, и Павлов настойчиво советует «совершенно не касаться вообще ражаемого душевного состояния животного», вполне удовлетворяясь изучением этого процесса<sup>5)</sup>.

Как же быть тогда с зоопсихологией? Павлов просто упраздняет ее: «Она... не имеет права на существование, раз мы ничего достоверного не можем знать о внутреннем мире животных. И весь этот предмет должен поступить в ведение физиологии высших отделов нервной системы»<sup>6)</sup>. Этим кончали, мы знаем, и Арнгайт, и Циглер, и Бетэ, и др.

Возникает еще вопрос о психологии человека: возможна ли она. Ответ Павлова звучит очень определенно: «Конечно, психология, касающаяся субъективной части человека, имеет право на существо-

<sup>1)</sup> Павлов, стр. 194.

<sup>2)</sup> Павлов—«Двадцатилетний опыт» и т. д., изд. 2-е, 1924, стр. 358.

<sup>3)</sup> Там же. Изд. 1-е 1923 г., стр. 41.

<sup>4)</sup> Там же.

<sup>5)</sup> Там же, стр. 37.

<sup>6)</sup> Павлов, изд. 2-е, стр. 359.

вание, потому что ведь наш субъективный мир есть первая реальность, с которой мы встречаемся» <sup>1)</sup>. И еще: «Я не отрицаю психологии, как познания внутреннего мира человека» <sup>2)</sup>.

Кажется, это ясно. Но это в сущности не обязывающая декларация. Потому что на практике и этой психологии Павлов не придет никакой цены. «Относительно... законов психологических явлений, — говорит он, — приходится сказать, что затрудняешься, где их искать. А сколько тысячелетий человечество разрабатывает факты психологические, факты душевной жизни человека! Ведь этим занимаются не только специалисты-психологи, но и все искусство, вся литература, изображающая механизм душевной жизни людей. Миллионы страниц заняты изображением внутреннего мира человека, а результатов этого труда—законов душевной жизни человека—мы до сих пор не имеем. И поныне вполне справедлива поговорка: «чужая душа — потемки» <sup>3)</sup>.

Заглядывая отсюда в будущее человеческой психологии, Павлов не видит и в нем ничего утешительного. И ничего он не ждет от него. Он полагается и относительно человека на «объективный» метод. «Наши... объективные исследования сложно-нервных явлений у высших животных дают, — говорит Павлов, — основательную надежду, что основные законы, лежащие под этой страшной сложностью, в виде которой нам представляется внутренний мир человека, будут найдены физиологами и не в отдаленном будущем» <sup>4)</sup>.

Так и Павлов приходит к тому, что ранее его высказано Арнгартом: всякая психология возможна только на «объективном» пути, как физиология. И жизнь должна пониматься и изображаться, как бездушная игра бездушных процессов. Само собою разумеется, что живые существа, включая и людей, становятся при этом бездушными механизмами. И это, повторяем, — не благодаря отрицанию психического момента в жизни, а несмотря на его полное признание.

Павлов оказал некоторое влияние на психологов, которые образуют в Америке школу т.-н. бихевиоризма. Впрочем, эта школа возникла под влиянием не одного Павлова. Некоторую роль сыграли тут немецкие зоопсихологи, цитированные выше, а также и местные американские течения (Titchener, Thorndike, Washburn и др.). Бихевиоризм (behavior—поведение), по определению Робэка, «сводит всю психологию к изучению движений... И так как движения носят физический, а не психический характер, то психология занимается одними физическими явлениями» <sup>5)</sup>. Происходит это не потому, чтобы бихевиористы отрицали существование психических явлений. Они их не отвергают, но считают познание их неопределенным и недостоверным. Единственным научным методом они признают внеш-

<sup>1)</sup> Павлов, 2 изд., стр. 358.

<sup>2)</sup> Павлов, 1 изд., стр., 77.

<sup>3)</sup> Там же, стр. 65.

<sup>4)</sup> Павлов 1 изд., стр. 65—66.

<sup>5)</sup> Roback—„Behaviorism and Psychology“, 1923, стр. 23.

нее наблюдение, и Робэк прибавляет, что в этом смысле метод бихевиоризма «сходен с методом химика или физиолога и приводит к результатам того же порядка»<sup>1)</sup>). Впрочем, если некоторые бихевиористы прямо рассматривают психологию, как отдел физиологии<sup>2)</sup>, то другие, как Ватсон (Watson), самый последовательный, систематичный и яркий представитель школы, считают их только смежными и, так сказать, дружественными науками: психология изучает действия человека и вообще органического существа, взятого как целое, а физиология имеет дело с функциями отдельных органов или группами таких функций<sup>3)</sup>). В конце концов, и с этой точки зрения психология является лишь видом физиологии. Поэтому понятно, что Ватсон горячо приветствовал метод Павлова, как долгожданный способ вытеснения «субъективного» метода из психологии. Приблизился к Павлову и другой из крайних бихевиористов, Frost, требующий полного изгнания «сознания» из психологии, как науки объективной<sup>4)</sup>). Впрочем, как увидим, даже и самые последовательные бихевиористы не идут до конца за Павловым и его немецкими предшественниками или некоторыми непосредственными учениками.

*Т. Райнов.*

(Продолжение следует).

1) Там же, стр. 24.

2) Там же, стр. 34.

3) Watson—„Psychology from the standpoint of a behaviorist“, 1919, стр. 1) и след.

4) См. Moor—„Dynamic Psychology“, 1924, стр. 7—8, 66—70 (Здесь цитируются статьи Watson'a и Frost'a, которых нам не удалось добыть в Москве).

# Проблема всемирного тяготения.

## I. Теория движения перигелия Меркурия.

### 1. Метод Ньютона установления закона всемирного тяготения <sup>1)</sup>.

Метод, примененный Ньютоном для установления закона всемирного тяготения, обрисован им в известных письмах к астроному Галлею. Этот метод заключается в следующем:

а) Исходя из опыта падения тел Галлилея, Ньютон устанавливает атомистическую однородность материи («Система Мира», изд. 1687 г., гипотеза III) и определяет массу как количество вещества (определение I «Начал»).

б) Пользуясь понятиями массы и скорости, Ньютон определяет силу как приращение количества движения в единицу времени (определение VIII и II закон движения):

$$F = \frac{d(mv)}{dt}$$

в) Пользуясь методом Гюйгенса (Horlogium Oscillatorium) определения центробежно-центростремительной силы, Ньютон в предложении XI отдела III решает задачу: «Тело обращается по эллипсу; требуется определить закон центростремительной силы, направленной к фокусу «эллипса». Получается закон всемирного тяготения:

$$F = \frac{m_1 m_2}{r^2}$$

Таким образом метод Ньютона может быть выражен равенством:

$$F = \frac{d(m_1 \overset{\rightarrow}{v_1})}{dt} = \frac{d(m_1 \overset{\leftarrow}{v_2})}{dt} = \frac{m_1 m_2}{r^2}$$

<sup>1)</sup> Обзоры по истории проблемы тяготения (до 20-го века) читатель найдет у W. B. Taylor'a (Smithson Inst. Rep. f. 1876 — p. 205), G. Isenkrahe (Das Rätsel von der Schwerkraft, 1879, J. Newton, 1877—8), P. Drude (Wiedemann's Annalen B. 62), J. Zennek Encykl. d. Mat. Wiss. B. V).

Последнюю литературу вопроса (20-й век) в книге Laue: Die Relativitäts theorie.

Иначе говоря, метод Ньютона заключается в формальном определении количеств движения, которые необходимо сообщить телам для получения эллиптического движения. Стоя на такой относительно формальной точке зрения Ньютон не рассматривает самого механизма сообщения количеств движения, за исключением одного пункта, а именно: Ньютон молчаливо предполагает, что эта передача совершается мгновенно<sup>1)</sup>. Математически эта предпосылка выражается существованием потенциальной функции независимой от скорости.

$$U = - \frac{m_1 m_2}{r}$$

Наблюдения над действительными движениями планет показало, что предпосылка Ньютона о независимости действий тяготения от скорости оправдывается лишь приблизительно. Возникла проблема о видоизменении формы закона Ньютона. Эту проблему можно решить, пользуясь тем же методом Ньютона, дополненным Фарадеевскими представлениями о действии сил. Следуя Ньютону, мы не будем делать никаких специальных предположений относительно механизма тяготения и будем считать лишь, что необходимое для возникновения сил тяготения количество движения ( $mv$ ) движется с конечной скоростью  $c$  вдоль Фарадеевских силовых линий, связывающих взаимодействующие тела. Исследование природы этих линий чрезвычайно важная задача, но для установления формы закона Ньютона знание характера силовых линий не существенно.

Заметим лишь следующее: мы в дальнейшем будем говорить о скорости количества движения ( $mv$ ) в определенном направлении от центра притяжения к притягиваемой массе. Это возможно лишь в том случае, если масса центра притяжения очень велика сравнительно с притягиваемой массой — тогда лишь можно говорить об одностороннем движении потока тяготения. Но разбираемый случай, движение перигелия Меркурия, как раз таков: именно, масса Меркурия мала сравнительно с массой Солнца. Так как Меркурий, сверх того, имеет наибольший эксцентricитет, то очевидно, что здесь перед нами именно проблема зависимости силы тяготения от скорости.

## 2. Математический анализ проблемы движения перигелия Меркурия.

Для объяснения движения перигелия Меркурия необходимо найти значение силы  $F$ , действующей на движущееся тело. Это значение легко получается при помощи следующих простых соображений. Сила  $F'$  является производной потока энергии между телами. В случае относительной неподвижности масс, поток, скорость которого

<sup>1)</sup> Или, точнее, со скоростью пропорциональной расстоянию.



мы обозначим через  $c$ , сохраняет эту скорость относительно взаимодействующих масс. Следовательно, чтобы вычислить образующую энергию потока, пользуясь формой закона Ньютона, достаточно взять значение скорости потока такое, чтобы относительная скорость все же равнялась  $c$ . Если, значит, притягиваемая масса движется со скоростью  $+\frac{dr}{dt}$  по направлению к притягивающей массе, которую мы будем считать неподвижной, то необходимая для вычисления скорость потока будет  $c - \frac{dr}{dt}$ , ибо

$$\left(c - \frac{dr}{dt}\right) + \frac{dr}{dt} = c$$

Теперь в случае относительно неподвижных масс образующая энергия (потенциал) равна

$$P = \frac{m}{r}, \text{ полагая притягиваемую массу равной единице.}$$

Если движение происходит по направлению к массе  $m$ , то через время  $dt$  расстояние будет  $r - dr = r\left(1 - \frac{dr}{r}\right) = r\left(1 - \frac{dr}{cdt}\right)$ , так как  $dt$ , обозначая время движения притягиваемой массы, обозначает также время движения потока от центра тяготения до движущейся массы: ведь без последнего движения не может быть того притяжения, вследствие которого притягиваемая масса движется со скоростью  $\frac{dr}{dt}$ . Таким образом  $r = cdt$ .

Образующая силу  $F$  энергия изменяется, следовательно, вдвойне: а) вследствие изменения расстояния  $r$ , б) вследствие изменения скорости потока  $c$ . Следовательно,

$$\begin{aligned} P &= \frac{m}{r\left(1 - \frac{dr}{cdt}\right)} \quad c - \frac{dr}{dt} = \frac{m}{r\left(1 - \frac{dr}{cdt}\right)^2} = \\ &= \frac{m}{r} \left[ 1 + \frac{2}{c} \frac{dr}{dt} + \frac{3}{c^2} \left(\frac{dr}{dt}\right)^2 \right]; \end{aligned}$$

$\frac{c}{c - \frac{dr}{dt}}$  выражает относительное изменение взятой скорости потока: действительная скорость потока равна  $c$ , а мы берем эту скорость равной  $c - \frac{dr}{dt}$ ; чтобы внести поправку, необходимо выражение образующей энергии увеличить в отношении  $c : \left(c - \frac{dr}{dt}\right)$ . Таково выражение образующей или потенциальной энергии. Чтобы найти силу

$J'$  нельзя, однако, продифференцировать это выражение просто по  $r$ , как в случае относительно неподвижных масс: ведь здесь мы имеем дело не только с расстоянием  $r$ , но и со скоростью  $\frac{dr}{dt}$ , т.-е. сила  $F'$  производная не только расстояния, но и скорости. Значит для получения  $F'$  необходимо дифференцировать как по  $r$ , так и по  $\frac{dr}{dt} = v'$ .

Формулу для такого дифференцирования дают ур-ия Лагранжа (иначе принцип наименьшего действия Гамильтона):

$$\frac{dK}{dr} - \frac{d}{dt} \frac{dK}{dr'} = F' = - \frac{dU}{dr}$$

По первоначальному смыслу этих ур-ий  $K$  означает «кинетическую энергию» тела в обычном смысле слова,  $U$  — потенциальную <sup>1)</sup>. предполагаемую зависящей только от расстояния, но не от скорости. Мы отбрасываем разграничение между кинетической энергией и потенциальной, считая последнюю скрыто-кинетической, и следовательно, зависящей от скорости.

Отсюда ясно, что в нашем истолковании  $K$  должно иметь смысл образующей данное явление движения кинетической энергии, т.-е.  $P$ , а  $U$  может иметь условный смысл фиктивной потенциальной энергии, т.-е. такой, которая фиктивно зависела бы только от расстояния.

Мы увидим из дальнейшего, что к такому толкованию  $K$  пришел целый ряд мыслителей, признававших что т.-наз. потенциальная энергия не что иное, как скрыто-кинетическая. Положив  $K = P$ , вычислим силу  $F'$ :

$$F' = \frac{dK}{dr} - \frac{d}{dt} \frac{dK}{dr'}$$

$$\frac{dK}{dr} = - \frac{m}{r^2} \left[ 1 + \frac{2}{c} \frac{dr}{dt} + \frac{3}{c^2} \left( \frac{dr}{dt} \right)^2 \right];$$

$$\frac{dK}{dr'} = \frac{m}{r} \left( \frac{2}{c} + \frac{6}{c^2} \frac{dr}{dt} \right);$$

$$\frac{d}{dt} \frac{dK}{dr'} = m \frac{r \frac{6}{c^2} \frac{d^2r}{dt^2} - \left( \frac{2}{c} + \frac{6}{c^2} \frac{dr}{dt} \right) \frac{dr}{dt}}{r^2}$$

<sup>1)</sup> Мы вместо понятия „потенциал“ ( $U$ ) употребляем понятие „потенциальной энергии“, так как последнее более конкретно и указывает, что данная сила обусловлена изменением потенциальной энергии при переходе от уровня  $r$  на уровень  $r \pm dr$ .

Следовательно:

$$F = \frac{dK}{dr} - \frac{d}{dt} \frac{dK}{dr} - \frac{m}{r^2} \left[ 1 + \frac{2}{c} \frac{dr}{dt} + \frac{3}{c^2} \left( \frac{dr}{dt} \right)^2 \right] + \frac{m}{r^2} \left[ \frac{2}{c} \frac{dr}{dt} + \frac{6}{c^2} \left( \frac{dr}{dt} \right)^2 - \frac{6r}{c^2} \frac{d^2r}{dt^2} \right] = - \frac{m}{r^2} \left[ 1 - \frac{3}{c^2} \left( \frac{dr}{dt} \right)^2 + \frac{6r}{c^2} \frac{d^2r}{dt^2} \right]$$

Известная формула Вебера совершенно аналогична с коэффициентами, в три раза меньшими при 2 членах. Поэтому она дает только  $\frac{3}{8}$  наблюдаемого движения перигелия Меркурия.

Применив эту формулу к вычислению перигелия Меркурия<sup>1)</sup>, мы получим

$$c^2 = \frac{6\pi m}{a(1-e^2)\psi}$$

где  $a$  — большая полуось,  $\psi$  — перигелий,  $c$  — искомая скорость тяготения,  $e$  — эксцентриситет.

Так как

$$m = \frac{4\pi^2 a^3}{T^2}$$

( $T$  — время обращения), то

$$\psi = 24\pi^3 \frac{a^2}{T^2 c^2 (1-e^2)}$$

Эту последнюю формулу спустя 18 лет после Гербера получил Эйнштейн:

Для Меркурия:  $a = 0,3871 \cdot 149 \cdot 10^6$ ;  $e = 0,2056$ ;  $T = 88$  дней.  $\psi = 4,789 \cdot 10^{-7}$ , что дает для скорости тяготения величину 305.500, т.-е. скорость света. Таким образом опыт блестяще подтверждает вышеизложенную теорию. Это будет поразительно ясно, если мы взглянем на таблицу эксцентриситетов:

Меркурий . . . . .	0,2056
Венера . . . . .	0,007
Земля . . . . .	0,017
Марс . . . . .	0,093
Юпитер . . . . .	0,048
Сатурн . . . . .	0,056
Уран . . . . .	0,046
Нептун . . . . .	0,08

Неправильности замечены у планет наибольшего эксцентриситета (Меркурий, Марс) и наименьшего (Венера). Конечно, причины возмущений сложны. Но для наименьшей планеты, Меркурия, находящейся ближе всего к солнцу, осуществляются

<sup>1)</sup> См. работу Гербера—„Die räumliche und zeitliche Ausbreitung der Gravitation“ (Zeitschr. für. Math. und Physik. 1898, 43).

с высшей степенью точности вышеуказанный идеальный случай: тело пренебрежительно малой массы радиально движется на значительное расстояние (эксцентриситет 0,2056!).

Марс, имея вторую по величине массу и эксцентриситет, также подвержен возмущениям, но тут дело очевидно сложнее.

Венера обладает третьей по величине массой, незначительным эксцентриситетом, ближе Марса к солнцу. Замечательно то, что незначительность эксцентриситета Венеры обнаруживается формулой Гербера в том, что для Венеры вместо 5" движения узлов получаются 8", т.-е. величина большая... Для остальных планет, согласно указанию Ценнека, формула дает хорошие результаты.

## II. Теория кинетического потенциала Нейманна—Гельмгольца—Гербера.

### 1. О принципе Гамильтона и эффективном потенциале К. Нейманна и Г. Гельмгольца.

Употребленное нами выражение для кинетической энергии

$$K = P = \frac{m}{r} \frac{1}{\left(1 - \frac{dr}{c dt}\right)^2}$$

может быть, как было уже указано, истолковано, как обобщение понятия потенциала. В самом деле,  $\frac{m}{r} = U$  — обычному «статическому» потенциалу Ньютона; следовательно,

$$K = P = U \frac{1}{\left(1 - \frac{dr}{c dt}\right)^2}$$

Иначе говоря,  $K$  — не что иное, как «кинетический потенциал». Возникает, следовательно, вопрос об обобщении ур-ий Лагранжа, в которых  $K$  по первоначальному смыслу является кинетической энергией. Такого рода обобщение диктуется пониманием потенциальной энергии, как по существу кинетической. Мы, действительно, пришли к обобщению этим именно путем.

К этому же обобщению пришли Риманн, Нейманн и Гельмгольц, которых следует поэтому назвать истинными творцами понятия кинетического потенциала. Мы отметим прежде всего несколько важных мест из 8-й главы книги Нейманна: «Общие исследования Ньютонова принципа дальнего действия» (Allgemeine Untersuchungen über das Newton'sche Princip der Fernwirkungen).

Укажем прежде всего на позицию Нейманна в отношении вопроса об «объяснительном» характере науки. Нейманн избегает слова «объяснительный», — что, конечно, не имеет значения, — предлагая слово

«конструирующий»—konstruierende—(пожалуйста!—это безвредно). Он указывает, что самые выдающиеся произведения теоретической физики — произведения Архимеда, Галилея, Ньютона, Эйлера, Лапласа, Фурье, Гаусса, Грина, Ампера, Пуассона и др.—обладают решительно «конструктивным характером».

Что касается «описательных наук», то Нейманн цитирует Ламэ (Leçons sur la théorie mathématique des corps solides).

«Их господство по существу преходящее, временное. Оно будет продолжаться до тех пор, пока рациональная физика не захватит их областей. Эти науки будут иметь тогда только историческое значение».

Приступая к «конструкции» понятия эффективного потенциала, Нейманн подробно рисует историю вопроса. Он указывает прежде всего на то, что все силы природы можно разделить на два класса. Первый класс включает в себе те силы, слагающие которых можно получить дифференцированием некоторой функции. К таким силам принадлежат, например, те, которые зависят только от расстояния (центральные силы). К второму классу принадлежат, например, силы трения и вообще силы, зависящие от скоростей и ускорений.

К силам первого класса приложим непосредственно принцип сохранения «живой силы» (энергии), для сил второго класса приложение принципа является «делом случая».

Нейманн ссылается на Фехнера <sup>1)</sup>, высказавшего ту мысль, что и силы второго класса подчиняются принципу сохранения энергии, но что это еще требует доказательства, как указал Фехнеру Вебер.

Нейманн говорит, что дело заключается, однако, не в доказательстве, а в «открытии». Ибо принцип сохранения энергии выражает связь между живой силой и потенциалом, а последнее понятие совершенно еще не было известно (в эпоху Фехнера-Вебера, т.-е. около 1860 г.) в приложении к силам второго рода.

Таким образом, говорит Нейманн, дело заключалось не в доказательстве принципа <sup>2)</sup>, а в том, чтобы открыть эту величину, которая может играть роль потенциальной функции для сил второго рода.

Мы видим здесь яркий пример того, как ученый совершенно инстинктивно становится на диалектическую точку зрения. Действительно, с точки зрения философии «чистого описания» сохранение энергии—это обычный закон; с точки зрения диалектики сохранение энергии необходимо считать принципом, т.-е. законом, полученным при помощи «диалектического скачка» и принимаемым за «основание дедукций», как «гипотеза» <sup>3)</sup>. В 1865 году Нейманн, побуждаемый замечанием Фехнера, приступил к исследованию вопроса, обратив внимание на веберовский закон взаимодействия электрических частиц

<sup>1)</sup> Fechner—„Psycho-physik“. 1800. Bd. I. S. 34.

<sup>2)</sup> Заметим, что Нейманн в примечании исправляет выражение Фехнера „закон живой силы“, заменив его выражением „принцип живой силы“. Смысл этой замены совершенно ясен.

<sup>3)</sup> См. нашу ст. в № 6—7 „Под знаменем марксизма“ за 1924 г. „Метод доказательства и т. д.“.

в относительном движении. Нейманн пришел к заключению, что потенциальная функция в этом случае имеет форму <sup>1)</sup>:

$$(I) W = \frac{mm'}{r} + \frac{1}{cc} \frac{mm'}{r} \left( \frac{dr}{dt} \right)^2$$

Он нашел именно, что веберовское выражение силы взаимодействия

$$(II) R = \frac{m m'}{r^2} \left[ 1 - \frac{1}{cc} \left( \frac{dr}{dt} \right)^2 + \frac{2r}{cc} \frac{d^2r}{dt^2} \right]$$

получается из  $W$  (I) при помощи вариации<sup>2)</sup> по координатам точно таким же образом, каким сила первого рода (напр., обычная центральная сила) получается из ее потенциала при помощи дифференциации.

Иначе: веберовская сила (II) получается из выражения (I) при помощи принципа Гамильтона:

$$\delta \int (T - W) dt = 0$$

Кроме того, обозначая составные части «потенциала»  $W$  (I) через  $U$  и  $V$ , т. е. полагая  $W = U + V$ , можно получить следующее соотношение между  $T$  (кинетической энергией),  $U$  и  $V$

$$(III) T + U - V = const.$$

или

$$(IV) T + \frac{m m'}{r} - \frac{1}{c \cdot c} - \frac{m m'}{r} \left( \frac{dr}{dt} \right)^2 = const.,$$

то-есть закон сохранения энергии.

Таким образом, потенциал  $W$  существенно отличен от обычного «статического» потенциала. Его можно было бы назвать—«вариационным потенциалом», обозначая обычный, как «дифференциальный» (Differentiations - Potential).

Нейманн сохраняет, однако, обозначение «эффективного потенциала», употребляемое им в первом сообщении по этому вопросу <sup>2)</sup>.

В 1865—68 годах Нейманн дал выражение эффективного потенциала для случая взаимодействия токов и при помощи вариации по расстояниям и скоростям тока и получил выражение для пондермоторных и электромоторных сил. Выражение для пондермоторной силы совпадало со знаменитым законом Ампера; из выражения для электромоторной получился известный общий принцип индуктивных токов, установленный отцом Карла Нейманна—Францем <sup>3)</sup>.

В эту эпоху Нейманн не мог еще с достаточной уверенностью освоиться с мыслью о замене дифференцирования вариированием. Но эти сомнения отчасти ослаблялись тем, что в случае обычных

<sup>1)</sup> Мы везде сохраняем, по возможности, начертания оригиналов цитируемых работ.

<sup>2)</sup> С. Neumann „Die Principien der Electrodynamik Programm der Univ. Tübing.“. 1868; Mat. Ann. Bd. 17, S. 400.

<sup>3)</sup> См. Tübing. Progr. S. 10—12; Mat. Ann. Bd. 17, S. 407—9.

центральных сил (напр., в теории упругости) также получается нечто подобное <sup>1)</sup>. Кроме того, Риманн еще в 1861 году в реферате, писанном в Геттингене, высказал идею эффективного потенциала <sup>2)</sup>. Эта работа не была известна Нейманну до 1876 года; однако, в 1876 году он ознакомился в *Анналах Поггендорфа* (Bd 131, S. 237) с посмертной заметкой Риманна «Ein Beitrag zur Electrodynamik», в которой высказывалась идея конечной скорости (= скорости света) передачи электрических действий. Возбужденный этой заметкой, Нейманн нашел, что его эффективный потенциал при предположении конечной световой скорости передачи действий является превращением обычного Ньютонова потенциала  $\left(\frac{m \cdot m'}{r}\right)$  в запаздывающий.

Потребовалось, однако, еще много лет для того, чтобы мысли Нейманна относительно значения понятия эффективного потенциала окончательно созрели. Итоги своих длительных размышлений Нейманн излагает в цитируемой работе. Исходная точка—это принцип Гамильтона, рассматриваемый Нейманном, как *suprema lex* физики <sup>3)</sup>.

Исходя из этого принципа, Нейманн получает ур-ия Лагранжа, которыми пользовался Гербер.

$$R = - \frac{dW}{dr} + \frac{d}{dt} \frac{d\Pi}{dr}$$

Нейманн показывает, как при помощи выражения для эффективного потенциала  $W(l)$  получается закон Вебера ( $R=II$ ).

Основная мысль Нейманна заключается в том, что выражение потенциала  $W$  должно быть таковым, чтобы удовлетворять ур-нию Гамильтона

$$\delta \int (T - W) dt = 0.$$

Эту идею воспринял в 1883—87 годах Гельмгольц, который стремился подчинить ей теорию Масквелла и Герца.

Гельмгольц назвал выражение  $T - W$  кинетическим потенциалом.

Нейманн приводит сравнительную табличку обозначений:

C. Neumann (1868).	Helmholz (1886).
$T - W = T - V - U$	$= L - F$
$T - V + U$	$= L + F$

<sup>1)</sup> См. *Tübing. Progr.* S. 3. *Mat. Ann.*, Bd. 17, S. 402. *Crell's Journal*, Bd. 57, S. 304.

<sup>2)</sup> „Schwere. Elektrizität und Magnetismus“ nach den Vorlesung von B. Riemann bearbeitet von Hattendorf. 1876. См. также сочинения Риманна.

<sup>3)</sup> См. *Tüb. Progr.* C. Neumann's *Princ. d. Electr. Mat. Ann.* Bd. 17, S. 400.

Так что  $T = V = L$  и  $U = F$ . Нейманн говорит: «из того именно обстоятельства, что такой выдающийся исследователь, как Гельмгольц, придавал идее эффективного или кинетического потенциала столь большое значение (einen so hohen Werth), я полагаю, что этой идее предстоит известное будущее».

В последнем (1904 г.) издании сочинений Гельмгольца, именно, в его «Теоретической Физике» мы находим подробное рассмотрение понятия кинетического потенциала.

В главе «Расширение области приложения (значения) динамических принципов» Гельмгольц дает обобщенное ур-ие Лагранжа ( $\pm P \neq 0$ )

$$\pm P = - \frac{\partial F}{\partial r} + \frac{\partial L}{\partial r} - \frac{d}{dt} \frac{\partial L}{\partial r'}$$

В § 46 он развивает понятие «кинетического потенциала». Т. к.  $F$  формулы Лагранжа (согласно первоначальному смыслу) зависит только от координат, то обобщенное ур-ие Лагранжа принимает форму:

$$\begin{aligned} \pm P &= - \frac{\partial (F-L)}{\partial r} + \frac{d}{dt} \left[ \frac{\partial (F-L)}{\partial r'} \right] = \\ &= - \frac{\partial H}{\partial r} + \frac{d}{dt} \frac{\partial H}{\partial r'} \end{aligned}$$

где  $H = F - L$  Гельмгольц, как было указано, обозначает как кинетический потенциал.

Но это понятие здесь строго ограничено первоначальными понятиями  $F$  и  $L$ , т.-е. потенциала и кинетической энергии.

В § 77 Гельмгольц рассматривает вопрос об обобщении понятия  $H$ , ибо существуют явления, в которых «кинетический потенциал не остается связанным условиями его первоначального определения».

Таковы, например, моноциклические и полициклические системы <sup>1)</sup>. Их и рассматривает в самом общем виде Гельмгольц.

В заключение Гельмгольц говорит:

«Динамические проблемы, подобные тем, которые мы отметили в этом §, образуют многочисленные аналогии с другими физическими явлениями, которых нельзя свести к общеизвестным движениям тяжелых масс: термодинамические и электродинамические. Существует, однако, в современной физике стремление вывести разнообразные наблюдения закономерности из такого всеобщего принципа, который по внешней форме совпадает с обобщенным принципом Гамильтона и вытекающими из него обобщенными ур-иями Лагранжа, в которых, однако, кинетический потенциал не подлежит уже первоначальным значимым для него ограничениям, но представляет

<sup>1)</sup> Нет необходимости пояснять причину такого приложения — циклические системы по теории Гельмгольца - Томсона являются главными механизмами „потенциальных сил“.



некую определенную для каждой области функцию общего характера двух рядов переменных  $p$  и  $q$ , которые не должны совершенно парно соответствовать друг другу.

В числе переменных  $p$  всегда будут находиться параметры, определяющие положение масс, являющихся «носителями» (энергии) и ускоренное движение которых указывает на наличие пондеромоторных сил; но нег необходимости рассматривать  $q$  как скорость тяжелых масс; их можно ввести в виде измеримых интенсивностей электрического тока, увеличение диэлектрической или магнитной поляризации.

Кинетический потенциал будет при этом всегда иметь размерность энергии, которая во всех областях физики складывается определенным образом из переменных, характеризующих состояние; при этом, однако, нельзя будет сказать об отдельных частях функции  $H$ , представляют ли они  $F$  или  $L$ .

Характерно, однако, то, что Гельмгольц обходит полным лачением вопрос о том, почему имеет место подобное распространение основных ур-ий механики на все области физики.

Секрет этот Гельмгольц обнаруживает в любопытном замечании, приложенном к знаменитой работе «О сохранении силы». Это замечание относится к 1881 году:

«Если признать силу зависящей от абсолютного движения, т.-е. от изменяющегося отношения массы к некоторой сущности, которая никогда не может сделаться предметом возможного восприятия, именно по отношению к не имеющему отличий пустому пространству; то это, как мне кажется, могло бы явиться предположением, которое давало бы надежду на полное решение всех естественно-исторических задач, что по моему необходимо было бы сделать только в том случае, если все другие теоретические возможности были бы исчерпаны».

Дело совершенно ясно. Без понятия «пустого (абсолютного — в данном случае) пространства» нельзя решить естественно-исторических задач—а такого решения сильно опасаются Котсы и Бентлеи. И никакие иные «теоретические возможности» не существуют, о чем свидетельствует вся история физики и что отмечает сам Гельмгольц:

«Фактическое содержание второй аксиомы Ньютона, а равно, как и высказанный выше принцип, что силы, с которыми две массы действуют друг на друга, с точностью определяются, если известны места масс, совершенно игнорируются в тех электродинамических теориях, в которых допускают, что сила между электрическими массами зависит от ускорения».

Последнее совершенно правильно и не только для электродинамики, но и для движения тяготеющих масс, которые принципиально ничем не отличаются от масс электрических.

В связи с современной критикой интересно привести ответ Нейманна <sup>1)</sup> на замечание Клаузиуса, который подобно Зеелигеру и

<sup>1)</sup> См. Wissench. Abhandlungen B. 3, S. 205.

Лауэ совершенно не понял идеи эффективного потенциала, Лауэ и Зеелигер повторяют лишь то, что давно говорил Клаузиус.

Прежде всего Нейманн отмечает (в § 2) формальное различие между его потенциалом и потенциалом Вебера.

$$W \text{ (Нейманна)} = U - V = \frac{mm'}{r} \left[ 1 + \frac{r'^2}{c^2} \right]$$

$$W^1) \text{ (Вебера)} = U - V = \frac{mm'}{r} \left[ 1 - \frac{r'^2}{c^2} \right]$$

Кроме того Нейманн подчеркивает различие и по существу. Взгляды Нейманна часто совпадают с теорией Гербера; о взглядах Вебера мы скажем в дальнейшем, так что читатель убедится в существенной разнице между обоими понятиями потенциала. Самое основное здесь в понятии «переноса потенциала». Нейманн указывает (§ 3), что это понятие ключ к теории тяготения. «Если — говорит Нейманн — мы по примеру Ньютона примем, что пространственно разделенные вещи непосредственно действуют друг на друга, то можно таким же образом полагать непосредственное действие объектов, разделенных друг от друга временем. Последнее допущение лежит именно в основе моих рассуждений». Нейманн указывает, что он такое «временное непосредственное взаимодействие» считает подобно «Ньютоновскому пространственному» чем-то первичным. В этом смысле он высказывается (в ответах на письмо к Веберу) в Тюбингенской программе 1868 г. (Mat. Ann. Bd. 17, стр. 433). «Принятая мною в программе передача во времени (Zeitliche Transmission) потенциала, — говорит Нейманн которую я тогда в несколько неудачной форме назвал распространением во времени (Zeitliche Fortpflanzung), является совершенно новым понятием, и именно понятием совершенно трансцендентным, которое должно быть чем-то существенно иным, нежели понятие распространения света или тепла». На эти слова ссылается Зеелигер. Но от того, что Нейманн, под влиянием философии Канта, которая базировалась на искаженном Бентли-Котсом учении Ньютона<sup>2)</sup>, оболочивает свои научные идеи метафизическим туманом, еще не значит, что эти идеи по существу «трансцендентны». Мы отвергаем понятие дальнего действия, как пространственного, так и временного<sup>3)</sup>, принимая, однако, закон Ньютона и понятие эффективного (кинетического) потенциала. Рациональное истолкование механизма тяготения и вообще физических сил только дело времени и ни один истинный ученый не имеет права заявлять о «трансцендентности» физических понятий.

1) Pogg. Ann., Bd. 73, S. 229.

2) Искажение, задача которого заключается в введении понятия дальнего действия.

3) Последнее понятие имеет однако важный смысл, если его понимать так, что данное физическое явление в данном месте зависит от течения времени. Этот именно смысл имеет по существу Нейманновское понятие эффективного потенциала.

Вот почему напрасны жалобы Нейманна на то, что его не поняли—в этом он сам виноват, т.-к. ограничивался формализмом и весьма туманными «трансцендентными» фразами о сущности введенного им понятия. А в эпоху 1860 года это не могло уже иметь успеха, так как на сцену выступила уже физика Фарадея - Максвелла. Если-бы Нейманн и Гербер открыто стали на картезианскую, а не формальную точку зрения, то их поняли бы гораздо лучше, и едва ли удалось бы словесно затуманить существо теории.

Нейманн жалуется, что слова «передача», «распространение» сделались основанием оппозиции против его исследований. «Необходимо принять во внимание, — говорит он — что подобные слова могут быть только сокращением более или менее сложных представлений». «Между тем, никто не дает себе труда ознакомиться с этими представлениями прежде, чем критиковать новое понятие». Повторяем, что во всем этом виноват сам Нейманн, так как он дает только «слово», «представления» же остаются смутными, вследствие желания продолжить традиции абсолютного формализма Бентли-Котса по проведению в физику мистики дальнего действия. Суть дела, возможно, в том, что при наличии тяготеющих масс между ними имеется постоянная связь в виде потоков энергии той или иной формы: явление тяготения—производное от этих потоков, т.-е. обусловлено одновременным существованием «источников» и «стоков». Распространение же света или тепла совершенно не зависит от присутствия других тел, являясь энергией, испускаемой данным телом и распространяющейся в среде, независимо от наличия тех или иных тел.

Вот, между прочим, характеристика воззрений Нейманна в изложении Максвелла (§ 863 главы XXIII второго тома трактата «Электричество и магнетизм»): «Клаузиус подверг рассмотрению более глубокое исследование К. Нейманна: «О принципах Электродинамики» (1868 г.). Но Нейманн показал <sup>2)</sup>, что его теория передачи потенциала от одной электрической частицы к другой совершенно отлична от той, которая предложена Гауссом, принята Риманном и критикована Клаузиусом и в которой распространение подобно распространению света. Имеется, однако, наибольшее возможное различие между передачей потенциала, согласно Нейманну, и распространением света. Светящееся тело испускает по всем направлениям свет, интенсивность которого зависит только от самого светящегося тела, а не от присутствия освещенного им тела. Напротив, электрическая частица испускает потенциал, значение которого  $\frac{ee'}{r}$  зависит не только от частицы  $e$ , которая посылает, но еще от частицы  $e'$ , которая получает, и расстояния  $r$ , которое разделяет частицы в момент испускания.

В случае света, интенсивность уменьшается по мере того, как свет распространяется в среде; испущенный потенциал прибывает к телу, на которое он действует без того, чтобы изменилась в малейшей хотя бы мере его первоначальная величина.

Свет, полученный освещенным телом, является, вообще говоря, только частью всего падающего на тело света; полученный притягиваемым телом потенциал тождественен и равен потенциалу, прибывающему к телу.

Наконец, скорость передачи потенциала не является, подобно скорости света, постоянной по отношению к эфиру или пространству; она, подобно скорости снаряда, скорее постоянна относительно скорости частицы, испускающей потенциал в момент испускания.

Мы видим, таким образом, что для понимания теории Нейманна мы должны представлять себе способ передачи потенциала совершенно иначе, чем в случае распространения света».

Максвелл делает следующее заключение:

«Возможно ли будет когда-либо принять такое понимание в качестве «*construirbare Vorstellung*» — конструируемого представления — того способа передачи, который казался необходимым Гауссу? Не нахожу возможным ответить на этот вопрос; что касается меня, то я никогда не мог скомбинировать в уме и представить себе образ, имеющий некоторое сходство с теорией Нейманна».

Действительно, «временное дальноедействие» Нейманна не более понятно, чем «пространственное дальноедействие» Бентли - Котса. Сам Нейманн указывает, что в эпоху написания «Принципов Электродинамики» его представления были еще смутными.

Таковы результаты «работы» Бентлеев и Котсов по проведению в физику абсолютного формализма. Ясность всех физических понятий может быть достигнута тщательной разработкой материальных моделей различных силовых механизмов. В этом отношении величайшее значение имеет вихревая теория материи. Но физики вместо того, чтобы решать действительные проблемы, занимаются часто игрой в математические формулы. Попытки дать схемы действий сил встречаются с априори заготовленным скептицизмом, и даже насмешкой особенно в области пресловутой загадки тяготения. Ценнек, например, дав обзор в «Математической Энциклопедии» всей проблемы тяготения, с некоторым тайным как будто удовлетворением констатирует, что мы в этом вопросе находимся на том же месте, на котором находились в 18 веке. Последнее, однако, неверно. Медленно с большими усилиями мы все же движемся вперед при помощи таких теорий, как вихревая, источников и стоков, пульсаций. Пока нам еще неясно, в чем заключается действительный механизм тяготения, но построенные модели говорят за то, что здесь совершенно не нужна длань всевышнего, и что даже схематическое, но естественное, изображение возможного механизма тяготения уже большое достижение. Конечная скорость распространения тяготения — второй шаг к разгадке загадки тяготения.

## 2. Веберовский закон взаимодействия движущихся электрических зарядов.

Чтобы яснее подчеркнуть нашу точку зрения, покажем, как обсуждает вопрос о взаимодействии движущихся зарядов В. Вебер.

В известной книге „Electrodynamische Maassbestimmungen“ (§18) Вебер указывает, что электростатические законы неприменимы к движущимся зарядами, являясь лишь отдельным выражением сил взаимодействия. Чем медленнее движения, тем более силы взаимодействия приближаются к статическим, чем быстрее—тем более они удаляются от своей статической формы (стр. 340). Вебер приходит к выводу, что взаимодействие зарядов тем слабее, чем больше квадрат их относительной скорости.

Исходя из этого положения и пользуясь принципом простоты, Вебер получает следующее выражение для силы взаимодействия движущихся зарядов:

$$\pm R = \frac{ee'}{rr} \left[ 1 - a \cdot a \left( \frac{dr}{dt} \right)^2 \right]$$

Таким образом трактовка вопроса у Вебера еще более формальная, чем у Нейманна. Ясно, что подобный абсолютный формализм, будучи „системой угадывания“, не мог привести к значительным результатам. Здесь отчетливо сказалось вредное влияние искажения метода Ньютона. Этот метод, будучи относительным формализмом, дал блестящие результаты. Превращенный при содействии Бентли-Котса в формализм абсолютный, он привел к тому относительному бесплодию, которое характеризует до-Фарадеевскую электродинамику.

### 3. Якоби об обобщении ур-ий Лагранжа <sup>1)</sup>.

Приведем в заключение одно место из знаменитых „Лекций по динамике“ Якоби. Это место показывает, насколько правильны математические основания нашей теории.

Рассматривая вопрос об обобщенных ур-иях Лагранжа

$$\sum m_i \frac{d^2 x_i}{dt^2} = X + \lambda \frac{\partial f}{\partial x_i} + \beta \frac{\partial \psi}{\partial x_i} \dots \dots (5)$$

Якоби го ворит:

„Чтобы обнять всю область явлений, содержащихся в ур-иях (5), мы должны также обратить внимание на случай, когда в числе условий явно (explicite) входит время. И тогда еще имеют силу ур-ия (5).

Чтобы получить представление о том, каким образом время может находиться в числе условий, мы примем, например, что материальные частицы связаны с движущимися центрами, движение которых дано, связаны так, что центры действуют на материальные частицы без наличия реакции. Для этого предположения необходимо, однако, придать центрам массу, которая сравнительно с мас-

<sup>1)</sup> Из „Vorlesungen über Dynamik“ (стр. 57).

сами материальных точек бесконечно велика: в этом случае у-рия (5) безусловно (ohne Weiteres) приложимы к материальным частицам<sup>1)</sup>.

Это и есть как раз случай нашей теории. Солнечная масса очень велика сравнительно с массами планет, особенно в сравнении с массой наименьшей из планет—Меркурия.

На стр. 64 Якоби показывает, что у-рия (5) приводят к форме:

$$\frac{d}{dt} \frac{\partial T}{\partial \dot{q}_s} - \frac{\partial T}{\partial q_s} = Q_s,$$

где  $Q_s$  может не равняться  $\frac{\partial U}{\partial q_s}$ , т.-е. не иметь потенциала в обычном смысле слова.  $Q_s$  в общем случае равно

$$\sum_i \left( X_i \frac{\partial x_i}{\partial q_s} + Y_i \frac{\partial y_i}{\partial q_s} + Z_i \frac{\partial z_i}{\partial q_s} \right)$$

Якоби заключает главу следующим замечательным указанием:

«Время может играть особенно значительную роль тогда, например, когда массы в течение времени изменяются. До сих пор, однако, не находим нужным включать последнее предположение в систему мировоззрения (Weltsystem), ибо наблюдения не имеют еще достаточной остроты, чтобы решить, имеет ли место такое изменение масс».

Эти слова Якоби об „изменчивости масс» охарактеризованы Фоссом (Мат. Энциклоп. т. IV), как „математическая абстракция"! Современная теория относительности и независимо от нее опыты с быстро движущимися электронами обнаружили вполне наглядно премудрость Фоссов. Если вспомнить, что из всех академиков только один Якоби признал работу Гельмгольца о сохранении энергии заслуживающей внимания<sup>2)</sup>, а остальные вместе с почтенным Поггендорфом считали ее „философской“ фантазией—слишком философской,—то мы не будем удивляться судьбе работы Гербера.

### III. Теория Гербера.

#### I. Основы теории Гербера.

Вышеприведенное теоретическое представление о сущности тяготения нашло блестящее подтверждение в опытном факте движения перигелия Меркурия; данная нами теория формально совпадает с теорией Гербера, который впервые вычислил движение перигелия Меркурия. Вот почему Гербер должен быть назван основоположником

<sup>1)</sup> Нетрудно понять, что условие Якоби равносильно гипотезе „конечного“ пространства скорости тяготения: в этом случае III закон Пьютона (закон акции и реакции) не приложим в обычном его толковании, как „мгновенного“ взаимодействия.

<sup>2)</sup> См. примечание Гельмгольца в последнем русском издании (редакция И. П. Лазарева) его мемуара „о сохранении силы“.

и автором теории. Так как эта теория основана на понятии близкодействия, то она основана также на понятии конечной скорости распространения тяготения. P. Drude указывает, что «открытие конечной скорости распространения тяготения имело бы величайшее значение для понимания тяготения, как близкодействия». Это открытие сделал Гербер.

Его статья «Die räumliche und zeitliche Ausbreitung der Gravitation» появилась в 1898 г. (Zeitschrift für Math. und Physik, 1898, 43). Но «работе Гербера не суждено было получить такого значения, ни насколько мне известно, вообще какого либо признания со стороны естествоиспытателей, быть может, потому только, что она дает для критики слишком много уязвимых мест» (P. Lenard).

История с решением Gerber'a представляет собою беспримерный образец узко-классовых тенденций представителей буржуазной науки. Ленар, которого нельзя причислить к представителям «пролетарской мысли», в порыве полемики выдает некоторые секреты полишинеля из быта и нрава ученых жрецов spiritus'a церковной теологии. Хотя, «еще одним годом раньше (т.-е. до появления работы Гербера), представленный на заключение съезда немецких естествоиспытателей доклад о силах, действующих на расстоянии, обнаружил самым ясным образом полную беспомощность, господствовавшую тогда по вопросу о тяготении», но «с работой П. Гербера расправились до чрезвычайности сурово. Между тем, многие другие работы, не свободные от погрешностей при использовании своих технических средств, раз их конечные выводы оказались пригодны, встречали гораздо более мягкую оценку, а иногда даже, при благоприятных внешних обстоятельствах, признавались руководящими».

Действительно, многие авторитеты признают неудовлетворительность, например, вывода формул Максвелла, но не отвергают этих формул, подтверждаемых опытом. Между тем формула Гербера, объясняющая движение перигелия Меркурия, отвергается, чтобы 18 лет спустя громко трубить во славу той же формулы, как основного доказательства общей теории относительности!

И вот, кто читал замечательные работы Гербера, не может не видеть причин отвержения этого решения знаменитой загадки. Теория обладает первым признаком истины: сравнительной ясностью и простотой. Мы покажем, в чем именно основание замечательного результата, полученного Гербером, и каковы выражения его «критиков». Если бы эти «критики» были действительно преданы науке, то они не могли бы не поразиться характером хода мыслей Гербера. Но в 1898 году еще считали возможным утверждать абсолютность логики Ньютоновой (т.-е. Бентли-Котсовой) физики. Еще более 40 лет до этого Риман писал (Werke, S. 498): «Этот способ объяснения посредством притягивательных и отталкивательных сил обязан своему всеобщему применению в физике не непосредственной очевидности (особой рациональности — Vernunftgemässheit) или, отвлекаясь от электричества и тяготения, особой легкости, а именно тому об-

стоятельству, что Ньютонов закон притяжения, вопреки мнению того, кто открыл его, так долго рассматривался, как не допускающий дальнейшего объяснения».

Но в век радия и электромагнитных волн, когда каждая секунда приносит новые победы картезианской (фарадеевской) физике, когда бесчисленные факты неумолимо сокрушают твердыни схоластики, сделалась уже невозможной старая тактика.

И схоластика спешит записать себе в счет чужие победы, дабы ими «доказать» справедливость своей догматики.

Ленар приводит пример «неравной оценки». Этим примером «может служить весьма известное определение Томсоном величины  $e \cdot m$  и  $v$  для катодных лучей. Экспериментальные основы этой работы никогда не казались мне безупречными (Ueber Katoden Strahlen Ver. W. V. Berlin 20) что, однако, не помешало мне признать ее значения, т. к. при принципиально безупречном выполнении я убедился в правильности ее выводов (ср. Wied. Ann. B. 64, S. 280, 1898).

Но и вообще эта работа часто ставится в качестве образцовой на первом месте среди ей подобных, что, конечно, должно представляться несколько странным.

Что теория Гербера фактически признавалась очень серьезной видно из следующего факта. Ленар совершенно не прав, когда говорит, что «работе Гербера не суждено было получить» признания. В томе V всемирно известной Encyclopädie d. Mat. Wissensch. в статье Ценнека не только упоминается о работе Гербера, но и приводится основной вывод теории<sup>1)</sup>. И Герберу (1909) суждено то, что испытали многие великие люди: запоздалое признание. «Я всетаки полагаю, что позже будет воздана полная справедливость проницательности Гербера, если подтвердится правильность распространения тяготения и формула движения перигелия».

Перейдем к изложению теории Гербера, а потом рассмотрим «уничтожающие» возражения его критиков. В 1898 г. Гербер дал первую редакцию своей теории, в 1902 г. он дополнил эту редакцию в высшей степени замечательным введением (Ann. d. Physik, B. 52).

Прежде всего, необходимо заметить, что Гербер находился под сильным влиянием Маха. В работе 1898 года он дает Маховский вывод Ньютоновой потенциальной функции. Этот вывод не выдерживает критики, и в редакции 1902 г. он отсутствует, и Гербер принимает закон Ньютона как нечто априори данное. Несмотря на влияние Маха, мышление Гербера — фактически картезианское (фарадеевское), и это обусловило его успех, хотя махизм повредил ясности изложения.

Гербер прежде всего отмечает коренное различие (Gegensatz) между его подходом к вопросу и другими попытками. Это отметил также Мах. Гербер ясно понял, что причина неудач в решении проблемы заключается в неверном подходе к вопросу.

---

<sup>1)</sup> Между прочим, решение Gerber'a отмечает сам Мах в 4-м издании своей метанки.



«После того как различные изыскания по вопросу о скорости тяготения дали столь различные результаты, что найденные численные значения колебались между  $3/5$  и  $10$  млн. скоростей света, необходимо заподозрить, что не ход вычислений или выбор наблюдений, а основные предпосылки обусловили эти большие различия.

Общеизвестна особенность обыденного мышления, которая очень ярко проявляется в библейской космогонии. Сначала была «пустота». Потом «бог» сотворил солнце, луну, звезды, снабдил их «силами тяжести» и т. д.

Гербер также отмечает эту особенность на примере знаменитого Лапласа: «Еще большей ошибкой является то, что он рассматривает приходящее от солнца действие, как готовое притяжение, обнаруживающее эффект лишь при встрече с планетой».

«Можно, впрочем, понять, как легко делалась эта ошибка, если принять во внимание, что Лаплас и его современники привыкли, так сказать, овеществлять (*verdinglichen*) далекодействующее притяжение, как нечто хватающее (*Greifbares*). Не замечали при этом, что такое понимание несовместимо с конечной скоростью пространства тяготения».

Иначе говоря, Лапласу и его современникам была чужда идея непрерывности, лежащая в основе картезианской физики.

Гербер отмечает значение попыток применения законов электродинамики к проблеме тяготения: эти попытки наталкивали на метод решения вопроса. В самом деле, процесс заряжения тела электричеством — наглядная картина всякого процесса подобного рода.

Подобно тому как пространство вокруг электрически заряженного тела обозначается как электрическое поле, при чем под этим понимают, что в этом пространстве имеет место известное изменение состояния, точно так же необходимо сказать: когда в пространстве появляется масса, — возникает поле тяготения, то есть некоторое изменение состояния распространяется все дальше и дальше, начиная от этой массы; в чем сущность этого изменения состояния, мы не знаем — мы обнаруживаем существование состояния только из явления притяжения, испытываемого другой массой, помещенной в поле тяготения».

Что может быть проще этих мыслей, основанных на ясных фактах. Но простота и ясность — величайшая опасность для врагов науки, а потому схоластике удастся затемнить самое ясное и создавать «мировые загадки».

Гербер хорошо понимает самую сущность вопроса.

Дело в первую очередь идет не о том, как обнаруживается скорость тяготения в обращении планет или других космических явлениях, а о том, насколько прочно можно обосновать представления о сущности распространяющихся между телами процессов, о том, какие меры непосредственно изменяются благодаря таким процессам, какого рода и порядка это влияние.

Но маховский формализм лишает мысли Гербера полной ясности и является основанием «критического» искажения действительного смысла Герберовской теории.

Во II главе Гербер формулирует вопросы. Ни одно понятие не должно остаться темным и неопределенным, и в этом путь успеха.

Необходимо выявить, говорит Гербер, три основных пункта.

Первый касается того, как представлять себе пространство, в котором происходят явления тяготения, в случае как покоя, так и движения масс.

Второй пункт—значение потенциала тяготения.

Третий вопрос о времени, необходимом для сообщения действия массам. Герберовский ответ на первый вопрос не представляет сомнения.

Эйлер правильно отмечает, что всякий, отрицающий абсолютное пространство, этим самым лишается возможности строить науку.

Но из признания пространства, как физической реальности немедленно вытекает, как следствие, признание непрерывности процесса в пространстве. Поэтому Гербер говорит:

«Существует большое (erhebliche) различие, представляют ли себе пространство с той или иной точки зрения. Если мыслить себе, что массы неожиданно, как бы созданные из «ничего», появляются в пространстве и в то же самое мгновение притягиваются друг к другу, то это все, что происходит, и основано на обоюдном присутствии масс. Но если мыслить себе, что притяжение начинается спустя некоторое время после появления в пространстве масс, то тогда из окрестности каждой необходимо должно распространяться некое состояние, которое, принимая во внимание вышеуказанную (физическую) природу пространства, можно назвать «принудительным состоянием» (*Zwangszustand*) пространства; достигая второй массы это состояние обнаруживается в движении этой массы. В первом случае пространство вокруг массы, поскольку эта масса существует сама по себе, остается безразличным, каковым, в сущности говоря, оно является и при наличии второй массы, представляя лишь «разделяющее расстояние»; во втором случае «принудительное состояние» выступает в окрестностях единичной массы без необходимости наличия другой».

Здесь Гербер действует подобно Ньютону в проблеме тяготения. Ньютон вполне основательно хотел трактовать вопрос формально, т.-к. еще не наступило время трактовки в подробностях. То же самое указывает Гербер. Он приводит даже основание этому: прежде, чем рассматривать по существу «принудительное состояние», необходимо решить вопрос о «скорости его распространения» и на основании этого решить, принадлежит ли этот «*Zwangszustand*» к порядку обычных явлений природы. Конечно, здравому смыслу априори ясно, что это так, но науке необходимы не общие (философские), а математические основания. Гербер делает чрезвычайно важное замечание, непонимание которого искажает смысл примененного Гербером способа вычисления (применение общего ур-ия Лагранжа с заменой  $T$  через потенциал  $V$ ).

Необходимо подчеркнуть, что «принудительное состояние» не означает эмпирического факта, но следует из чистого понятия последовательного распространения и только через него может сделаться фактом. Принимать распространение без указанного состояния и вытекающих из него последствий значит впасть в противоречия. Гербер соблюдает большую осторожность: *Hypotheses pop lingo*. Эта осторожность послужила основанием для «критического» нападения и утверждения, что вычисления Гербера ложны. Ленар, защищающий Гербера, также совершенно не понял его и вместе с остальными повторяет басню об „ошибках“ Гербера.

Но в высшей степени ошибочно было бы думать, что «*Zwangs-zustand*» Гербера это «некое истечение» наподобие луча света. Мы показали выше, что механизм тяготения в самых общих чертах обусловлен «силовым (энергия-движение) потоком», при чем тела—это взаимно связанные «источники» и «стоки» движения. Ошибка большинства исследователей (в том числе Лапласа) именно в том, что они не понимали последней точки зрения. Философы (например, Спенсер) указывали на это. В. Оствальд также указывает («Философия природы»): «Все, обладающие тяжестью тела, составляют одно целое». Этой точки зрения придерживается J. Bousinesque, ибо «всемирное тяготение», хотя и родственно электромагнитным силам, но разница та, что вторые—это продукты разложения первого, т.-е. они «возникают» и «исчезают»<sup>1)</sup>. Гербер совершенно отчетливо отмечает это:

«Его (т.-е. тяготение) ложно поймут, если будут рассматривать и исследовать, как нечто отдельное от масс». И далее:

«Здесь не так, как в случае распространения света, когда дело просто заключается в том, что свет приходит от одного тела к другому. Движение тяготения массы зависит скорее от состояния пространства в ближайших окрестностях, и это состояние обусловлено настолько же этой массой, как и всем другим».

На основании таких предпосылок Гербер развил математическую теорию тяготения.

Если сравнить теперь нашу теорию с теорией Гербера, то получится формальное различие. Именно. Гербер, как мы указали, говорит о «погенциале», а не кинетической энергии. Это и послужило основанием обвинения Гербера в смешении понятия живой силы и потенциала. Но если в словах искать их смысла, то легко убедиться, что Гербер по существу имел в виду понятие «кинетического (эффективного) потенциала», следуя здесь Нейманну и Гельмгольцу. Теории последних носят слишком формальный характер, этим же формализмом заражен Гербер, но всякий, желающий видеть, сумеет за формой усмотреть существо дела.

<sup>1)</sup> Современная теория строения атома довела разложение до очень важного пункта: атомы состоят из тяжелых однородных ядер, связанных с электронами силовыми линиями электромагнитного поля. Здесь дано объяснение закона падения тел Галилея. Остается ближе подойти к вопросу о соотношении силовых линий поля тяжести к электромагнитным.

Но маховский формализм лишает мысли Гербера полной ясности и является основанием «критического» искажения действительного смысла Герберовской теории.

Во II главе Гербер формулирует вопросы. Ни одно понятие не должно остаться темным и неопределенным, и в этом путь успеха.

Необходимо выявить, говорит Гербер, три основных пункта.

Первый касается того, как представлять себе пространство, в котором происходит явления тяготения, в случае как покоя, так и движения масс.

Второй пункт—значение потенциала тяготения.

Третий вопрос о времени, необходимом для сообщения действия массам. Герберовский ответ на первый вопрос не представляет сомнения.

Эйлер правильно отмечает, что всякий, отрицающий абсолютное пространство, этим самым лишается возможности строить науку.

Но из признания пространства, как физической реальности немедленно вытекает, как следствие, признание непрерывности процессов в пространстве. Поэтому Гербер говорит:

«Существует большое (erhebliche) различие, представляют ли себе пространство с той или иной точки зрения. Если мыслить себе, что массы неожиданно, как бы созданные из «ничего», появляются в пространстве и в то же самое мгновение притягиваются друг к другу, то это все, что происходит, и основано на обоюдном присутствии масс. Но если мыслить себе, что притяжение начинается спустя некоторое время после появления в пространстве масс, то тогда из окрестности каждой необходимо должно распространяться некое состояние, которое, принимая во внимание вышеуказанную (физическую) природу пространства, можно назвать «принудительным состоянием» (Zwangszustand) пространства; достигая второй массы это состояние обнаруживается в движении этой массы. В первом случае пространство вокруг массы, поскольку эта масса существует сама по себе, остается безразличным, каковым, в сущности говоря, оно является и при наличии второй массы, представляя лишь «разделяющее расстояние»; во втором случае «принудительное состояние» выступает в окрестностях единичной массы без необходимости наличия другой».

Здесь Гербер действует подобно Ньютону в проблеме тяготения. Ньютон вполне основательно хотел трактовать вопрос формально, т.-к. еще не наступило время трактовки в подробностях. То же самое указывает Гербер. Он приводит даже основание этому: прежде, чем рассматривать по существу «принудительное состояние», необходимо решить вопрос о «скорости его распространения» и на основании этого решить, принадлежит ли этот «Zwangszustand» к порядку обычных явлений природы. Конечно, здравому смыслу априори ясно, что это так, но науке необходимы не общие (философские), а математические основания. Гербер делает чрезвычайно важное замечание, непонимание которого искажает смысл примененного Гербером способа вычисления (применение общего ур-ия Лагранжа с заменой  $T$  через потенциал  $V$ ).

Необходимо подчеркнуть, что «принудительное состояние» не означает эмпирического факта, но следует из чистого понятия последовательного распространения и только через него может сделаться фактом. Принимать распространение без указанного состояния и вытекающих из него последствий значит впасть в противоречия. Гербер соблюдает большую осторожность: *Hypotheses non fingo*. Эта осторожность послужила основанием для «критического» нападения и утверждения, что вычисления Гербера ложны. Ленар, защищающий Гербера, также совершенно не понял его и вместе с остальными повторяет басню об „ошибках“ Гербера.

Но в высшей степени ошибочно было бы думать, что «*Zwangszustand*» Гербера это «некое истечение» наподобие луча света. Мы показали выше, что механизм тяготения в самых общих чертах обусловлен «силовым (энергия-движение) потоком», при чем тела—это взаимно связанные «источники» и «стоки» движения. Ошибка большинства исследователей (в том числе Лапласа) именно в том, что они не понимали последней точки зрения. Философы (например, Спенсер) указывали на это. В. Оствальд также указывает («Философия природы»): «Все, обладающие тяжестью тела, составляют одно целое». Этой точки зрения придерживается J. Bousinesque, ибо «всемирное тяготение», хотя и родственно электромагнитным силам, но разница та, что вторые—это продукты разложения первого, т. е. они «возникают» и «исчезают»<sup>1)</sup>. Гербер совершенно отчетливо отмечает это:

«Его (т. е. тяготение) ложно поймут, если будут рассматривать и исследовать, как нечто отдельное от масс». И далее:

«Здесь не так, как в случае распространения света, когда дело просто заключается в том, что свет приходит от одного тела к другому. Движение тяготения массы зависит скорее от состояния пространства в ближайших окрестностях, и это состояние обусловлено настолько же этой массой, как и всем другим».

На основании таких предпосылок Гербер развил математическую теорию тяготения.

Если сравнить теперь нашу теорию с теорией Гербера, то получится формальное различие. Именно. Гербер, как мы указали, говорит о «потенциале», а не кинетической энергии. Это и послужило основанием обвинения Гербера в смешении понятия живой силы и потенциала. Но если в словах искать их смысла, то легко убедиться, что Гербер по существу имел в виду понятие «кинетического (эффективного) потенциала», следуя здесь Нейманну и Гельмгольцу. Теории последних носят слишком формальный характер, этим же формализмом заражен Гербер, но всякий, желающий видеть, сумеет за формой усмотреть существо дела.

<sup>1)</sup> Современная теория строения атома довела разложение до очень важного пункта: атомы состоят из тяжелых однородных ядер, связанных с электронами силовыми линиями электромагнитного поля. Здесь дано объяснение закона падения тел Галилея. Остается ближе подойти к вопросу о соотношении силовых линий поля тяжести к электромагнитным.

Как мы указали выше, работа Гербера впервые появилась в 1898 г. Вначале Гербер дает маховский вывод Ньютонова потенциала. Этот вывод выброшен в работе 1902 года, которая снабжена замечательным вышецитированным выступлением. Гербер, трактуя вопрос формально, не мог отчетливо выявить смысла применения им формулы Лагранжа. Но нет никакого сомнения, что Гербер имел в виду обобщенную формулу Лагранжа. Это видно хотя бы из того факта, что Гербер не пишет, как обычно пишут у-ие Лагранжа, а именно:

$$\frac{dK}{dr} - \frac{d}{dt} \frac{dK}{dr'} = \frac{dU}{dr}$$

а пишет прямо: ускорение

$$g = \frac{1}{m} \frac{dK}{dr} - \frac{1}{m} \frac{d}{dt} \frac{dK}{dr'} = \frac{1}{m} \frac{dV}{dr} - \frac{1}{m} \frac{dV'}{dr'} \text{ и т. д.}$$

Приведем несколько характерных мест:

«Если мыслить себе, что движение взаимодействующих тел начинается «мгновенно», то так же мгновенно образуется потенциал. Но если полагать, что движение тел начинается через некоторое время, так как «принудительное состояние» распространяется постепенно, то мы получим «разрыв» этой непрерывности, если считать одновременным прибытие «принудительного состояния» к притягиваемому телу и образование полной величины потенциала притягивающего». Поэтому при развитии потенциала от нуля до полной величины, так как это развитие происходит в массе, а не в свободном от массы пространстве, речь идет не о предшествующем движении. Потенциал не сообщается всем частям массы, а образуется постепенно. Можно установить, сколько требуется для этого времени в случае неподвижности масс. Это время во всяком случае пропорционально скорости «принудительного состояния».

Таким образом, нет никакого сомнения в сущности взглядов Гербера. История его формулы—беспримерный по своеобразной конъюнктуре факт, но в высшей степени счастливый, с нашей точки зрения, для блага науки.

Ибо теперь весь мир имеет перед собой хорошее доказательство необходимости ясности и точности изложения основ науки. Но в наше время, в связи с распространением математической формы изложения, в науке воцарилась настоящая вакханалия «математической спекуляции». Великий Ньютон, обладая методом бесконечно малых, все же не решился применить его в столь серьезном вопросе, как изложение «Начал Натуральной Философии», т. к. метод этот не был еще в то время достаточно обоснован.

Но в наше время такая шепетильность, это—«наивное доброе старое время», т. к. теперь наука превратилась в арену для карьеры сыновей и дочерей буржуазии. Ленар говорит:

«Иной раз приписываемая естествоиспытателю «смелость» в действительности состоит в достаточной беззастенчивой уверенности в своей безнаказанности, и, это, конечно, вовсе не способствует чистоте научной литературы».

Это объяснение Ленара не выдерживает никакой критики, а заключительное замечание — недостойная выходка. Дело совершенно не в злонамеренности личностей, а в господстве классовой науки. Если допустить, что Максвелл пришел к своим выводам не строгим путем и что ход его выкладок неправилен, то все же никто не подумал обвинить Максвелла в злонамеренном обмане.

Поэтому нужно отвергнуть намеки Ленара относительно Эйнштейна. Эйнштейн производит впечатление чрезвычайно острого, глубокого ума и человека большой скромности. Все читавшие работы этого мыслителя не сумеют отрицать силу ума этого человека. Если формула Эйнштейна совпала с формулой Гербера, то это имеет какие-то основания весьма глубокие — и их нужно исследовать<sup>1)</sup>. Разобрать Эйнштейновскую систему труднее, т. к. она облечена в железный панцырь математических знаков, но это должно быть сделано, и будет сделано. Во всяком случае вывод Гербера проще и с нашей точки зрения более приближается к истине, чем обширные спекуляции Эйнштейна, основанные на абсолютном «принципе относительности». Впрочем, это относится скорее к формальной стороне дела, ибо мы убеждены (и это будет показано на разборе теории относительности), что «теория относительности», это — иное истолкование тех же фактов.

И подобно тому, как Эйнштейн получает, исходя из своего принципа, формулу Физо, точно так же он посредством соответствующих допущений «приспособил» свои вычисления к результату, требуемому более обширным опытом.

## 2. Н. Seeliger и М. Laue о теории Гербера.

Рассмотрим теперь «критику» герберовской теории.

Зеелигер и Лауэ в 53 томе «Annalen d. Physik» обсуждают работу Гербера.

Зеелигер обвиняет Гербера в том, что он, Гербер, 1) обнаружил «удивительное непонимание смысла ур-ий Лагранжа», 2) смешал функции живой силы и потенциала, 3) забыл о том, что потенциал не может зависеть от скорости.

Эти обвинения замечательный образец схоластической мудрости. Особенно любопытно последнее: «Das Potential nicht von den Geschwindigkeiten abhängen darf!»

Невольно вспоминаешь речь не менее мудрого академика Берthоlопа о метеорах, как о «физически невозможном явлении», что,

---

<sup>1)</sup> Между прочим из формулы Гербера для потенциала легко получить формулу отклонения луча света в поле тяжести, совпадающую с формулой отклонения Эйнштейна. Ясно, что эти совпадения не могут быть случайными.

согласно мудрому академику, «обязательно должен понять всякий образованный человек». Почему потенциал не может зависеть от скоростей—это можно уразуметь, выяснив физический и реальный смысл потенциальной функции. Но для Зеелигера—это просто некая буква  $V$ , буква мертвая, ибо он не в состоянии понять, почему Гербер применил к этой функции формулу Лагранжа.

Но что говорит собственно формула Лагранжа? Она указывает на зависимость между ускорением и кинетической энергией. Но Гербер, ведь, считал потенциал не просто «удобной» абстракцией, а характеристической величиной, пропорциональной кинетической энергии среды (ее называют очень удачно—потенциальной), которая и образует поле. Ведь вопрос можно было бы и так поставить, что в сущности и делает осторожный Гербер.

Допустим, что количество энергии, которая образует потенциал, при наличии движущихся масс, пропорционально статическому потенциалу и изменению скорости. Это—гипотеза, но опыт может оправдать или отвергнуть ее. На чем основана она? На том, на чем Ньютон обосновал первоначально закон тяготения<sup>1)</sup>.

И вот опыт подтверждает гипотезу, и, следовательно, она верна (относительно). И хотя падение метеоров «физически невозможно», но все-таки они продолжают падать. Зеелигер думает, что формулу Лагранжа и пропорциональность потенциала скорости нельзя применять, а наблюдения перигелия Меркурия доказывают правильность этих воззрений. Зеелигер дает свою «теорию» в доказательство ложности герберовских выводов.

Но это «доказательство» Зеелигера построено на формальном значении понятия «потенциал» и на полном игнорировании идей, развитых Гербером во вступлении<sup>2)</sup>.

Вместо того, чтобы подумать, почему Гербер применил формулу Лагранжа, — Зеелигер объявляет о «merkwürdiges Verkennen».

Неужели Зеелигер серьезно может утверждать (а это, пожалуй, можно сделать для тех, кто не читал работы Гербера), что человек, способный к столь глубоким рассуждениям, какие даны во вступлении, и во всяком случае не лишенный способности математических выкладок (как это видно из вычисления перигелия Меркурия), не сумел понять смысла простого закона Лагранжа и обычного понятия потенциала? Вот, впрочем, рассуждения Зеелигера, которые с полной очевидностью показывают, что он остался на той старой антидиалектической точке зрения, о которой метко говорит Гербер в начале работы.

1) Конечно, в картезианской физике обоснование более чем формальное — оно исходит из представления всеобщности кинетической энергии.

2) Странно, что Зеелигер притворяется здесь, будто бы ему совершенно неизвестно то расширение понятия потенциала, которое обсуждает Гельмгольц в своей теоретической физике. Зеелигеру следовало бы высугнуть с доказательством невежества и «merkwürdiges Verkennen» Гельмгольца. Это было бы любопытно. Но, конечно, нападение на «авторитет» — это нечто немислимое в схоластическом мире



Пусть  $R$ —сила. Тогда

$$X = R \frac{x}{r}, Y = R \frac{y}{r} \text{ и } Z = R \frac{z}{r}$$

В этих выражениях Зеелигер «предвосхищает» результаты опыта. Ибо, как известно, они верны только при предположении действительности законов Кеплера, т.е. Ньютонова потенциала. Наблюдение действительно показывает (и Герберовская теория дает тот же результат), что происходит только «движение перигелия», т.е. пути планет остаются эллипсами и имеет место закон Кеплера:

$$x \frac{d^2 y}{dt^2} - y \frac{d^2 x}{dt^2} = 0$$

Поэтому слово «selbsverständlich», которое употребляет Зеелигер, правильнее было бы заменить выражением «опыт показывает».

Гербер не мог, конечно, исходить из этих выражений, т. к. его целью было создание теории, из которой непосредственно вытекалы бы они.

Имеем:

$$X \frac{dx}{dt} + Y \frac{dy}{dt} + Z \frac{dz}{dt} = \frac{dV}{dt} = \frac{dV}{dr} \frac{dr}{dt} + \frac{dV}{dr'} \frac{dr'}{dt},$$

полагая  $V = f(r, r')$ , где  $r'$  — производная.

Так как  $X^2 + Y^2 + Z^2 = R^2$ , а  $x^2 + y^2 + z^2 = r^2$ , то

$$R \frac{dr}{dt} = \frac{dV}{dr} \frac{dr}{dt} + \frac{dV}{dr'} \cdot \frac{dr'}{dt}$$

Все совершенно правильно. Но вот тут начинается самая изумительная ошибка Зеелигера, показывающая что он абсолютно не понял мысли Гербера.

Что такое  $V$  в приведенных вычислениях? Зеелигер думает, что это «кинетический потенциал» Гербера

$$V = K = \frac{m}{r \left( 1 - \frac{1}{c} \frac{dr}{dt} \right)^2}$$

а  $R$ —это производная сила теории Гербера.

Подставляя  $V$  в полученную формулу, Зеелигер торжественно доказывает ошибочность Герберовской теории.

Но, спрашивается, откуда Зеелигер берет подобные утверждения? Они основаны только на том, что Гербер употребил слово «потенциал» и, будучи в высшей степени уверен в ясности своих мыслей, не позаботился о «разъяснениях»... Это имело роковые последствия, ибо никто решительно не понял мысли Гербера. И даже Ценнек дает Герберовское выражение, совершенно не отмечая, что это «ки-

нетический», т.-е. образующий потенциал. В формулу Зеелигера необходимо подставить не «кинетический» потенциал, а результирующий, который фигурирует в левой части обобщенного ур—ия Лагранжа

$$\frac{dU}{dr} = \frac{d}{dt} \frac{dK}{dr'} - \frac{dK}{dr}$$

Именно значение  $U$ , т.-е. «фиктивного потенциала», необходимо подставить в формулы Зеелигера. И мы видим, что ту «merkwürdiges Verkeppen» и «смешение живой силы и потенциала», в которых Зеелигер обвинил Гербера делает сам Зеелигер.

Ибо совершенно ясно, что величина кинетического потенциала имеет именно смысл живой силы в обобщенных ур-иях Лагранжа.

И Зеелигер путает эту величину живой силы с обычной потенциальной функцией.

Другой критик Лауэ делает ту же ошибку и обнаруживает полное непонимание идеи непрерывности. Рассматривая выражение кинетического потенциала, Лауэ доказывает его «противоречивость».

«Здесь  $r$  и  $\frac{dr}{dt}$  это расстояние и скорость взаимодействующих тел в один и тот же момент времени. Если тяготение распространяется с конечной скоростью, то физическое состояние в том месте, где находится притягиваемое тело, не может определяться одновременным положением и скоростью притягивающего тела, но его тяготением и скоростью в определенный предшествующий момент».

Замечательный отрывок! Приходит Гербер и говорит: Лаплас и старые ученые не понимали идеи непрерывности. Они «овеществляли» (verdinglichten) «силы тяготения», как нечто «хватающее» (Greifbares), что это главный источник ошибок. Приходят Зеелигер и Лауэ и критикуют Гербера на основании именно этих самых старых заблуждений, которые пытался устранить Гербер. Последний несколько раз подчеркивал механизм, обуславливающий, что тяготение («Zwangszustand») нельзя себе представлять (представление Лапласа), как нечто «исходящее», «приходящее» и «хватающее». Это явный антропоморфизм: «Человек протягивает руку и хватается предмет».

Философская глубина мыслей Гербера видна из того, что он отметил безразличие того, будем ли мы предполагать, что «хватающая рука» проходит расстояние с конечной или бесконечной скоростью. Ибо весь вопрос в «моменте хватания», в переходе от нулевой скорости к конечной. Здесь та же самая задача, что при ударе шаров: если отвергнуть идею непрерывности, то понимание удара шаров делается невозможным. Как, действительно, возможен переход от «нуля» к «конечной величине»? Эта «проблема», как известно, занимала умы<sup>1)</sup>, и Спенсер объявил ее «агностической».

<sup>1)</sup> См. статью Фосса в IV томе Mat. Энциклоп.

В дальнейшем мы находим подобные же замечательные образцы. Гербер принял за начало координат неподвижное солнце. Но, тогда, говорит критик, «поле тяготения неподвижно во времени». Каким же образом «скорость распространения тяготения» в неизменном поле может влиять на движение планет? Здесь с полной отчетливостью выступает метафизичность образа мышления Лауэ и ему подобны. Лауэ воображает, что поле тяготения—это «особая вещь» и что приходит в это поле «другая вещь» (тело) и пассивно притягивается первой «вещью». Но диалектики в противоположность метафизикам рассматривают не «вещи», а процессы и отвергают представление о «пассивных» телах. Тяготение—это процесс, в котором принимают участие—активное участие—как взаимодействующие тела, так и вся среда.

Мы считаем лишним останавливаться на других замечаниях Лауэ.

Это—чистейшая схоластика, основанная на вышехарактеризованной логике Бентли Котсовой физики.

Заметим только следующее. «Мелкую рыбешку» Гербера критики разнесли, а вот как быть с китами-то, с признанными авторитетами? Здесь Лауэ бормочет что-то невнятное.

Например, великий физик Лоренц также написал:

$$\varphi = \frac{e}{4\pi \left[ r \left( 1 - \frac{v}{c} \right) \right] t - \frac{r}{c}}$$

То-есть выражение потенциала структурно совершенно одно-одно с выражением Гербера <sup>1)</sup>. Как тут быть? Нельзя же критиковать Лоренца.

И вот Лауэ дает «изумительное» объяснение. Лоренц, видите ли поставил внизу значки  $t - \frac{r}{c}$ , и все пришло в порядок! Жаль, что бедняга Гербер этого не догадался сделать! Но едва ли бы это помогло, ибо «ты уже тем одним виноват, что хочется мне кушать».

Эйнштейн также взял солнце за начало координат, но, видите, у Эйнштейна это основано на каких-то «таинственных» (из мира, очевидно, пятого измерения) соображениях.

### 3. Дискуссия Оппенгейма—Зеелигера.

Оппенгейм в 53-м томе Анналов (стр. 163) поместил статью «К вопросу о скорости распространения тяготения». Эта статья является воспроизведением старой работы автора («Критика Ньютонова закона тяготения» 1903 г.). Оппенгейм, не в пример другим критикам, обнаруживает полное понимание работы Гербера.

1) У Гербера имеется еще множитель  $\frac{1}{1 - \frac{v}{c}}$ , учитывающий изменение скорости «принудительного состояния».

Прежде всего он отмечает воззрения К. Нейманна на этот вопрос. Согласно Нейманну, потенциал выражается в согласии с Веберовской формулой.

$$P = k^2 \frac{m_1 m_2}{r - \Delta r} = k^2 \frac{m_1 m_2}{r \left(1 - \frac{\Delta r}{r}\right)} = k^2 \frac{m_1 m_2}{r} \left[1 + \frac{1}{c^2} \left(\frac{dr}{dt}\right)^2\right]$$

Оппенгейм указывает, что Гербер обобщил это выражение, введя в формулу определяющую константу.

$$P = k^2 \frac{m_1 m_2}{r \left(1 - \frac{\Delta r}{r}\right)^\lambda}$$

Получают таким образом (проведя вычисление в полном согласии со способом Нейманна)

$$P = k^2 \frac{m_1 m_2}{r} \left[1 + \frac{\lambda}{1} \cdot \frac{\lambda + 1}{2c} \left(\frac{dr}{dt}\right)^2\right]$$

Исходя из величины движения перигелия Меркурия, имеем:

$$\frac{\lambda(\lambda + 1)}{2} = 3$$

Откуда  $\lambda_1 = 2, \lambda_2 = 3$ . Гербер принял  $\lambda = 2$  и получил

$$P = k^2 \frac{m_1 m_2}{r} \left[1 + \frac{2}{c} \frac{dr}{dt} + \frac{3}{c^2} \left(\frac{dr}{dt}\right)^2\right]^1)$$

У Вебера  $\lambda = 1$ , и сравнительно с Гербером получаются следующие величины возмущений:

	Вебер ( $\lambda = 1$ )	Гербер ( $\lambda = 2$ )
Меркурий . . . . .	13,65"	40,95"
Венера . . . . .	2,86"	8,58"
Земля . . . . .	1,27"	3,58"
Марс . . . . .	0,44"	1,32"
Юпитер . . . . .	0,42"	0,06"

Т.-е. цифры Гербера удовлетворительно совпадают с наблюдениями и лишь для Венеры получается несколько большая величина. Оппенгейм заключает:

«Мы видим, что задача, поставленная Гербером, по существу заключалась лишь в том, чтобы найти допустимое физическое осно-

1) У Оппенгейма по ошибке опущен член  $\frac{2}{c} \frac{dr}{dt}$ .

вание для обобщения простого Нейманновского выражения запаздывающего потенциала

$$P = k^3 \frac{m_1 m_2}{r \left(1 - \frac{\Delta r}{r}\right)}$$

в

$$P = k^3 \frac{m_1 m_2}{r \left(1 - \frac{\Delta r}{r}\right)^3}$$

Оппенгейм делает ещё следующее характерное указание:

Вышеупомянутые характерные выражения  $P_1$  (согласно Герберу) и  $P_2$  (по Леви) только увеличивают на два число законов, формулированных Вихертом в его сообщении «Движение перигелия Меркурия и общая механика» (Gött. Nachr. 1916, p. 125), законов, назначение которых так обобщить формулу Ньютона, чтобы получилось объяснение аномального движения перигелия Меркурия; правда, принцип обобщения в обоих случаях различный: здесь (у Вихерта) принцип относительности пространства и времени— у Гербера и Леви запаздывание потенциала в смысле некоего рода аберрации, при которой, однако, члены первого порядка и скорости распространения тяготения отпадают, т. к. они ничего не привносят в выражение эффе́ктированного потенциала».

Эти вежливые выражения можно перевести на более грубый язык. Это—давно известная максима: что дозволено Юпитеру, того нельзя быку.

Доказательство относительности пространства и времени, т.-е. идеализма, может служить оправданием самых даже нелепых и неверных учений; с другой стороны, все самое верное и ясное, но пропитанное «грязным материализмом» подвергается замалчиванию и прямому искажению.

Что ответил Зеелигер на указания Оппенгейма? В первой статье он говорит об «удивительном непонимании смысла ур-ий движения Лангранжа 2-й формы», о том, что Гербер спутал «потенциал» с «кинетической энергией». Когда Оппенгейм вежливо намекнул на то, что в обобщенной формуле Лагранжа  $T$  имеет самое общее значение и сослался на «генералов от науки» вроде К. Нейманна и Гельмгольца, то Зеелигер вместо того, чтобы признаться в своей ошибке, пытается спасти себя схоластическими увертками.

Мы не будем разбирать их—статья Гербера столь прозрачна и общий ход мыслей так ясен, что читатель, ознакомившись с работой Гербера и lamentациями Зеелигера, легко оценит эти последние.

Мы отметим только последний аргумент Зеелигера. Он приводит слова Нейманна, как доказательство «сложности вопроса» об эффе́ктивном потенциале и степени права Гербера говорить о конечной скорости распространения тяготения. Вот эти слова:

«Сам автор (т.-е. Нейманн) говорит, что этот перенос эффективного потенциала—совершенно новое и совершенно трансцендентное понятие и нечто совершенно другое, нежели распространение света и тепла». Но ведь это буквально слова Гербера <sup>1)</sup>.

Именно Гербер поставил себе целью физически обосновать это «совершенно новое и трансцендентное» понятие, превратив его в «имманентное», и только махизм помешал Герберу вполне ясно показать смысл «эффективного» (кинетического) потенциала.

Итак, основное положение Гербера приводится в качестве аргумента против теории Гербера.

#### IV. Дополнительные сведения по истории проблемы тяготения.

Для того чтобы выявить с еще большей четкостью положение теории Гербера среди других теорий, мы дадим несколько дополнительных справок по теории проблемы тяготения <sup>2)</sup>.

Остановимся прежде всего на физической стороне вопроса и укажем родственные теории Гербера учения. Теория Гербера принадлежит к числу т. наз. «гидродинамических теорий», согласно классификации Друдэ, или к числу теорий, в которой основой служат понятия «разностей давлений и течения в эфире», по классификации Ценнека. Еще Ньютон в известных вопросах оптики полагал, что тяготение может быть обусловлено разностью давлений в эфире. Это воззрение развивали Ph. Villemott, L. Euler, J. Herapath. Понятие разности давлений приводит к понятию «эфирных потоков». J. Bernoulli, B. Riemann, J. Jarkowski, Helm. C. Pearson считали такого рода потоки причиной тяготения. В виде возражений против этого учения выдвигаются обычно также аргументы: 1) непонятна причина эфирных потоков, 2) если эфир втекает в массы, то эти массы должны увеличиваться и, следовательно, должно увеличиваться тяготение. Эти возражения основаны на закоренелом метафизическом образе мышления, на представлении о материи, как о чем-то «твердом, инертном и мертвом», на непонимании сущности движения.

В самом деле: если материю лишить одного из ее неотъемлемых признаков движения, если мыслить себе массу абсолютно инертной, то необходимо будет искать особых причин для «эфирных потоков».

Но если всякая конкретная материя—это по существу «кинетическое образование» и представляет собою лишь стационарное равновесие разнообразных «эфирных потоков», то эти потоки не требуют особых «причин», так как их природа и заключается в движении. Что касается второго возражения, то оно основано на формальном понимании дела и на тех же метафизических тенденциях обычного мышления.

<sup>1)</sup> Стр. 421 т. 52. Ann. „Es ist hier nicht wie z. B. bei der Fortpflanzung des Lichtes" и т. д.

<sup>2)</sup> Эти справки мы заимствуем, главным образом, из работы Ценнека (Том V, Матем. Энциклон.) и Друдэ (Ann. d. Physik, B. 62).

Действительно, весь вопрос заключается в том, что такое масса. Мы раз'яснили этот вопрос в статье первого сборника «Воинствующий материалист». Из этого раз'яснения легко видеть, что «сток» поглощает не материю (первого рода), а движение, присущее этой материи. Иначе говоря, абсолютная масса остается неизменной. Возникает, однако, вопрос, куда девается поглощенная энергия. Всякому диалектику совершенно ясен ответ на этот вопрос.

Целый ряд мыслителей, хотя и не диалектиков, давно ответили (косвенно) на этот вопрос, например, вышеупомянутые Спенсер, Оствальд, Буссинек.

Система взаимодействующих тел—это единая равновесная система. Так как с нашей точки зрения это равновесие «кинетическое», то «поток энергии», образующий механизм тяготения,—«один из многих», образующих равновесие системы. Ведь «источник»— это вместе с тем «сток», и обратно.

Такое преобразование понятий приводит к принципиальному (в физическом смысле) об'единению различных теорий тяготения.

Возьмем, например, группу теорий, в которых основой служит понятие «эфирных колебаний».

К этой точке зрения примыкают Гук, Guot, Guthrie, Keller, Challis, Bjerknæs и, наконец, Лоренц, развивший теорию электромагнитных колебаний. Если тяготение вызывается «волнами», то это действие волн основано в конечном итоге на известном количестве движения, сообщаемом ежесекундно телам (Сила!). Любопытно отметить следующий факт. Н. А. Лоренц развивал электромагнитную теорию тяготения. Он пришел к заключению <sup>1)</sup>, что притягивание возможно только в том случае, если предположить поглощение энергии элементами объема, в которых находятся молекулы. Так как Лоренц никак не сумел объяснить этого «исчезновения» энергии, то он отказался от собственной теории.

Этот факт с поразительной наглядностью показывает силу метафизического образа мышления. Привычка считать материю «инертно-твердым» началом, а не стационарным итогом сложнейших движений имеет роковые для понимания вопроса последствия.

Теория «эфирных ударов» <sup>2)</sup> в принципе также сводится к известному «поглощению движения». Она замечательна тем, что с особой наглядностью выясняет сущность «механизма кинетического равновесия», являясь наиболее диалектической в своем основном предположении. Согласно Лесажу, мировое пространство наполнено громадным количеством движущихся эфирных частиц (*corpuscules ultrapondains*). Если имеется лишь одно тело  $A$ , то, получая удары со всех сторон, оно в итоге не будет испытывать никакого действия. Но если имеется другое тело  $A_1$ , то оба тела служат друг для друга как бы «ширмами», в результате чего и получается явление тяготения.

<sup>1)</sup> См. Zenneck, стр. 65.

<sup>2)</sup> Впервые развито Лесажем.

Диалектическая основа этого учения—в предположении о «статистической природе тяготения». В. Томсон возобновил это учение в 1871 году, пользуясь понятием «вихревого атома». Такой атом обладает кинетической природой (вихрь) и удивительным свойством упругости, как мы указали в нашей статье. Пользуясь представлением об упругом вихревом атоме, можно наглядно пояснить сущность «кинетического равновесия» на основе теории Лесажа. Если быстро движущийся вихревой сток сталкивается с «ширмой», то он в первый момент отдает ей свое движение: ширма поглощает движение. Так как при этом нарушается равновесие системы, то для ее восстановления необходим дополнительный процесс.

Он заключается в том, что под влиянием появившихся «упругих сил» (изменение конфигурации вихревого кольца!) «вихревой атом» отражается в обратном направлении. Непрерывность толчков вызывает «силы притяжения», подобно тому как удары молекул о стенки сосуда вызывают «силы давления». Теория Лесажа и кинетическая теория газов являются блестящим образцом для понимания природы кинетического равновесия системы <sup>1)</sup>. Более того: нет большой беды, если действие тяготения происходит с затратой энергии, ибо представление об абсолютном равновесии—это продукт метафизики. Весь вопрос в том, оправдывается ли теоретическая величина энергии с практически допустимой. Вычисление отношения энергий имело бы большое значение для решения вопроса о природе тяготения.

С математической точки зрения теория Гербера обладает тем преимуществом; что она менее формальна, чем другие, и вместе с тем удовлетворительно объясняет астрономические аномалии.

Мы уже указывали на закон Вебера, который в той или иной видоизмененной форме пытались приложить к явлению тяготения. В этом направлении работали Seegers, Holzmüller, Tissèrand, Servus. Для движения перигелия Меркурия получалось около 14". Тиссеранд воспользовался видоизменением закона Вебера, предложенным Гауссом:

$$K = g \frac{m_1 m_2}{r^2} \left\{ 1 + \frac{2}{c^2} \left[ \left( \frac{d(x_1 - x_2)}{dt} \right)^2 + \left( \frac{d(y_1 - y_2)}{dt} \right)^2 + \left( \frac{d(z_1 - z_2)}{dt} \right)^2 - \frac{3}{2} \left( \frac{dr}{dt} \right)^2 \right] \right\}$$

получалась для Меркурия величина в 28".

<sup>1)</sup> Дж. Дж. Томсон показал, что корпускулы Лесажа можно заменить чрезвычайно быстрыми Рентгеновскими лучами. Так как по последним исследованиям кванты света—ни что иное, как вихревые кольца, то теория Лесажа-Томсона получает неожиданное подкрепление.

<sup>2)</sup>  $x_1, x_2, x_3$  и т. д.—координаты масс.



Согласно Levy, Риманновский закон потенциала

$$P = G \frac{m_1 m_2}{r} \left\{ 1 - \frac{1}{c^2} \left[ \left( \frac{dx}{dt} \right)^2 + \left( \frac{dy}{dt} \right)^2 + \left( \frac{dz}{dt} \right)^2 \right] \right\}^{1/2}$$

дает ту же величину.

Поэтому Леви предложил соединить оба закона—Вебера и Риманна—в форме соотношения:

$$P = P_r + \alpha (P_R - P_r)$$

и определить  $\alpha$  на основании данных опыта.

Этот способ является нерациональным вдобавок: прежде всего, потому, что сами законы Вебера и Риманна получены путем чистоматематических гипотез, так что вторичная математическая комбинация превращает формулу в простое «эмпирическое приспособление» к опыту.

Заметим, что в этих теориях скорость распространения тяготения равна скорости света, при чем изменяется форма закона Ньютона.

Желая сохранить эту форму и объяснить явления, ряд исследователей (Лаплас, Lehmann-Filhes, Herperger, Oppenheim, Orro-tzer) получали самые разнообразные величины скоростей:

Лаплас  $10^7 c$ , Оппенгейм  $12 - 10^{10} c$ , Геппергер  $500 c$  и др.

Все эти теории, удовлетворяя одним данным, противоречили другим.

Так Зеелигер предложил в формуле Лапласа:

$$K = \frac{G m_1 m_2}{r^2} \cdot e^{-\alpha r}$$

на основании движения перигелия Меркурия,  $\alpha = 0,00000038$ . Это значение противоречит аномалиям других планет.

Совершенно противоречит наблюдаемым аномалиям закон Нейманна:

$$P = G m_1 m_2 \left( \frac{A e^{-\alpha r}}{r} + \frac{B e^{-\beta r}}{r} \dots \right)$$

Таким образом, теория Гербера удовлетворительна как с рациональной, так и экспериментальной точек зрения.

Было бы чрезвычайно интересно сравнить ее с теорией гравитации Эйнштейна. Эту работу мы откладываем до следующего раза.

З. Цейтлин.

1)  $x, y, z$ —относительные координаты масс  $m_1$  и  $m_2$ .

# Из работ Секции Естеств. и Точных Наук Коммунистической Академии.

---

## АСТРОНОМИЧЕСКИЕ ДОКАЗАТЕЛЬСТВА ПРИНЦИПА ОТНОСИТЕЛЬНОСТИ.

1. Обобщенная теория относительности приводит к некоторым заключениям, среди которых особенно выделяются три, обратившие на себя общее внимание. Это — движение перигелисов планетных орбит, отклонение светового луча в поле тяготения солнца и смещение спектральных линий по направлению к красной части спектра. Без всякого сомнения, если хотя бы одно из следствий теории относительности окажется в противоречии с действительностью, это будет фатальным для всей теории. Всякая научная теория является истинной только для данной эпохи, для данного времени. Всякая теория должна постоянно совершенствоваться, осложняться новыми надстройками, приводиться в согласие с новыми фактами, стремиться предвидеть все большее и большее число новых явлений. С этой точки зрения, мы подойдем к выяснению вопроса, насколько теория относительности оправдывается наблюдаемыми фактами. Заметим, что для ее обоснования важно не столько точное совпадение ее следствий с наблюдаемыми явлениями, а возможно большее число этих совпадений по возможности в разнородных случаях. Действительно, всякое явление природы чрезвычайно сложно и обыкновенно обуславливается различными причинами. Полное совпадение теории с наблюдениями означает, что явление объяснено полностью в пределах ошибок наблюдений, что никакая другая причина в нем практически не участвует. Например, полное совпадение эффекта Эйнштейна с наблюдаемым смещением звезд во время солнечных затмений показывало бы, что преломление света в солнечной атмосфере и ряд других причин практически отсутствуют; совпадение величины перигельного движения планет с предсказанным теорией относительности означало бы, что в солнечной системе все движения обуславливаются исключительно притяжением солнца и больших планет, рассматриваемых как математические точки, что никакое усовершенствование и усложнение небесной механики на почве закона Ньютона в его классической форме не могут ни в малейшей мере уменьшить наблюдаемые невязки. Это было бы весьма рискованным утверждением. Вследствие этого, повторяем, для утверждения теории относительности важно не столько полное согласие ее с действительностью в тех или иных отдельных случаях, сколько способность ее охватывать воз-

можно большее число разнородных явлений, сколько возможность уменьшить с ее помощью общую сумму невязок между наблюдаемой картиной мира и той, какую мы рисуем себе теоретически.

2. Прежде чем переходить к вопросу о проверке астрономических следствий теории относительности, напомним, как обстоит дело в настоящее время с ее обоснованием с физической точки зрения. Недавняя работа Майкельсона и Геля имеет отношение к чрезвычайно важной стороне проблемы. С точки зрения классической теории можно предположить одно из двух: либо Земля движется через неподвижный эфир, либо она у своей поверхности увлекает его в своем движении целиком или только в известной степени. В первом случае, как пытались сделать еще Майкельсон и Морлей в их известном опыте, произведенном в 1887 году, можно было бы обнаружить движение Земли по отношению к эфиру. Это сделано не было, и отрицательный результат их тщательно поставленных опытов послужил одним из главных оснований теории относительности. Но оставалась другая возможность, при которой прежний опыт Майкельсона должен был бы также дать отрицательный результат, именно, что сам эфир увлекается с Землей в ее движении. Для разрешения этого вопроса Майкельсон наметил и выполнил в недавнее время следующий опыт, долженствующий показать, вращается ли Земля по отношению к эфиру или нет.

Вообразим четыре зеркала, поставленные так, что лучи света, последовательно отражаясь от них, описывают контур прямоугольника в противоположных направлениях. Если бы Земля находилась в покое по отношению к эфиру, время обращения этих лучей было бы одинаково. При равномерном перемещении Земли в пространстве, каковым практически является движение ее вокруг Солнца, также никакого изменения не произошло бы. Другое дело при вращении Земли вокруг оси. Зеркала расположены на различных широтах.

Первая пара зеркал, лежащая ближе к экватору, смещается при вращении Земли в большей мере, чем вторая пара. Легко видеть, что для обоих пучков света, двигающихся в противоположных направлениях, проходимые оптические длины будут в этом случае слегка неодинаковы, поскольку эфир не увлекается с Землей. В результате должно наблюдаться смещение полос интерференции, и величина этого смещения определяется скоростью вращения Земли по отношению к скорости света и расположением зеркал на земной поверхности. Теория относительности приводит к совершенно тем же заключениям, как и классическая теория, так как все четыре зеркала движутся по различным направлениям. Только в случае увлечения эфира вращающейся Землей никакого эффекта, конечно, не получится. Таким образом

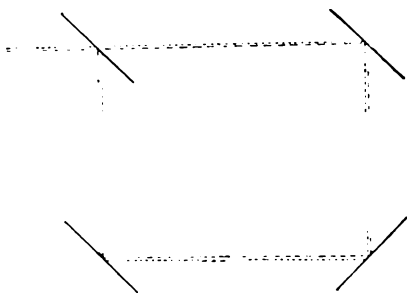

Расположение зеркал в опыте Майкельсона.  
Черт. 1.

этот опыт дает возможность решить вопрос об увлечении эфира движущимися в нем телами, но по существу ничего не говорит ни за, ни против теории относительности. Для получения достаточного смещения интерференционных полос площадь, охватываемая пучком света, должна быть достаточно велика, и ее периметр должен быть не меньше 1,5—2 километров. Первые опыты были поставлены Майкельсоном на горе Вильсон, но не привели ни к каким результатам. Вследствие постоянно изменяющейся преломляющей способности атмосферы на столь большом протяжении и, следовательно, изменяющейся оптической длины путей, проходимых световыми пучками, не было никакой возможности делать какие-либо измерения над смещением полос интерференции. В дальнейшем Майкельсон повторил свой опыт, установив приборы прямо на поверхности Земли вблизи Чикаго, но только заключив их в трубы диаметром в 12 дюймов, в которых давление воздуха было доведено до 1/100 нормальной величины.

Пробегаая по длине труб 6000 футов, свет встречал на этом протяжении меньше возмущений, чем на длине в 100 футов в обыкновенной атмосфере, не говоря уже про уничтожение влияния местных нагреваний почвы, вызывающих восходящие потоки воздуха.

Майкельсон, действительно, констатировал на основании 236 отдельных измерений смещение полос интерференции, которое оказалось в среднем равным 0,230 ширины одной интерференционной полосы или, в точности, 1/100.000 дюйма; предсказанное смещение должно было быть в 0,236 полосы. Разность между теорией и наблюдениями составляет только 1/7.500.000 дюйма и заключается в пределах возможной погрешности измерений.

Отсюда, несомненно, следует, что эфир не увлекается землей при ее вращении. Следовательно, первый опыт Майкельсона и Морлея не может быть объяснен на основе классической теории. Таким образом, определение вращения Земли по отношению к эфиру служит косвенным подтверждением теории относительности; все дело только в том, насколько первый опыт Майкельсона является вполне бесспорным. В этом отношении очень интересны опыты проф. Миллера. Миллер повторил старый опыт Майкельсона, располагая приборы в глубоком подвале, и пришел к тому же отрицательному результату. В недавнее время в целях проверки гипотезы увлечения эфира Землей он проделал тот же опыт на вершине горы Вильсон, расположив свои приборы в самых легких постройках, чтобы только предохранить их от возмущающего действия температурных неравенств, земного магнетизма и т. п.

Длинная серия наблюдений, тщательно освобожденная им от посторонних ошибок, показала вполне ясно наличие смещения полос интерференции, вследствие поступательного движения Земли в эфире. Это движение по отношению к эфиру, однако, значительно меньше орбитальной скорости Земли. Дело обстоит так, как если бы эфир лишь частично увлекался Землей. Это совершенно противоречит теории относительности, а также противоречит и предыдущему опыту Майкельсона. Таким образом, в настоящее время еще трудно сказать

с полной уверенностью, совместима ли теория относительности с данными непосредственного опыта.

3. Если, как это следует из электромагнитной теории света, световая энергия имеет массу или инерцию, то световой луч, проходящий в поле тяготения какого-либо тела, должен следовать не прямой линии, но гиперболе, обращенной вогнутостью к центру притяжения. Еще в 1801 году Сольднер ((Soldner) показал, что это отклонение луча в силовом поле Солнца на расстоянии одного радиуса от его центра составляет  $0",87$ . Однако, согласно теории относительности, закон всемирного тяготения может применяться в своей классической форме только к телам, движущимся с небольшими скоростями. Для перемещений со скоростью света теория относительности дает отклонение в точности вдвое большее, именно  $1",75$  для видимого края Солнца.

Таким образом, если во время полного затмения на близком расстоянии от Солнца наблюдаются звезды, они должны быть слегка смещены от своего нормального положения симметрично во все стороны от Солнца. Это смещение во всяком случае должно иметь место. Все дело только в том, какова его величина. На первый взгляд кажется, что вопрос решить нетрудно. В позиционной астрономии, например, при определении звездных параллаксов, измеряются несравненно меньшие перемещения. Однако дело осложняется тем, что наблюдения приходится всегда производить в походной обстановке по необходимости со сравнительно небольшими инструментами и что продолжительность подобных наблюдений измеряется всего немногими минутами.

В дальнейшем мы опишем, как была поставлена проверка принципа относительности в этом отношении и к каким результатам она приводит.

Уже в 1914 году, когда полоса полного затмения проходила через большую часть Европейской России и через турецкую Армению, некоторые европейские обсерватории имели в виду поставить соответствующие наблюдения. Однако Европейская война остановила все работы в этом направлении и только в 1919 году для наблюдения полного затмения 19 мая были снаряжены две экспедиции в Собраль (Северная Бразилия) и на Принцесы острова в Гвинейском заливе (Западная Африка). В первой экспедиции участвовали Кроммелин и Давидсон из Гринвичской обсерватории и во второй — Эддингтон и Коттингэм из Кэмбриджа. Совершенно очевидно, что для получения правильного результата нужно не только сфотографировать звезды, окружающие Солнце во время затмения, но снять ту же область неба при тех же условиях, за несколько месяцев до затмения, когда поблизости Солнца нет. Совершенно нельзя полагаться на то, что положения звезд, окружающих Солнце, уже известны из измерений другого рода, например, из меридианных наблюдений. Так как английские наблюдатели не имели возможности оставаться на месте наблюдения еще несколько месяцев, пока область неба, где находилось Солнце во время затмения, можно будет фотографировать ночью, им пришлось действовать косвенным путем. Были сделаны контрольные снимки

различных областей неба, которые затем были повторены по возвращении в Англию вместе со снимками поля затмения. Результаты получились несколько неопределенными. Первая серия снимков, сделанных в Собрале, дала отклонения у края Солнца  $1''.93$ ; 2 снимка на Принцевых островах —  $1''.61$  и, наконец, 16 снимков в Собрале с плохими изображениями звезд  $0''.93$ . Смещение в ожидаемом смысле было действительно констатировано, но характер и даже величина его остались еще невыясненными. Во всяком случае можно было думать, что действительное смещение звезд больше, чем можно было ожидать на основании классической теории.

Гораздо более определенные результаты были получены экспедицией Ликской обсерватории во время затмения 1922 года. Стоянкой экспедиции была выбрана пустынная местность Валлаль в северо-западной Австралии. Там на дне высохшего озера наблюдатели должны были расположить свои приборы. Один из участников экспедиции Трумплер (Trumpler) за полгода до затмения отправился на остров Таити в местность, лежащую под той же широтой, как и намеченная стоянка. Он имел целью фотографировать область неба, где будет находиться Солнце во время затмения, чтобы иметь точные положения звезд без эффекта Эйнштейна. Оборудование экспедиции заключалось в фотографическом двойном рефракторе, отверстием в 13 см. и фокусным расстоянием в 5 метров. Об'ектив покрывал все поле пластинки размером  $42 \times 42$  см. При указанном фокусном расстоянии одна секунда дуги соответствовала на пластинке  $\frac{1}{10}$  мм. — величина достаточно большая. Действительно, современные измерительные приборы позволяют очень легко измерять смещения на пластинке с точностью до 0,001 мм. Австралийское правительство сделало, со своей стороны, все, что было в его распоряжении, чтобы создать наибольшие удобства для наблюдателей. Однако в выбранной экспедицией пустынной местности, где по целым годам не бывает дождей, приходилось сильно страдать, особенно от пыли и от мух. При каждом шаге наблюдателя поднималось целое облако пыли, осаждавшейся на оптические части и механизмы инструментов. Поэтому в течение всей стоянки в этом месте пятеро негров должны были усыпать всю прилегающую местность крупным песком, а в день затмения устлать значительную площадь вокруг инструментов срезанными ветвями деревьев. К счастью, все эти усилия не пропали даром. Только изредка в течение нескольких месяцев стоянки в Валлале виднелись облака около горизонта, вообще же небо было совершенно ясно.

Установка инструментов была гораздо совершеннее, чем в 1919 г. Большой фотографический рефрактор был прямо направлен на Солнце, чтобы избежать употребления гелиостата, вносящего лишние погрешности; кассеты перемещались часовым механизмом у окулярного конца инструмента, чтобы изображения Солнца во все время экспозиции приходились на том же месте пластинки. Кэмпбеллем и Трумплером было получено всего две пары пластинок, каждая с максимальной возможной выдержкой в две минуты для того, чтобы иметь наибольшее количество звезд. Для обработки служило такое

же число пластинок, изображающее ту же область неба, снятую в тех же условиях за полгода до затмения. Кроме того, для дополнительного контроля на всех этих пластинках были сфотографированы особые области неба накануне и на следующую ночь после затмения.

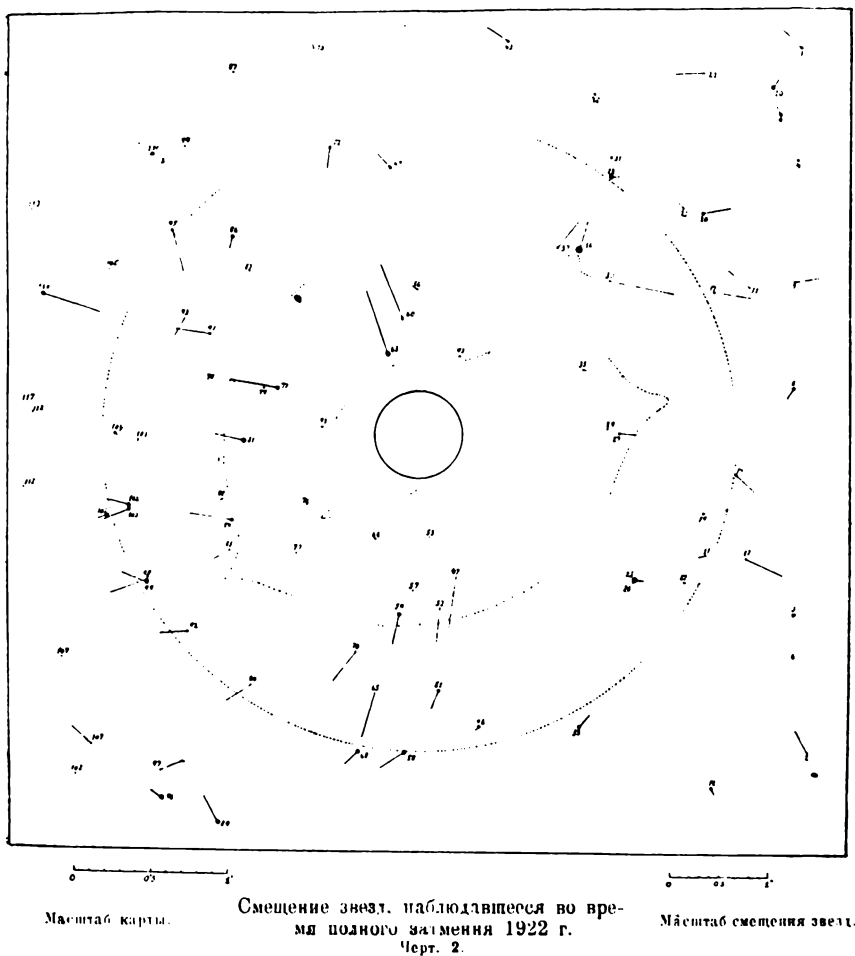

При измерении пластинки складывались слоем к слою, так чтобы изображения тех же звезд по возможности были совмещены, и все дело сводилось к определению малых смещений по двум координатам — во время затмения — вне затмения (черт. 2).

Измеренное смещение звезд зависит от ряда причин, которые нужно было тщательно учесть и принять во внимание. Эти причины заключаются: 1) в неправильности наложения одной пластинки на другую; 2) различии в преломлении света в атмосфере в моменты

получения обоих пластинок; 3) случайных возмущениях; 4) разности в масштабе снимков, которая могла явиться вследствие изменения фокусного расстояния инструмента за время между обоими снимками; 5) влиянии силового поля Солнца. (Эффект Эйнштейна).

Относительное смещение пластинок, зависящее от неправильности их наложения, может быть легко определено по способу наименьших квадратов из самих измерений; различие в преломлении света в земной атмосфере, поскольку все снимки делаются на одной высоте над горизонтом, совершенно незначительно и также может быть легко учтено; наиболее неприятная поправка обуславливается изменением масштаба. Если масштаб изменился, а это непременно должно быть, то все звезды должны сместиться от центра пластинки по радиальному направлению пропорционально расстоянию от центра. Кэмпбелль и Трумплер предполагали, что на расстоянии от Солнца большем  $2^0$  эффект Эйнштейна практически равен нулю. Это им позволило определить разность масштаба для предварительной обработки пластинок. Окончательно на основании всех имеющихся звезд было определено отклонение светового луча в силовом поле Солнца на расстоянии одного радиуса от его центра по формуле:

$$r = \alpha d + \beta \cdot \frac{0,2661}{d}$$

где число 0,2661 — означает радиус Солнца, выраженный в долях градуса,  $d$  — расстояние от центра Солнца;  $\alpha$  — коэффициент изменения масштаба и  $\beta$  — искомый эффект Эйнштейна. На основании 92 звезд они получили по этой формуле, что  $\beta = 1",72 \pm 0",11$ , тогда как предсказанное Эйнштейном смещение составляет, как указано — выше  $1",745$ . В приводимой ниже табличке мы показываем, каково это отклонение в разных точках, взятых по окружности Солнца.

		Число звезд
Северный полюс Солнца . . . .	$1",76 \pm 0",26$	18
Южный полюс . . . .	$1,73 \pm 0,24$	21
Западная часть экватора . . .	$1,61 \pm 0,28$	24
Восточная часть экватора . . .	$1,68 \pm 0,25$	29

Итак, нет никакого сомнения, что наблюдения констатируют действительное смещение звезд, предсказанное Эйнштейном. Однако мы, тем не менее, не можем считать, что эти исследования служат доказательством теории относительности. Необходимо еще, чтобы изменение  $r$  в функции  $d$  представлялось бы теорией Эйнштейна лучше, чем какой бы то ни было эмпирической формулой. Обратим внимание на данную здесь графику (черт. 3). Она изображает смещения отдельных звезд на различных расстояниях от Солнца, как они были измерены на оригинальных снимках. Мы видим, что нанесенные точки разбросаны довольно беспорядочно и совершенно не могут определить характер смещения, как функцию расстояния от Солнца. Если бы мы ничего не знали относительно эффекта Эйнштейна, то без всякого сомнения ход отклонения звезд представили бы просто прямой линией. Далее



обратим внимание на то, что ближайšie к солнечному краю звезды все-таки находятся от него на расстоянии  $0,03$ ; следовательно, величина  $\beta$ , представляющая отклонение луча у самого края диска, получилась, как результат довольно значительной экстраполяции.

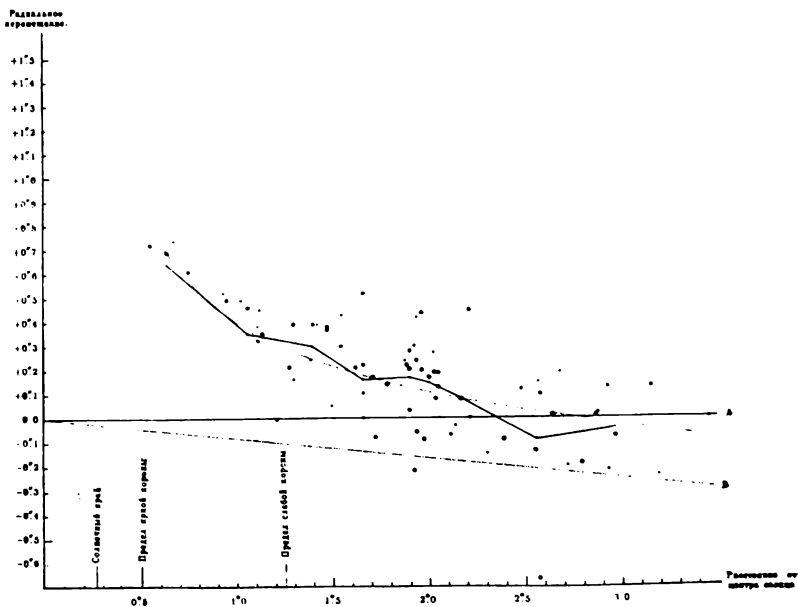

Черт. 3.

Вопрос осложняется еще тем, что, весьма возможно, существуют другие причины, производящие подобное же смещение звезд. Упомянем прежде всего так называемую космическую рефракцию, выдвинутую Курвуазье (Courvoisier) — известным астрономом Бабельсбергской обсерватории. История этого вопроса такова. Курвуазье, пытаясь объяснить некоторые неправильности в изменении широты, открытые Кимурой (Кимура), предположил еще в 1904 году, что межпланетное пространство способно преломлять свет и производить небольшие искажения в положении звезд. В 1905 году Курвуазье, разбирая свои фундаментальные наблюдения с меридианным кругом, показал, что смещения звезд действительно существуют и что они медленно увеличиваются по мере приближения к Солнцу. Они очень малы и вблизи от Солнца не превосходят  $0,5$ . Природа этой космической рефракции совершенно не выяснена. Прежде всего немислимо предполагать, что она может, как это хотел Курвуазье, зависеть от космических причин. Гарцер (Garzer) разработал математическую теорию этого явления в предположении, что Солнце окружено средой, способной преломлять свет и имеющей видимую форму зодиакального света. Он нашел, что для объяснения наблюдаемых смещений нужно предположить, что коэф-

коэффициент этой среды равен, примерно, 1,000001. Однако такой огромный коэффициент преломления приводит к явному противоречию со всеми данными опыта и наблюдения Фесенков, исходя из тех же предположений, пришел к заключению, что ход космической рефракции на разных расстояниях от Солнца может быть довольно хорошо представлен теоретически, если плотность преломляющей среды изменяется обратно пропорционально расстоянию от Солнца. При этом коэффициент преломления на единице расстояния от Солнца оказался равным 1,000.000.260. Если допустить, что плотность этой среды не превышает возможную плотность зодиакального света, т.-е. составляет максимум  $10^{15}$  средней плотности Солнца, то ее преломляющая способность должна быть в  $10^9$  раз больше, чем у атмосферного воздуха при той же степени разрежения. Все это совершенно невероятно. Поэтому нужно думать, что причину космической рефракции нужно искать исключительно в земных условиях. Правда, сам Курвуазье, желая доказать космический характер открытого им явления, указывает в ряде своих работ, что наблюдения над Венерой во время нижнего соединения, т.-е. около момента, когда она проходит между Солнцем и Землей, не показывают ничего аномального. Этим он, очевидно, хочет сказать, что весь эффект обуславливается средой, окружающей Солнце. Однако наблюдать Венеру около нижнего соединения, когда она представляется в виде тонкого серпа, чрезвычайно трудно. Например, Копф (Korff) выводил из подобных наблюдений для космической рефракции вблизи от Солнца —  $0",15 + 0",29$  с одним значением для радиуса диска Венеры и  $+ 0",83 + 0",30$  с другим значением, допустимым в равной мере.

Повидимому, нужно думать, что «космическая рефракция» есть не более как систематическая ошибка, зависящая от не вполне выясненных условий, изменяющихся с положением Солнца. С этой точки зрения остается еще открытым вопрос, нужно ли принимать во внимание действие этой причины при полных солнечных затмениях. Эффект Курвуазье удалось до сих пор проследить до наименьшего расстояния от Солнца в  $3^0$ . На этом расстоянии он составляет около  $0",5$ . Смещение, найденное во время затмений, наблюдается у самого Солнца, но может быть прослежено до максимального расстояния тоже в  $3^0$ , где оно составляет всего  $0",2$ . Отсюда следует, как будто, что космическая рефракция не имеет общего со смещением звезд при затмениях. С уверенностью этого, однако, утверждать еще нельзя, так как небольшое изменение масштаба достаточно, чтобы привести в согласие оба эффекта. Вопрос требует дальнейшего и тщательного обследования.

В недавнее время Пур (Puur) указал на реальную причину, которая может повести к аналогичному смещению звезд по радиальному направлению от Солнца во время полных затмений. Более низкая температура внутри конуса лунной тени должна увеличить преломляющую способность воздуха и обусловить, по мнению Пура, эффект, аналогичный эффекту Эйнштейна. С этой точки зрения искривление лучей происходит не около Солнца, но в нашей собственной атмо-

сфере. Если бы это было действительно так, то видимый диаметр Луны во время затмения был бы больше, чем в обычное время. Пур предложил фотографировать полное затмение с очень короткими выдержками и сравнить затем полученное значение для лунного диаметра с другими наиболее надежными определениями. Это было осуществлено экспедицией Миллера и Мариотта в Мексику во время затмения 10 сентября 1923 года. Эта экспедиция представляет хороший образчик того, насколько в сущности неопределенна и неблагоприятна работа астронома, посвящающего себя наблюдению затмений. Место стоянки экспедиции было предварительно тщательно изучено в отношении климатических условий. Достаточно сказать, что за четыре года, предшествовавшие затмению, в данном месте ни разу не выпало дождя. Однако год затмения оказался исключительным. Последние 10 дней перед затмением были облачные и дождливые. Три дня до затмения непрерывно шел дождь. В день затмения дождь полил, как из ведра, и целые потоки воды покрыли лагерь наблюдателей. К счастью, около полудня облака разорвались и все явление наблюдалось почти на ясном небе. Установка приборов была сделана следующим образом. Объектив телескопа, прямо направленный на место, где должно было быть Солнце во время затмения, был установлен на деревянной башне высотой в 50 футов, которая была окружена второй башней для предохранения объектива от ветра. Внешняя башня поддерживала верхнюю часть трубы рефрактора, наклоненную к горизонту под углом в  $46^\circ$ .

Нижний конец трубы входил в специально построенный домик, где была устроена темная комната. Пластинки с кассетами помещались в фокусе объектива и перемещались часовым механизмом так, чтобы изображение Солнца приходилось все время на том же месте пластинки. Подобным образом были установлены три рефрактора. Все эти сложные постройки и приспособления были устроены для наблюдений в течение каких-нибудь двух минут, при чем первое случайно прошедшее облачко могло сделать бесполезными все затраченные усилия.

Эта экспедиция не дала результатов в смысле проверки теории относительности, так как звезд, вследствие легкой облачности, вышло на пластинках очень мало, да и те были расположены по одну сторону Солнца. Напротив, получены весьма интересные данные относительно эффекта Пура. Видимый радиус Луны действительно оказался увеличенным. Из всех наблюдений увеличение получается очень небольшим, именно только в  $0'',14$ , но если взять наиболее точные измерения, то увеличение достигает  $0'',37$ . Нужно заметить, что действительное увеличение лунного диаметра должно было быть еще значительнее, если бы фотографии были сняты с меньшей выдержкой. Результаты этой экспедиции носят лишь предварительный характер и нуждаются еще в подтверждении. Если указанный эффект будет установлен бесспорным образом, то это будет серьезным возражением против теории относительности. Реальный эффект около края солнечного диска в  $0'',5$  совершенно нарушает всякое согласие наблюдений с теоретическими предсказаниями Эйнштейна. Отсюда

видно, что наблюдаемое смещение звезд около Солнца во время затмений представляет из себя чрезвычайно сложное явление и ни в коем случае не может рассматриваться, как подтверждение теории относительности.

4. Другое бесспорно установленное следствие принципа относительности есть увеличение периода световых колебаний на поверхности массивного тела. Если колебания замедляются, то световое излучение должно характеризоваться большей длиной волны и соответствующая спектральная линия должна переместиться, к красной части спектра. Это смещение линий для нашего Солнца, несмотря на его огромную массу, очень невелико и для видимого спектра составляет в среднем 0,01 единицы Ангстрема.

Само по себе это смещение измерить не трудно. Затруднение заключается в том, что положение линий в солнечном спектре зависит от целого ряда причин, из которых каждая вносит свою долю участия. Прежде всего начать с того, что вообще никакой солнечной поверхности не существует. Мы имеем раскаленное газообразное тело, плотность и температура которого быстро падают в поверхностных слоях. Около центра солнечного диска мы проникаем в более глубокие слои Солнца, около краев видим свет, исходящий по наклонному направлению от более поверхностных слоев. Вообще говоря, спектральные линии обуславливаются светом, исходящим от слоев на самых различных уровнях, находящихся в различных условиях, в смысле плотности, давления и температуры. Раскаленные потоки газов поднимаются кверху, а на смену им спускаются в более глубокие слои течения из внешних слоев Солнца. Эти конвективные потоки особенно сильно развиты вблизи от солнечных пятен, которые представляют из себя мощные вихри материи. Часто пятна ничем не дают себя знать для земного наблюдения, но вихревое движение на Солнце уже начинает обозначаться, конвекция усилена и магнитное поле резко увеличено, по сравнению с остальными частями поверхности.

На положение спектральных линий влияют следующие причины:

1. Движение раскаленных газов по лучу зрения (эффект Допплера); движение к наблюдателю производит смещение линий к фиолетовой части спектра, движение от наблюдателя — к красной части.

2. Давление. Смещение всегда к красной части спектра и, вообще говоря, пропорционально давлению, хотя по величине в высшей степени неодинаково для разных линий. Некоторые линии, как, например, линии циана, почти совсем не подвержены этому эффекту.

3. Аномальная рефракция, согласно Юлиусу, может также производить смещение к красной части спектра и обуславливать несимметричный вид линий.

Кроме этих причин, могут существовать еще и другие, вроде так называемого дифференциального рассеяния света, магнитного поля на Солнце и т. д. Выделить среди всего этого эффект Эйнштейна представляет чрезвычайно трудную задачу.

Некоторые исследователи нашли подобное смещение в смысле теории Эйнштейна, но разбор их работ показывает, что их заключения не имеют никакой доказательной силы. Например, известный французский спектроскопист Перо (Perot) на основании линии циана  $\lambda = 4197 \text{ \AA}$ , прилагая поправку на гипотетическое движение вниз этого элемента и гипотетичное влияние давления, получил для окончательного смещения этой линии по сравнению с земным источником света результат, «вполне» согласный с теорией относительности. Заметим, что поправки, введенные Перо, почти равнялись всему эффекту Эйнштейна. Позже Бабкок (Babcock) в лаборатории Маунт-Вильсоновской Обсерватории в Пасадене (Калифорния) нашел, что влияние давления на линии циана происходит совсем обратно тому, что предполагал Перо. С другой стороны, Бирдж (Birge), вводя поправку за движение вверх и предполагая, что давление совершенно не влияет на положение выбранных им линий, также нашел хорошее согласие с теорией относительности. Далее Гребе (Grebe) и Башем (Bachem), чтобы получить приблизительное совпадение с теорией, совсем отказались от поправки за радиальное перемещение паров в атмосфере Солнца, равно как и от влияния давления, но взамен этого вводили поправку за предполагаемую асимметричность исследуемых ими линий.

Можно было бы значительно продолжить изложение подобных сомнительных исследований, но и из приведенного выше ясно, что они не заслуживают никакого доверия. Выделить эффект Эйнштейна можно лишь после тщательного изучения всех причин, могущих влиять на положение спектральных линий.

Подобное исследование было выполнено Сент-Джоном на Маунт-Вильсоновской обсерватории. Прежде всего Сент-Джон установил зависимость между видом спектральных линий и уровнем в солнечной атмосфере, где они берут свое начало. Во время полных солнечных затмений, когда диск Солнца закрывается надвигающейся Луной, темные линии солнечного спектра внезапно обращаются и вспыхивают ярким светом. Это происходит лишь на одно мгновение, когда тонкий обращющийся слой, в котором плавают раскаленные газы различных элементов, еще остается открытым. В следующее мгновение он закрывается в свою очередь, и наблюдатель видит гораздо более простой спектр более высоких слоев солнечной атмосферы. Если подстеречь момент обращения линий и при помощи призматической камеры сделать снимок Солнца, то мы увидим ряд световых дуг, охватывающих большую или меньшую часть окружности, смотря по высоте, которую данный элемент достигает над поверхностью Солнца. Однако определение этой высоты представляет большие трудности, так как протяженность обращющегося слоя в свете той или другой линии зависит от яркости ее, а также от чувствительности пластинки к данному излучению. Необходимо выбирать для этой цели линии, приблизительно, одинаковой яркости и брать за высоту распространения элемента в солнечной атмосфере его максимальную высоту, как она получается указанным способом. Иевелль (Yewell) получил

высоту поднятия для большого количества различных элементов. Сент-Джон на основании этих результатов установил связь между высотой данного элемента над поверхностью Солнца и напряженностью принадлежащих ему линий. Именно, чем уровень ниже, тем спектральные линии кажутся слабее. Совершенно очевидно, насколько важно иметь возможность судить о высоте элемента, производящего определенную линию в спектре, положение которой сравнивается с земным источником света; конвекция на Солнце, температура, давление, напряженность магнитного поля и т. д., — все это зависит от высоты над солнечной поверхностью. После этого нужно определить давление на различных уровнях и ввести за него поправку, основываясь на лабораторных опытах. Предположим, что для разных линий нам уже известны соответствующие коэффициенты давления, т.-е. смещение линии к красной части спектра при увеличении давления на 1 атмосферу. Выберем теперь две группы линий в среднем той же длины волны, той же интенсивности, но с совершенно разными средними показателями давления. Тогда, как нетрудно понять, давление в обрабатываемом слое Солнца, выраженное в атмосферах, определится, как разность между смещениями, Солнце — электрическая дуга в пустоте, деленная на разность коэффициентов давления. Сент-Джон получил несколько неожиданный результат, подтвержденный также другими исследователями, что давление на Солнце чрезвычайно мало. В среднем для обрабатываемого слоя, производящего большинство Фраунгоферовых линий, оно составляет 0,05 атмосфер; линии титана дают особенно малое значение, именно 0,02 атмосфер. Этот результат находится также в полном согласии с физической теорией спектров, развитой Эггертом (Eggert) и Саха (Саха) и успешно применяемой мисс Пайн (Miss Payne) для исследования физических условий в звездных атмосферах.

Мы в состоянии, таким образом, ввести поправку за давление и, кроме того, оценить роль аномальной дисперсии в смещении спектральных линий. Величина аномальной дисперсии может быть вычислена для данной линии на основе лабораторных опытов, поскольку известна плотность соответствующего газа и изменение этой плотности с высотой. Чрезвычайная малость давления, а следовательно, крайняя разреженность поверхностных слоев Солнца позволяют заключить, что нельзя ожидать достаточного градиента плотности. Поэтому аномальная дисперсия на Солнце должна практически отсутствовать.

Для решения вопроса о реальности эффекта Эйнштейна Сент-Джон выбрал около четырех сотен линий. По большей части они были смещены к красной части спектра и притом самым разнообразным образом.

Если расположить эти линии в порядке изменения высоты соответствующих элементов в атмосфере Солнца, если, далее, ввести поправку за эффект Эйнштейна (в предположении, что он действительно существует) и рассматривать остаточные разности, как следствие перемещения газов по лучу зрения (принцип Доплера), то найдем,

что в верхних слоях газы опускаются, в нижних, наоборот, — поднимаются. Скорость поднятия или опускания составляет в среднем 0,1 — 0,2 километра в секунду. Если, с другой стороны, мы не исправим наблюдения за эффект Эйнштейна, то должны будем заключить, что почти все газы опускаются книзу на каких бы уровнях они ни находились. Это исследование пока еще единственное в своем роде. Оно косвенно подтверждает теорию относительности. Действительно, вероятнее предположить наличие в обрабатываемом слое Солнца восходящих и нисходящих течений, чем считать, что все газы медленно опускаются книзу.

Прямого доказательства реальности эффекта Эйнштейна здесь, однако, далеко еще нет. Наличие этого эффекта поставлено только в зависимость от характера конвекции в верхних слоях Солнца, которая и должна быть тщательно изучена с теоретической и практической точек зрения.

Главное затруднение в выделении эффекта Эйнштейна заключается в том, что он очень мал и затухает массой привходящих причин. Поэтому особый интерес приобретают явления, представляемые так называемыми аномальными звездами. Эти звезды, которых известно всего 3 — 4, отличаются, как предполагают, необычайно большой плотностью и находятся на самом конце эволюционной лестницы. В числе их находится спутник наиболее яркой звезды небесного свода Сириуса. Существование этого спутника было предсказано Бесселем на основании неправильностей в видимом движении Сириуса. Фактически он был открыт Кларком, как слабая звездочка 9-й величины. Масса его хорошо известна, она составляет 4,40 массы Солнца. Количество испускаемого им света составляет только  $1/300$  долю света, посылаемого Солнцем. Все это установлено совершенно бесспорным образом. Температура спутника определена, примерно, в  $8.000^{\circ}$  т.-е. она оказывается выше солнечной. Отсюда следует, что поверхность спутника должна быть необычайно мала. По вычислениям Эддингтона радиус его едва ли в 3 раза превышает радиус земного шара. Следовательно, плотность спутника, примерно, в 50.000 раз должна превышать плотность воды. Ясно, что потенциал силы тяжести на поверхности такого тела должен быть необычайно велик. Эффект Эйнштейна, как оказывается, должен выражаться таким же смещением линий, какое производит удаление источника света со скоростью в 20 километров в секунду. При обычных условиях скорость в 1 километр по лучу зрения может быть легко измерена методами спектрального анализа. Адамсу (Adams) удалось в самое недавнее время сфотографировать спектр спутника Сириуса, несмотря на его крайнюю слабость и близость к главной звезде.

После необходимых поправок за скорость самого Сириуса в пространстве и за орбитальное движение спутника, оказалось, что спектральные линии последнего действительно смещены и при том даже больше, чем ожидалось согласно теории относительности. Все это бесспорно чрезвычайно интересно, но здесь несколько подозрительным является то обстоятельство, что эти «аномальные» звезды

всегда оказываются спутниками других более ярких звезд и их спектр мало отличается от спектра главного тела. Невольно напрашивается предположение, что они в значительной мере светят просто отраженным светом. В этом случае отпадет необходимость приписывать этим звездам необычайно большую плотность, а следовательно, наблюдаемое смещение линий, установленное к тому же с некоторой натяжкой, отнюдь нельзя будет объяснить, как эффект Эйнштейна

5. Третье установленное следствие теории относительности есть перемещение перигелиев планетных орбит. Дело заключается в следующем. Под влиянием притяжения Солнца каждая планета должна описывать вокруг него эллипс, форма и размеры которого зависят от начальных условий движения. В случае только двух тел — Солнце

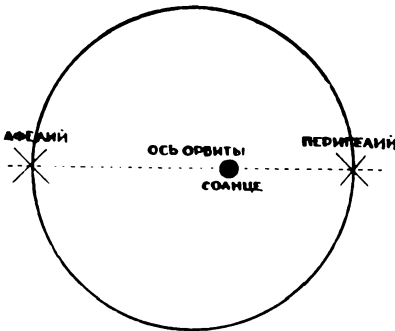

Орбита Меркурия вокруг Солнца.  
Черт. 4.

и планета — орбита последней будет совершенно неизменяемой. В действительности, кроме Солнца, планеты притягивают со своей стороны все другие тела солнечной системы. Так как общая масса их все-таки в тысячу раз меньше массы Солнца, действительная орбита планеты мало отличается от простого эллипса. Можно даже допустить, что движение попрежнему совершается по эллиптической орбите, если представить себе, что форма, размеры, наклонность и т. д., словом различные элементы орбиты, постепенно изменяются с течением времени, претерпевают так называемые возмущения. Исследование планетных движений представляет чрезвычайно трудную задачу и требует знания целого ряда приводящих величин, как, например, размеров Земли и ее орбиты, масс Солнца и планет, периодов их обращений и т. д. Таблицы планетных движений были опубликованы Кеплером в 1627 году, Галлеем около 1680 года и Даландом сто лет спустя. Первые действительно точные таблицы были даны Леверрье (Leverrier) на основании наблюдений Парижской обсерватории с 1801 по 1842 г. г. и несколько десятилетий спустя дополнены и улучшены Ньюкомбом (Newcomb). Эти таблицы Ньюкомба, в основу которых легло много тысяч точнейших наблюдений, составляют базу наших сведений о действительных планетных движениях. Сравнение этих таблиц с теоретическими выводами, основанными на законе всемирного тяготения, обнаруживает ряд невязок, не нашедших себе до сих пор никакого объяснения.

Наибольшая невязка касается движения перигелия Меркурия. Притяжения Венеры, Земли, Юпитера и других планет медленно поворачивают орбиту Меркурия так, что ось его вращается в плоскости его орбиты на  $601,70$  в столетие. Это — необходимое следствие из закона Ньютона. Между тем, наблюдаемое перемещение оси орбиты Мер-

курия.



курия составляет  $642''$ ,6. Разность оказывается в  $41''$ ,6  $\pm$   $1''$ ,4. Как обстоит дело с другими планетами? Венера движется почти по круговой орбите, так что почти невозможно с точностью судить о направлении ее большей оси, но для Земли и особенно для Марса мы имеем подобные же невязки. Для последнего разность между теорией и наблюдениями достигает  $8''$ ,1 в столетие, и это далеко превосходит возможную погрешность определения.

Первая мысль, которая может притти в голову по поводу этих невязок, заключается в том, что закон Ньютона, вероятно, не вполне справедлив. Это предположил уже Холл (Hall) много лет тому назад. Ньюкомб показал, что если слегка изменить показатель степени 2 в выражении закона Ньютона, именно взяв  $2,000.000.16$ , то невязка для Меркурия исчезнет, для Марса сильно уменьшится. и появятся новые значительные невязки для Венеры и Земли. Вообще никаким изменением закона всемирного тяготения нельзя одинаково хорошо представить движения всех планет нашей системы.

Другое предположение, которое естественно сделать, это то, что небесная механика не учитывает все массы, могущие возмущать движения планет. Известно, что в промежутке между орбитами Марса и Юпитера движется около тысячи астероидов, само Солнце окружено обширными облаками тонкой космической пыли, производящей явление зодиакального света, и все междупланетное пространство бороздится метеорными потоками и кометами. Около Солнца плотность этой материи значительно больше, и потому понятно, что она должна была бы производить большее влияние на внутренние планеты, прежде всего на Меркурий. В 1906 году Зеелигер (Seeliger) и в недавнее время Пур (Pur) поставили вопрос — как изменилось бы движение под влиянием притяжения зодиакального света. К сожалению, относительно этого явления известно еще очень мало. Как распределены массы около самого Солнца, — сказать еще ничего нельзя. Зеелигер и Пур должны были поэтому исходить из некоторого произвольного представления об этом явлении. Они показали, что, приписывая ему определенную массу, форму, размеры и т. д., можно объяснить все наблюдаемые неравенства.

Эти работы мало удовлетворительны. Необходимо предварительно исследовать данное явление путем систематически поставленных наблюдений, чтобы избавиться, по возможности, от всяких произвольных допущений. Если, например, оставляя неизвестным только один элемент, именно массу зодиакального света, можно будет подобрать ее значение так, чтобы все невязки в планетных движениях уничтожились, тогда мы получим надежное решение вопроса. В настоящее же время можно только сказать, что наличие зодиакального света представляет одну из возможностей объяснения загадки.

Согласно закону тяготения Эйнштейна планетная орбита — не эллипс, но спираль, очень мало от него отличающаяся. При каждом обороте планеты орбита поворачивается в том же направлении. Для четырех внутренних планет это перемещение орбиты составляет в столетие: Меркурий —  $42''$ ,9; Венера —  $8''$ ,6; Земля —  $3''$ ,8 и Марс —  $1''$ ,3.

Первая величина вполне соответствует указанной выше невязке, и потому приверженцы теории относительности сделали поспешное заключение, что, наконец, найдено бесспорное доказательство справедливости взглядов Эйнштейна. Это заключение, однако, в корне не логично. Действительно, с одной стороны, движение Меркурия исследуется полностью с учетом притяжения всех планет; при этом находится общее смещение перигелия в  $600''$  с небольшой невязкой в  $42''$  в столетие. С другой стороны, применяется теория относительности в предположении, что Меркурий есть единственная планета и что он движется только под влиянием солнечного притяжения. При этом констатируется, что перигелий орбиты смещается как раз на ту величину, которая нам недостает в теории Ньютона. Рассуждение, очевидно, неправильно. Если классическая механика не верна, на нее не следует ссылаться совсем, а разобрать все планетные движения исключительно с точки зрения теории относительности. Это до сих пор сделано не было. Наконец, если бы мы могли согласиться с тем, что с перигелием Меркурия все благополучно, то для других планет нам все равно нужно было бы искать другого объяснения, так как, например, для Марса невязка гораздо больше того, что может дать теория относительности. Спрашивается, однако, можно ли назвать научным такой подход к объяснению аналогичных явлений природы, когда для каждого явления придумывается особая причина?

Мы закончим на этом наше изложение, в какой мере упомянутые выше следствия теории относительности могут быть проверены путем астрономических наблюдений.

Принцип относительности не стоит в противоречии ни с какими твердо установленными явлениями, но утверждать, что он проверен на практике, по меньшей мере, преждевременно.

*В. Фесенков.*

## К ВОПРОСУ ОБОСНОВАНИЯ АНАЛИЗА И ГЕОМЕТРИИ ПОЛОЖЕНИЯ БЕЗ ТЕОРИИ МНОЖЕСТВ.

(Конспект доклада, прочитанного на всегерманском съезде математиков в Данциге).

В последние десятилетия в математике велась большая работа по систематизации и углубленному изучению основ огромного материала математических знаний, накопившихся за столетие существования этой науки. В порядке этой работы сложилось учение Кантора, вылившееся в целое «теоретико-множественное» мировоззрение. В основу самых различных ветвей математики—арифметики, анализа и геометрии—легло понятие множества. Общность теоретико-множественной точки зрения, своеобразный математический монизм ее сыграли значительную роль в установлении более глубокого взгляда на основные понятия математики и в синтезе различных ее частей. Но с самого начала ряд математиков восстал против теории множеств, справедливо указывая ее методологические дефекты.

Прежде всего теория множеств ввела так называемую актуальную бесконечность. На место потенциальной бесконечности, т. е. бесконечности, рассматриваемой, как некоторый процесс, она ввела «статическую» бесконечность, напр., отрезок она рассматривала, как некоторое бесконечное множество точек, уже данное. Мы здесь не будем касаться критики теории множеств, исследования ее парадоксов и различных «реформистских» течений в теории множеств (французская школа). Укажем, что в последнее время поставлена проблема обоснования анализа без теории множеств—направление Weyl'я.

Настоящая статья представляет собою изложение доклада, сделанного автором на всегерманском съезде математиков в Данциге летом 1925 года. Ее цель—наметить вехи в деле обоснования анализа и геометрии положения без теории множеств и актуальной бесконечности. Конечно, полное решение вопроса требует дальнейших исследований.

В качестве основного соотношения мы примем отношение заключаемости. Символ  $a \subset b$  означает:  $a$  заключается в  $b$ , или  $a$  есть часть  $b$ . Для общности будем считать, что всякий объект заключается в себе самом ( $a \subset a$ ). Часть  $a$  называется строгой частью  $b$ , если  $a$  не совпадает с  $b$ . Основные свойства этого соотношения можно выразить следующими аксиомами:

- 1) Если  $a \subset b$  и  $b \subset c$ , то  $a \subset c$ .
- 2) Если  $a \subset b$  и  $b \subset a$ , то  $a$  совпадает с  $b$ .

Установим сейчас следующую терминологию.

Будем говорить:  $a$  и  $b$  пересекаются, если они имеют хотя бы одну общую часть  $c$  ( $c \subset a$ ,  $c \subset b$ );



Рис. 1.

$a$  называется соседним с  $b$ , если существует часть  $c$ , обладающая следующими свойствами:

- 1)  $c$  пересекается с  $a$  и  $b$ ,
- 2) всякая часть  $c$  пересекается по крайней мере с одним из объектов  $a$  и  $b$ .

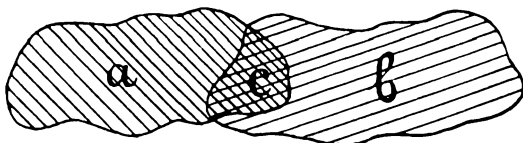

Рис. 2.

Конечно, две пересекающиеся части соседни между собою.

Строго соседние части—такие соседние части, которые не являются частями друг друга.

Мы говорим:  $A$  разбито на части  $a_1, a_2, \dots, a_n$ , или:  $A$  есть сумма частей  $a_1, a_2, \dots, a_n$ , если

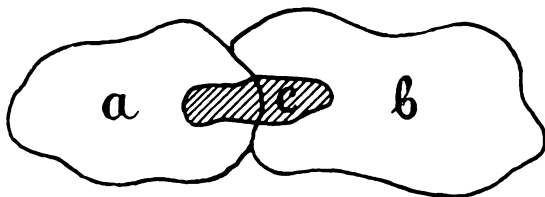
- 1) все  $a_i \subset A$ ,
- 2) всякая часть от  $A$  пересекается с одним по крайней мере из  $a_i$ .

Эти обстоятельства символически записываются в виде равенства:  $A = a_1 + a_2 + \dots + a_n$  (1).

Разбиение  $A = a_1 + a_2 + \dots + a_n$  называется нормальным, если в правой части символического равенства (1) нельзя выкинуть ни одного члена.

Пусть даны два нормальных разбиения:

$$A = a_1 + a_2 + \dots + a_n \quad (1)$$

$$A = b_1 + b_2 + \dots + b_m \quad (2)$$

Разбиение (2) называется подразбиением от (1), если всякое  $b_i$  есть строгая часть одного из  $a_i$ .

Мы говорим: разбиение (1) мельче части  $\alpha \subset A$ , если одно из  $a_i$  есть часть от  $\alpha$ .

Будем образовывать нормальное разбиение:

$$\begin{aligned}
 A &= a^1_1 + a^1_2 + \dots + a^1_{n_1} \\
 A &= a^2_1 + a^2_2 + \dots + a^2_{n_2} \\
 A &= a^3_1 + a^3_2 + \dots + a^3_{n_3} \\
 &\dots \dots \dots
 \end{aligned}$$

так, что каждое следующее разбиение является подразбиением предыдущего и что эти разбиения становятся мельче любой выделенной части  $a$  от  $A$ .

Процесс образования таких разбиений называется неограниченным делением  $A$ .

Понятие неограниченного деления включает в себе только потенциальную бесконечность, т.е. бесконечность, как процесс.

Пользуясь выше определенными понятиями, мы сможем определить основные понятия анализа: линейный континуум (непрерывность одного измерения) и непрерывную функцию одного переменного.

Линейный континуум  $A$  определяется следующими аксиомами:

- 1) Всякая строгая часть от  $A$  имеет хотя бы одну строго соседнюю к ней часть от  $A$ ;
- 2) Из трех попарно соседних частей от  $A$  одна является частью суммы других;



Рис. 3.

3) Возможно неограниченное деление  $A$  (аксиома непрерывности).

Из первых двух аксиом вытекают следующие следствия:

- а) Ни одна часть  $A$  не имеет трех строго соседних к ней частей, не соседних между собою.
- б) Если нам дано нормальное разбиение  $A$ , то все части этого разбиения имеют по две соседних части, за исключением двух, имеющих по одной соседней части.

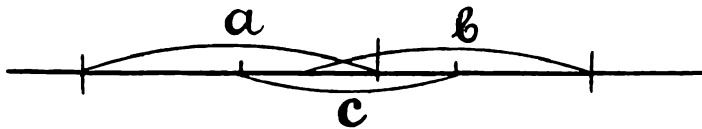
Части разбиения можно расположить в последовательность  $a_1, a_2, \dots, a_n$ , где всякое каждое  $a_i$  соседне с  $a_{i+1}$ .

Таким образом, первые две аксиомы характеризуют линейное расположение частей  $A$ .

Определение непрерывной функции апеллирует тоже только к первым двум аксиомам.

$B$  называется непрерывной функцией  $A$  если

- 1) Всякой части  $a \in A$  мы можем отнести некоторую часть  $f(a) \in B$ .

2) Каждой паре частей от  $A$ ,  $a_1$  и  $a_2$ , связанных отношением  $a_1 \subset a_2$ , мы относим пару частей  $f(a_1)$  и  $f(a_2)$  от  $I$ , связанных отношением  $f(a_1) \subset f(a_2)$ .



Рис. 4.

3) Пусть дано нормальное разбиение:

$$B = b_1 + b_2 + \dots + b_j;$$

можно построить такое разбиение:  $A = a_1 + a_2 + \dots + a_n$ , что всякому  $a_i$  отвечает  $f(a_i)$ , являющееся частью одного  $b_j$  или суммы пары соседних  $b_j + b_{j+1}$ .

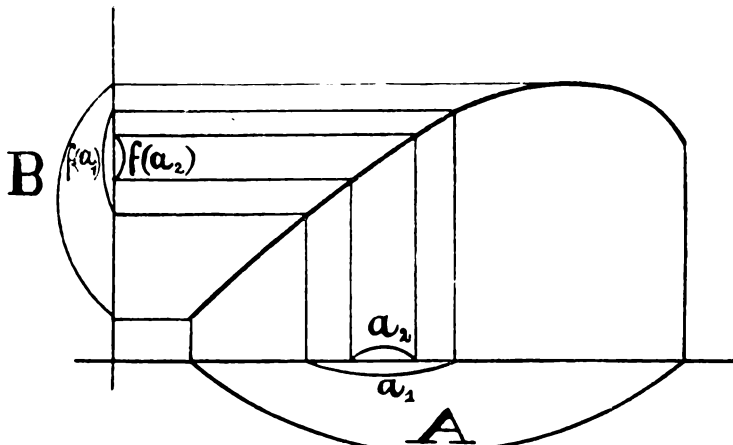

Рис. 5.

Для сравнения этого определения функции с классическим возьмем кинетическую интерпретацию функции. При классическом

определении движение определяется функцией, относящей каждому моменту времени некоторую точку. При проводимой здесь точке зрения движение определяется функцией, относящей каждому промежутку времени некий интервал пути.

Представим себе процесс образования частей  $a_1, a_2, \dots, a_n, \dots$ , где  $a_2 \subset a_1, a_3 \subset a_2, \dots$  и т. д. Если при всяком нормальном разбиении  $A = l_1 + l_2 + \dots + l_n$  при достаточном большом  $n$ ,  $a_n$  становится частью одного из элементов разбиения  $l_i$  или суммы двух соседних, мы скажем, что последовательность  $a_1, a_2, \dots, a_n, \dots$  стягивается. Процесс образования стягивающейся последовательности частей мы называем «точка». При теоретико-множественном взгляде на линейный континуум точка является основным элементом, из которого континуум построен, здесь же — наоборот, точка является вторичным понятием: она определяется, как некоторый процесс неограниченного убывания континуума.

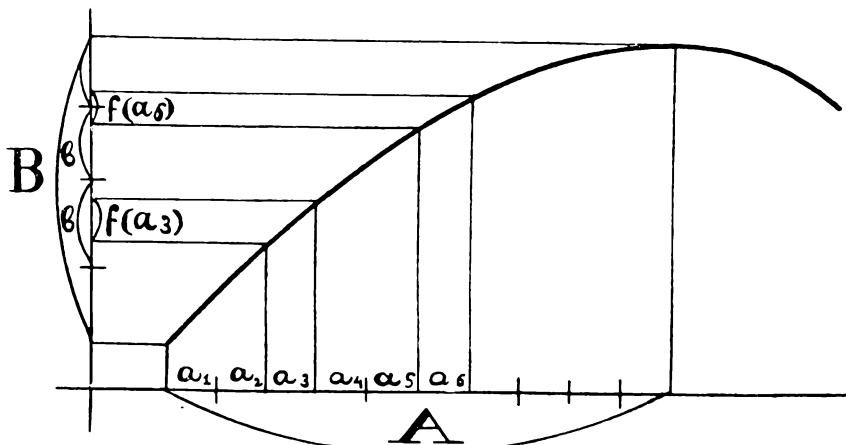
Мы здесь не будем развивать более подробно и более тонко теорию непрерывных и теорию разрывных функций одного переменного с нашей точки зрения. Это требует дальнейших исследований. Заметим, что в современной теории функции очень общие и наиболее важные классы разрывных функций определяются, как пределы последовательностей непрерывных функций, что облегчает задачу их определения.

Рассмотрим сейчас более общее определение функции.

$B$  называется функцией  $A$ , если

1) каждой части от  $A$  отвечает часть от  $B$ ,

2) две части от  $A$ ,  $a_1$  и  $a_2$  связаны соотношениями  $b_1 \subset b_2$ , то отвечающие им части от  $B$ ,  $B(a_1)$  и  $B(a_2)$  связаны соотношениями  $B(a_1) \subset B(a_2)$ .

Мы здесь не накладываем на  $A$  и  $B$  никаких ограничительных требований.

Пусть  $a$  есть строгой частью от  $\bar{a}$ .

Мы называем  $\bar{a}$  «окружением»  $a$ , если

1)  $a \subset \bar{a}$ ,

2) всякая часть  $b$ , соседняя с  $a$ , пересекается с  $\bar{a}$ .

Пусть мы имеем нормальное разбиение  $A = a_1 + a_2 + \dots + a_n$ .

Отнесем каждому  $a_i$  некоторое окружение  $\bar{a}_i$ .

Систему разбиений:  $A = a_1 + a_2 + \dots + a_n$

$$A = a_1 + a_2 + \dots + a_n$$

назовем нормальным разбиением с окружениями.

Мы скажем:

$B$  является непрерывной функцией от  $A$ , если, кроме условий (1) и (2), выше формулированных, удовлетворяется следующее условие: для каждого нормального разбиения  $B$  с окружениями:

$$B = b_1 + b_2 + \dots + b_n$$

$$B = \bar{b}_1 + \bar{b}_2 + \dots + \bar{b}_n$$

можно указать такое нормальное разбиение:  $A = a_1 + a_2 + \dots + a^n$  так, что часть  $B(a_i)$  от  $B$ , отвечающая  $a_i$ , есть часть одного из  $\bar{b}_i$ .

Легко видеть, если  $A$  есть функция от  $B$  и  $B$  есть функция от  $A$ , то они суть непрерывные функции друг от друга. Мы скажем:  $A$  взаимно-функционально отображена на  $B$ . При взаимно-функциональном отображении остаются неизменными отношения целого и части. Все свойства, не изменяющиеся при взаимно-функциональном отображении, будем называть взаимно-функциональными инвариантами.

Примеры таких инвариантов: пересекаемость двух частей, соседство двух частей, неограниченная разбиваемость, стягиваемость последовательности частей и т. д. Аксиомы, определяющие линейный континуум, описывают его взаимно-функциональные инвариантные свойства.

Какова связь этих инвариантов с топологическими инвариантами? Основные понятия топологии выражены в строго теоретико-множественных терминах. Топология рассматривает геометрические образы, как точечные множества. Каждой точке этого образа отвечает система ее окрестностей, которые рассматриваются, как подмножества. В современной постановке (начиная с Hausdorff'a) объектом изучения топологии является очень общий класс точечных множеств, содержащий, как частные случаи, все обычные геометрические образы, так наз. «абстрактное топологическое пространство». Это есть множество, каждому элементу которого отвечает система подмножеств, так наз. «окрестностей», удовлетворяющая некоторым свойствам (4 или 6 аксиомы Hausdorff'a<sup>1)</sup>). Изучаются взаимно-однозначные соответствия между элементами двух множеств, при которых окружностям одного множества отвечает окрестности другого. Свойства сохраняющихся при таком отображении множеств называются топологическими инвариантами. Топологические инварианты бывают двух родов: с одной стороны, чисто теоретико-множественные свойства (напр., эквивалентность), с другой стороны—свойства, выражающие взаиморасположение частей (напр., неприводимость<sup>2)</sup>). Эти последние инварианты вполне аналогичны взаимно-функциональным инвариантам в нашем определении—можно рассматривать окрестности как части.

Если мы ограничимся обычными геометрическими фигурами, то их топологические инварианты принадлежат ко второй группе и могут быть, очевидно, переведены на язык взаимно функциональных инвариантов. Таковы—число измерений, инварианты так наз. комбинаторной топологии и т. д.

*Л. Люстерник.*

Берлин. 20 сентября 1925 г.

<sup>1)</sup> Hausdorff—„Grundzüge der Mengenlehre“.

<sup>2)</sup> Janiszewski—„Sur le continu, irréductible entre deux points“. Journal de l'école Polytechnique, 1911.



## II. Стенограммы докладов, читаемых в Коммунистической Академии.

---

### КТО ВЕЛ ДЕРЕВЕНСКУЮ РЕВОЛЮЦИЮ 1905 г.?

(Из доклада *М. Н. Покровского*, читанного 23 октября 1925 г.)

Мы говорим всегда, что пролетариат был гегемоном, по-русски вождем, нашей первой революции 1905 года. Но как же это выразилось на деле, в конкретных формах? Только ли в том, что пролетариат и его партия дали лозунги этой революции? Или в том, что рабочий класс принес всего более жертв в борьбе против царского самодержавия, что ему принадлежат самые громкие дела тогдешней революции, октябрьская забастовка, декабрьское вооруженное восстание? Революция тогда не удалась, говорят нам, потому, что не было настоящей смычки между рабочим и крестьянином—они действовали врозь, дали разбить себя поодиночке, и на этом сыграл царизм. Это верно, такого стройного, почти нога в ногу, рабочего и крестьянского движения, как в 1917 году, за двенадцать лет раньше не было. Но неужели не было никаких элементов этой смычки, никаких ее зачатков?

Для того, чтобы не впасть в преувеличение, не принять надежд за действительность, не будем брать революционной печати того времени. Она могла увлекаться, ей могли показаться утренняя заря за полдень, зарница за молнию. Возьмем источник, в своеобразном „беспристрастии“ которого не может быть сомнения: губернаторские и жандармские донесения о крестьянских „беспорядках“. Губернаторы и жандармы очень скупы на объяснения этих последних. На одном донесении из Харьковской губернии мы читаем гневное замечание министра Дурново, что здесь говорится только о „бывших фактах“, а о том, чем вызваны эти факты,—ни звука. Дурново хотел знать „виновников“ для своих, полицейских целей; нам они нужны теперь, через 20 лет, как историкам, чтобы знать, кто же именно вел деревенскую революцию 1905 года.

В губернаторских и жандармских донесениях мы найдем, заранее можно внять, очень скудный материал для ответа на этот вопрос. Но тем он ценнее. Если уж эти плохие наблюдатели увидели, значит, в глаза пердо,—значит, нельзя было не увидеть. На деле нужных нам фактов наверное было гораздо больше: чтобы дойти до истины, нам нужно будет не вычитать, а складывать, не делить, а множить. Возьмем при этом чисто крестьянские губернии—оставим в стороне, например, центральный промышленный район: там образчиков смычки сколько угодно, иногда полцарские донесения отмечают, что агитацию ведут в деревне рабочие с соседней фабрики, приходя ночью в деревню

для агитационных целей, а к утру возвращаясь на свою фабрику. Но это естественно, если фабрика стоит в деревне, половина рабочих на этой фабрике—окрестные крестьяне, фабрика кормит деревню, и промышленность решительно господствует над сельским хозяйством. Возьмем губернии, где крестьянское движение было чисто аграрным движением, где внутренняя логика борьбы из-за земли доходила даже до полицейского сознания: даже полицейские понимали, что крестьяне в таких условиях не могут не бунтовать. Вот что доносил орловский губернатор Валясный о причинах одного погрома в ноябре 1905 года, когда „толпа разгромила все, что было в доме, целыми остались только стены. Все окна уничтожены, вещи поломаны в куски, от столов, стульев, кроватей не осталось следов“. „Причиной разгрома усадьбы г-жи Набоковой были, по моему мнению, давние дурные отношения арендатора Кривошеина с крестьянами с. Дмитриевского. Сельцо Дмитриевское состоит из 180 домохозяев, имеющих 720 десятин надельной земли, которая находится в двух, далеко отстоящих друг от друга участках. Правильно вести обработку полей при таких условиях трудно, к тому же выпаса для скота у крестьян нет, они окружены землей помещицы Набоковой, которая уже более 30 лет не живет там, а сдает землю в аренду Кривошеину. Положение их крайне тяжелое. Они неоднократно обращались к владелице с просьбою продать им землю или сдать имение им в аренду. В 1900 году сын владелицы Александр Иванович Набоков обещал им продать имение, но сделка не состоялась за его смертью. После этого помещица Набокова уехала в Швейцарию и передала доверенность присяжному поверенному Часовникову. Последний сначала обнадёживал крестьян, а затем вошел в соглашение с Кривошеиным и обманул их, сдав землю опять ему же, при чем даже скрывал от крестьян адрес Набоковой, дабы лишить их возможности обращаться непосредственно к ней. Кроме вопроса земельного, Кривошеин нелюбим крестьянами не только с. Дмитриевского, но и всех соседних селений, за его слишком строгое отношение к ним и грубое с ними обращение. Кулачная расправа с крестьянами применялась им постоянно. Все это озлобляло население против него, он получал анонимные угрозы, в имении его в последние пять лет были частые пожары, которые, впрочем, не были для него убыточны, благодаря высокому страхованию имущества. В 1905 году снова снял аренду имение в аренду Кривошеин, хотя крестьяне просили сдать землю им и предлагали более высокую, чем он, цену. Разгром имения г-жи Набоковой не был неожиданностью, почва для него была подготовлена самим же Кривошеиным гораздо раньше, хотя нельзя отрицать, что на крестьян несомненно оказали влияние примеры безнаказанных погромов и грабежей усадеб в соседней Воронежской губ.“.

Даже губернатор „революционной заразе“ отводит, как видим, самое последнее и самое скромное место. Но просматривая одно за другими полицейские донесения, мы видим, что „стихийные“ выступления крестьян были подчас недурно организованы: по набату быстро собиралась толпа, не теряя времени, почти с механической точностью,

громил, развозила и разносила имущество,—когда появлялись стражники или казаки, все было кончено. Кто все это организовывал? Этого не могла не заметить даже и полиция. „Движение, несомненно, руководится извне, весьма скрытно и умело,—писал курский губернатор Борзенко,—крестьяне тщательно скрывают своих вожаков“. Об'яснение о „стихийности“ крестьянской революции 1905 г.—не лучше разговоров о стихийности „бессмысленного“ пугачевского бунта. Там, мы знаем, организаторы были в лице, главным образом, дворовых людей—этой, по преимуществу, промышленной, ремесленной ячейки крепостной деревни. Кто сменил этих первобытных агитаторов через сто тридцать лет?

Сначала мы слышим только эхо этой новой силы. В Рязанской губернии, по словам ее тогдашнего начальства, источником волнений были, между прочим, „слухи, приносимые однодеревенцами, приходящими из городов, и в особенности из фабричных районов“. В Львовском уезде, Курской губернии, „стало замечаться брожение, вызванное тревожными событиями в С.-Петербурге и забастовками рабочих во многих городах империи“. Это было еще весною 1905 г. В то же время и в Воронежской губернии „толки и нервное настроение среди крестьян вызывали „сведения... о рабочем движении в Петербурге и других местностях“ (Ср. донесение екатеринославского губернатора: „Несомненно, стачки рабочих на железных дорогах и заводах отражаются на крестьянах“). 9 января всколыхнуло не только город и промышленные районы: его толчок почувствовали и в черноземной глуши.

Здесь заалел еще только отраженный свет пролетарской революции. В других губерниях связь была прямее. В Калужской губернии сигналом к восстанию было „массовое возвращение крестьян с отхожих промыслов по случаю безработицы на юге и приостановки многих фабрик и заводов, а также по случаю всякого рода забастовок в Москве“. Распропагандированный в городе рабочий, став безработным, нес пропаганду к себе, в родную деревню. То же было и в Симбирской губернии, где „распространителями прокламаций“ были „преимущественно местные же крестьяне, возвращающиеся с заработков из Самары и изовых приволжских городов“. Почву, на которую падали эгу прокламации, симбирский губернатор изображает так живо, что стоит выписать его характеристику целником. „В Симбирской губ., в том месте, где Волга делает крутой изгиб, подходя вплотную к Самаре, крестьянское население и издавна считалось беспокойным и очень восприимчивым ко всякому злонамеренному воздействию извне. Это объясняется, с одной стороны, тем, что среди крестьян, населяющих данную местность (носящую название „Самарской Луки“) еще слишком живы воспоминания про буйную волю времен Стеньки Разина и Пугачева, а с другой стороны, и тем обстоятельством, что живя на самом ограниченном наделе, среди громадных владений графа Орлова-Давыдова, изобилующих нетронутыми лесами и богатейшими рыбными ловлями, крестьяне естественно с завистью смотрят на все это приволье и очень неохотно примиряются с необходимостью пла-

тить графу высокий, даже и по местным ценам, оброк—до 18 руб. за хозяйственную десятину пахатной земли. Не имея совершенно своего леса, крестьяне, соседи графа, в этом отношении вполне зависят от усмотрения управляющих графскими имениями. А между тем в местном темном крестьянстве и до сих пор еще не исчезло убеждение, что „лес божий“.

В Черниговской губ., в окрестностях разгромленного в 1905 году хутора Терещенки, „неспокойное настроение крестьян села Сального, подд-рживаемое пользовавшимся влиянием на крестьян местным крестьянином Евдокимом Кузьмичевым и его сыновьями, значительно обострилось в начале февраля 1905 года, после возвращения в село Сальное к тому времени с заработков на юге местного же крестьянина Лаухина и других, и перешло затем в брожение—крестьяне стали собираться на улице группами и вести беседу между собой“.

Итак, возвращающийся из города, с заработков, крестьянин— вот первая, самая общая характеристика того приводного ремня, который связывал городскую революцию с деревенской. Это еще не непременно пролетарий—связь с городом, с городским культурным миром тут еще на первом плане. В Моршанском уезде Тамбовской губ. „в деревне Шачи насчитывается 70 дворов, половина деревни молокане, половина православные. Молокане очень развиты, богаты. Они выписывают различного направления газеты, знакомы с сочинениями графа Толстого. Отыскивая себе заработков, побывали в равных городах России. Особенно в тесном общении находятся с гор. Тамбовом. У них часто перехватывались прокламации“.

Тот грамотный дворовый человек, который когда-то организовывал пугачевщину, не вымер беспотомственно. Он теперь был уже не барский дворовый—но с биографией, напоминавшей его пугачевского предка, а, самое главное, он был грамотный. Выписывать все образчики этого типа, какие попадаются в наших документах, было бы длинно—их масса. Вот один типичный пример, относящийся к Буинскому уезду Симбирской губернии, где разгромили усадьбу помещика Терепина. Посланный на следствие „непременный член“ доносил, между прочим: „Главными деятелями надлежит признать: 1) сельского писаря Петра Пашкова, дозволившего себе сочинение незаконного приговора, которому, как более грамотному односельцу крестьян, надлежало объяснить сходу неправильность его действия, 2) Алексея Михайлова Кузнецова, бывшего надзирателя Казанской тюрьмы, хорошо грамотного, бывшего в Петербурге и служившего на железной дороге в Сухум-Кале, кончившего сельскую школу, 3) Ивана Сергеева Цыганова и 4) Николая Королева, кончившего сельскую школу. Эти четыре лица были инициаторами беспорядков в экономике Терепина“.

Понемногу облик „возвращающегося с заработков“ крестьянина становится конкретнее. В Карачевском уезде Орловской губернии „возвращающиеся с шахт рабочие подговаривают делать то, что делается на заводах: „гоните управляющих,—говорят они—и сами станьтесь на их место, снимайте рабочих“. В Дмитровском уезде той же губернии „возвратившиеся вапачные чины и рабочие с шахт, пользуясь низким уровнем населения, волнуют его, вследствие чего

настроение крестьян принимает иногда угрожающий характер“. В Черниговской губернии „получены сведения от предводителя, от землевладельцев Суражского уезда, что возобновилось между крестьянами брожение, подстрекаемое возвратившимися с промыслов вооруженными шахтерами, которые ходят шайками, производят буйство“. И это участие шахтеров дает любопытные отклики в технике крестьянского восстания. Из Бахмута 7 июля 1905 г. телеграфировали: „В деревне Черваневка Бахмутского уезда крестьяне сожгли в экономии землевладельца Васильева скотный двор с находившимся в нем скотом, сврай и взорвали водяную мельницу динамитом“.

Как в дни пугачевщины крепостной горнорабочий, так теперь полукрепостной крестьянин шахтер оказывается самым близким к деревне образчиком пролетарской революции. Не даром так венавидели шахтера еще в 1918 г. белые генералы, Краснов и Деникин. Было за что! „Низкий уровень населения“ везде делал легкой спайку между всеми слоями трудящейся массы—вольно было генералам держать эту массу всюду на одинаковом „низком уровне“. Но в шахтере, правнучке уральского пугачевца, и здесь, опять-таки, дело не останавливалось. Понемногу все в тех же губернаторских донесениях вырастают перед нами, одна за другой, фигуры уже из квалифицированного пролетариата.

В Пронском уезде Рязанской губернии, как доносил начальник жандармского управления в ноябре 1905 года, „расследованием установлено, что крестьяне действовали под влиянием приехавшего из Москвы фабричного мастерового из местных крестьян, Тимофея Комарова, рассказывавшего им, что нынче делать все можно и земля принадлежит крестьянам“. В Болховском уезде Орловской губернии „4 декабря в с. Супоневе, в церковно-приходской школе, состоялась сходка молодых жителей селений Супоневы и Тимоновки, из них многие работают на Брянском заводе и арсенале. На этой сходке рабочие Брянского арсенала, Иван Богатырев и Андрей Галичев, говорили о том, что не надо ни полиции, ни настоящего правительства, что следует отбирать в пользу крестьян землю от владельцев, монастырей и церквей и казенные леса, податей не платить“.

Последнее сообщение любопытно, помимо прочего, в том отношении, что устанавливает, какие слои и какие элементы деревенского населения оказывались наиболее восприимчивыми к революционной пропаганде. Прежде всего, это была молодежь. У теперешнего комсомола тоже были предки. В соседней Курской губернии, в Новооскольском уезде, „бросалось в глаза преобладание крестьянской молодежи из местных крестьян и приехавших из соседних деревень. Эта крестьянская молодежь ходила по ярмарке небольшими группами, видимо слегка возбужденная. Собранные в село Чернявку по случаю ярмарки 3 урядника и 7 стражников, для поддержания порядка, были на ярмарочной площади, наблюдая за этими группами. Около двух часов дня эти небольшие группы, соединившись, образовали значительную толпу близ лавки Найденова, шумя и придвигаясь к приказчику, а также угрожая подошедшей было полиции; затем

толпа стала бить окна в аптеке еврея Ашмана и купца Маркова, а потом с криками: „Ура, свобода!“ направилась в усадьбу князя Касаткина, отстоящую от площади в расстоянии 1 версты, при чем имение князя было разграблено, поджога же не было... В это время из Нового Оскола прибыл исправник с казаками. Когда казаки проходили по площади, то из толпы раздались крики: „Бей казаков“, и было произведено несколько выстрелов, которые никому не причинили вреда; казаки вынуждены были обнажить шашки, и толпа была рассеяна. Получив известие о том, что на хуторе князя Касаткина, главная усадьба которого была уже разграблена, идет грабеж и поджоги, исправник с казаками направился туда, но прибыв казаки встретили вооруженное сопротивление, и в них были произведены выстрелы, вследствие чего казаки дали по толпе залп, при чем было убито три крестьянина и несколько человек ранено, хутор же крестьяне успели разграбить и поджечь“.

Молодежь упоминается и в целом ряде других губернаторских донесений — исчерпать все указания этого рода, как и все указания на грамотных и бывалых крестьян, нет никакой возможности. Гораздо реже можно встретить указания на социальное положение тех, кто являлся руководителями восстания в самой деревне. Полицейский взгляд легче всего схватывал не крестьянские элементы — кроме рабочих, врачей, учителей, особенно учительниц, земских и железнодорожных служащих, раз попадается помещик — из последних могикан земского радикализма дней „Земли и Воли“ — и довольно часто, чаще, чем ожидаешь, встречаются попы. Но крестьяне для губернатора были все на одно лицо, как негры для белых (и обратно). И очень редко дается характеристика крестьянского вождя — но когда ее встречаешь, она любопытна. В Прилукском уезде Полтавской губ. успешно вел агитацию крестьянин Бонюх, проповедывавший, что „по высочайшему повелению все помещичьи земли должны перейти в руки крестьян“. Об этом Бонюхе — едва ли партийном, судя по приемам его агитации, — сообщается, что он „малограмотный, по ремеслу плотник“, водил знакомство, именно по плотницким своим работам, с людьми явно неблагонадежными, и от них-то, по мнению полиции, и набрался революционных идей. В Черниговской губернии „в Михайловском хуторе Терещенко за два часа до погрома этого хутора какой-то человек говорил, обращаясь к группе крестьян: „... я не имею куска земли, а помещики имеют землю и живут себе вольно. Я сам первый начну разбивать и громить“.

Это был, таким образом, деревенский пролетарий. Больше мы о нем, к сожалению, ничего не узнаем. Гораздо более определенную фигуру мы встречаем в Ардатовском уезде Симбирской (теперь Ульяновской) губернии. Здесь, в д. Малые Кузьминки, получившей в свое время „дарственный надел“, т.-е. пролетаризованной фактически в самый момент „освобождения“ — „из членов схода особо выделялись, как влиянием на сход, так равно и отказом в понимании даваемых им „непременным членом“ разъяснений и толкований закона, Григорий Макаров Уляхин (механик-самоучка, живший в Петербурге — коновод), заявивший, что закон бестолков, Ефим Иванов Васягин и Василий

Петров Киселев, говорившие, что не бог дал землю князю Куракину (владельцу имения), и доказывавшие право общества на получение дополнительного надела по недостатку дарственного“.

Нет сомнения, что архивные документы других категорий— в особенности, архивы судебных палат, разбиравших дела об аграрных волнениях,—дадут гораздо более богатую красками характеристику участников движения; об этом можно догадываться по опубликованным уже документам 1902 года. Но едва ли они опровергнут ту характеристику, какую можно составить на основании приведенных беглых примеров: пролетаризованные или полупролетаризованные крестьяне, ставшие городскими рабочими, несли революцию в деревню—их пролетаризованные или полупролетаризованные земляки, оставшиеся в деревне, были их первыми слушателями и последователями. За ними шла остальная крестьянская масса. Деревенская революция 1905 года не была революцией „голытьбы“, в смысле Бакунина,—в движении там и сям мы встречаем и зажиточных крестьян, один образчик мы уже видели выше, но ее организующим элементом была „беднота“ в ленинском смысле, т.-е. полупролетарские слои деревни.

Через деревенский полупролетариат шла политическая смычка между двумя революциями, городской и деревенской. Не очень часты в наших источниках, но чрезвычайно характерны случаи, когда эта смычка стоит перед нами воочию, когда в аграрном движении рабочие и крестьянские массы действуют вместе. Случаи эти начинаются с лаконической телеграммы из Сум, от 12 июня 1905 года. „В Лебединском уезде сожжены имения Харитоненко и предводителя дворянства Величко. Последний во время пожара ранен камнем в лицо. В Сумском уезде захвачены луга. Заводские рабочие Степановки и имения Харитоненко оказали сопротивление казакам, при чем было много пострадавших“.

Тут крестьяне и рабочие действовали, как составные элементы одного „комбината“, имения Харитоненки, где была пашня, был и завод. В соседнем Сумском уезде мы находим уже случай сложнее. Там вел агитацию крупный крестьянин, владелец 73 десятин, побывавший в Америке. Он „стал собирать к себе крестьян, говоря с ними о войне, о непригодности наших военноподначальников и вообще чиновников, о том, как в России есть масса земель казенных, удельных, монастырских и помещичьих; теперь, говорил он, именно такое время, когда можно заставить правительство дать им эти земли; несправедливо заставлять крестьян переселяться массами в Сибирь и другие места, тогда как можно было бы приказать уйти туда лишь нескольким богатым помещикам, а земли последних раздать тысячам крестьян“. Но достигнуть этого зажиточный хуторянин хотел не революционными средствами, а путем петиции к Николаю II, на подобие Гапона. Он собирался ехать в Петербург подавать эту петицию и, хотя имел, конечно, полную возможность поехать на свой счет, стал собирать деньги на дорогу. Крестьяне на такое благое дело охотно давали, „при чем одни только мастерские Степановского сахарного завода собрали с этою целью, по подписке, 100 рублей, которые передали Щербакову“.

Эти рабочие свеклосахарного завода были, конечно, из тех же крестьян — жили их надеждами и мечтами, звание „мастеровых“ еще не отрывало их от земли. К тому же движение, как я сказал уже, было еще не революционным. Но в Конотопском уезде Черниговской губ. мы имеем случай, где движение приобретает форму кооперации между крестьянами и рабочими железнодорожных мастерских, людьми, местной деревне по всей вероятности совсем чуждыми. Когда был арестован крестьянский вождь Василец, „население села Подлинного, узнав об аресте Васильца, ударило в набат на колокольне и собралось ко двору земского начальника Н. И. Константинова, с требованием освободить Васильца; в противном случае они убьют его и разгромят всю усадьбу. Железнодорожные мастерские и рабочие закрыли свои мастерские и ушли в село Подлинное, присоединились к собравшимся у двора Н. И. Константинова. Узнав об этом, я, — доносит полицейский чин, — послал взвод казаков в с. Подлинное из города под командой младшего офицера, оставив один только взвод в городе с командиром роты; в это время явились ко мне уполномоченные от мастерских с просьбой освободить Васильца, в противном случае вторая смена мастерских сейчас явится и разгромит тюрьму. Таким образом мне пришлось избрать: или пожертвовать жизнью и имуществом земского начальника, отозвав в город из Подлинного войска, или разгром тюрьмы, так как один взвод пехоты не в состоянии ее отстоять. К тому же времени я получил от земского начальника письмо с двумя доверенными от собравшейся толпы в с. Подлинном, с просьбой немедленно освободить Васильца и не арестовывать посланных. Я вынужден был отдать на поруки Васильца уполномоченным, с обязательством их по первому требованию суда или административных властей доставить его, куда будет указано“.

Едва ли можно сомневаться, что рабочие здесь выступали вполне сознательно. Но была ли сознательна смывка и со стороны крестьян? Тут нам приходится обратиться к любопытному документу, уже не входящему в серию губернаторских и жандармских донесений. 30 октября 1905 года слобода Покровская Самарской губернии на волостном сходке избрала особую комиссию для составления наказа своему будущему представителю в государственной думе. Комиссия имела 10 публичных заседаний и в результате выработала наказ, где мы, между прочим, читаем: „выборному от крестьян нужно быть всегда заодно с выборным от фабричных рабочих в тех случаях, когда нужно требовать издания благоприятных для бедных людей законов“.

„Бедные люди“, назывались ли они крестьянами или рабочими, уже в 1905 году привыкали не разделять своих интересов. Политический союз крестьянина и рабочего, о который разбилась белогвардейская реакция в 1918—20 г.г., уже в 1905 году наметился вполне отчетливо <sup>1)</sup>.

<sup>1)</sup> Большая часть документального материала, использованного выше, взята из двухтомного сборника материалов по крестьянскому движению, подготовленного к печати С. Дубровским и В. Гране и выходящего в свет к 20-летию юбилею 1905 г.



## ПРОЛЕТАРСКИЙ СУД И БУРЖУАЗНОЕ ПРАВО.

(Доклад П. И. Стучки, прочитанный 10 мая 1925 г.)

Не для остроумного парадокса, а как конкретное противоречие нашей реальной жизни, я беру это противопоставление. Наш суд, по составу определенно классовый, рабочий, обязан осуществлять, охранять право, на котором ярко видна марка: буржуазное. Не только мнимобуржуазный, но настоящий буржуазный Г. К. (Гражданский Кодекс), на <sup>9</sup>/<sub>10</sub> заимствованный из лучших буржуазных гражданских кодексов Запада, является основным руководящим началом для всей гражданской практики нашего суда, а значительная часть У.К. призвана охранять неприкосновенность отношений, основанных именно на нормах этого Г.К. Не этим ли обстоятельством объясняются слабые успехи нашего суда по гражданским делам, по сравнению с уголовной практикой? Не поэтому ли наши товарищи, стоящие далеко от судебных дел, с таким пренебрежением относятся к нашим судебным работникам вообще и „цивилястам“ в особенности? „Что же, юристы“! Ведь ни Маркс, ни Ленин не любили юристов. С одной только оговоркой,—юристов буржуазных или феодальных. А других юристов при Марксе не было, почти что или совсем не было и при Ленине.

Значит, если по определению некоего германского автора, судья в мотивах справедливого решения должен убедить в этой справедливости лишь других судей, членов высшей инстанции (на случай жалобы) или вообще коллег (в смысле создания прецедента), то советский судья должен переубедить и сам себя и своих товарищей, да еще товарищей вне судебного ведомства. Конечно, не из страха за свою должность. В Сов. России судебная должность — одна из материально наименее привлекательных, и освобождение от этой обязанности является в материальном смысле благодеянием.

Маркс, говоря по поводу еврейского вопроса о противоречиях общественных отношений, высказал чрезвычайно важное положение, что подобные идеологические противоречия прежде всего надо свести „к отношениям критическим, научным, т.-е. человеческим“. „Тогда наука объединяет эти противоречия..., ибо в науке все противоречия разрешаются самой наукой“ („Nachlass“, 1, стр. 405). Не знаю, поверят ли у нас в такое „целенное“ качество науки в правовых вопросах; у нас вообще нет, кажется, пока ни интереса, ни веры в науку права, и, вероятно, мне ответят, что вот, мол, у одних вас, коммунистов, мы насчитала 24 „научных“ определения для самого понятия права. Что это за наука! Я, конечно, далек от

мысли защищать эти 24 определения (я лично полагаю, что их даже больше), но все-таки с того времени, как у нас было дано первое из этих определений, тогда защищаемое мною, прошло почти 6 лет, и за это время мы, несомненно, кое-чему научились, подвинулись на шаг вперед, ибо все же образовалась группа, которую об'единяют известные общие принципы. Мы эти общие принципы определяем в первом сборнике „Революция права“ словами: 1) революционно-диалектический метод, в противоположность старо-юридическому (метафизическому, формально-догматическому или, в лучшем случае, исторически-эволюционному буржуазных юристов)<sup>1)</sup>, 2) классовый подход к изучению всякого права и 3) материализм, т.-е. исхождение от материальных отношений людей, как основы изучения права. Мы еще слишком мало проявили себя. У нас слишком мало было попыток применять эти новые научные принципы к практическим вопросам.

Но в этом последнем и заключается одна из задач т. н. идеологов любого класса. Маркс и Энгельс в своей „Немецкой идеологии“ („Архив“, 1, 231) писали: „Одна часть класса выступает внутри его, в качестве мыслителей его (активные творческие (conceptiven) идеологи класса, для которых главным средством пропитания является выработка иллюзий этого класса о самом себе, в то время, как другая часть его относится к этим иллюзиям пассивно и объективно, ибо они являются в действительности активными членами этого класса и имеют мало времени для составления себе иллюзий и мыслей о самих себе)“. К этим идеологам буржуазии относятся и ее философы, и ее поэты, ученые, и писатели вообще, и в частности, не на последнем, а скорее на первом месте, ее юристы, которых Энгельс объявил творцами целого юридического мировоззрения, как классического буржуазного мировоззрения вообще.

Как буржуазные юристы вырабатывали эти иллюзии или идеологию своего класса? Они, увлеченные прелестями буржуазного общества, „этого лучшего из миров“, запели ему славу вечности. Они отрицали его преходящую роль и забыли даже его революционное происхождение (сравните защиту Оларом французской революции от обвинений в применении насилия). Бесперывность (Continuität), преемственность,—это их основной лозунг, и дальше исторически эволюционного метода, подкрепляющего вечность этого общества, они идти не способны. Они вертятся в своих абстрактных формулах и в своем новейшем и наиболее абстрактном издании (нормативистов), они объявляют все экономическое, социальное и т. д., как „метаюридическое“, лежащим вне сферы права.

Как должны мы, коммунисты, относиться к этим идеологическим построениям буржуазных идеологов? Примкнуть ли просто к ним и хотя бы временно повторять созданные ими буржуазные иллюзии?

1) Буржуазный юрист, будучи по долгу службы апологетом, не может идти дальше эволюционной теории о медленном, незаметном для глаз „развитии этого лучшего из миров“.

Бороться ли с ними в плоскости созданных ими же построений или подвергнуть их беспощадной критике и строить новые леса для нового здания? Нам говорят: смотрите, что же у вас изменилось? Те же отношения личного найма (наемная работа), те же отношения обмена (купля—продажа), те же товары (вплоть до денег) и т. д. На деле изменилось то, что нанимаются на работу рабочие на фабриках, исключительно принадлежащих классу трудящихся в целом, что товары являются продуктом этого коллективного труда и обмен производится именно этим продуктом. Количество в данном случае не превращается ли в новое качество, может быть, непонятное сразу постороннему, но властвующее над умами самих творцов этих богатств „трудящегося народа“, на основах права трудящегося же народа? Не прониклись, однако, этим сознанием еще наши „классовые идеологи“. Наши поэты пока заметили и отметили лишь шум и ритм фабрики и соответственную им внешнюю дисциплину, а не перелом психологии масс (хотя бы пока лишь потенциальный, но неизбежный). Наши юристы повторяют пока позаимствованные старые абстрактные формулы, не находя еще новых форм. Первым перед этой задачей стал наш пролетарский судья.

Так, мы видим, что идеологи этих двух обществ, двух периодов, находятся во всем на принципиально противоположных полюсах: мертвище-догматический, в лучшем случае, эволюционный метод против революционно-диалектического; общенациональный подход (примирение классов) против определенно классового; идеализм (вечность государства и права) против материализма (право и государство—явления переходного характера).

Какие попытки были сделаны, чтобы разрешить на деле упомянутые выше противоречия? С одной стороны, предлагают взяться за дело по „букве закона“. Раз сделаны уступки буржуазии, то надо сделать логический вывод до конца. „Есть только буржуазное право, другого права нет“. Значит, применять буржуазное право по его первоисточникам, а не по более или менее неудачным его заимствованиям. Применять буржуазное право без всяких примесей, согласно толкованиям лучших (буржуазных) юристов. Тащить без огорок контрабандою все то, что нельзя провести открыто. Да здравствует буржуазное право, хотя бы в истолковании пролетарского судьи! Пусть суд будет пролетарским, лишь бы право было буржуазным! Таково одно решение, которое, главным образом, исходит от наших противников (ср. недавно вышедший в Праге сборник „Право Советской России“), но не только от них. Это по существу буржуазный способ решения. Ему пролетарский суд должен противодействовать всеми силами.

Отчасти с легкой руки тов. Гойхбарга объявлена война праву вообще. Не ново в это течение. Оно дано еще анархистами: долой право и государство. Но поводу государства т. Ленин выработал формулу против этого течения: „Мы вовсе не расходимся с анархистами по вопросу об отмене государства, как цели“. „Марксизм отличается от анархизма тем, что признает необходимость

государства и государственной власти в революционный период вообще, в переход от капитализма к социализму в частности". Нам приходится сделать шаг дальше и к „государству пролетарского типа“ (переходного времени), приурочить и особое советское (т.е. переходное) право. Ведь Ленин же принципу анархистов, „что все должно быть организуемо и проводится снизу вверх“, противопоставил „учреждение революционного правительства“, как метод „действия сверху вниз“. А как это расшифровать практически? Именно созданием особого советского права, как приспособления права к переходной эпохе. Как мыслить иначе проведение перегруппировки общественных отношений сверху?

Третий ответ, как я уже сказал, заключается в выработке особого классового права переходного времени, советского права. Имеются ли данные для разговоров об особом „советском праве“, и что оно будет собою представлять? Для решения этого вопроса необходимо подойти ближе к самому понятию права. Я считаю лишним долго останавливаться над этим вопросом, но остается кое-что подчеркнуть вновь. Я как-то вскользь указал в заметке о т. Ленине в „Революции Права“, как Ленин подходил к вопросу о статьях программы партии и статьях революционных наших декретов. Для него это были однородные понятия, одинаково обязательные и одинаково необязательные, смотря по ситуации и ходу развития: в первом случае—для руководителей и членов партии, во втором—для ставшей у власти партии и граждан государства. Когда Ленин предложил смелую мысль: к статье декрета № 1 о Суде внести примечание о том, что для Суда обязательны пункты программ победивших партий вместо отмененных революцией законов свергнутых правительств, мы не вполне оценили значение этих слов. Юристы это различие технически формулировали как *de lege ferenda* (об издаваемом законе) и *de lege lata* (об изданном законе).

Но Ленин, имея в виду не просто закон, а право, не требовал немедленного написания закона, а считал достаточным партии прийти к власти, чтобы применять, в силу вытекающего из программы правосознания, статьи программы, как положительное право. И так же он относился к отжившим законам—памятникам революции.

Остается еще отметить третий момент: те реальные отношения, которые существуют или возникают, как правовые (в силу ли права возникающие, или сами становящиеся правом), из которых мы поясняем и программу и декрет, как оформленную в статье закона идеологию. Я считаю, что достаточно этих кратких намеков, чтобы побудить нас серьезнее относиться к диалектическому подходу к правовым вопросам вообще по формуле: программа—декрет—правоотношение, или наоборот.

Из этих мыслей вытекает как мой прежний вывод о революционной роли права (для права восходящего класса), так и типичный ответ эволюционистов—апологетов буржуазного общества—об исключительно консервативном свойстве права (для права,

твердо установившегося, отживающего или в стадии его упразднения). Но из этих двух точек зрения нельзя вывести некоторой средней теории. Это—два противоположных правопорядка, мира, два полюса, мирить которые на деле было бы смешно. Нам возразят, пожалуй, что качество есть следствие нарастания количества. Положим, что так. Скажем, напр., что цифра 1 000 означает по данному явлению момент перехода в новое качество. Или, чтобы не быть голословным, я процитирую уже цитировавшуюся у меня мысль (т. Бермана): „Коллективная и индивидуальная собственность представляют собой лишь крайние полюсы относящихся сюда правовых институтов, между которыми существует целый ряд промежуточных ступеней“. И дальше: „Мы напрасно стали бы искать в истории права и в сравнительном правоведении индивидуальную собственность без всякого следа коллективизма, как не найдем и коллективной собственности, свободной от всякого индивидуализма“. Можно ли ярче выразить мысль вращающаяся в социализм, объединяющую столь различных и друг другу враждебных авторов, как т. т. Бермана и Гойхбарга? Но о какой коллективистской собственности говорит т. Берман? После ли победы рабочего класса в бесклассовом обществе? Где же он такое нашел? Вернемся к примеру, что цифра 1.000 означает момент перехода в новое качество. Можно ли так вообще выразиться? Ведь, напр., точка кипения не всегда означает ровно 80 (100) градусов, возможно перегревание без кипячения, и как вывести тут среднюю? Захват власти большевиками определяется ли минутами? И можно ли представить себе результат борьбы в словах, что они „почти победили“? Ведь, почти-что победившая революция еще не побелела вовсе или просто оказалась побитой. Другой вопрос, надолго ли! И мысль Ленина о перерастании одной революции в другую, при Советской власти,—нечто совсем иное, чем мирное, постепенное перерастание в новое общество. Его мысль—революционно-диалектическая, а первая—реакционно- или ревизионно-эволюционистская.

Я беру несколько примеров, чисто практических. В буржуазном обществе „мир разделен“; „первый владделец становится собственником ничьей вещи, потому что предполагают, что каждая вещь должна состоять в чьей-либо частной собственности и не замечают никого, кто имел бы на присвоенные вещи более оснований, чем владделец“ (Мэн). Провладел определенное время—собственность бесспорна в силу приобретательной давности. Не то мы видим у нас. Собственность предполагается всегда государственной, пока не доказано противного: приобретательной давности нет, и, естественно, что на собственность государственную нет и погасительной давности.

Два противоположных взгляда, два общества.

Или: в буржуазном государстве, как указывает Маркс, все богатство класса буржуазии, наравне с государственным, классической полит. экономией признается „богатством нации“. Государство—в руках класса капиталистов. Не ущерб для них, если часть государственного имущества попадает в руки частных владельцев

мысли защищать эти 24 определения (я лично полагаю, что их даже больше), но все-таки с того времени, как у нас было дано первое из этих определений, тогда защищаемое мною, прошло почти 6 лет, и за это время мы, несомненно, кое-чему научились, подвинулись на шаг вперед, ибо все же образовалась группа, которую объединяют известные общие принципы. Мы эти общие принципы определяем в первом сборнике „Революция права“ словами: 1) революционно-диалектический метод, в противоположность старо-юридическому (метафизическому, формально-догматическому или, в лучшем случае, исторически-эволюционному буржуазных юристов)<sup>1)</sup>, 2) классовый подход к изучению всякого права и 3) материализм, т.-е. исхождение от материальных отношений людей, как основы изучения права. Мы еще слишком мало проявили себя. У нас слишком мало было попыток применять эти новые научные принципы к практическим вопросам.

Но в этом последнем и заключается одна из задач т. н. идеологов в любом классе. Маркс и Энгельс в своей „Немецкой идеологии“ („Архив“, 1, 231) писали: „Одна часть класса выступает внутри его, в качестве мыслителей его (активные творческие (conscientiven) идеологи класса, для которых главным средством пропитания является выработка иллюзий этого класса о самом себе, в то время, как другая часть его относится к этим иллюзиям пассивно и объективно, ибо они являются в действительности активными членами этого класса и имеют мало времени для составления себе иллюзий и мыслей о самих себе“). К этим идеологам буржуазии относятся и ее философы, и ее поэты, ученые, и писатели вообще, и в частности, не на последнем, а скорее на первом месте, ее юристы, которых Энгельс объявил творцами целого юридического мировоззрения, как классического буржуазного мировоззрения вообще.

Как буржуазные юристы вырабатывали эти иллюзии или идеологию своего класса? Они, увлеченные прелестями буржуазного общества, „этого лучшего из миров“, запели ему славу вечности. Они отрицали его преходящую роль и забыли даже его революционное происхождение (сравните защиту Оларом французской революции от обвинений в применении насилия). Бесперывность (Continuität), преемственность,—это их основной лозунг, и дальше исторически эволюционного метода, подкрепляющего вечность этого общества, они идти не способны. Они вертятся в своих абстрактных формулах и в своем новейшем и наиболее абстрактном вздании (нормативистов), они объявляют все экономическое, социальное и т. д., как „метаюридическое“, лежащим вне сферы права.

Как должны мы, коммунисты, относиться к этим идеологическим построениям буржуазных идеологов? Примкнуть ли просто к ним и хотя бы временно повторять созданные ими буржуазные иллюзии?

<sup>1)</sup> Буржуазный юрист, будучи по долгу службы апологетом, не может идти дальше эволюционной теории о медленном, незаметном для глаз „развитии этого лучшего из миров“.

Бороться ли с ними в плоскости созданных ими же построений или подвергнуть их беспощадной критике и строить новые леса для нового здания? Пам говорят: смотрите, что же у вас изменилось? Те же отношения личного найма (наемная работа), те же отношения обмена (купля—продажа), те же товары (вплоть до денег) и т. д. На деле изменилось то, что нанимаются на работу рабочие на фабриках, исключительно принадлежащих классу трудящихся в целом, что товары являются продуктом этого коллективного труда и обмен производится именно этим продуктом. Количество в данном случае не превращается ли в новое качество, может быть, непонятное сразу постороннему, но властвующее над умами самих творцов этих богатств „трудящегося народа“, на основах права трудящегося же народа? Не прониклись, однако, этим сознанием еще наши „классовые идеологи“. Наши поэты пока заметили и отметили лишь шум и ритм фабрики и соответственную им внешнюю дисциплину, а не перелом психологии масс (хотя бы пока лишь потенциальный, но неизбежный). Наши юристы повторяют пока позаимствованные старые абстрактные формулы, не находя еще новых форм. Первым перед этой задачей стал наш пролетарский судья.

Так, мы видим, что идеологи этих двух обществ, двух периодов, находятся во всем на принципиально противоположных полюсах: мертвяще-догматический, в лучшем случае, эволюционный метод против революционно-диалектического; общенациональный подход (примирение классов) против определенно классового; идеализм (вечность государства и права) против материализма (право и государство—явления переходного характера).

Какие попытки были сделаны, чтобы разрешить на деле упомянутые выше противоречия? С одной стороны, предлагают взяться за дело по „букве закона“. Раз сделаны уступки буржуазии, то надо сделать логический вывод до конца. „Есть только буржуазное право, другого права нет“. Значит, применять буржуазное право по его первоисточникам, а не по более или менее неудачным его заимствованиям. Применять буржуазное право без всяких примесей, согласно толкованиям лучших (буржуазных) юристов. Тащить без оговорок контрабандою все то, что нельзя провести открыто. Да здравствует буржуазное право, хотя бы в истолковании пролетарского судьи! Пусть суд будет пролетарским, лишь бы право было буржуазным! Таково одно решение, которое, главным образом, исходит от наших противников (ср. недавно вышедший в Праге сборник „Право Советской России“), но не только от них. Это по существу буржуазный способ решения. Ему пролетарский суд должен противодействовать всеми силами.

Отчасти с легкой руки тов. Гойхбарга объявлена война праву вообще. Не ново и это течение. Оно дано еще анархистами: долой право и государство. Но по поводу государства т. Ленин выработал формулу против этого течения: „Мы вовсе не расходимся с анархистами по вопросу об отмене государства, как цели“. „Марксизм отличается от анархизма тем, что признает необходимость

государства и государственной власти в революционный период вообще, в переход от капитализма к социализму в частности". Нам приходится сделать шаг дальше и к „государству пролетарского типа“ (переходного времени), приурочить и особое советское (т.е. переходное) право. Ведь Ленин же принципу анархистов, „что все должно быть организуемо и проводимо снизу вверх“, противопоставил „учреждение революционного правительства“, как метод „действия сверху вниз“. А как это расшифровать практически? Именно созданием особого советского права, как приспособления права к переходной эпохе. Как мыслить иначе проведение перегруппировки общественных отношений сверху?

Третий ответ, как я уже сказал, заключается в выработке особого классового права переходного времени, советского права. Имеются ли данные для разговоров об особом „советском праве“, и что оно будет собою представлять? Для решения этого вопроса необходимо подойти ближе к самому понятию права. Я считаю лишним долго останавливаться над этим вопросом, но остается кое-что подчеркнуть вновь. Я как-то вскользь указал в заметке о т. Ленине в „Революции Права“, как Ленин подходил к вопросу о статьях программы партии и статьях революционных наших декретов. Для него это были однородные понятия, одинаково обязательные и одинаково необязательные, смотря по ситуации и ходу развития: в первом случае—для руководителей и членов партии, во втором—для ставшей у власти партии и граждан государства. Когда Ленин предложил смелую мысль: к статье декрета № 1 о Суде внести примечание о том, что для Суда обязательны пункты программ победивших партий вместо отмеченных революцией законов свергнутых правительств, мы не вполне оценили значение этих слов. Юристы это различие технически формулировали бы *de lege ferenda* (об издаваемом законе) и *de lege lata* (об изданном законе).

Но Ленин, имея в виду не просто закон, а право, не требовал немедленного написания закона, а считал достаточным партии прийти к власти, чтобы применять, в силу вытекающего из программы правосознания, статьи программы, как положительное право. И так же он относился кот жившим законам—памятникам революции.

Остается еще отметить третий момент: те реальные отношения, которые существуют или возникают, как правовые (в силу ли права возникающие, или сами становящиеся правом), из которых мы поясняем и программу и декрет, как оформленную в статьи закона идеологию. Я считаю, что достаточно этих кратких намеков, чтобы побудить нас серьезнее относиться к диалектическому подходу к правовым вопросам вообще по формуле: программа—декрет—правоотношение, или наоборот.

Из этих мыслей вытекает как мой прежний вывод о революционной роли права (для права восходящего класса), так и типичный ответ эволюционистов—апологетов буржуазного общества—об исключительно консервативном свойстве права (для права,



тврдо установившегося, отживающего или в стадии его упразднения). Но из этих двух точек зрения нельзя вывести некоторой средней теории. Это—два противоположных правопорядка, мира, два полюса, мирить которые на деле было бы смешно. Нам возражат, пожалуй, что качество есть следствие нарастания количества. Положим, что так. Скажем, напр., что цифра 1 000 означает по данному явлению момент перехода в новое качество. Или, чтобы не быть голословным, я процитирую уже цитировавшуюся у меня мысль (т. Бермана): „Коллективная и индивидуальная собственность представляют собой лишь крайние полюсы относящихся сюда правовых институтов, между которыми существует целый ряд промежуточных ступеней“. И дальше: „Мы напрасно стали бы искать в истории права и в сравнительном правоведении индивидуальную собственность без всякого следа коллективизма, как не найдем и коллективной собственности, свободной от всякого индивидуализма“. Можно ли ярче выразить мысль в растании в социализм, объединяющую столь различных и друг другу враждебных авторов, как т. т. Бермана и Гойхбарга? Но о какой коллективистской собственности говорит т. Берман? После ли победы рабочего класса в бесклассовом обществе? Где же он такое нашел? Вернемся к примеру, что цифра 1.000 означает момент перехода в новое качество. Можно ли так вообще выразиться? Ведь, напр., точка кипения не всегда означает ровно 80 (100) градусов, возможно перегревание без кипячения, и как вывести тут среднюю? Захват власти большевиками определяется ли минутами? И можно ли представить себе результат борьбы в словах, что они „почти победили“? Ведь, почти-что победившая революция еще не победила вовсе или просто оказалась побитой. Другой вопрос, надолго ли! И мысль Ленина о перерастании одной революции в другую, при Советской власти,—нечто совсем иное, чем мирное, постепенное перерастание в новое общество. Его мысль—революционно-диалектическая, а первая—реакционно- или ревизионно-эволюционистская.

Я беру несколько примеров, чисто практических. В буржуазном обществе „мир разделен“; „первый владелец становится собственником ничьей вещи, потому что предполагают, что каждая вещь должна состоять в чьей-либо частной собственности и не замечают никого, кто имел бы на присвоенные вещи более оснований, чем владелец“ (Мэн). Провладел определенное время—собственность бесспорна в силу приобретательной давности. Не то мы видим у нас. Собственность предполагается всегда государственной, пока не доказано противного: приобретательной давности нет, и, естественно, что на собственность государственную нет и погасительной давности.

Два противоположных взгляда, два общества.

Или: в буржуазном государстве, как указывает Маркс, все богатство класса буржуазии, наравне с государственным, классической полит. экономией признается „богатством нации“. Государство—в руках класса капиталистов. Не ущерб для них, если часть государственного имущества попадает в руки частных владельцев

(класса капиталистов же). Другое дело в Советском государстве: все, что отваливается из государственного фонда в собственность частных владельцев-капиталистов — убыль для всего класса пролетариата, а переход подавляющего большинства средств производства к классу капиталистов означал бы победу последнего и политически. Как соединить, примирить два воззрения, вытекающие из реальных соотношений классовых сил? Тут примирения на математической средней нет и быть не может.

После Октября первое наше выступление правового характера заключалось в создании пролетарского суда — без буржуазного права, но и без пролетарского. Мы, однако, были достаточно осторожны и не выступали против права вообще. Идя прямолинейно к коммунизму, мы на переходное время объявили право революционного (потом социалистического или коммунистического) правосознания. Но я категорически протестую против слов т. Гойхбарга, что мы (коммунисты), мол, тут исходим от „из века и навеки существующего права“, как вечной идеи. Предложение т. Ленина (см. выше) говорит иное. Но постольку, поскольку условия для коммунизма были нам навязаны военными соображениями, а не продиктованы экономическими условиями (Ленин, XVIII, I, стр. 168), поскольку это объективно было даже ошибкой, хотя и такой же необходимостью, как и сама революция (XVIII, I, стр. 372), мы не выдержали линии и перешли в отступление. Мы и в декрете № 1 осторожно формулировали свое отношение к законам свергнутых правительств (отмены „постольку, поскольку“), в декрете о нар. суде мы более категорически запретили цитировать статьи этих законов. Но на деле эти законы, или отражения отношений, ими регулировавшихся, сидели более или менее крепко в головах судей, хотя и пролетариев; там еще господствовало то „юридическое мировоззрение“, хотя и в неясном виде, которое Энгельс называет классическим мировоззрением буржуазии. Пролетарские судьи воображали себе, что они творят новое право, коммунистическое, — тогда еще верили в такое понятие, — но на деле они решали обычно по-буржуазному, иногда даже крепостническому, изредка и в силу пролетарского чутья, по-советскому, социалистическому. Этот опыт не собран и не обработан, и нам приходится судить по отдельным случайно опубликованным фактам.

Н это время появилось слово „советское“ право, скорее всего, по нашей революционной привычке прибавлять слова „красное“, „советское“, „революционное“, без всякой „задней“ мысли. „Красное право“ что-то не звучит хорошо, „революционное“ право наводит на размышления (сочетание „право“ и „революция“), — значит: „советское“. Может быть, мысль появилась даже впервые в голове буржуазного спеца, ибо я помню программу вуза, где общему, т.-е. нормальному, т.-е. буржуазному праву, противопоставлялось советское (не что вроде „чеккистское“), т.-е. „курьезное“ право. Очень солидные коммунистические ученые тогда высказались вообще против советского права, есть-де только единое право (в этом отношении частица

правды была в цитированных словах т. Гойхбарга, только упрек им был обращен не по адресу) Наступил „нэп“, мы отступили к новой экономической политике. Одновременно „для горсти нэпманов“ мы привезли из-за границы „ассортимент“, подбор статей буржуазного права, что называется на языке ученых юристов „рецепцией“, позаимствованием. Но когда в свое время средневековая Европа проделала рецепцию римского права, то импортировала одновременно и римских юристов: этих „жвадеров и пивок“, „обманщиков, кровопийцев“ периода германской крестьянской войны, ненавистных „тогадо“ Испании, язву Англии XVII ст. (см. револ. требования левеллеров против „десятины, купли-продажи и юристов“). Произошло и на этот раз нечто подобное — начали тащить юристов буржуазного мира: разных Дюги, Гедеманов и т. д. или социал предателей под кличкой юристов-социалистов. Пошли увлечения советским правом, как правом, „выдабляющим частную собственность“ и т. д., и т. п.

Но у нас подобная словесность о социализации буржуазного права потеряла всякий кредит. Экономическая жизнь зашагала быстро вперед. Значительно отстала „юридическая мысль“. Я помню мою полемику в „Известиях“ в июне 1922 г. против видного советского работника, который (в жур. „Нар. Хоз.“) возражал против письменного урегулирования права собственности и способов ее приобретения. Я характеризовал все легкомыслие подобного отношения и указал, что сфера права делается ареной настоящей революционной борьбы между старыми и коммунистическими юристами. Эта полемика имела даже известные последствия, и возражение мое против распространительного толкования буржуазных отношений легло в основание знаменитых, столь ненавистных нашим противникам, ст. ст. 5 и 6 Вводного закона к Г. К.

Если мы могли кое-как сбиться без законов, вернее, кодексов, как целых систем законов, до объявления нэп'а, то это стало немыслимым при переходе в отступление. Наше отступление не представляло бегства в беспорядке, панике; нет, проведенное твердой рукой нашего вождя Ленина, оно было ограничено и проводилось организованным порядком. Тут в декретах необходимо было отметить две линии, два предела: предел, дальше которого мы не отступаем, а равно предел, дальше которого мы сей час не наступаем. Естественным последствием этого была и двойная борьба (экономическая, вернее, классовая) за эти пределы. Прежде всего капитализм не пожелал остановиться на этих пределах, и в суды стали поступать дела с явной целью восстановить старые отмененные революцией права, старые правоотношения, „благоприобретенные“ права и даже расширить старые институты за пределы Кодекса. Нет ограничения институтов гражданского права: „Что не запрещено в Кодексе, разрешено“. Но Кодексу предпослан Вводный закон, ст. ст. 2, 5, 6 и т. д., которые дают ясный ответ: запрещение распространительного толкования Кодекса вообще, старых правоотношений в частности. Целый ряд статей самого Кодекса это дополняет (прим. к ст. 69 и т. д.).

Но нельзя не отметить известной неуверенности самого Кодекса, напр., не дающего принципиальной статьи о том, что государственная собственность презюмируется, а предоставляющего это истолкование практике. В статье о бесхозяйственном имуществе, напр., говорится лишь о переходе права собственности на это имущество к государству, в статье о давности говорится лишь об общей давности приобретательной. Но как с давностью для государственной собственности?

Борьба в этой плоскости происходила в первое время, главным образом (если не считать коровы, лошади, пшеницы и т. п.), пока вокруг домов, передававшихся незаконно с января 1917 г. по август 1921 г. из рук в руки. Ныне эти мелкие споры более или менее изжиты, при чем в основу владения немунципализированными домами кладется момент пользования и принадлежность хозяина к трудовому элементу.

Но рядом с этой борьбой со стороны имущих классов идет другая борьба: за сужение предоставленных прав, за взятие обратно того, что дано. Таких дел практика дает не мало. Путем толкования ст. ст. 1 и 4 или ст. 30 Г.К. советские органы или предприятия пытаются отменить договоры, ставшие невыгодными для государства. Доходят в этом отношении до ярких нарушений основных положений Г.К. Местная власть сдала в свое время по договору за низкую аренду фруктовый сад или виноградник и ныне откровенно заявляет, что эти договоры заключались нарочно, чтобы сохранить сады, а ныне договор стал невыгодным, поэтому — отменить. Верх. Суду пришлось отменить решение и истолковать ст. 30 Г.К. ограничительно. Такие попытки как с одной, так и с другой стороны колеблют устойчивость договоров, противоречат новому курсу и, как мы еще увидим дальше, приводят лишь к невыгодным последствиям для государства и класса. За этими отдельными процессами скрывается борьба двух миров, капитализма и социализма, и она по мере нарастания дел принимает все новые и новые формы. Возникают дела, и довольно часто, когда интересы государства, как предпринимателя, сталкиваются с интересами отдельных трудящихся, и т. д. Чем руководствоваться во всех этих случаях? Наш закон (в Г.К.) дал, первоначально как руководящее начало, развитие производительных сил. Но нельзя не признать, что статьи 1 и 4 Г.К. более приурочены для законодателя и для административных общих мероприятий, чем для отдельных судебных решений. И если под развитие производительных сил подводится балетная студия, скрывавшаяся бывшим поваром коллекция серебряных ложек, и т. д., и т. п., то это лишь доказывает малую подготовленность наших судебных деятелей.

Более твердую почву для судьи дают ст. ст. 4 и 237 Г.П.К., разрешающие и даже обязывающие в случае неясности, недостаточности и т. д. закона применять общую политику правительства. Но как раскрывать эту общую политику? В ответ на голословную ссылку на ст. 4 Г.П.К. никак ГКК Верхсуда разъясняет, что ссылка на ст. 4 Г.П.К. должна быть обоснована, и сознательное применение ее уже значительно труднее. Я сказал бы, что в определении общей политики правительства и скрывается ключ для раз-

решения всей задачи применения „буржуазного“ права. А если тов. Рыков на XIV парт. конференции предостерегал товарищей вообще от легкомысленных угроз будущих конфискации и т. п. мер по отношению к накоплению, то это предупреждение сугубо относится к судебным работникам, применяющим законы. Законы, конечно, надо применять гибко, в порядке не мертвящей, но революционной законности и, все-таки, с видом на стабилизацию экономических отношений, „надолго и всерьез“.

Если мы т. наз. гражданское или „хозяйственное“ право понимаем, как некоторую форму организации общественных отношений (а это определение, по моему, неуклонно), то мы в значительной степени облегчаем задачу наших практиков. Я уже раньше указывал, что из буржуазных кодексов этот вывод неуволним, что только экономисты, статистики и т. д. открыли эту правду в виде закономерности результатов стихий, т.-е. свободной конкуренции. Еще старик Гоббс это почувствовал, когда он действия власти, а значит и право, сравнивал с ролью берегов для свободного течения реки. Буржуазные нормы права в своей абстрактности дают лишь те вехи, те предельные, какие разрешены и допускаются или рекомендуются властью, но избегают всякой нормировки внутри этих вех. *Laissez faire, laissez passer*—это до сих пор основной лозунг любого буржуазного кодекса, умеренный лишь лицемерными правилами нравственного или гуманного характера.

Если мы берем такую сравнительно передовую теорию права, как теорию защищенного интереса, то мы видим, что она, будучи верна своему классовому происхождению в мире, разделенном между частными собственниками, говорит лишь о разграничении интересов. Одно разграничение интересов, однако, не отменяет анархии ни в производстве, ни в обмене. Мы, стремясь к урегулированию хозяйства всего государства в порядке Госплана и т. д., конечно, и в право должны вносить больше регулирующих начал.

Если мы в содержании права усматриваем, как основной элемент, „общественные отношения“, то нам приходится немного ближе остановиться на этих общественных отношениях. Как известно, К. Маркс под общественными отношениями понимает в первую очередь взаимоотношения людей по производству или труду. Лишь впоследствии он к ним прибавил и взаимоотношения людей в процессе обмена. Значит, производство и обмен—это две отдельных и самостоятельных сферы, из которых преобладает то одна, то другая. Мы берем натуральное хозяйство: преобладают производственные отношения. Крестьянское хозяйство производит все или почти все необходимое; оно дает дань (ренту) трудовую или натуральную. Это—все его взаимоотношения с эксплуататором по поводу труда. Обмен ничтожен. Период денежного хозяйства: крестьянин, скажем, потребляет половину продуктов у себя, половину отдает в обмен на деньги (на гор. продукты, налоги и т. д.). Внутренние отношения двора как бы вообще не подходят под право. Его право, если он уже свободен

формально, относится к отношениям с помещиком, а в гораздо большей степени—к товарообмену.

Что мы видим в городе? Буржуазная революция классу капиталистов или буржуазии обеспечила свободу частной собственности и свободу личного труда, и в этих пределах—известную широкую автономию хозяйствующей ячейки: крестьянского двора, фабрики, завода, мануфактуры и т. д. От внутренней борьбы зависит установление известных норм внутреннего распорядка, внутренней организации производства. Но что такое представляет семья—двор крестьянина? В общем и целом, почти всюду—форму или остаток формы примитивного рабства. Маркс и Энгельс пишут („Архив“, 1): „Первоначальная собственность имеется уже в семье, где жена и дети являются рабами мужчины. Рабство, разумеется, еще очень грубое и скрытое... оно означает возможность распоряжаться чужой рабочей силой“. Помните, что народники, эсеры в этом дворе искали ячейку социализма. Мы знаем, что и тут проявляется борьба, которая ведется в целях приравнивания членов семьи—пока детей—к наемным рабочим, а вследствие отчаянного сопротивления отца, главы семьи, эта борьба „отцов и детей“ кончается тем бегством из крестьянского двора в капиталистическое имение или в город, которое разлагает патриархальную семью и так, ярко, но верно, описывается в блестящих работах Э. Золя („Земля“), Поленца („Крестьянин“), Розегера („Тирольские рассказы“) и т. д., и т. п.

От остатков крепостничества к капитализму—шаг вперед. В судебной практике этот вопрос особенно ярко ставится по отношению к крестьянскому двору. Что, в самом деле, представляет собою наш крестьянский двор? „Двором называется семейно-трудовое объединение лиц, совместно ведущих хозяйство“ (З. К., 65). „Представителем двора по его хозяйственным делам признается домохозяин“. Но кто же этот хозяин на самом деле? Это—тот же отец семьи (pater familia), по поводу которого Маркс и Энгельс писали, что это есть первый вид рабства: „Жена и дети являются рабами мужчины“, имеющего „возможность распоряжаться чужою рабочей силой“.

Авторы З. К., очевидно, мечтали о том, что жизнь крестьянства будет регулироваться исключительно нормами З. К. Такое же мнение, как известно, высказали авторы нашего Г. К. о его сфере действия. А на деле что случилось? Случилось то, что и двор, и крестьянство вообще подпали под нормы Г. К. Зато надежды авторов Код. Труда овладеть трудовыми отношениями и крестьян несколько не оправдались.

Какова была позиция в данном вопросе пролетарского суда? Я не буду останавливаться на вопросе о начавшейся борьбе за подсудность земельных дел между земельными комиссиями и народным судом; тут пока обе спорящие стороны не сходят с почвы З. К. Не буду я также останавливаться на юридической стороне „смычки“ между городом и деревней, которая „опосредствуется“, осуществляется по нормам Г. К., о купле и продаже и др. видах обмена, в том числе и кооперации.

Что составляет наибольшую опасность для существования двора? Его распадение. „Трудовая семья“ крестьянива в буржуазном обществе, как вы видели, распадается под влиянием капитализма: бегством мужского населения в города, на отхожие промыслы, в батраки и т. д. В целях препятствовать распадению сенат царского режима и вынес раз'яснение о принадлежности всего имущества двору, как юридическому лицу, но в полном распоряжении главы семьи.

Как обстоит дело у нас? Зем. Кодекс хочет охватить всякого рода типы хозяйств, от старой общины до коллектива или коммуны будущего. Он вносит идею демократизации в землепользование и в устройство двора. При общинной обработке и вообще в „обществе землепользования“ „делами зем. общества ведает общее собрание полноправных его членов, а также выборные его органы“. Но у нас, по общему правилу, нет общей обработки земли, труда и распоряжения, и результаты труда попадают в двор. Двор же, как мы видели, является „семейно-трудовым объединением“. Значит и семейно и производственной ячейкой, в отличие от семьи фабричного рабочего, где производственный момент ячейки уже отпал. Право на землю, находящуюся в трудовом пользовании двора, принадлежит всем членам двора в полном составе, независимо от пола и возраста. Представителем двора по его хозяйственным делам мы признаем домохозяина (мужчина или женщина). Кто первоначально является таковым, З. К. не говорит; повидимому, — отец семьи, если он имеется. Но в случае нерадивого ведения хозяйства двора, ведущего к его разорению (значит, в исключительных случаях), домохозяина, по жалобе членов двора, ВИК сменяет и заменяет назначенцем из того же двора.

На деле тут только начинаются затруднения, вопросы. Работы, конечно, распределяет домохозяин и доходы берет он. А эти доходы, сверх общего потребления, как будто, не есть общее достояние, если мы к нему не применим положения общего семейного права, регулирующего имущественные отношения супругов (во не детей). З. К. определенно исключает из общего имущества „имущество, относительно которого членом двора будет доказано, что оно приобретено на его личные средства или принадлежит ему по местным обычаям“ (ст. 74), „если последние не противоречат закону“ (ст. 55). Но какому закону?

Еще следует отметить, что допускается раздел путем даже выплаты денег (ст. 76), каковой раздел, если он производится без земли, совершается в Нарсуде. Значит, курс на денежное хозяйство. Я здесь не коснусь вопроса, в каком направлении пойдет на деле развитие двора, но постараюсь рассмотреть только правовые вопросы, т.-е. правовые возможности.

Подойдя ко двору, Г. К. успел уже внести известные данные для „обуржуазения“ отношений двора, главным образом, в области отдела о разделе имущества. Ясно, что сейчас происходит в известной мере пролетаризация двора. Верховный Суд в этом отношении истолковал,

что (по прим. К. ст. 66) член двора, уходя в другой двор, в силу брака и примачества, теряет только право на пользование землей. Значит, он в праве требовать выдела прочего имущества, которое он может увести с собою. Это, с одной стороны, увеличивает относительный размер, земельный надел старого двора, но делает его менее мощным в смысле имущества, а то и обременяет долгами (при разделе). Верховный суд далее разрешил выход из двора и малолетнему члену двора при уходе вместе с родителем или опекуном в их новый двор (или в город).

Семейный раздел или выдел является вообще опасным моментом для хозяйства двора. При нашей свободе брака и развода он неминуемо получит развитие (ст. 76 ставит только одно ограничение—малолетство, вторым условием признан лишь давностный срок). В связи с ним возникают вопросы зыскания. По закону и разъяснениям судов.— по долгам отдельного члена и даже дворохозяина, сделанным для своих личных надобностей (как это установить в простом деловом отношении?). Значит, каждое зыскание приводит к формальному выделу, а двор попадает в положение маломощного в смысле имущества (понятия инвентаря в Кодексе нет). Вообще денежные ссуды и займы тут представляют основное затруднение хозяйства, а залог пока в каком бы то ни было виде исключен.

Надо еще прибавить два разъяснения Пленума В. С., по которым общие гражд. отношения проникают в крестьянский двор: право продажи на снос построек и право в случае выморочности двора, при одном только последнем члене двора, передать двор по наследству (законному или по завещанию), но лишь прямым нисходящим, супругу и находящимся на иждивении лицам.

Для всякого ясно, что Г. К. не остановится на этом пути и одним количественным повторением этих случаев внесет в двор новое разложение, пока не будут упразднены пережитки прежнего, отжившего двора или не произойдет превращение его в чисто договорное или трудовое объединение без примеси семейного. Но тогда теряется основной признак крестьянского двора.

Переход от социалистической собственности (т. е. от государственной собственности при Советской власти) к частному капитализму и частной собственности—это шаг назад.

Понимая государство, как организованный в государство господствующий класс, мы отмечаем коренную разницу в отношениях к государственной собственности на средства производства. Переход собственности на государственное имущество в буржуазном обществе означает переход к тому же классу капиталистов, и классическая экономия об имуществе класса капиталистов говорит, как о „богатстве нации“. Наоборот, всякий переход государственной собственности от Советской власти в частные руки—это приобретение враждебного лагеря, потеря для рабочего класса, ибо приобретатель, если еще и не был таковым, превращается в капиталиста. Какой вывод из этого бесспорного положения вытекает для советского права и для пролетарского суда Советской власти?



Буржуазное право для своего общества создало одну презумпцию, вытекающую логически из деклараций прав буржуазной революции (о частной собственности). Это, как я уже сказал, есть презумпция в пользу частной собственности. Владелец вещи предполагается собственником, пока не доказано иное. Этот принцип, надо сказать, довольно твердо сидит в головах старых юристов и сплошь и рядом проявляется и в нашей практике. Верховный Суд, — правда, только в решениях Кас. Коллегии, а не Пленума вынес — принципиальное разъяснение, что эта презумпция у нас отпадает в спорах с государством. Из этого вытекает и то положение, что для государственной собственности, как длящегося права, погасительной давности нет. Ибо получается такое состояние, что имущество ничье, а бесхозяйственное имущество (т.-е. ничье имущество, *res nullius*) переходит к государству. Без такого вывода оказалось бы, что, вычеркнув приобретательную давность, Г. К. фактически ее все-таки вводит. Я отстаиваю во что бы то ни стало мысль, что приобретательную давность надо вычеркнуть окончательно; м. б., оно и не особенно практично, но при изменении, во всяком случае, надо было бы подчеркнуть общую презумпцию в пользу государства, по крайней мере в тех сферах, где существует госуд. монополия (как-то: на средства производства, транспорта и т. д.).

Важный момент, вносимый практикою, но недостаточно подчеркнутый Г. К., это — вопрос о владении. Если мы берем римское слово для владения — *possessio* или немецкое слово для приобретательной давности — *Ersitzung* (приобретение чрез сидение на вещи), то роль владения получает яркое освещение. „Накопление“ в одних руках земли происходило в силу одного владения, даже не в русском смысле — получения дани, а одного сидения. По-нашему, владение делается понятием лишним, и мы выдвигаем на первое место пользование. Практика слово „пользование“ снабжает прилагательным „трудовое“, и трудовое пользование становится осью, вокруг которой вертится вопрос о средствах производства. В крестьянском быту, в застройке, пользование приближается к институту собственности, из которого, однако, вообще отпадает, как до известной степени лишнее, владение.

Но как обстоит дело с основной частью Г. К., обязательственным правом? Как известно, буржуазные кодексы в этом отделе представляют две особенности:

1. Обязательственное право рассматривается, как изложение способов перехода собственности, при чем упускается первоначальная основа его — обмен эквивалентов.

2. Они представляют общую тенденцию к абстрактности сделок и безымянности субъектов права.

Судебная практика у нас ясно проявляет противоположную тенденцию: возврат к эквиваленту и стремление к конкретизации, т.-е. к расшифрованию социального характера сделки и ее субъектов. Будет ли это переуступка пользования домом, или взыскание неустойки, или сдача в наем жилища и т. д., и т. п., суд всегда спросит, кто

является обязательным по данному обязательству и каков эквивалент той или иной сделки. Конечно, все эти соображения имеют пределы, ограниченные текстом Г. К.

Еще одна особенность всех буржуазных гр. кодексов заключается в том, что они отказываются от количественной нормировки в законе договоров. Мы знаем, какая отчаянная классовая борьба ведется против нормировки максимума рабочего дня, минимальной заработной платы и т. д. Единственное отступление—это узаконенный процент, как минимум прибыли на капитал. Явления, как снижение или повышение цен из центра, это—явления времен войн или революций. Пока робко, но у нас уже началась такая нормировка цен чрез Комвнуторг. По этому пути нам придется продолжать свое шествие вперед.

Если мы прежде, до войны, заходили в германский магазин, то мы находили там слошь и рядом вывески о „безденежном обороте“ (baargeldloser Verkehr); это—оборот при помощи чека. Это движение у нас должно получить дальнейшее развитие, заменяя остатки „оборотных ассигновок“ более гибким способом расчетных палат (или отделов). Особенно кооперация могла бы в этом отношении играть громадную роль, вырастая из спадателя деревни в главного и при том на деле монопольного посредника между городом (в том числе госуд. органом) и деревней, а в городе—между массами и госорганами.

Но практика выдвигает запросы, на которые наши кодексы пока отвечать не в состоянии. Это, напр., сельский, да и кустарный, кредит. Мы не боимся слов продажа и оборот, но еще боимся слова залог. Но как может крестьянин удовлетворить свою нужду в дешевом кредите? Лишь закладывая то, что он имеет. Городскую застройку заложить можно, но свои улучшения, свои постройки, свой инвентарь может ли он заложить? Глубокомысленная ст. 27 З. К. отвечает, что продать, купить, заложить землю запрещается, виновные, помимо уголовного наказания, лишаются права пользования землею. Но в У. К. нет статьи, предусматривающей это „преступление“, и, когда вопрос стал пред Верх. Судом, тот объяснил, что в нынешнем виде эта статья является пережитком, ибо всякая продажа или залог земли не действительны и подобные сделки беспредметны. Предполагать, что статья имела в виду запретить переуступку пользования,—нет основания. Буржуазные умы выдумали остроумные способы зем. кредита, необходимо пошевелить мозгами, как бы найти способ кредитования крестьянского хозяйства, помимо Райфейзенских способов благотворительности. В товариществе кредитор по Г. К. может вместо немедленного взыскания путем ликвидации товарищества получать прибыль товарищества; ныне для взыскания алиментов или иного долга приходится часто разорять сразу весь двор.

Г. К., значит, является в значительной части миром буржуазного оборота, но каково его действие в отношениях между госпредприятиями? Если вы заглянете в практику наших арбитражных комиссий, то вы увидите, что в первое время Г. К. там властвовал довольно безгранично. Тогда и проявилась сильная тенденция к объединению их с общими судебными учреждениями. Сейчас как будто в этом отноше-

нии наступает известное улучшение, и АК и ВАК все более приближаются к своему назначению: органа для бесспорного урегулирования взаимоотношений подчиненных СТО, как ведающему единым советским планом, предприятий и учреждений. Но аппарат их слишком еще напоминает судебный громоздкий аппарат, будучи еще далек от простых расчетных отделов с быстрым разрешением вопросов, как того требует хозяйственная целесообразность. Сначала много говорили о целесообразности, что не мешало являться в ВАК сторонам—юристам—в удвоенном иногда комплекте и ссылаться на чистейшей воды юриспруденцию, не всегда из нашего нового Г. К., а даже из старого или общего буржуазного права.

Мы имеем еще один оазис, это—оазис, регулируемый Трудовым Кодексом. Попытки проникновения в сферу Т. К. ворм Г. К. бывали, но мы в общем стоим на той точке зрения, что Т. К., как специальный закон, не может быть истолкован при помощи норм буржуазного кодекса. Пленум Верх. Суда в случае, когда ему пришлось встретиться с вопросом об убытках от несвоевременной выдачи заработной платы, при прекращении трудового договора, высказался против применения Г. К. и за жесткое истолкование Кодекса Труда в пользу рабочего. Мы считали невозможным истолковать Т. К. в менее благоприятном для рабочего смысле, чем это делал старый, дореволюционный суд.

Перед нами стали вопросы, где резко сталкиваются Г. К. и Т. К. Напр., ст. 93 Т. К. дает право преимущественного удовлетворения заработной плате пред залогом, и мы, невзирая на текст Учет-банка, гласящий противоположное, подтверждаем преимущество Т. К. и тогда, если договор трудовой спрятан ва другим договором. Когда суд применил по отношению к рабочей семье формальное правило Г. К., что за малолетних детей отвечают родители, не имевшие за ними призора, Верх. Суд признал это неправильным, ибо рабочая семья, находящаяся на работе, не в состоянии нести такую ответственность, и т. д.

Вместе с проникновением капиталистических отношений в деревню следует ожидать и расширения действия Т. К., от которого крестьянский труд пока был освобожден. Первый, половинчатый шаг сделан декретом о батрачестве. Это—трудный путь, ибо крестьянское хозяйство сейчас не выдержало бы полного применения положений Т. К., подобно тому как с трудом и убытком переносят это пока и совхозы. Крестьянский труд слишком дешев, чтобы не быть серьезною помехою проникновению в деревню сельскохозяйственных машин: его оплату необходимо повысить. Я оговариваюсь, что я ни на одну минуту не думаю, чтобы как раз суд мог или должен был особо содействовать проникновению Т. К. во взаимоотношения деревни. Суд тут бессильен, и лишь тогда, когда эти отношения возникают, да и то не единично, суду приходится считаться с этим фактом и, выяснив „общую политику“ правительства, идти в этом направлении, ибо применение Т. К. будет иметь значение прогресса лишь в том случае, если оно не препятствует намеченной общей линии развития нашего хозяйства. Но, конечно, всякий шаг навстречу эксплуататорской части

крестьянства или городской промышленности должен быть уравновешен шагом или двумя навстречу пролетарию, бедняку.

Одну тенденцию нам приходится еще отметить: это стремление к созданию особого Торгового Кодекса. Это довольно естественно, ибо у нас пока частный торговый капитал, частная торговля играют весьма значительную роль. Но необходимо ли создавать особый Торговый Кодекс? Нет спора, что необходимо ввести и расширить известные институты, что у нас, напр., создается совершенно ненормальное положение вследствие отсутствия правил о ликвидации несостоятельности. Доходит даже до ненормального явления, что местные суды—вопреки запретам высшего суда—вводят старый конкурсный порядок, с знаменитыми конкурсными управлениями; их переименовали чуть ли не в „красные“ („прекрасные“ для их членов) ликвидкомы. Но язвою они остаются, как были и прежде. Тут проявляется правотворчество старого адвоката, который вспоминает былые времена, когда конкурсные управления представляли собою настоящие золотые прииски. Вероятно, по нашим двум столицам можно будет насчитать до ста таких „ликвидкомов“ (с платным председателем, членами и секретарем), хотя наш Г. К. предусматривает только солидарно ответственных ликвидаторов.

Торговый капитал себе создал даже свой „коммерческий суд“—А. К. при товарных биржах. Несколько искусственно, но Верх. Суд, все-таки, подчинил и их своему надзору, принимая на их решения кассационные жалобы в общем порядке. Обособление коммерческих дел в особые суды с созданием особого кодекса при преобладании у нас государственной и кооперативной торговли едва ли заслуживает уважения, но как я уже сказал, право на создание и расширение известных институтов безусловно существует. Так, напр., чековый оборот, раз банки у нас исключительно государственные и кооперативные, необходимо равнять и разработать. Вексельное право уже существует, хотя и не без недостатков и пробелов.

При скупости наших кодексов по слова и статьи, пробелов чрезвычайно много, и тут проявляется в полном объеме неподготовленность нашего суда, отсутствие у него широкого кругозора, вследствие отсутствия теоретического взгляда на эту область права, значительно более сложную, чем наше уголовное право. Нет гибкости, иногда встречается прямо детский лепет. По буржуазному тексту закона судить не позволяет „революционность“ (хотя и неверно понятая), поэтому ссылки на ст. ст. 1, 4, Г. К., 4, 237 Г.П.К. встречаются всюду, где „нужно и не нужно“. Товарищи не виноваты, не было и пока еще нет компетентных указаний. Лишь ныне у нас выходят первые сборники решений Касс. Кол. Верх. Суда. И этими решениями мы пока гордиться не можем. Для создания нового советского права материала чрезвычайно мало. Но надо, по крайней мере, будить веру в его необходимость и возможность.

Еще один вопрос представляет чрезвычайные затруднения. Когда-то приезжие американские и французские гости высказывали сомнения, выиграет ли кто-либо в нашем суде дело против государства.

Такие же слова слышны и среди наших товарищей вне суда. И надо сказать, что иногда требуется известное мужество, чтобы это сделать. Юрисконсульты наших госучреждений и предприятий ведут свои дела из рук вон плохо; дела поступают крайне неподготовленные, и без конца подаются просьбы об откладывании дел. Я помню дело некоего центрального учреждения, которое откладывалось в губсуде шесть раз и по которому главным кассационным поводом было указание, что не уважена просьба отложить дело седьмой раз. Иск по цифрам доходил до сотен тысяч, но когда я спросил поверенного истца, надеется ли он из присужденной суммы взыскать хотя бы 10 рублей, он ответил мне, что он пред'явил иск по поручению и должен представить исполнительный лист, ибо для контрольных учреждений исполнительный лист волюе убедительный довод. А потом—хотя бы на обоя. Тысячи исков пред'являются с явно безнадежными требованиями и дают доход только защитникам. Целый ряд судов удостоверяет, что только жесткое отношение суда может исцелить наши учреждения.

Но как в самом деле преданному своему государству рабочему судье выносить решения против государства? Такой уклон весьма заметен, по крайней мере, в прошлом. Но товарищи забывают, что они таким искусственным обхождением закона и покровительством государственным искам оказывают классу в целом медвежью услугу. Мы должны достигнуть того, чтобы широкая публика поверила нашим декретам и судебным решениям. Это, во-первых, необходимо, если мы хотим привлечь иностранный капитал. Но, что еще важнее, это необходимо, чтобы привлечь внутренние сбережения. Первые шаги по кооперативному строительству обнаружили это недоверие; пришлось идти на большие уступки. Но всем известно, как нарушались обещания в случае ремонта квартир трехгодичного пользования. Еще более яркие примеры были с применением ст. ст. 1,4 и 30 Г. К., когда присуждали государству (по праву обогащения) рубли, а государство (неизвестно, взыскав ли из них копейку) теряло тысячи. Но я уже сказал, что тут не столько виноваты товарищи-судьи, сколько товарищи вне суда. Я не сомневаюсь, что бывали обвинения даже чуть ли не в контрреволюции за одно присуждение правого и законного иска частного лица с государства. Не может быть стабилизации оборота без соблюдения революционной законности.

Каковы в конце концов наши выводы? В новом тексте Конституции РСФСР вместо прежней декларации (в экономическом отношении) центральное место занимает ст. 15: „Вся земля, леса, недра, воды, а равно фабрики и заводы, жел.-дорожный, водный и воздушный транспорт и средства связи составляют собственность рабоче-крестьянского государства и т. д.“ Эта статья должна стать центром, вернее, исходным пунктом нового советского хоз. права. Оттуда идут нити к городской промышленности и сельскому производству, с одной, и к товарообмену, вернее, обмену продуктов между сферами производства, с другой стороны. Эти нити проведет жизнь, но намечать их направление и осуществлять их проведение будут госорганы, в том числе и суды. Суду всегда приходится выступать лишь тогда, когда

возникают спор, заминка, сомнение. Он, если достаточно чуток, должен сигнализировать эти затруднения, но должен быть и достаточно гибок, чтобы вопрос, хотя бы временно, разрешить. Мы имеем опыт в этом отношении с вопросом валюты: медленно, постепенно вопрос был решен. Не один вопрос был разрешен судом, а вслед затем получил разрешение в законе (напр., приостановление исполнения решений о выселении и т. д.).

Что вытекает из того, что мы ставим ст. 15 Конституции 1925 г. во главе наших Кодексов? Вытекает необходимость деления права собственности на два отдела: на средства производства и на все остальное. На средства производства переход права собственности должен регулироваться иначе, чем на прочее имущество, а именно, очень ограничительно. Другое дело—право пользования, но при условии действительного пользования. Непользование нарушает отношения и дает право изъятия предмета пользования. Дальше идет залог и т. д. Этот отдел разовьется, но одновременно должны развиваться новые способы реализации залога и т. д. Я вижу тут выход лишь в направлении кооперирования для совместного залога с общею ответственностью.

Период накопления, в который мы вступаем, и который во многом напоминает период первоначального накопления, будет связан с большим количеством крайне зловредных явлений, с которыми придется бороться, но с которыми при нынешних законах можно бороться лишь в уголовном порядке. Придется, может быть, перейти к известным нормировкам (максимума прибыли, спекулятивных сделок и т. д.). Придется изыскивать средства, как направлять накопления в производство, на улучшение, напр., земледелия и т. д., а не в виде ростовщического, торгового и т. д. капитала.

В большинстве случаев нормировка будет относиться к отделу обязательственного права, как области продуктообмена (конечно, не путем мены, но, гл. обр., путем купли-продажи).

Пока роль суда в гражданском обороте довольно незначительна: в Нарсуде это массовые иски о квартире, об алиментах, сравнительно мелкие взыскания, по которым центр тяжести лежит во взыскании, а не в присуждении. А порядок и техника взыскания у нас пока достаточно неудовлетворительны. В губ. судах дела крупнее, но также достаточно однообразны. Но надо отметить, что в общем гражданско-правовые споры становятся сложнее и выплывают новые вопросы. Все-таки, суду уже не принадлежит та право-творческая роль, как в первые годы революции. Его задача ныне—обеспечить стабильное право, уверенность сторон в том, что наша советская законность будет действительно проведена в жизнь. Стоя твердо на почве непоколебимости вступившего в законную силу решения по гражданскому делу, Г. И. К. вынужден был расширить право Прокурора Республики на опротестование таких решений Верх. Суда; но Губернским Судам в этом праве отказано. Пока процент отменяемых Верх. Судом решений Губсудов по гражд. делам довольно высок—доходит до 50%.

## ЭКОНОМИКА, ФИНАНСЫ И ПОЛИТИКА СОВРЕМЕННОЙ ФРАНЦИИ.

(Доклад *Е. А. Преображенского*, прочитанный 17 октября 1925 г.).

Товарищи! Вследствие того, что мы были оторваны от Франции гораздо более долгий срок, чем от других стран, мы об экономике, о финансах, как и о всех других сторонах жизни Франции знаем несравненно меньше, в сравнении, например, с Германией, Англией и т. д. Именно поэтому я избрал темой своего доклада экономику, финансы и политику Франции, с которыми знакомился во время своего пребывания в этой стране.

Прежде всего я должен сказать, что изучение экономики Франции в самой Франции поставлено довольно плохо: статистические сборники появляются там с опозданием приблизительно на полтора-два года, и, например, последний сборник имеется только для 1923 года. Поэтому мне приходилось пользоваться данными, которые не всегда являются официальными: это изыскания отдельных работников, данные некоторых изданий, которые связаны с экономическими организациями страны и т. д. Поэтому по основным вопросам, с которых приходится начинать исследование, по вопросам о распределении населения во Франции между земледелием и промышленностью и различными отраслями внутри промышленности приходилось исходить из устаревших данных 1911 года и делать предположения о происшедших изменениях.

Начнем с распределения по занятиям населения Франции. На 5 марта 1911 года население Франции, составлявшее 39.192.000 человек, имело в своем составе 20.210.000 работоспособных лиц, которые распределялись по профессиям следующим образом: в земледелии было занято 8.517.000, в промышленности—7.486.000 и в торговле—2.053.000, лиц либеральных профессий, общественная служба—1.225.000 и домашней прислуги—929 000.

Если проследить эволюцию в распределении рабочего населения Франции между промышленностью, земледелием и торговлей за 20 лет, то представление об этом дают следующие цифры: в земледелии работоспособных лиц во Франции было занято на каждую тысячу в 1881 году—530, в 1891 году—453 и в 1911—442; в промышленности в 1881 - 315, в 1891—386 и в 1911—388. Если бы мы имели данные за следующее десятилетие, т.-е. к 1921 году, то эта эволюция несомненно продолжалась бы с еще более быстрым ростом перераспределения рабочей силы в сторону увеличения промышленного населения.

Об этом говорят данные уже из другой области, из области роста в натуральной форме продукции крупной французской промышленности. К этому вопросу я еще вернусь.

Таким образом, вы видите из этих данных, что уже к 1911 году Францию нельзя было считать по преимуществу сельскохозяйственной страной. Большинство населения было занято вне земледелия. Если бы мы перешли к анализу национального дохода и распределения его между промышленностью и земледелием, то вы увидели бы, что доход от промышленности на каждое занятое в ней лицо больше дохода работника сельскохозяйственного труда, а в целом внесельскохозяйственная часть национального дохода превосходила сельскохозяйственную, вопреки ошибочным подсчетам некоторых французских экономистов. Теперь же отношение изменилось в гораздо большей степени к выгоде несельскохозяйственного труда.

Идем далее. В каком положении находится в настоящее время французская промышленность по сравнению с довоенным временем? В результате войны и во время войны производительная способность французской промышленности очень сильно пострадала. Но после того как война закончилась для Франции успешно, после того как она получила Эльзас-Лотарингию с ее богатейшей промышленностью, с ее большими природными богатствами, затем вследствие общей благоприятной конъюнктуры для Франции на мировом рынке, развитие французской промышленности начало быстро подвигаться вперед; Франция не только восстановила довоенную выработку по всем основным отраслям промышленности, но и перешла за довоенную. Чтобы не утомлять вас огромным количеством цифр, характеризующих эту эволюцию по всем важнейшим отраслям промышленности, я остановлюсь только на некоторых. Добыча каменного угля и антрацита в 1913 году составляла 40.844 218, а в 1920 году эта сумма уменьшилась почти в два раза до 24 000.000, в 1921 году добыча возросла до 28.000.000, в 1922 г. до 31.000.000, в 1923 г. до 37 миллионов и, наконец, в 1924 году она выражается в 44 миллиона, т.е. 1924 год дает превышение над довоенным уровнем. В 1925 году это движение, хотя и медленней, продолжается дальше. Число рабочих в угольной промышленности с 203.208 в 1913 г. поднимается до 311.991 в июле 1925 г.

Точно так же увеличилась добыча железной руды с 20 миллионов в 1913 году до 29 миллионов тонн в 1924 году; то же самое наблюдается и в металлургии. Выплавка чугуна различных сортов вместе со специальными в 1920 году падает до 3.488.000, в 1923 — поднимается до 5.437.000 (против 5.207.307 в 1913 году) и до 7.693.018 в 1924 г. 1).

В отношении стали мы имеем повышение выработки с 2.064.000 в 1920 году до 5.101.000 в 1923 году и 6.900.310 в 1924 г. против 3.592.050 в 1913 году. Такие же цифры почти и по прокатке. Что

1) По чугуну и по стали последние цифры вместе с Эльзас-Лотарингией. Производство в старой Франции в 1924 г. дало по чугуну 84,8% и по стали 98,9% от продукции 1913 года. Однако за июль 1925 г. месячная выработка превышала довоенную, взятую вместе с Эльзас-Лотарингией, а именно дала 625.344 тонны вместо довоенной с Эльзасом в 582.000.



касается числа занятых рабочих в этих отраслях промышленности, то в 1920 году было занято 100.082 человека, в 1923 году увеличение только до 106.300; в то время как продукция за это время возросла более чем в два раза, увеличение числа рабочих, занятых в промышленности, выражается только в 6%. Это говорит о большой концентрации производства и росте производительности труда.

В настоящий момент совершенно ясно то изменение, которое произошло и на наших глазах происходит во Франции. До войны французская промышленность, кроме некоторых специальных отраслей, значительно отставала от немецкой, в смысле техники. Размеры предприятий были в среднем значительно ниже, чем в Германии. Средняя промышленность сильно преобладала над крупной. В очень многих отраслях во Франции огромную роль играло ремесло. После войны дело пошло несколько иначе. В настоящий момент в ряде важнейших отраслей техника французской промышленности абсолютно ничем не уступает немецкой. Это прежде всего надо сказать о тех отраслях, которые чрезвычайно быстро двинулись вперед после войны (отчасти вследствие присоединения Эльзас-Лотарингии), — химическая промышленность, машиностроительная промышленность, в частности автомобильное дело, электротехника.

Ниже я покажу, каким образом рост этих отраслей ярко отражается на увеличении соответствующих статей французского экспорта.

Что касается французского земледелия, то здесь дело обстоит иначе, чем с промышленностью. Французское земледелие пострадало от войны, может быть, не более сильно, чем промышленность, но поправляется оно несравненно медленней. Причина прежде всего, и больше всего, заключается в том, что французское крестьянство больше других классов населения пострадало от мировой войны. Оно потеряло значительную часть своих рабочих сил. Из 1.600.000 убитых и умерших от ран (не считая искалеченных и потерявших трудоспособность) большая часть приходится на деревню. В результате французское крестьянство, несмотря на некоторые выгоды для своего хозяйства от военной ситуации, распатало свою важнейшую производительную силу — человеческую рабочую силу, что и дает себя сильно чувствовать. Выгоды французского земледелия от мировой войны заключались в том, что с падением франка французское крестьянство автоматически освобождалось постепенно от ипотечной задолженности. Затем, во время войны, вследствие повышения цен на продукты питания, французское крестьянство выиграло в качестве продавца средств потребления. Затем французское крестьянство относительно меньше платит налогов, чем все другие классы французского общества. Ни одно французское правительство не решается увеличить обложение деревни пропорционально доходам сельского населения, из избирательных соображений. За время войны французские крестьяне накапливали больше *in natura*, они прикупали земли, обзаводились усовершенствованными орудиями и т. д. С точки зрения орудий производства, инвентаря, французское земледелие вышло из войны не ослабленным, а окрепшим.

Относительные размеры потерь французского животноводства можно видеть из следующих данных: в 1911 г. французское земледелие имело всех видов скота, начиная с рабочих лошадей, мулов и ослов и кончая овцами и свиньями, в количестве 42.777.000 штук. В результате войны мы видим следующие изменения: например, в 1911 году лошадей—3.238.000, в 1923 году — 2.848.000, крупного рогатого скота в 1911 г.—14.435.000, в 1923 — г. 13.749.000, овец в 1911 г.—16.425.000, а в 1923 только 9.406.000. А всего в 1923 г. скота 33.757.000 голов. т. е. уменьшение в сравнении с 1913 г. почти на 9.000.000.

Уменьшение животноводства и уменьшение рабочей силы является первым главным показателем падения сельского хозяйства. Уменьшение рабочей силы и количества скота немедленно отражается на размерах посевной площади и на урожайности. Уменьшение посевной площади—это второй показатель. Франция в области зернового хозяйства прежде всего страна пшеницы. Вот размеры площади под посевом: 1913 г.—6:542.000 гектаров, 1920 г.—5.000.000, 1921 г.—5.300.000, 1922 г.—5.200.000 и 1925 г.—5.427.000 Сбор в квинталах был с этой площади: в 1913 г.—86.000.000 и в 1924 г.—76,8 миллионов. Был во Франции исключительный по урожаю год—1921, во время которого французское крестьянство собрало 88.000.000 кв. (выше довоенного и 1924 г.). Но это был совершенно исключительный по урожайности год, как и нынешний, когда сбор предполагается в 89.000.000 кв. Таким образом по этим двум основным цифрам, которые можно было бы еще подтвердить цифрами по всем без исключения зерновым и всем специальным культурам во Франции, вы видите, что французское земледелие еще далеко не достигло довоенного уровня.

Теперь перехожу к следующему вопросу, вопросу относительно того, каков же национальный доход во Франции в настоящее время, и в каком отношении национальный доход Франции в настоящее время находится к национальному доходу Франции до войны. Здесь я должен с грустью сознаться, что цифры мои, взятые у французских авторов, таковы, что ручаться за них я не могу. Я пересмотрел много работ по национальному доходу Франции и убедился в том, что имею дело с исследованиями, которые нельзя назвать строго научными во многих отношениях; например, исчисление довоенного национального дохода, которое я нашел в официальной анкете о с.-хозяйстве у Лаверни<sup>1)</sup>, Пюнепа<sup>2)</sup> и др. французских экономистов, показывает, что методологически доход исчислялся не верно. Не буду останавливаться на подробностях, почему это происходит. Основная причина заключается в том, что вообще понятие национального дохода у экономистов, не стоящих на точке зрения Марксовой теории стоимости, всегда является неизбежно крайне путаным. Понятие национального ежегодного дохода сводится у таких авторов к следующему: они берут все индивидуальные доходы, которые в данной стране получают граждане, складывают

<sup>1)</sup> Lavergni— „La richesse de la France“, Paris, 1908.

<sup>2)</sup> R. Pupin. „La richesse devant la guerre“. Paris. Etю же. „Richesses privées et finances françaises“. Paris, 1919.

эти доходы арифметически и в результате, по их мнению, они получают национальный доход. Иными словами, если капиталист получает прибавочную стоимость, она записывается ему в доход, по графе прибыли. А если капиталист платит из прибавочной ценности зубному врачу или адвокату, то это записывается уже в доход этому врачу или адвокату. Таким образом одна и та же прибавочная ценность засчитывается два раза: один раз в сумме доходов капиталистического класса, другой раз в сумме индивидуальных доходов лиц, живущих за счет прибавочной ценности. То же самое и с зарплатой. которая засчитывается и в доход рабочего и в доход тех лиц, которые живут за счет заработной платы. Так же неправильно исчисляются и расходы. В результате получаются совершенно неверные цифры.

Когда Пюпен стал подводить баланс, то у него получилось, что цифры по потреблению расходятся с цифрами по доходу, т.-е., что Франция потребляет больше, чем получает (включая сюда доходы от экспортированного капитала). Цифра потребления продуктов питания не балансируется с цифрой производства всех питательных продуктов плюс ввоз минус экспорт, не балансируется на несколько миллиардов золотых франков.

Или другой пример. Сельскохозяйственная анкета 1882 и 1892 г.г. вычитает из валового дохода земледелия не только производство и содержание скота, но стоимость сделанной рабочим скотом работы. В итоге такого остроумного подсчета расход на скот оказывается почти равен всему доходу от животноводства.

В итоге одни исследователи получили цифры дохода отличные от других в 3-4 раза за один и тот же период. Bonnet за 1883 г.— 35 миллиардов, Vallue за 1886 г.—8 миллиардов, E. Reclus за 1877 г.— 25 миллиардов, Vacher за 1876 г.—9,4 миллиарда и т. д. Причина ошибок вполне проста—она лежит в дефективности самого метода подсчета. Чтобы получить правильный результат при вычислении национального дохода, надо складывать прибавочную ценность с заработной платой, плюс доход мелких производителей, т.-е. надо из валовой ежегодной продукции по всем отраслям вычесть амортизируемый ежегодно основной капитал страны. Если же высчитывать по бюджетным исследованиям, по потреблению, а не по производству, то надо к сумме ежегодного потребления прибавить сумму накопления за год, а если хозяйство страны дефицитно, вычесть проедаемую часть основного капитала. Я не имею по затронутому вопросу достаточно точного материала, т. к. у меня не было времени и данных самому по марксистскому методу сделать исчисление национального дохода Франции.

По данным Пюпена национальный доход Франции до войны исчислялся в размере 33.837.000.000 золотых франков, при чем этот национальный доход делится таким образом, что на земледелие приходится 15 миллиардов.

Как же обстоит дело с национальным доходом Франции сейчас? Относительно этого никакой статистики нет, но если предположить, что цифра Пюпена более или менее отвечает действительности, то

тогда мы должны будем увеличить эту цифру национального дохода на всю сумму роста материальной продукции промышленности Франции, по сравнению с довоенной, минус дефицит по земледелию. А это должно дать итог несколько больший довоенного.

Теперь относительно накопления. По подсчетам французских исследователей в довоенной Франции накопление исчислялось в  $4\frac{1}{2}$  миллиарда золотых франков. Каким образом распределялись эти четыре миллиарда? На основании данных профессора Мартена <sup>1)</sup> эти четыре миллиарда новых ценностей распределялись следующим образом: одна часть употреблялась на нужды развивающейся французской промышленности, транспорта и т. д., другая часть поглощалась эмиссиями иностранных ценных бумаг на Парижской бирже. В 1910 году из общей суммы в 4.687.000.000 новых эмиссий для Франции выпущено 779.000.000, а иностранных бумаг—на 3.908 миллионов. Иными словами мы имели во Франции избыток капиталов, которые не поглощались развитием своей промышленности, а избыток поглощался за границей. В 1911 году во Франции размещалось эмиссий на 807 миллионов, за границей 2.893 миллиона.

В 1912 году во Франции размещено 1.643 миллиона, за границей 2.651 миллион. Эти цифры характерны в том отношении, что дают картину роста размещения новых капиталов внутри Франции и характеризуют подъем, который наметился уже перед войной.

Как обстоит дело в настоящий момент? Сколько в настоящий момент откладывается новых ценностей во Франции? Вопрос чрезвычайно интересный для нас потому, что мы являемся до некоторой степени претендентами на избыточные капиталы Франции для помещения в наиболее выгодной в смысле процента на капитал промышленности СССР.

В настоящий момент дело с накоплением во Франции, с новыми эмиссиями обстоит следующим образом. В 1919 г. было выпущено новых эмиссий, как государством, так и частными компаниями,— 35 миллиардов бумажных франков, в 1920 г.— 46 миллиардов, в 1921 г.— 39 миллиардов, 1922 г.— 26 миллиардов, 1923 г.—  $21\frac{1}{2}$  миллиарда и в 1924 г. только 13 миллиардов. Прежде всего я должен вам сказать, что французы не умеют оперировать падающим франком при вычислении и постоянно складывают метры с аршинами и футами. Ведь франк 1915 г. от франка 1922 г. и франк 1922 г. от франка 1924 г. значительно отличаются, а франк 1925 г. не похож на все предыдущие. Поэтому, для того, чтобы приведенные цифры были соизмеримы, нужно было бы каждую перевести на золотой франк по году эмиссий. Когда я буду говорить о судьбе франка, вы увидите, как изменялся курс франка и на какой коэффициент надо делить цифры отдельных лет. Но одно здесь мы можем констатировать: размер новых эмиссий во Франции падает чрезвычайно показательно.

<sup>1)</sup> G. Martin. „Les finances publiques de la France et la fortune privée (1914—1925)“. Paris, 1925.

В 1919 г. имелось 35 миллиардов при курсе франка, который ушел от паритета только на 41%. В 1924 г., когда курс франка отошел от паритета в 4 раза, мы имеем уменьшение эмиссий до 13 миллиардов, иными словами, мы видим в настоящий момент во Франции резкое сокращение эмиссий. 1920, 1921 были годы величайшего напряжения всех французских капиталов для восстановления разрушенных областей. Вы знаете, что французское правительство по отношению к разрушенным областям не скупилось и щедрой рукой бросало средства на восстановление в расчете, что „немец все заплатит“. Существовал даже особый бюджет (ressouvable), т.-е. бюджет, который будет покрыт немцами. В этот бюджет французы включали все расходы, связанные с восстановлением плюс некоторые расходы, связанные с войной. Помощь разрушенным областям требовала больших средств, и их нашли внутри страны. В истекшем году новые эмиссии, если перевести 13 миллиардов франков 1924 г. в золотые франки, разделив эту сумму на средний курс золотого франка 1924 г., т.-е. на 3,72, равнялись круглым счетом  $3\frac{1}{2}$  миллиардам, т.-е. на миллиард меньше довоенной цифры. После напряжения денежного рынка с 1915 г. это не так уже мало.

Каким образом распределялись новые эмиссии? Чрезвычайно характерно следующее: в 1923 г. всего новых эмиссий было  $21\frac{1}{2}$  миллиарда. Из этой суммы частные компании воспользовались новыми свободными капиталами на 5.322 миллиона, а 16.435 миллионов пошло в краткосрочный заем французского правительства „Crédit national“, ж.-д. заем и проч.

В 1924 г. мы видим эмиссий всего на 13 миллиардов. Они распределялись таким образом: правительственные займы, ж.-д. и прочие 7.800.000.000, частные компании 5.484.000.000.

Возникает вопрос, можно ли на основании этих данных заключить, что Франция может оказывать кому-либо за границей кредит. На этот вопрос надо ответить таким образом. Если и дальше с той же быстротой будут сокращаться займы французского правительства у своего собственного народа, то тогда, разумеется, во Франции мы опять увидим избыточные капиталы, каковыми пользовались до войны страны, которым не хватало собственных капиталов. Но в настоящий момент об этом говорить рано. Внутренний рынок капиталов во Франции страшно перенапряжен, учетный процент держится во Франции выше, чем в Англии, неофициальный же ссудный процент является прямо спекулятивным.

В настоящий момент свободных капиталов во Франции немного. Французское правительство терпит одну неудачу за другой в размещении займов внутри страны. Наиболее яркий пример—последний выпущенный Кайо так называемый золотой заем, к которому я еще вернусь, когда буду говорить о судьбе французского франка и о французских финансах.

Таким образом, мы видим, что в настоящий момент накопление во Франции, о котором одни цифры новых эмиссий еще не дают полного представления, держится на уровне ниже довоенного, но

отнюдь не прекратилось. При этом нужно иметь в виду те значительные опустошения, которые производит в доходном бюджете страны государство со своими налогами. Если учесть рост налогов, то цифра существующего накопления будет казаться не так малой в сравнении с довоенным положением.

По данным общей статистики Франции денная заработная плата рабочего в 1911 г. в золотом франке равнялась 7 фр. 78 сант., в 1919 г. в бумажном—25 фр., в 1921 г.—27 фр. 57 сант. и, в 1923 г. от 28 до 30 фр. По данным анкеты министерства труда— в 1911 г. без Парижа—4,61 фр., 1921 г.—18,92, а в октябре 1924 г.—22 фр. Зарплата работницы ниже: до войны работница получала 4 фр. 10 сант., когда рабочий получал 7 фр. 78 сант., а в 1923 г. работница получала от 16 до 18 франков. Таким образом, если брать эти арифметические данные, то вы видите увеличение теперь примерно в 4—5 раз. Земледельческий рабочий до войны в 1913 году получал поденную зарплату в 5 франков 58 сант. В 1923 г.—12 франков. Теперь около 20 франков.

Данные же относительно изменения индекса цен таковы: если индекс 1901-1910 принять за 100, то средний индекс за 1924 г. мы имеем уже 565, т.е. увеличение в  $5\frac{1}{2}$  раз, в первом квартале 1925 г.—594,5, во втором—607.

В общем, благодаря систематическому росту цен, теперь зарплата так же систематически несколько отстает от довоенной, а по мнению некоторых экономистов равна довоенной.

Зарплата пережила во Франции следующую эволюцию. После начала войны, цены стали расти и росли более или менее правильно из года в год, но в 1920 году произошло резкое изменение. Принимая 1914 год за 100, получим оптовые цены: в 1915 г.—143, в 1916 г.—188, в 1917 г.—273, в 1918 г.—344, в 1919 г.—497 в январе, а в апреле—600, но в июле 1920 г. уже падение—506. Дальше падение продолжается до весны 1922 года. С марта 1922 г. снова начинается под'ем, и этот под'ем продолжается до самой последней минуты. В настоящее время оптовый индекс приближается к наивысшей точке, до которой поднимались цены в 1920 г.

Вы знаете, что зарплата всегда отстает от роста цен. Когда же цены начинают падать, то начинается борьба предпринимателей за понижение зарплат. Это и имело место во Франции после перелома в ценах в 1920 году. Теперь наоборот, как раз рабочим опять приходится догонять рост цен и нажимать на предпринимателей.

После того, как французские рабочие, благодаря процессу уменьшения стоимости жизни, оказались временно в выгодном положении, в настоящее время инфляция франка и повышение цен приводят по всей линии к ухудшению положения рабочего класса Франции. Это отражается на росте стачечного движения во Франции. Мы видим в 1925 году в январе 76 стачек, в феврале 92, в марте 103 стачки. Осенью забастовка банковских служащих в одном Париже объединяла 25 тысяч человек. Рабочий класс начинает реагировать на ухудшение своего экономического положения.

Как же падение валюты влияет на французскую промышленность и ее позицию на мировом рынке? Мы в настоящий момент видим во Франции, благодаря падению франка и благодаря автоматическому понижению зарплаты, ту картину, которую наблюдали в Германии в период инфляции. Тогда все бросились на германские дешевые товары. Немецкая продукция была самой дешевой в мире, потому что германские капиталисты распродавали ниже себестоимости основной капитал своей промышленности, а главное—распродавали ва беспенок рабочую силу своего пролетариата. В настоящий момент мы имеем те же тенденции во Франции, но выраженные в более слабой степени, чем в Германии в 1923 году. Если мы возьмем индекс уровня жизни во Франции, переведенный на золото, и сравним его с уровнем жизни в других странах, то получим следующую картину: если покупательную способность золота принять за 100, то, чтобы купить то же количество продуктов в 1928, — в Соединенных Штатах нужно было заплатить 159 единиц, в Англии 160, в Швейцарии 167, а во Франции только 124, т.-е. Франция является самой дешевой страной в Европе по уровню жизни.

Что это значит, что во Франции жизнь дешевле, чем в других странах? Это значит, что французские продукты в переводе на золото дешевле, чем в других странах, а значит, в свою очередь,—что во Франции дешев товар, в результате потребления которого другие товары появляются на свет, т.-е. относительно дешева рабочая сила. Ни в коем случае нельзя приписывать эту дешевизну во Франции более развитой производительности труда, чем в Америке, потому что мы знаем, что дело обстоит здесь иначе. Значит, более дешевая рабочая сила дает возможность Франции конкурировать со своими продуктами на мировом рынке. Мы имеем во Франции сейчас такую картину: французские товары продаются дешевле, чем в других странах, в чем уже убеждаются наши внешторговцы, закупающие во Франции ряд товаров дешевле и не хуже качеством, чем германские; объясняется это фактическим понижением зарплаты при падающей валюте. Падающая валюта застилает туманом этот процесс эксплуатации. Кроме того надо иметь в виду, что и до войны зарплата во Франции была много ниже, чем в Англии и особенно Америке.

Позвольте продолжать дальше. Как обстоит во Франции дело с торговым балансом и с балансом платежным? При исследовании торгового и платежного балансов мы не должны делать той ошибки, которую часто делают исследователи этого вопроса: они приступают к анализу торгового баланса и, исходя из того, что для данной страны он пассивен или активен, переходят к анализу платежного баланса, делают некоторые выводы из этих двух цифр, на чем и успокаиваются.

Методологически так поступать нельзя; торговый баланс и баланс платежный могут скрывать за внешней арифметикой цифр совершенно различные процессы. Например, активный торговый баланс при равновесии баланса платежного может скрывать растрату без возмещения основного капитала, т.-е. хозяйственный дефицит страны, как целого.

Пассивный торговый баланс может не только быть связан с экспортом капитала, но и может означать процесс расширенного воспроизводства, требующего большого импорта сырья и т. д. Здесь есть много и других вариантов, на которых я не могу здесь долго останавливаться. Следовательно, методологически неправильно обращать внимание только на две эти цифры, нужно брать совокупность всех хозяйственных условий страны и обмен веществ ее с мировым хозяйством. Тогда можно понять, какие действительно процессы фотографирует своей арифметикой платежный или торговый баланс.

После этого краткого методологического замечания я перехожу к анализу того, что мы видим сейчас в этом отношении во Франции. Во время войны Франция, естественно, имела огромный пассив в торговом балансе по вполне понятным причинам; она должна была ввозить огромное количество продуктов, которые были необходимы для ведения войны, продуктов питания, с одной стороны, а с другой— продуктов, которые нужны были для обороны; в результате, начиная с первых лет войны, ее торговый баланс резко ухудшился. Правда, он был пассивен и до войны, но тогда это было связано с активным платежным балансом, поскольку Франция имела за границей 40—50 миллиардов золотых франков, вложенных в других странах, и получала 2 млрд. платежей—процентов и погашения—ежегодно. Но начиная с 1914 года платежный баланс Франции не улучшился, а ухудшился, потому что огромное количество ее кредиторов перестало платить, а покупать ей приходилось гораздо больше, чем до войны. Мы имеем следующую картину: с 1914 года по 1918 год ввоз равнялся 73 миллиардам франков, а вывоз 25 миллиардам рублей, т. е. имеем дефицит по торговому балансу в 47 миллиардов франков; в 1919 году баланс пассивен на 20.290 миллионов рублей, а в 1920 году мы имеем ту же цифру 20.020 млн., в 1921 г.—2.225 миллионов, в 1922—2.552 миллиона, в 1923—2.177 миллионов и, наконец, только в 1924 году имеем впервые активный торговый баланс во Франции, равный 1.321 миллиону, при чем движение в этом направлении продолжается во Франции и в настоящее время. Это можно видеть из следующих данных: я имею данные о торговом балансе Франции за первые 7 месяцев 1925 года. За 7 месяцев 1925 года импорт в сравнении с прошлым 1924 г. сократился на 7.000.000 метр. тонн, а в ценностном выражении на 1 миллиард. Экспорт в 1925 году равнялся за 7 месяцев 25.000.000.000 франков и увеличился по сравнению с 1924 годом на 863.000.000, а в весовом выражении экспорт увеличился по сравнению с 1924 годом на 1.566.000 метр. тонн. Вы видите, что торговый баланс во Франции улучшается, об этом говорят основные цифры превышения экспорта над импортом. Но это, разумеется, не показательно с точки зрения платежного баланса, к которому я сейчас перейду. Но сначала должен показать, что же, в сущности говоря, вывозит Франция во все растущем масштабе. Для того, чтобы ответить на этот вопрос, возьмем 7 месяцев 1925 года и посмотрим, чего больше всего вывезено, каких продуктов. Возрос за этот год по сравнению с 1924 годом экспорт шелковых изделий—в среднем на



438.000.000, экспорт металлических изделий на 199.000.000 и автомобилей на 426.000.000 (одних только автомобилей!). Таким образом, вы видите, что во Франции растет экспорт по трем важнейшим категориям: металлопромышленности, машиностроению (в частности, по автомобилям больше всего) и затем развивается экспорт шелковой продукции. Экспорт стали с 1923 по 1924 г. возрос с 738.721 тонн до 1.209.300 тонн.

Теперь мы переходим к платежному балансу.

Если торговый баланс Франции благоприятен, то, что касается платежного баланса, здесь дело обстоит несколько иначе. Относительно платежного баланса среди французских экономистов ведутся споры насчет того, активен или пассивен этот баланс. Диапазон этих разногласий во французской печати довольно велик. Вот примеры. Платежный баланс для 1923 года „Ежедневный бюллетень“ считает в равновесии (№ от 22 февраля 1924 года), Megnial („Revue d'Economie Politique“ 1925, 1) считает его пассивным на 206 млн., „Бюллетень Французского Национального Банка для внешней торговли“ выводит дефицит в 700 млн., М. Decamp, директор экономических исследований при французском банке, считает дефицит по платежному балансу в 2—3 миллиарда.

Что касается 1914—1918 г. г., то огромный дефицит по торговому балансу в платежном балансе уравнивается огромными внешними займами на 28 миллиардов золотых франков и расходами иностранных армий во Франции в 8.650 млн. плюс платежи от фрахтов—5.200 млн. После войны сокращаются и ватем отпадают расходы армий, постепенно начинают повышаться поступления от иностранных туристов, а затем сокращается дефицит по торговому балансу. Кстати, самый дефицитный по платежному балансу 1920 г. является годом максимального колебания курса франка не по внутренним, а как раз по внешним причинам, связанным с этим дефицитом. Что касается баланса за 1924 год, то Меньяль считает его активным на сумму около 4 миллиардов. Другие исследователи считают положение не такими благоприятным. Вычисление платежного баланса дает много интересных цифр, вскрывающих некоторые интересные процессы. В настоящее время во Франции из 39 миллионов всего населения на иностранцев падает 2 миллиона с лишним, при чем преимущественно рабочую силу представляют итальянцы, отчасти поляки, русские, эмигранты с Балкан; значительная часть иностранцев занята на сельскохозяйственных работах, в сельском хозяйстве, в качестве батраков, заменяя убитых сыновей французских крестьян. Между прочим, французские газеты много кричали, что Лангедок, провинция Франции, превращается в итальянскую колонию вследствие огромного наплыва итальянцев. Нужно сказать, что положение с народонаселением во Франции обстоит очень серьезно. Страна все время стоит на 39 миллионах, а имела бы 37½ миллионов, если бы не присоединение Эльзас-Лотарингии. По последней статистике во Франции в 1-й триместр 1925 г. наблюдается вместо незначительного прироста населения даже превышение смертности над рождаемостью в 4½ тысячи. Недостаток рабочей силы во все растущей

промышленности и земледелии в настоящий момент возмещается за счет иностранцев, которые, разумеется, отправляют известные суммы своего заработка на родину. Иностранцев рабочих, переведивших деньги, в 1920 году было до 110.000, в 1923—300.000, а в 1924—их уже 400.000, к настоящему же времени их гораздо больше. Рабочие посылают на свою родину переводы из своего жалования. Эти переводы составляли в 1920 году сумму в 330 миллионов франков, а теперь—до одного миллиарда. Это играет известную роль в пассивности платежного баланса Франции.

Теперь, товарищи, относительно финансов и денежного обращения. Довоенный бюджет Франции в последние годы равнялся около 5 миллиардов золотых франков, а последний бюджет на 1925 год равнялся 33 миллиардам с лишним. Переводя эту сумму в золотые франки, исходя из падения франка в 4,2 раза в сравнении с паритетом, будем иметь бюджет почти в 8 миллиардов. Бюджет 1924 года был равен по расходам 32.490 миллионам или, в переводе бумажного франка 1924 г. в золотой (коэффициент 3,79), получим 8,7 миллиарда. Это значит, что бюджет увеличился в сравнении с довоенным более чем на 60%.

Насколько тяжел такой бюджет для Франции, это зависит от национального дохода. До войны Франция при национальном доходе в 35 миллиардов франков имела бюджет в 5 миллиардов и в состоянии была выделить еще 4 миллиарда в накопление. В настоящее время бюджет выше на 60% довоенного, но национальный доход отнюдь не вырос в такой пропорции.

Каким образом построен этот бюджет по доходам и расходам? Что касается доходов, то бюджет этот на  $\frac{2}{3}$  составляют поступления от косвенных налогов, а именно—19.703 млн. из 27.582 в 1924 году. В этом отношении бюджет Франции не многим отличается от бюджета всех других буржуазных стран. Распределение налогового бремени между деревней и городом неравномерное—на город падает больше налогов, чем на деревню, что доказано целым рядом финансовых исследований и признано даже защитниками деревни.

Что касается расходного бюджета, то в нем самое главное место занимают платежи по внутренним долгам. Скажу несколько слов об этих внутренних долгах, которые представляют из себя самую главную тяжесть на шее французского народа и правительства, а больше всего—на шее французского министра финансов.

До войны Франция имела задолженность в размере 30 миллиардов золотых франков, проценты и погашения по этим долгам равнялись приблизительно около 24% всего бюджета. Теперь же платежи по внутреннему долгу равняются 56% всего бюджета, равняются 18 миллиардам, а весь внутренний долг Франции равнялся, согласно данным министерства финансов, 277.850 миллионам к 31 июля 1924 года.

Таким образом, вы видите, что главная тяжесть по расходному бюджету падает на оплату %/0 и погашение по внутреннему долгу. В настоящее время бюджет увеличился расходами, связанными с войной, например, выплата пенсий, помощь инвалидам и т. п. Если срав-

нить в этой части теперешний бюджет Франции с довоенным, то окажется, что французский государственный аппарат расходует не больше, чем до войны, а меньше, хотя число служащих возросло с 1.076.792 в 1913 г. до 1.224.450 в 1922 г. С этим связаны жалобы служащих на недостаточное вознаграждение. Кстати, бастовавшие банковские служащие требовали увеличения месячного жалования с 500 до 600 фр. (т.-е. с 4<sup>1</sup>/<sub>2</sub> до 5 червонцев).

В расходном бюджете зияет огромная дыра—56%, которые нужно платить по внутреннему долгу. Но мало этого. Главная трудность в бюджете Франции сейчас заключается в другом: она заключается в том, что при падении франка происходит автоматическое снижение всех доходных поступлений государства,—явление, которое было хорошо знакомо нам при падающей валюте. Это первое зло. Второе зло заключается в том, что в числе долгов у правительства Франции имеются долги долгосрочные и долги краткосрочные. Первые не очень беспокоят министра финансов. Погашение предусмотрено по бюджету; бюджет почти сбалансирован, дефицит в 1924 г. был 3<sup>1</sup>/<sub>2</sub> миллиарда. Тут министр финансов может быть спокоен, если доходная часть поступает удовлетворительно. Но имеется на 88 миллиардов краткосрочных займов, из них 61<sup>1</sup>/<sub>2</sub> миллиардов бон национальной защиты, бон типа наших казначейских обязательств НКФ, выпущенных лишь на более продолжительные сроки. Гражданин, владеющий бонами и желающий обменять их на франки, должен предупредить об этом правительство за 4 месяца до платежа по облигациям.

Вот по краткосрочным займам наступает момент платежа. Правительству надо платить, а платеж не предусмотрен бюджетом, потому что французское правительство до сих пор устраивалось так: когда подходило время платить по этим обязательствам, оно рассчитывало на то, что благодаря налоговым преимуществам (освобождение от налога), процентам, просрочке 4 месяцев подписавшиеся на бонны будут продолжать подписку.

1-го июля правительству пришлось платить 2.290.000.000, 25-го сентября—8.236.000.000. А самое ужасное в этом году—это 8-е декабря, платеж 10.090.000.000, не предусмотренный по бюджету. Но в последнее время владельцы бон не охотно производят отсрочки, и поэтому-то Кайо предпринял операцию с золотым ваймом, основной смысл которого заключается в следующем. На основе закона о единстве валюты во Франции и существующей практики, вместе с падением франка автоматически обесцениваются все ваймы государства, выписанные во франках. Чтобы перевести краткосрочный долг государства по бонам в долгосрочный и избавиться от дамоклова меча постоянно возобновляемых платежей, Кайо решил прельстить владельцев бон перспективой твердой валюты только для их сбережений. Он открыл подписку на новый заем в золотом исчислении для владельцев бон, предоставив им ряд небывалых во Франции преимуществ. Внесенная бонами сумма подписчиков фиксируется в фунтах стерлингов. Курс фунта взят 97, т.-е. весьма благоприятный для подписчика, проценты в золотом исчислении и т. д. Иными словами, Кайо продал ради

успеха займа единство монетной системы Франции, сделал первую брешь во франковой валюте по пути к золотому исчислению и формальному государственному банкротству (потому что фактическое банкротство налицо давно).

Но этот заем, новидимому, не удался. Когда я уезжал из Парижа, было подписано, как мне сообщали, только на  $4\frac{1}{2}$  миллиарда, а к концу подписки, по данным министерства финансов,—немного больше 6 миллиардов. Это не решает вопроса ни с платежами в декабре, ни проблемы всего долга по бонам, равного 61 миллиарду.

Дальше—внешняя задолженность. Внешний долг Франции равняется 39 миллиардам золотых франков и распределяется так: 5.149 млн.—торговые золотые кредиты, 30 миллиардов—Англии, Америке и затем % по американскому долгу. В общем профессор Кольсон насчитывает 39.950 миллионов золотых франков долга. Кайо добился соглашения с Англией платить по английскому долгу ежегодно  $12\frac{1}{2}$  млн. фунтов, что означает по нынешнему курсу франка на фунт стерлингов около  $1\frac{1}{2}$  миллиарда франков платежей в год. В Америке Кайо добился льготы для Франции платить первые 5 лет только 40 миллионов долларов в год, что по теперешнему курсу доллара равно примерно 920 миллионам франков. Теперь Франции придется платить таким образом по бюджету, кроме 18 миллиардов по внутренним долгам, еще 2 миллиарда по внешним долгам, т.-е. процент расходного бюджета на долги и их процентирование повышается еще больше по сравнению даже с той ужасной цифрой, которая фигурировала в бюджете 1925 г.

Дальше, в чем еще трудность финансового положения Франции? Вы видите, прежде всего из анализа официальных данных, что французское правительство действует в том направлении, чтобы ослабить бремя внутренних долгов за счет падения курса франка, т. к. внутренние долги выписаны в бумажном франке. Если, например, франк падет на 10%, то значит на 10% списывается и весь внутренний долг. Эта операция списывания внутреннего долга уже продвинулась во Франции очень далеко. Важнейшие этапы в деле разорения вкладчиков уже в сущности пройдены. Эта проблема вызывает огромные классовые противоречия во Франции и влечет за собой то полевение, которое наблюдается в стране и которое было использовано левым блоком при последних выборах. Как обстоит дело с держателями и их сбережениями, это можно видеть из следующих данных: довоенный долг Франции равнялся 30 миллиардам золотых франков. Что произошло за это время с франком, с его покупательной способностью по отношению к доллару, мы видим из последнего курса франка, по которому доллар равняется 22,60 франка, а теперь вероятно 23, при довоенном паритете 5,18 фр. за доллар. Мы имеем падение в  $4\frac{1}{2}$  раза. Таким образом, если вы приобрели облигацию государственного займа в 100 золотых довоенных франков, то, поместивши столь „выгодно и надежно“ свои сбережения, вы в настоящий момент имеете от этих 100 франков только 22, вследствие одного только падения франка, следовательно, вы уже ограблены почти на  $\frac{4}{5}$  вашего состояния. Но этого мало:

в настоящий момент облигации внутреннего государственного займа можно на бирже реализовать только за 46% номинальной стоимости, значит вы теряете 78% от падения франка, а из оставшейся суммы теряете при реализации облигаций еще половину. Таким образом, от 30 миллиардов довоенного внутреннего долга осталось только 3 в золотом исчислении по курсу биржи, а 27 как-то *disparu*, как говорят французы. Но куда—вот что интересно?

Так обстоит дело с довоенными займами. Но у Франции были и другие займы после 1914 года. Вообще внутренние займы Франции—долгосрочный консолидированный заем—149 млн., краткосрочные вместе с бонами национальной защиты—98,6 миллиардов. Стоимость всех облигаций этих займов непрерывно падала с падением франка, держатели разорились на десятки миллионов золотых франков и на соответствующую сумму произошло автоматическое „списывание“ внутреннего долга. По моим подсчетам, о методе которых более подробно будет сказано в моей книге о Франции, французские держатели займов и бон государства потеряли с 1914 года по 8 ноября 1925 г. около 100 миллиардов золотых франков.

Теперь я перейду к вопросу о курсе франка, хотя вопрос о французском бюджете я далеко не исчерпал за краткостью времени. Об этом и другом я более подробно пишу в своей книге о Франции, которая скоро сдается в печать.

Паритет французского франка—5,18, т.-е. за доллар платили до войны 5 франков 18 сент. За это время, начиная с 1914 года, франк проделал следующую эволюцию: до 1919 года он был ниже паритета всего на 10%, затем произошло резкое ухудшение в конце 1920 и начале 1921 года, потом французский франк стал несколько подниматься, а за последние полтора года он все время неуклонно падал, хотя и с небольшими вариациями. Систематическое падение франка я сейчас продемонстрирую перед вами в следующих цифрах. Приведу данные только за последние годы, потому что было бы утомительно читать все цифры. До войны паритет равнялся 5 франкам 18 сантимам, в январе 1922 года доллар уже равен 12 фр. 25 сент., т.-е. за 1 доллар платили 12.25 франков, в 1923 году 14,18 фр., в 1924 году—21,38 фр., а последний курс франка, по сообщениям „Экономической жизни“, равен 22,40 франков.

Таким образом, паритет франка за эти годы сделал такой скачок: с 5,18 до 22,40. Франк продолжает падать и будет падать. Причины явления ясны. Во Франции мы имеем систематическую инфляцию бумажного франка. До войны в денежном обращении находились бумажные франки, которые тогда были настоящими банкнотами и разменивались на золото,—на 5.912 миллионов; затем эта сумма бумажных франков растет с 1915 года и достигает 10 миллиардов, затем 12, 13, 15 и в 1918 году доходит до 30, в 1919—до 34, в 1920—38, затем некоторое снижение в 1922 году до 36, и в настоящее время мы имеем на 24 сентября 1925 года—45½ миллиардов, т.-е. количество франков в обращении увеличилось с 6, примерно, миллиардов франков до 45 миллиардов.

Вот главнейшая причина обесценения франка в последнее время. В  $7\frac{1}{2}$  раз увеличилось количество бумажных денег в обращении. Но франк пал не в  $7\frac{1}{2}$  раз, при переводе на доллары франк пал только в  $4\frac{1}{2}$  раза, и надо удивляться не тому, что французский франк падает, а тому, что он пал недостаточно. Чем это объясняется?—Это объясняется тем, что в первые годы происходило накопление бумажного франка в довольно большом объеме и франк рассасывался в обращении. Вторая причина—пала покупательная способность самого волота во всех странах и особенно во время войны. Бумажный франк должен был заместить упавшее в цене золото. Третья причина—бумажный франк должен был заместить золото, которое ушло из обращения. Четвертая причина—в оккупированных областях, видя падение марки, население предпочитало франк и таким образом территориально расширялась его циркуляция. Затем в ряде стран, особенно балканских, также в Польше франк считался твердой валютой, наравне с долларом и фунтом, и представлял из себя элемент накопления для стран с падающей валютой. Румыния, Болгария, Сербия страховали себя от падения золотой валюты в франке. Однако огромный дефицит в платежном балансе 1920 года наносит первый сокрушительный удар франку, от которого он несколько оправляется летом 1921 г. и в начале 1922 года. А ватем второй половины 1922 года начинается новое падение. В итоге — средний годовой курс франка в долларе по сравнению с паритетом был равен: в 1919 г. — 140%, 1920—270, 1921—260, 1922—235, 1923—320 и 1924—372. Вы видите, что индекс цен во Францв, т.-е. покупательная способность франка внутри страны, падает и падает быстрее, чем стоимость франка во вне, т.-е. в долларах и фунтах.

Что же касается важнейшего после курса показателя состояния валюты, т.-е. золотой стоимости обращения, то она изменялась по годам так: 1916—13,8 млрд., в 1918—25,5 млрд., в 1919—24,6 млрд., в 1920—13,7 млрд., 1921—14,5 млрд., 1922—15,5 млрд., 1923—11,6 млрд., 1924—10,8 млрд. Т.-е. мы видим систематическое, кроме 1921—22 годов уменьшение стоимости всей массы бумажных франков, выраженной по курсу в золотых франках. Это—верный признак надвигающейся катастрофы или, по крайней мере, серьезнейшего потрясения валюты. Судьба франка во Франции такова, что мы можем ожидать в ближайшее время дальнейшего падения его. На собрании ячеек полпредства во Франции я имел спор с некоторыми товарищами относительно ближайшей судьбы франка, предсказывая его неизбежное падение в связи с осенними и зимними платежами и всей механикой падающей валюты. Последние дни полностью подтвердили мое предсказание относительно падения в связи с платежами. Резкое падение началось, и я думаю, что оно будет продолжаться. Что будет в ближайшие месяцы? В ближайшие месяцы можно ожидать следующего: во-первых — падения министерства. Об этом я скажу немножечко позже. Вместе с ним—ухода от власти Кайо. С уходом от власти Кайо—прихода к власти правительства „Д'оррио без Эррио“ или промежуточной комбинации. Новое правительство должно предпринять, если не шаг, то моральный жест против крупного капитала, а с другой стороны, ему

придется платить 10 миллиардов по краткосрочному займу. Эти 10 миллиардов платить по бюджету нельзя. Это не предусмотрено. Но Кайо предусмотрел одну вещь: он получил разрешение у парламента на новое увеличение эмиссии франка, т.-е. на выпуск бумажных франков еще на 6 миллиардов сверх теперешнего обращения. Но выпускать придется не Кайо, а другому министру. Но какой бы министр финансов ни был—умный или глупый, но если он выпустит 6 добавочных миллиардов, результат получится такой: если мы сейчас имеем 45 миллиардов в обращении, то добавление в 6 миллиардов это будет составлять более 13% увеличения циркуляции. Падения же франка надо ожидать на больший процент, потому что это падение в условиях быстрого сокращения золотой стоимости обращения, и при начинающейся панике всегда идет дальше процента роста инфляции. Начнется сбрасывание франка с рук и замена его другой валютой—процесс, который мы очень хорошо знаем из истории нашего собственного денежного обращения. Если в декабре начнется быстрое падение франка, то оно будет причиной еще более быстрого падения франка. Такова механика падающей валюты на известной стадии обесценения. Но этим путем достигнется во французском бюджете то, что и требовалось доказать: ликвидация внутреннего долга окольным путем через свержение министерства Пенлеве и Кайо, замену его другим министерством, путем выпуска новых бумажных франков на погашение внутреннего долга, который непосильно платить Франции. Когда внутренний долг будет автоматически еще более погашен падающим франком и когда оставшаяся часть долга будет не так велика, чтобы ее нельзя было сбалансировать, тогда на сцену, быть может, опять явится Кайо. Новое министерство проделает нужную операцию и получит на свою голову ненависть общества. Тогда для Кайо наступит момент сбалансировать бюджет и стабилизировать франк, опираясь на бюджетное равновесие. Два слова об этой стабилизации. В одном французском журнале «L'économiste français» я прочитал передовую, посвященную этому вопросу. В этой передовой говорится:

„Говорят, Кайо приписывают мысль стабилизировать франк путем девальвации. Мы не раз высказывали ту мысль, что девальвация означает банкротство государства, пусть частичное банкротство, но все-таки банкротство“. Подумаешь, какие страсти! „Банкротство государства“. Один юрист подсчитал, что французское государство за последнее столетие банкрутилось не то 76, не то 67 раз. Обанкротиться в 77 раз не представляет большого несчастья. Тем более, что фактическое банкротство—налицо, и о возвращении к довоенному франку без банкротства могут думать или дураки или обыватели, что, впрочем, почти одно и то же. Банкротство уже налицо: французские мелкие держатели, которые подписывались на 30 миллиардов довоенного долга, которые подписывались в 1915—1918 годах, имеют твердое убеждение, что франк поправится, т.-е. франк, который сейчас стоит на наши деньги 8 копеек, будет стоить каким-то чудом снова 37½ коп. Но спускаться с горы легче, чем подниматься, и спускаться с курса тоже легче, чем подниматься. Франция после войны тратила громадные деньги на восстано-

вление разрушенных областей. От немцев она только в 28 году начнет получать полностью положенные ей 1.200.000.000 золотых марок, а пока на оплату всех последствий войны тратились внутренние средства. Эти средства истрачены. Это же факт. А что это факт, а не реклама, доказывается тем, что все это записано. Это записано в курсе всех займов государства. Французское правительство делало снаряды, закапывало их в землю, восстанавливало разрушенные области. Эти деньги истрачены. Теперь материальных ценностей соответствующих титулам займов в природе не существует. Следовательно, процент и погашение будут соответствовать платежеспособности страны в целом, а отнюдь не тому номинальному курсу франка, который был в 1913 году. Этого французский обыватель и французский рантье понять не могут. Он убежден в том, что если Кайо стабилизирует франк на уровне 8 копеек или 21 франка за 1 доллар, то это будет государственным банкротством, тогда как это банкротство Франции уже существует и вопрос только в том, какой министр финансов в этом распишется формально. А расписаться в этом придется; банкротство надо оформить в самом ближайшем будущем, потому что степень связи экономики Франции с мировым хозяйством не позволит долго откладывать эту операцию.

Метод стабилизации не имеет значения. Можно стабилизировать франк на уровне падения сначала без девальвации, можно сразу сделать ампутацию обывательских иллюзий посредством девальвации.

Теперь, товарищи, разрешите сказать только два слова о политическом положении во Франции. Сейчас мы имеем во Франции в области классовых взаимоотношений сильную тенденцию к разрыву между мелкой буржуазией и крупной. В то время как в Германии и Англии развитие крупной промышленности привело к тому, что и мелкая буржуазия оказалась в политике жалким прихвостнем крупного капитала, потому что, экономически оказавшись зависимой от крупного капитала она потеряла всякую политическую самостоятельность,—Франция всегда была страной мелкой буржуазии, которая свергала правительства и всегда оказывала сильное давление на государственную власть, конечно теми методами, какими мелкие буржуа вообще могут оказывать это влияние. В годы войны мы видели во Франции процесс полной капитуляции мелкой буржуазии перед крупной. Во время войны программа войны диктовалась крупной буржуазией, а платили за войну мелкая французская буржуазия и рабочие. Вся война прошла под знаком диктатуры крупной французской буржуазии и банковского капитала над мелкой буржуазией, которая больше всех проливала кровь в войне, которая израсходовала все свои сбережения на государственные займы, в то время как крупная буржуазия имела благоразумие держать свои деньги в промышленных ценных бумагах, повышавшихся по мере падения франка. Таким образом, в результате, мелкая буржуазия и рабочие потеряли своих сыновей, разорены внутренними государственными займами, потеряли все свои сбережения и платят  $\frac{3}{4}$  всех налогов, а теперь плодами победы пользуется только крупная буржуазия, которая развивает крупную промышленность и получает все выгоды от присоединения



Эльзас-Лотарингии. Все это привело к тому, что мелкая буржуазия начинает будировать и требовать, чтобы за последствия войны начал расплачиваться крупный капитал. Отношения между крупной и мелкой буржуазией обостряются, и этим об'ясняется победа левого блока над национальным блоком, этим об'ясняется и характер муниципальных выборов в 1925 г. Полевение продолжается и дальше, и если теперь произвести новые выборы во Франции, то левый блок, несмотря на силу крупной буржуазии, одержит победу еще большую, чем 11 мая.

Теперь относительно рабочего класса. Попадая во все более худшее и худшее положение вследствие инфляции и понижения заработной платы, он также левеет, и это выражается в том, что он голосует за социалистов там, где он раньше не голосовал, или голосовал за радикалов; за коммунистов при выборах 11 мая 1924 г. он голосовал в гораздо больших массах, чем когда-либо раньше.

Посмотрим теперь, какие у Франции перспективы. Все зависит от мелкой буржуазии, от того, в достаточной ли степени она уже подчинена крупному капиталу, в достаточной ли степени она уже переродилась. Если она уже подчинена крупному капиталу по типу Англии и Германии, то, разумеется, никакой серьезной оппозиции, тем более революционного движения от мелкой буржуазии Франции ожидать нельзя. Мы будем наблюдать раскол мелкой буржуазии, в результате которого крупная буржуазия попрежнему будет держать власть в своих руках. Но возможно и другое положение. Если разрыв окажется более глубоким, чем это некоторые сейчас предполагают, тогда возможно развертывание событий во Франции по линии блока между мелкой буржуазией и пролетариатом. При такой комбинации, при резком падении франка, при резком расхождении между уровнем зарплаты и ценами на продукты питания, при лихорадке массовых стачек—мы можем быть свидетелями очень сильного обострения классового антагонизма во Франции, антагонизма на финансовой проблеме, где интересы рабочих и интересы мелкой буржуазии полностью совпадают в их противоположности интересам плутократии. Вообще говоря, финансовую проблему можно было бы решить во Франции не только путем падения франка, ее можно было бы решить и привлечением к этой операции ресурсов крупного капитала. Я не буду говорить, как технически это можно было бы сделать. Замечу лишь, что проект обложения крупного капитала, выработанный социалистами, не может решить проблему. А меры, которые могли бы решить проблему, осуществимы только в революционной обстановке. Если бы какое-либо французское правительство было достаточно смело и радикально, чтобы провести эту операцию, оно могло бы сбалансировать бюджет и, наложивши руку на крупный капитал, выйти из финансового кризиса, не продолжая дальнейшей экспроприации мелких держателей и их сбережений и даже, быть может, не повышая теперь же обложения деревни. (Это повышение, вообще говоря, неизбежно при всяком буржуазном режиме). Это — в том случае, если бы политика, при решении финансовой проблемы, проводилась против крупного капитала. Но политика до сих пор шла по линии наименьшего сопротивления, т.-е. в сторону

освобождения от обложения крупного капитала. На этой почве сейчас разыгрываются все бон во Франции. Налог на капитал—лозунг, с которым выступали социалисты и которого они сами же боятся,—снова выплывает на сцену, принимается массами, которые голосовали за социалистов. Чем все это кончится, трудно сказать. А пока что франк падает, долг списывается, мелкий держатель разоряется.

Таким образом, товарищи, во Франции мы видим несомненное обострение политической борьбы. Нельзя сказать, что революционная ситуация—налицо, но не исключены потрясения, неизбежность которых предсказывает даже сама французская буржуазная печать.

---

# III. КРИТИКА И БИБЛИОГРАФИЯ.

---

## АРИФМЕТИЧЕСКАЯ СОЦИОЛОГИЯ ИСКУССТВА.

*Ф.И. Шмидт.*— Искусство. Основные проблемы теории и истории.

Из всего того, что в последний год написано в области искусствovedения, две книги выделяются, как заслуживающие особого внимания.

Это — *Wesen und Veränderung der Formenkünste* немецкой марксистки Лу-Мертэн и указанная в подзаголовке статьи книга бывшего харьковского профессора, ныне члена ленинградского Института Истории Искусств, где им создана новая—в будущем центральная—секция — социологическая, достаточно хорошо известного в искусствovedческих кругах. Оставляя в стороне первую из названных книг, которой необходимо будет уделить специальную статью, ограничимся пока лишь освещением труда Ф. И. Шмидта.

Теперь уже для всякого совершенно очевидно, что всякая теория искусства, равно как и самая социология искусства, наука еще только рождающаяся, должны охватить все виды так называемого художественного творчества, ибо последние вместе взятые составляют единую художественную надстройку над общественно-хозяйственным базисом, и разрывать на части то, что органически слито и что, с другой стороны, в равной мере обусловлено законами социально-экономического развития, по меньшей мере, нерационально.

Книга Лу-Мертэн охватывает в самом деле и архитектурное, и музыкальное, и живописно-скульптурное, и словесное искусство.

Так же широко ставит и автор разбираемой книги проблему «теории искусства». «Нам нужна такая теория искусства, которая обнимала бы без исключения все искусства и которая не расщепляла бы то, что органически между собою срослось, что только и понятно в неразрывной связи».

Такую «теорию искусства» и хотел собственно дать автор. Однако для ее создания нужны, очевидно, большие знания «во всех отраслях искусствovedения» (не говоря уже «о биологии, зоопсихологии, рефлексологии»). Автор ограничился поэтому только «черновым наброском», который подлежит «дальнейшей проработке специалистами». Предложенный автором «черновой набросок» касается, однако, только одного рода искусства — пространственных, да и то не всех его видов, а преимущественно (можно сказать—исключительно) живописи и скульптуры (архитектура осталась вне рассмотрения). Говоря о той новой «теории искусства», которая должна быть создана, автор книги дорисовывает ее еще одним существенным штрихом.

«Нам нужна такая теория искусства, которая не отдирает искусство от живой жизни, а понимает искусство, как одно из необходимых и проявлений, и средств общественной жизни».

Такая социальная точка зрения на искусство совершенно совпадает с точкой зрения того класса, который после Октября стал в России господствующим.

«Советская власть расценивала искусство не как забаву и украшение жизни, а как громадную общественную силу, как орудие организации общественного сознания. Было совершенно ясно, что в переходную эпоху диктатуры пролетариата в привычных буржуазных и интеллигентских руках оставлять искусство никак нельзя; непременно надо было использовать искусство, как фактор общечеловечности в интересах того класса, который захватил власть. С революционной прямолинейностью Наркомпрос монополизировал искусство. Поступить иначе, разумеется, было невозможно»...

Вместе с тем, однако, «предприятие» Наркомпроса было «страшно рискованным».

«Надо было вести всеобъемлющую художественную политику, а советская политика строится на научно-теоретических основаниях».

Однако марксистская теория искусства — эта научно-теоретическая основа практической художественной политики Советской власти — до сих пор не разработана. «Марксисты заняты непосредственно насущными вопросами государственной жизни и им некогда вплотную заняться вопросами искусствоведения, а искусствоведы, владея художественно-историческим материалом, но находясь под обаянием европейского престижа, не умеют и не желают поставить вопросы искусствоведения с нужной широтой, не умеют и не желают пересмотреть свою методологию».

Таким образом, судя по предисловию, автор обещает не только охватывающую все роды и виды искусства «теорию искусства», но к тому же еще и марксистскую теорию искусства, что уже совсем хорошо.

Из того же предисловия, представляющего не лишнюю интереса в общественном смысле «научную автобиографию» автора, мы узнаем и его отношение к марксизму. Эволюционировав от формально-эстетического подхода к искусству в сторону все большей его увязки с жизнью, автор (напечатавший эскиз своего труда в журнале «Под знаменем марксизма») уже в 1919 г., работая над другой книгой, предшествующей разбираемому нами труду («Искусство, его психология, его стилистика, его эволюция»), ранее «никогда пристально не изучавший марксистскую теорию», увидел, что у него с этой теорией получились «широкие совпадения» не только «в общем материалистическом понимании фактов», но даже «в диалектическом построении исторического процесса».

«Но я не могу скрыть от себя, — замечает автор, — что теория базиса и надстроек в том элементарном виде, в каком я ее только и знал, не вязалась с историческими фактами, не вязалась и с моим

представлением о социальной активности живого искусства. Кроме того, для меня было ясно, что я марксистом не могу быть еще и потому, что для меня совсем не теория являлась исходной точкой и вовсе не с ней подходил я к искусству, чтобы осветить искусство именно с марксистской точки зрения,—наоборот: теория была целью, к которой я стремился, и я совершенно не предрешал вопроса, получится ли в итоге у меня марксистская теория или какая-нибудь иная.

Поэтому автор вплоть до 1922 г. избегал «специфически-марксистской терминологии».

«Я себе представлял, говоря образно, дело так, что я рыл туннель с одного конца, а марксистские теоретики искусства — с другого, и что и я, и они одинаково заинтересованы в том, чтобы как можно лучше и добросовестнее выполнить свою работу, тогда мы по необходимости должны будем встретиться и пожать друг другу руки, тогда я получу право назваться марксистом, ибо только тогда будет произведена взаимная проверка методов работы и достижений, а пока всего этого нет, в интересах дела надо каждому и хорошо помнить и открыто говорить, с какой стороны он привык забираться в туннель на работу и какие инструменты привык брать с собой». И на этой точке зрения автор «продолжает стоять и сейчас».

Выше было указано, что автор обещал дать охватывающую все роды и виды искусства теорию, а на самом деле ограничился собственно только двумя видами пространственных искусств — живописью и скульптурой.

В дальнейшем надлежит выяснить: «начав рыть туннель» с другого — не-марксистского конца, — прорыв его «своими инструментами», встретился ли он на другом конце с искусствоведами-марксистами, или иначе: сумел ли он дать марксистскую теорию искусства?

Книга Ф. И. Шмидта состоит из пяти глав (если не считать «предварительного объяснения», откуда мы привели ряд принципиально-существенных цитат): 1) «Психология художественного творчества», 2) «Классификация искусств», 3) «Стилистика», 4) «Диалектика развития искусства» и 5) «Социология искусства». Так как нас здесь интересует лишь ответ на выше поставленный нами вопрос, то мы можем ограничиться последними тремя главами.

Когда автор разбираемой книги стал «рыть туннель», он исходил естественно—не будучи марксистом—не из общественно-экономического базиса, а из художественной надстройки, из самого искусства, как такового, из тех проблем, какие ставит себе искусство (речь идет о живописи и скульптуре) всегда и везде. Таких проблем, по мнению автора, шесть. Это — 1) элементы (линия), 2) форма, 3) композиция, 4) движение, 5) пространство, 6) моментальное впечатление (в частности, свет). «Все это действительно проблемы, постоянно все вновь возникающие и постоянно все по-новому разрешаемые, при чем каждое разрешение имеет только относительную ценность». Предположим, что в самом деле таких проблем только шесть и что эти про-

блемы именно те, какие указаны автором. Из этих шести проблем, которые «неразрывно между собою связаны», в разные периоды истории искусства преобладающее значение имеет одна какая-нибудь и притом именно в той последовательности, какая выше указана. Каждый период в истории искусства выдвигает одну такую проблему и, выдвигая ее, вместе с тем «перерешает все проблемы», ибо, как было указано, они все неразрывно связаны между собой. Согласимся и с этим положением автора. Для образного решения как основной проблемы, так и связанных с ней других проблем искусство каждого периода должно созидать «комплексы» или «стили». Так как проблем шесть, то и стилей должно быть, очевидно, шесть. «Условимся назвать первый, в котором на очереди стоит проблема ритмических элементов, «ирреализмом, второй, выдвигающий проблему формы, назовем идеализмом; третий—композиционный—стиль мы имеем право назвать «натуралистским»; четвертый (выдвигающий проблему движения) обозначим, как «реализм»; в пятом стиле (выдвигающем проблему пространства), искусство стремится стать «иллюзионистским»; наконец, в шестом стиле (момент) художник передает посылно свои субъективные впечатления (impression) и потому можно назвать шестой стиль импрессионизмом.

Согласимся пока и с этим построением автора книги. Эту отвлеченную теоретическую схему надо теперь естественно оживить конкретным историческим материалом.

Первый исторический цикл—это эпоха палеолита, в искусстве которого уже были поставлены все эти шесть проблем, при чем, однако, развитие искусства протекало под знаком проблемы «р и т м и ч е с к и х элементов», и если подвести итог достижениям искусства палеолита, то оно «в качестве своего вклада в сокровищницу прогресса дало линию».

Второй цикл, соответствующий главенству проблемы формы (когда господствует стиль идеалистический),—это искусство «доисторической шумерской Месопотамии, до-династического Египта и т. д., а также этнографическое искусство многих ныне существующих и творящих «диких племен».

Третий исторический цикл, соответствующий примату проблемы композиции (когда господствует стиль натуралистический), представлен искусством «исторической» ассиро-вавилонской Месопотамии, искусством «династического» Египта, «минойского» Крита, Индии, Китая («возможно, что при более полном знании памятников этот список можно было бы удлинить»).

Четвертый исторический цикл, соответствующий главенству проблемы движения (когда господствует стиль реалистический),—это искусство «эллиническое».

Пятый исторический цикл, соответствующий примату проблемы пространства (когда господствует стиль иллюзионистский),—это искусство новой Европы (до XIX в. включительно). Автор в каждом цикле указывает очень подробно, как ставились все живописно-

скульптурные проблемы и как они решались, но вся эта очень интересная часть работы нас здесь не интересует, так как мы должны решить вопрос,—где и когда автор, начав рыть туннель со своего конца и своими «инструментами», встретился с искусствоведами-марксистами и встретился ли он вообще с ними.

В воспроизведенной выше схеме исторических циклов, разумеется, нет никакого намека не только на марксистскую, а и вообще на какую бы то ни было социологию. Только в одном месте, говоря о зарождении пятого цикла, т.-е. попросту о ново-европейском искусстве, автор заявляет: «Новое экономическое бытие, новые формы общественного устройства, появление у власти нового класса (!)—это все уже из области социологии!—властно потребовали полного изменения содержания в искусстве, а новое содержание привело к формальному обновлению. Наступает новый цикл»<sup>1)</sup>.

Но вот — последняя глава «Социология искусства», где, очевидно, должно воспоследовать социологическое обоснование данной выше теоретической и исторической схемы. И только в этой ее части нас здесь будет интересовать эта глава, в смысле освещения содержания и задач социологии, равно как и в смысле установления социологических законов искусства чрезвычайно бедная.

«Если искусство тесно связано с общественностью, — говорит автор, — то художественным проблемам должны соответствовать такие же общественные проблемы, художественным стилям — общественные формы (с нашей точки зрения как раз наоборот). И если в искусстве действительно шесть проблем, то не потому, что нельзя было бы их различить пять или восемь или любое другое число, а лишь потому, что имеется шесть основных форм общественной организации, т.-е. организации сотрудничества живых существ для общей (!) борьбы за существование».

Какие же эти шесть общественных форм и как связаны эти шесть общественных форм с шестью художественными проблемами?

И тут сразу обнаруживается, что автор этой в общем чрезвычайно интересной книги в самом деле «пристально марксистскую теорию не изучал». Марксистская социология, как известно, исходит в определении общественных форм из экономического фактора, из хозяйственной организации. Наш автор становится на совершенно иную позицию.

«Общественно-организационные формы наиболее рационально классифицировать по количественному (!) признаку, по числу (!) объединенных в коллективах разных порядков особей». С точки зрения этой «арифметической» социологии первой обществен-

---

<sup>1)</sup> Для автора совершенно не существует вопроса, почему именно „грек“ преодолел фронтальность человеческой фигуры, почему пейзаж, как особый жанр, не выделялся в искусстве третьего цикла, и т. д.

ной формацией является «стадное» существование человечества, к концу которого «крепнет связь между матерью и детьми» (матриархат), и стоит только арифметически «прибавить еще отца», то готова основная форма II цикла—патриархальный быт. «Когда патриархальная семья разрастается до клана, до племени, происходит перегруппировка ее членов по роду занятий, по профессиональному признаку, начинается III цикл, кастовый (потом сословие, еще позже класс)».

Для четвертого цикла характерны «небольшие территориальные образования, управляемые сходом (вечем), волость, а позднее город-государство». «Города-государства сшибаются вследствие естественного роста, и после долгих междоусобиц вырабатывается новая высшая (!) V организационная форма общественности—империя. Наконец, с империями происходит то же, что с городами, они гибнут в междоусобной войне, и нарождается шестая мыслимая форма общественности—мировая коммуна».

Автор оговаривается, что данная им схема «ни на какую степень исчерпывающей полноты и безусловной точности не претендует», а должна быть рассматриваема, как «первый примерный набросок, сделанный только в целях наглядности».

Пусть так. Закроем глаза на то, что в этой схеме постоянно возвращающихся циклов есть кое-что существенное и от старика Вико и от безумца Ницше с его учением об ewige Wiederkehr и, несомненно, кое-что и от пессимистического автора «Заката Европы». Прием арифметическую социологию автора не только как «примерный набросок», примем ее целиком, и тогда, конечно, мы имеем право требовать от него, чтобы он как-нибудь сбалансировал (такое бухгалтерское выражение уместно, когда речь идет о социологии, построенной не по экономическому, а по количественно-арифметическому признаку) шесть художественно-стилистических и шесть постоянно (!) повторяющихся общественных циклов. Ибо мало сказать, что художественным стилям должны соответствовать общественные формы» (по нашему—наоборот), надлежит показать, как «стадный цикл общественности с железной необходимостью вызывает именно в силу своей «стадности» проблему элементов, цикл патриархального быта—проблему формы, цикл кастовый—проблему композиции, цикл города-государства—проблему движения и т. д.

А это ни в коей мере не показано автором. Даже не сделана попытка это показать.

Циклы общественности, таким образом, сами по себе, циклы художественных проблем сами по себе. Оно и не мудрено. Никакой даже самый гениальный исследователь не сумеет показать, что господство, напр., проблемы элементов или проблемы пространства или проблемы моментального впечатления в искусстве и т. д. зависит от количества особей, охваченных общественным коллективом, или от семейной и государственной организации общественного коллектива. Ибо указанные автором проблемы возникали и возникают на определенных ступенях экономического и социального развития,—если художники



второго и третьего цикла, при всем желании передать движение в живописно-скульптурном разрешении, давали все-таки только неподвижность, как автор хорошо иллюстрирует примерами, то в этом была повинна не семейная или государственная организация, а экономика (неподвижность и застылость натурального хозяйства), и греки, конечно, не всегда ставили во главу угла движение в скульптуре, а только лишь, когда экономика (торговый капитализм) подготовила для этого психологическую почву. Так точно проблема пространства была выдвинута в искусстве тех же греков, а потом новоевропейских народов, тоже лишь на известной стадии экономического и социального развития, а именно в Греции примерно в эллинистическую эпоху, а в новой Европе только в эпоху так наз. Ренессанса, т.-е. на известных ступенях хозяйственного развития со всеми отсюда вытекавшими психологическими и идеологическими последствиями.

Не будем подробно останавливаться и на классификации стилей автора. Достаточно указать, что первым стилем в его схеме является «ирреализм» (проблема элементов), вторым—идеализм (проблема формы) и т. д. Если же и в данном случае исходить с «другого» конца, т.-е. с экономики, то получится иная более правильная концепция. Палеолит как ни как относится по схеме автора к первому циклу, а стиль охотничьего искусства, конечно, нельзя назвать иначе, как реалистическим или, по Ферворну, физиопластическим, третий стиль, соответствующий проблеме композиции, относится к историческому циклу династического Египта, и т. д., но этот стиль в египетском искусстве этой эпохи проявляется разве только в «жанровом» искусстве на рельефах усыпальниц, а не в статуарном искусстве, изображающем фараонов и феодалов.

«Начав рыть туннель своими инструментами», автор, таким образом, к сожалению, нигде и никак не «встретился с искусствоведами-марксистами и потому «пожать друг другу руку», повидимому, так и не придется. Не можем здесь не указать еще на две особенности, связанные с арифметическим подходом автора к социологии и к искусству. Насчитав шесть художественных проблем—ни больше и ни меньше—а именно: «элементы, форма, композиция, движение, пространство, момент» (стр. 68), автор книги насчитывает вместе с тем циклов исторических собственно только пять—1) палеолит, 2) доисторические шумеры, додинастический Египет и т. д., 3) исторический классический Восток, 4) Греция, 5) новая Европа. Шестой исторический цикл—это эпоха приготовления и торжества мировой Коммуны. Какая же проблема будет господствующей в искусстве этого грядущего шестого цикла? По схеме автора, очевидно,— «момент». Проблема моментального впечатления в искусстве—это импрессионистический стиль, а импрессионистический стиль появлялся пока что всегда на такой стадии общественного развития, когда, с одной стороны, искусство становилось «чистым», а с другой—когда общественная психология стояла под знаком крайнего индивидуализма. Полагаем, что ни для того, ни для другого—в условиях сначала борьбы за мировую коммуны, потом упрочив-

шейся мировой коммуны—социальной почвы не будет, ибо до установления коммунизма искусство борющегося пролетариата будет, конечно, «утилитарным», «агитационным», а в атмосфере упрочившейся коммуны с ее коллективистическим укладом и таковой же психоидеологией искусство не может быть выражением «суб'ективных» восприятий художника. Впрочем, автор благоразумно подменяет в решительный момент понятие «момент» понятием «свет». «Наступает шестой цикл развития, и жизнь искусства потечет и дальше по закону диалектики (!), снова будут выдвигаться для полного пересмотра те же проблемы элементов, формы, композиции, движения, пространства и света, и доминирующей будет именно проблема света». Согласимся с автором, что в искусстве этого шестого цикла доминирующей проблемой будет свет (в архитектуре? скульптуре?). Для полноты характеристики этого грядущего цикла мы вынуждены еще раз—и в последний—заглянуть в главу «Социология искусства», где с шестью доминирующими художественными проблемами сопоставляются шесть общественных циклов и в том числе как шестой—мировая коммуна. «Шесть циклов доминирующих общественных проблем»,—воскликает автор. «В каждом последовательно разрешаются все те же шесть проблем: каждый цикл (следовательно, и шестой) начинается с анархических организаций банд, вырабатывающих свой тип семейных отношений... свою мелкую территориальную единицу и т. д.» (179). Эти «анархические банды», это кто же—мировой пролетариат? Эта мелкая территориальная единица, это—мировая коммуна!.. Автор, конечно, этого не хотел сказать... Он—горячий сторонник революционного пролетариата. Несколько ниже, иллюстрируя свое положение историческими примерами, он указывает на Европу пятого цикла (т.-е. до XX в.). Но в таком случае не следовало так категорически заявлять, что в каждом из шести циклов происходит то же самое. Автор не предполагает, что подобно Европе пятого цикла мировая коммуна погибнет «от накопленных противоречий». Он, напротив, твердо верит, что шестой цикл упрется в самые небеса... «История человечества есть только лишь эпизод в общей истории вещей и т. д.» и наша спираль должна иметь какое-то продолжение, о котором нам сейчас рано, может быть, заговорить или о котором рассуждать должны космографы».

Приятно, разумеется, мечтать о подобной необычайной участи рода человеческого. Но у любителя искусства от такой перспективы сердце должно сжаться. И виновата в этом арифметическая теория искусства нашего автора. Ведь, очевидно, когда о роде человеческом «рассуждать» будут «космографы», то это будет уже не шестой цикл, а по меньшей мере седьмой. А так как художественных проблем только шесть—шесть ни больше и ни меньше,—то никакого искусства больше быть не может.

Прощаясь с читателем, автор замечает, что хотя разработанный им проект «здания искусствоведческой науки» и есть только «черновик», последний все же кажется ему «более или менее удовлетворительным».

Не будем разочаровывать автора. Блажен, кто верует. Но двух обещаний он во всяком случае не сдержал, и мы в праве за это его упрекать. Во-первых, он не дал нам «теорию искусства», охватывающую все роды и виды художественного творчества, и не только не дал он нам и марксистской теории искусства, но и свою арифметическую социологию он не сумел связать с своими художественно-историческими построениями. Если бы он, обладающий прекрасными знаниями, всегда горящий стремлением отыскать правильный путь, всегда готовый—что так редко среди искусствоведов—итти рука об руку с жизнью, снова проделал свою работу, начав «рыть туннель» с другого—с нашего—конца и взяв с собой наши, а не свои «инструменты», смеем его уверить, результаты получились бы куда более—«удовлетворительные».

*В. Фриче.*

---

# IV. ХРОНИКА.

## Соображения о характере работы Раздела Психоневрологии Секции Ест. и Точн. Наук К. А.

1. Конспект доклада, прочитанного г. А. Залмансоном в Секции Ест. и Точн. Наук К. А. 17 мая 1925 г.

Основная задача Раздела может быть сформулирована следующим образом:

Развитие всех отраслей психоневрологии как отдельных звеньев единой науки о человеческом поведении, при помощи метода диалектического материализма.

Эту основную задачу можно разделить следующим образом:

1. Критическое исследование развития наук вплоть до настоящего времени. Критическое обозрение всех новых направлений и уклонов.

2. Общее направление и характер дальнейшего развития наук путем применения метода диалектического материализма.

3. Обзор новых эмпирических достижений.

4. Постановка эмпирических (экспериментальных) исследований в строгом соответствии с задачей № 2.

Эти общие схематически сформулированные задачи могут быть конкретизированы, исходя из особенностей и своеобразия всей области психоневрологии.

Особенности и своеобразие психоневрологии следующие:

1. Психоневрология обнимает целый ряд отдельных дисциплин, связанных между собой и централизуемых развитием единой науки о человеческом поведении.

2. Вся область психоневрологии может быть разбита на 2 группы:

1) группу биологическую, исследующую процессы нервной деятельности и все процессы организма, влияющие на нервную деятельность в связи с действием внешней среды;

2) группу социологическую, исследующую сложные реакции (поведение) в связи с действием внешней среды.

3. Психология и все ее разветвления, относящиеся ко 2-й группе, еще до сих пор не носят строго научного характера, являясь продуктом старой метафизики.

Дальнейшее развитие психологии как единой науки вытекает намекающимся синтезом обеих групп психоневрологии. Задачи ее определяются исследованием генетическим путем причинной связи между сложным поведением человека, центральными нервными про-

цессами в единым комплексом взаимодействующих внутренних и внешних раздражителей, отражающих влияние социальной среды.

4. Развитие психологии как науки о поведении стимулируется нарастанием новых практических революционных задач воспитательного, профилактического и организационного характера, связанных с вопросами коммунистической этики и идеологии.

Исходя из предыдущего, намечаются следующие основные задачи:

1. Методологически-критическая.

Здесь относятся п. п. 1 и 2 первого раздела. Эта задача относится, главным образом, к следующим наукам: 1) психология, 2) психопатология, 3) коллективная психология.

В ближайшее время намечается два фундаментальных труда:

- 1) История психологии,
- 2) история психопатологии.

2. Методологически-эмпирическая.

Здесь относятся п. п. 2, 3, 4 первого раздела.

Эта последняя разбивается на следующие части:

1) Дифференциальная.

Разработка отдельных вопросов и постановка исследования в каждой отдельной области. Детальное изучение и методологическое углубление отдельных вопросов и исследований.

2) Интегральная или синтетическая.

Постановка отдельных проблем и исследований, углубляющих связь между отдельными отраслями психоневрологии, напр., психоанализ и внутренняя секреция, проблемы локализации и условные рефлексы, рефлексология и психология и проч.

3) Часть практическая.

Постановка практических вопросов технического и идеологического порядка, проблемы психотехники, педагогики, криминологии и проч.

---

2. Конспект доклада, прочитанного т. А. Залмансоном в Секции Естеств. и Точн. Наук К. А. 5 октября 1925 г.

Наша конечная цель—стать на деле научно-идеологическим центром психоневрологии, определяющим и направляющим дальнейшее развитие всех ветвей и разветвлений этой единой и многообразной науки. Мы переживаем очень серьезный и глубокий кризис в этой науке, коренящийся в отсутствии ясных определенных путей.

Необычайная путаница методологическая и терминологическая, взаимное непонимание в связи с отсутствием общего языка и все переходы от интуитизма к объективной механизации—вот что характерно для нашей эпохи.

Кризис этот уже сейчас может изживаться не отдельными случайными находками изобретательных реформаторов, а мощным коллективным подходом с оружием диалектического материализма в руках.

Но диалектический материализм должен быть не средством абстрактно-словесных упражнений, а могучим орудием критики и творчества.

Всю нашу работу можно разбить на два основных русла:

1) русло критическое и 2) русло творческое

Русло критическое.

Основная задача в этой работе—рассеять густой идеалистический туман, которым окутана психоневрология, вырвать научные факты из цепких пут ложных идеологий. В гнивающем наследии старого и беспорядочном винегрете настоящего искать неустанно драгоценные эмпирические зерна науки. Разрывая старые связи, которыми окутаны научные факты, мы доставляем ценный материал для новых связей и мировоззрений, которые несет с собой диалектический метод.

Вся критическая работа делится на две части.

1) Историческая

Организованы два больших коллективных труда:

а) история психологии;

б) история психопатологии

2) Часть информационная

Мы получаем информацию о работе всех отраслей психоневрологии, облеченную в строго научную теоретическую форму. Эта информация носит, во-первых, характер обзоров работ отдельных направлений и их исторических связей, напр., Бивегеризм, Gestaltpsychologie, психоанализ и проч.; во-вторых, отдельных проблем, разрабатываемых экспериментально, напр., принцип доминанты в физиологии нервной системы и наконец, в-третьих, изложение и оценку отдельных работ.

Эта информация даст возможность подвести общие итоги современных научных исканий, установить между ними внутреннюю научную связь и внести методологическую ясность.

Русло творческое.

Перед нами две ясно очерченные задачи:

1. экспериментально-биологическая,

2. социально-клиническая.

1. Задача, которую должен осуществить организованный при Коммунистической Академии Институт Мозга.

В настоящее время эта задача является основной и решающей, поскольку мы скованы эмпирической бедностью и изолированностью отдельных научных фактов. Сейчас в ходу широкое применение рефлексологической терминологии. Но как бедна, изжита и тривиальна терминология тогда, когда она не насыщена жизненным научным содержанием. В основу работ И-та Мовга кладется метод условных рефлексов акад. Павлова. Но этот метод должен расширяться и обогащаться достижениями биологических наук, изучающих нервную деятельность, как то: био-химии, био-физики, эндокринологии, гистологии нервной системы.

На отдельных проблемах Институт должен дать возможно широкий очерчивающий синтез в экспериментальной работе.

2. Задача социально-клиническая. На этой задаче теория связывается с практикой. Необходимо достигнуть единства научной практики и практической науки.

Мы создаем научный семинарий по изучению этики и быта. Этот семинарий должен связать все имеющиеся и создающиеся в Москве психопрофилактические учреждения, как-то: нервно-психиатрический и наркотический диспансер, консультация половой гигиены и консультация быта, кабинет по изучению личности преступника. Все эти учреждения собирают обильный материал нашего советского быта, все они предназначены закладывать основы нового здорового быта и коммунистической этики.

Теоретическое изучение и обобщение этого обильного материала и разработка основ психопрофилактики, в широком смысле этого слова, составляет задачу указанного семинария.

В связи с этой работой выдвигается и другая задача—социологическое изучение личности,—задача, которая будет осуществляться в центральной клинике при Институте Мозга.

Мы смотрим прямо в глаза действительности. Мы эту действительность хотим познать диалектически в ее единстве, в ее красочной жизненной полноте, в ее эволюционно-революционном развитии. Мы эту действительность изучаем для того, чтобы ее постоянно, непрерывно и революционно изменять.

---

# ПРИЛОЖЕНИЕ.

## БИБЛИОГРАФИЯ РАДИЩЕВА.

### От редактора.

Ранний народолюбец и смелый социальный мыслитель, Радищев всегда был предметом внимания как историков, так и всего русского общества. Замечательно, что его образ возрождался каждый раз, как начиналось новое общественное движение. Так было в шестидесятых годах, в «эпоху реформ», так было в 1905 году, так было и в наши революционные годы.

Русская наука и критика много сделали для изучения Радищева; есть исследователи, отдававшие Радищеву многие годы любовного труда. Но само собою разумеется, далеко не все сделано для его исторического понимания. Нелегко добываются новые документы, многое утеряно навсегда и может быть заменено только косвенными, ретроспективными построениями. Понимание Радищева меняется вместе с пониманием его эпохи. Поэтому научно-историческая мысль будет снова и снова возвращаться к главному автору «Путешествия из Петербурга в Москву».

Недавняя прекрасная книга В. П. Семеншикова «Радищев. Очерки и исследования» (П. 1923), подводя итоги многим прежним исследованиям и сама далеко подвигая вперед понимание Радищева, тем не менее ставит, но не решает много новых вопросов. От нее, как от поворотного пункта, пойдут новые разыскания, для которых понадобится, однако, постоянно обращаться к тому, что уже сделано в науке по Радищеву.

Этим ставится на очередь полная, по возможности исчерпывающая библиография Радищева. Такой библиографии у нас до сих пор не было. В этом легко убедиться, просмотрев первый отдел нашего указателя. То, что там перечислено,—или совершенно устарело, или случайно, отрывочно и неточно, или хотя и полно и точно, но касается только какого-либо специального вопроса. Между тем, назрела потребность в библиографии полной, точной, систематической и удобной для справок. К удовлетворению этой потребности стремится предлагаемая работа.

Мы ставим задачей прежде всего полноту материалов. Для этого составительница, во-первых, исчерпала все старые указатели по Радищеву, а также все дробные ссылки, даже намеки в научных исследованиях. Во-вторых, она самостоятельно собрала много новых дат, в результате чего сильно пополнились или даже вновь возникли отделы радищевской библиографии (напр. отделы учебной литературы, иконографии).

Вторым требованием мы ставили точность библиографического описания. В прежних указателях было много искажений, прямых ошибок, пропущенных дат, что библиографические даты брались из вторых, третьих рук и не проверялись. В нашем указателе принципом является описание с **натуры**, *de visu*. Составительница не полагалась на прежних библиографов, хотя бы самых авторитетных, и стремилась видеть материалы собственными глазами. В предлагаемом указателе даты, взятые из вторых рук, отмечены звездочками, и читатель сам убедится, как их немного. Все остальное, т.-е. огромное большинство книг, статей, рецензий и т. д., описано с **натуры**, и это дает указателю предельную библиографическую точность.

Влагодаря тому же условию, а также—аранже установленному принципу, описание оказалось максимально подробным. Мы всемерно избегали же мой библиографии с глухими, суммарными указаниями. Для собранной



сочинений Радищева мы давали полное, исчерпывающее оглавление (составляя его и там, где оно отсутствовало в книге), выделяя письма, вводные статьи, комментарии. Для больших научных исследований даются перечни их содержания. В обзорах и хрестоматиях перечисляются входящие туда статьи и т. д. Многие библиографические даты снабжены аннотациями, являющимися результатом («показателем») знакомства составительницы не с обложкой только, а и с содержанием издания. Всем этим достигалась необычная наглядность в описании.

Благодаря принципу описания с натуры, составительнице удалось устроить немало застарелых ошибок и сделать ряд свежих наблюдений над книгами, что, конечно, пригодится новым исследователям.

Собранные материалы оказались столь обширны, что обострился вопрос о рациональной их систематизации. Впрочем, само обилие материалов подсказывало многие рубрики (напр., Радищев и масоны, Радищев и Пушкин, Радищев и декабристы). О мотивах распределения по отделам говорит ниже сама Р. С. Мандельштам, а же укажу здесь, что, помимо распределения по многим и четким рубрикам, систематизация и справочное значение указателя достигнуты еще несколькими азбучными указателями.

Настоящая работа Р. С. Мандельштам, как и другая: «Художественная литература в русской марксистской критике», зародилась в моем библиографическом семинарии в Саратовском Институте Народного Образования, в 1921 г. Тогда в библиографировании по Радищеву, кроме Р. С. Мандельштам, принимала участие М. П. Кузина. Но в провинциальных условиях трудно было осуществить в библиографии те принципы, о коих говорилось выше. Когда я, и Р. С. Мандельштам переехали в Москву, условия работы существенно изменились. Богатые книгохранилища, общение с специалистами (с признательностью упомяну здесь, что нашу работу пересмотрел и дал несколько ценных указаний В. П. Семенников) сильно облегчили библиографические розыскания. «Библиография Радищева» быстро продвинулась вперед и могла бы быть давно уже напечатана, если бы не депрессия книжного рынка и в частности—нерасположение издателей к чисто библиографическим изданиям.

«Библиография Радищева» составлялась, как одна из работ, входивших в серию литературных указателей Библиологического Отдела Государственной Академии Художественных Наук, к которому принадлежат и составительница, и редактор предлагаемой книжки.

Н. Пиксанов

### От составительницы.

Овыше 120 лет прошло со дня смерти А. Н. Радищева (умер 12 сентября 1802 г.; 2 сентября 1924 г. исполнилось 175 лет со дня его рождения). Личность и деятельность его, особенно—необычайная, единственная в своем роде судьба, смертный приговор за литературное произведение, самоубийство—вызвали к нему внимание; писали о нем многие, написано довольно много, и все же нет перед нами исторически-верного психо-социологического портрета Радищева и исчерпывающих данных о его деятельности. «Придется еще общими научными силами выполнить ряд отдельных специальных исследований, после чего Судущий историк сможет построить гармоническое, целое и стройное здание»,—говорит В. П. Семенников в своем последнем обширном труде («Радищев. Очерки и исследования», 1923 г., стр. VI). И действительно, не все стороны как личности, так и творчества Радищева достаточно открыты и освещены. Исчезновение важных документов переписки Радищева с А. М. Кутузовым, напр., часть которой была приобщена к делу московской типографской компании, как видно из донесения кн. А. А. Прозоровского («Летопись рус. лит. и древн.», изд. Н. Тихоновым, Т. У. 1863, стр. 43), отдельных произведений его, как свидетельствуют его сыновья, длительный запрет, тяготевший над самым именем Радищева, не дали, с одной стороны, возможности по всем первоисточникам проследить развитие его личности и мироощущения, с

другой—приступить к работе тотчас же по смерти Радищева, по свежим следам отыскивать все данные о нем. Воспоминаний по Радищеву не имеется, в дневниках, записках и переписке современников попадаются лишь краткие, хотя важные для исследовательской работы замечания и указания (дневник Храповицкого, Ильянского, Тучкова, переписка московских масонов, письма Екатерины II, гр. А. Р. Воронцова, кн. А. А. Безбородко и некоторые другие). Одна особенность самого Радищева еще более затрудняет работу по раскрытию произведений, ему принадлежавших,—это его манера не указывать своего авторства; ни на одном из произведений, изданных им самим: «Житие Ушакова», «Письмо к другу» и «Путешествие»—автор не указан, на обоих его переводах—«Размышление» Маблг 1773 г. и «Офицерские упражнения» 1777 г.—не указан переводчик. В 1807—1811 годах выходит в шести частях «Собрание оставшихся сочинений покойного Александра Николаевича Радищева», далеко не полное (в дальнейшем мною будут указаны не попавшие в это издание сочинения Радищева), в 1809 г. появляется в «Цветнике» Измайлова отзыв о первой части этого издания и наступает период, весьма длительный, когда имя Радищева почти исчезает из печати. Попадают лишь иногда упоминания о нем: так, в «Чтениях в Беседе любителей русского слова», в 17 кн. 1815 г., в ответе В. Капнисту па письмо об экзаметре (С. С. Уварова) приводится отрывок из главы «Тверь»—о стихосложении, с указанием, что отрывок этот принадлежит некоему г-ну Р., о котором «Российские музы не без сожаления вспомнят»; в «Памятных записках А. В. Храповицкого» (в «Отечественных Записках» 1824 г.) имя Радищева везде скрыто под буквой Р., С. Глинка в предисловии к «Былям и небылицам» Екатерины II говорит, что не Екатерина И была виновницей приговора Радищеву, а на суровом наказании настояли оскорбленные вельможи («Были и небылицы», 1836 г.), Д. Балтыш-Каменский приводит биографические данные, извлеченные из биографии, составленной Н. А. Радищевым («Словарь достопамятных людей», 1836 г.), митрополит Евгений уделяет Радищеву несколько строк,—ошибочно указывая местом ссылки Казань («Словарь русских светских писателей», 1845 г.), в письме Г. П. Каменева упоминается, что он проедет по станциям, где блуждал Р..., и «мечтал пером своим, в желчи обмокнутом, давать советы властям» и приводится четверостишие Державина на Радищева («Вчера и сегодня», 1845 г., кн. I), А. Вейдемейер уделяет ему несколько строк («Двор и замечательные люди в России», 1846 г.) и, наконец, в изданных в 1850 году письмах Екатерины II к Брюсу предписание о принятии мер против распространения «Путешествия» (Сочин. Екатерины II, Изд. Смирдина, 1850 г.). Вот все, что есть в печати о Радищеве до 50-х годов. Лишь спустя 55 лет после смерти Радищева появляется статья Пушкина «Александр Радищев» (7-й дополнит. том в изд. Анненкова, 1857 г.) в следующем году—биография Радищева, написанная его сыном Павлом Александровичем, с примечаниями М. И. Лонгинова («Русский Вестник», 1858 г., т. XVIII), в 1865 г. публикуются документы по делу Радищева («Чтение в Обществе Истории и Древн. Российских», 1865 г., кн. III), спустя три года издается в изуродованном виде «Путешествие» (в изд. Шибанова, 1868 г.). Все эти книги и статьи возбуждают внимание печати, им посвящают ряд статей. Но в «подлиннике» еще долго очень немногим удается познакомиться с Радищевым: первое доступное читательским массам издание «Путешествия» выходит в 1905 году, а полное собрание сочинений только в 1907. Произведения Радищева, наконец, становятся достоянием всей читающей России.

В 1872 г. выходит (и тут же уничтожается цензурой) собрание сочинений Радищева под ред. П. А. Ефремова; сравнив это издание с первым (1807—1811), мы увидим, что дали розыскания по Радищеву за истекший период работы над ним. Кроме «Путешествия», не вошедшего в первое издание по цензурным соображениям, в Ефремовское издание входят: 1. Письмо к другу (впервые опубликованное Ефремовым же с указанием автора в 1871 г.; у Соликова, Плавильщикова и Смирдина автор не указан). 2. Ода «Вольность», с некоторыми пропусками. 3. Экспромт в стихах. 4. Ответ Радищева при проезде через Тобольск (в стихах же). 5. Завещание Радищева, 6. Письмо его к Шепковскому

и 7. Прошение к Павлу I. Как можно видеть, добавлен довольно обширный материал. Приходится признать долю истины в словах М. И. Сухомянова, что «Пушкин, можно сказать, открыл Радищева и для своих современников, и для русской литературы вообще» и что «статья Пушкина, впервые появившаяся в печати, произвела большое впечатление. Она возбудила интерес к Радищеву, к его судьбе, к его литературной и общественной деятельности» (М. И. Сухомянов. Исследования и статьи. Т. I. стр. 642 и 557). В дальнейшем работа по Радищеву продолжается, и в издании полного собрания сочинений Радищева под ред. Вл. Вл. Каллаша, 1907 входит ряд новых произведений. Это—1) Филарет Милостивый и два особых мнения: об отводе судей и ценах за людей убитых (все 3 статьи приведены впервые в вышеназванном исследовании Сухомянова); 2) Записки путешествия в Сибирь; 3) Дневник путешествия из Сибири; 4) Размышления к переводу Мабли и ряд писем, опубликованных позже 1872 года. В настоящее время вполне ясно, что издание Каллаша далеко не исчерпывающее; за позднейшие годы вновь открыты статьи и письма Радищева: 1) «Беседа о том, что есть сын отчества» в «Беседующем Гражданине». 1789 г., на принадлежность этой статьи Радищеву указывает С. А. Тучков в своих Записках, опубликованных впервые в 1906 г. в «Русском Вестнике», удостоверяет эту статью и приводит в своем исследовании И. Е. Шеголев (Из журнальной деятельности Радищева, «Минувшие Годы», 1908 г.); 2) Письмо Радищева к А. М. Кутузову, опубликованное Я. А. Барковым (Переписка московских масонов 1915 г.); 3) Записка о законоположении, с примечаниями А. Попельницкого в «Голосе Минувшего», 1916 г.; 4) Письма по возвращении из ссылки, сообщенные Барковым в «Былом», 1917 г.; 5) Письмо к родителям, с примечаниями Семенникова (Радуга, «Альманах Пушкинского Дома», 1922 г.); 6) Писнописание «Творения мира»—в исследовании Семенникова, новый текст «Путешествия из Петербурга в Москву», 1922 г., и, наконец, в своей последней работе Семенников удостоверяет, что им найден «проект гражданского уложения», тот проект, о котором говорят с момента появления в печати статьи Пушкина, положения коего приводит П. А. Радищев в биографии отца, вышедшей в 1858 г.

Так стоит в настоящее время вопрос о произведениях, считающихся бесспорно принадлежащими Радищеву. Нельзя сказать, чтобы даже и сейчас не было статей спорных. Так, хотя после вышеназванного исследования Шеголева, казалось бы, отпадает всякое сомнение в сотрудничестве Радищева в «Почте Духов», А. Н. Веселовский считает возможность этого не вполне исключенной: обращаясь к Шеголеву, он говорит: «но такие приметы вполне солидарных с «Путешествием» взглядов, приемов, выражений, какие дает письмо 4, несомненны», «прямкнув к редакции Крыловской «Почты Духов», он в одной из лучших статей этого журнала, носящей несомненные следы его авторства, и т. д. (А. Веселовский: Западное влияние в новой русской литературе, 5-е изд., 1916 г.). Был ли Радищев сотрудником «Живописца», т. е. принадлежит ли ему статья «Отрывок путешествия в И... Т...»,—все еще нельзя считать точно установленным, даже после исследования В. П. Семенникова «Когда Радищев задумал «Путешествие», с доводами которого полемизирует В. В. Мятковский («Голос Минувшего», 1916 г., XI) и безыменный критик в «Журн. Мнн. Нар. Пров.» (1906 г., IV), на аргументацию же Семенникова в его новой работе, где он вновь возвращается к этому вопросу, пока нет еще отзывов в печати.

Не считая, при настоящем положении вопроса об участии Радищева в двух вышеназванных журналах, возможным внести приписываемые ему письма в «Почте Духов» и «Отрывок путешествия в И... Т...» в общий перечень произведений Радищева, нахожу нужным указать здесь статьи, посвященные этим вопросам, либо останавливающиеся на них. Так, впервые на участие Радищева в «Почте Духов» указывает Р. Masson «Mémoires secrets sur la Russie» (1800); в дальнейшем по этому вопросу высказывается ряд исследователей: это, 1) Я. К. Грот, находящий возможным участие Радищева (Я. К. Грот. «Дополнительные известия о Крылове». Приложение к XIV т. «Записок Ак. Н.», 1868 г.). 2) В. Андреев (И. А. Крылов. «Русский Илья»,

1868 г.; № 31), считающий возможным участие в издательстве «Почты Духов». 3) А. Н. Пыпин считает Радищева сотрудником журнала (А. Пыпин. «Крылов и Радищев». «Вестник Европы», 1868 г., V). 4) А. Лященко, приписывающий Радищеву «Письмо Сильфа-Дальновидца» (А. Лященко, «И. А. Крылов». «Исторический Вестник», 1894 г., XI). 5) Л. Майков считает Радищева сотрудником «Почты Духов» (Л. Майков. «Историко-литературные очерки», 1895 г.). 6) В. А. Мякотин высказывается за сотрудничество Радищева в «Почте Духов» (В. А. Мякотин. «Из истории русского общества». Статья; «На заре русской общественности», 1902 г.), 7) В. В. Калаш находит сходство в некоторых письмах Сильфа-Дальновидца и Астарота. (Полное собрание сочинений И. А. Крылова 1904 г. В томе II предисловие к «Почте Духов» и примечание, в III т. примечания). 8) За участие высказывается А. А. Гавриленко (А. А. Гавриленко. «А. Н. Радищев до ссылки». «Вестник Европы», 1907 г., VI) : 9) Того же мнения придерживается Н. Павлов-Сильванский («Путешествие из Петербурга в Москву», 1905 г.) и, наконец, А. Веселовский, кроме вышеназванной работы, высказывается за участие Радищева в «Почте Духов», в «Провозителем Века» и «Александровской Поре», 1916 г.

О том, что «Отрывок путешествия в И... Т...» написан Радищевым, сообщает его сын П. А. Радищев («Русский Вестник», 1858 г., т. XVIII, декабрь), там же подтверждает эту возможность М. Н. Лонгинов. В дальнейшем за авторство Радищева высказывается Д. Т. Кобеко («Несколько псевдонимов в русской литературе». «Библиограф. Записки», 1861 г., IV), В. А. Мякотин находит, «очень вероятным эту возможность (вышеназванная статья); против авторства Радищева—П. А. Ефремов («Живописец» Н. И. Новикова; 7-е изд., предисловие и примеч.) и В. В. Мияковский помимо ответа Семенникову отрицает авторство Радищева и в «Учебных годах Радищева» («Голос минувшего», 1914 г., V).

А. Н. Пыпин в IV т. сочинений Екатерины II приводит программы не принадлежащих ей, но ставших в Эрмитажном театре пьес; на программе к пьесе «Procureur arbitre» внизу листа значится «Composé par le Gr. Tchelicheff écrit par le Gr. Radichoff». Лично Пыпин считает этот вопрос не разъясненным (А. Н. Пыпин, «История русской литературы», т. IV, 1913 г.). В. В. Мияковский, анализируя все данные, учитывая на этой программе имя Челищева, а на предыдущей Кутузова, заключает: «Программа состоит из списка действующих лиц, с указанием игравших актеров, и из argument — короткого экстракта, передающего содержание пьесы. Так как слово «composée» скорее всего относится к самой программе, а «écrit» может быть отнесено только к составлению экстракта («argument»). то это argument к пьесе Procureur arbitre нужно считать составленным А. Н. Радищевым, в «бытность его пажом». (В. В. Мияковский. «Годы учения А. Н. Радищева», «Голос Минувшего», 1914 г., III, 14). Никаких других указаний на принадлежность этого argument А. Н. Радищеву в литературе не имеется. Нахожу недлишим указать на замечание М. Н. Покровского о том, кому принадлежит стихотворная форма оды «Вольность». «Нам нет надобности тратить время на расследование вопроса, кому принадлежит стихотворная оболочка этого древнейшего памятника русской демократической поэзии—самому Радищеву, или его другу Пнину: вполне возможно, что мысль первого переложил в стихи второй, но, включив оду в свое «Путешествие», Радищев расписался под ней; с публицистической точки зрения она есть произведение двух авторов, а был ли Радищев талантливым поэтом, нас не интересует сейчас» (М. Н. Покровский. «Очерк истории русской культуры». Изд. 2-е. Часть II, стр. 209).

Трудно себе представить какую-либо область русской действительности конца XVIII века чуждой Радищеву, какие-либо проблемы политической, социальной, научной и философской мысли, не затрагиваемые им в его произведениях; все это дает богатый и разнообразный материал для исследования. Радищев изучается с самых разных сторон: ведь он одновременно писал в прозе и стихах, он и теоретик поэзии, и философ, он же автор проекта освобождения крестьян. Изучается его личное миросозерцание, выясняется его роль в русской общественной мысли, его значение борца за политические и

социальные права, а в самое последнее время изучают его и как законодателя: (Семенников). Помимо литературы, изучающей многостранную личность Радищева, его деятельность во всех проявлениях, многие произведения вскрывают его взаимоотношения с отдельными лицами: А. М. Кутузовым, И. П. Пниным и др., с идейнными течениями современности—масонством, с обществом друзей словесности; разбирается вопрос о влиянии идей Радищева на ближайшее поколение, до декабристов включительно, и, наконец, вокруг вопроса «Радищев и Пушкин» создается обширная специальная литература, возникает несколько теорий, и все же он не исчерпан до наших дней (проблема «Радищев—Пушкин» выдвинута еще Герценом в его предисловии к лондонскому изданию «Путешествия», 1858 г.). П. Н. Сакулин в 1920 г. дает специальный очерк «Пушкин и Радищев. Новое решение старого вопроса», а в 1923 году Семенников в своем труде по Радищеву выделяет обширный очерк по этому вопросу, подходя к нему в несколько иной плоскости и для иных целей «в связи с вопросом об историко-литературном и общественном значении Радищева». Имеющаяся перед нами научная литература по изучению Радищева необычайно разнообразна, дробность же ее не дает возможности выделения отделов по каждому вопросу (при таком расположении материала получались бы отделы с двумя-тремя названиями). Представляется более целесообразным дать общий перечень литературы, снабдив его особой систематизацией по темам.

Всего в указателе 7 отделов: 1) Библиографические указатели, 2) Сочинения и письма Радищева. 3) Научная литература (материалы и исследования по биографии, литературной деятельности, историческому значению). 4) Юбилейная литература 1902 г. 5) Популярная и учебная литература. 6) Иконография. 7) Смесь.

В первый отдел входят все библиографические пособия, в коих есть данные по Радищеву, и те произведения, в которых выделяются специальные библиографические указания. Отдел этот довольно обширен, но ни одно из указываемых пособий не может дать более или менее полного обзора как произведений Радищева, так и литературы о нем, да и не одно из них и не задается подобной целью. Очень быстро как книги, изданные самим Радищевым, так и первое собрание его сочинений (1807—1811 гг.) становятся редкими, и уже в «Опыте Российской Библиографии» Сопкива отмечены таковыми, позже библиографы, описывающие книжные редкости, включают в свои работы эти издания, и поэтому указатели библиографических редкостей составляют большую группу в первом отделе. Общие библиографические пособия не ставят своей задачей дать исчерпывающий материал по каждому отдельному писателю, точно так же не преследуют этой цели и библиографические указания как при сочинениях Радищева (таковые имеются при собрании сочинений 1872 г. в изд. П. А. Ефремова при «Путешествии» 1905 г., под ред. Сильванского и Щеголева), так и при произведениях о нем. В общем, библиографических указаний по Радищеву много, но многое уже устарело. Кроме того, весь имеющийся материал разбросан по многим источникам, нет сводки его. Настоящая работа и старается посылно восполнить этот пробел, объединив все, рассеянное в разных книгах.

Во втором отделе регистрируются как оригинальные, так и переводные произведения Радищева, все его письма и документы, приведенные в печати. К этому отделу даны два алфавита—сочинений и адресатов. О третьем отделе говорилось выше. В столетнюю годовщину смерти Радищева (1902 г.) вышел ряд статей, посвященных ему; он выделен в особую группу юбилейной литературы. Очень часто бывает трудно выделить научную литературу от популярной; напр., Очерки Е. Соловьева внесены в научную, хотя могли бы быть отнесены и к популярной литературе, и такие спорные случаи возможны не раз. В пятый отдел входят популярная литература о Радищеве, учебники, пособия и хрестоматии, в которых встречается материал по Радищеву. Распределение материала в остальных отделах не нуждается в пояснениях.

Для предлагаемой работы я просмотрела непосредственно, de visu, ряд книг, журнальных и газетных статей. При этом даже в научной литературе встретилась с некоторыми неправильными указаниями; так, Д. А. Ровинский

указывает, что впервые гравюра Вендрамини (портрет Радищева) появилась при первом издании «Путешествия» 1790 г. (Д. А. Ровинский. «Подробное описание русских гравюр и портретов». Ст. 1649), в действительности же портрет этот приложен к 1 части собрания сочинений Радищева за 1807 г.; там же Ровинский дает дату смерти Радищева 1808 г. вместо 1802. А. Е. Бурцев описывает книгу Радищева «Письмо о китайском торге» под 1772 годом (А. Е. Бурцев. «Словарь редких книг и гравированных портретов» т. V, стр. 284, № 2150), но «письмо» это написано в 1792 г. по просьбе гр. А. Р. Воронцова и впервые появилось в печати в 1811 г.

Одна неправильность, не касающаяся непосредственно Радищева, повторяется в русской литературе несколько раз, а именно: в биографии Радищева, написанной его сыном Павлом Александровичем, приведено стихотворение И. П. Пнина на смерть Радищева с указанием М. Н. Лонгинова (приписывая это указание Лонгинову, т. к. во вновь появившейся книге Семенникова, в первоначальном тексте биографии, написанной П. А. Радищевым, не имеется не только указания, но нет и стихотворения, о котором лишь упоминается), что это стихотворение напечатано впервые в «Свитке Муз» («Русский Вестник» 1858, т. XVIII, декабрь, стр. 427); уже в 1872 г. П. Е. Ефремов, в своих библиографических замечаниях к собранию сочинений Радищева, указывает на ошибку Лонгинова (Собр. соч. Радищева. 1872. Т. II, стр. 419), но запрет над этим изданием не дал возможности познакомиться с указанием Ефремова, и Н. В. Губерти повторяет, что стихи Пнина появились в «Свитке Муз» (Н. В. Губерти. «Материалы для русской библиографии». 1881, стр. 387; там же неправильное указание, что автором биографии был Корсунов, действительно доставивший лишь статью в редакцию); повторяют эту ошибку Л. Н. Майков («Ватюшков, его жизнь и сочинения» 1896, стр. 36) и Н. Даденков («И. П. Пнин. Опыт биографии и литературной деятельности». 1912, стр. 35). Ни А. П. Пятковский («Из истории нашего литературного и общественного развития». 1889, ч. II, стр. 61), ни А. Богумил («Начальный период народничества в русской художественной литературе». 1907, стр. 438), приводя это стихотворение, не указывают первоисточника его. Могу удостоверить, что стихотворения этого в «Свитке Муз» нет, не наша я его ни в «Периодическом Издании» 1804 г., ни в «Любителе Словесности» 1906 г.; невольно возникает вопрос, не было ли это стихотворение Пнина известно лишь в рукописных списках и приведено в печати впервые Лонгиновым (в моем указателе оно так и значится).

К настоящему труду я приступила осенью 1921 г. в Саратове по инициативе проф. Н. К. Пиксанова, который вел тогда библиографический семинарий в Саратовском Институте Народного Образования. В подборе материала мне тогда помогала М. П. Кузина, которой приношу свою глубокую благодарность. Тогда нам удалось собрать до 250 названий, но около трети всего материала не было лично нами просмотрено, так что, возобновив работу в 1923 году в Москве, мне пришлось почти все просмотреть заново *de visu* (все, что не удалось видеть, отмечено звездочкой). Нумерация для всех отделов общая, в каждом отделе материал расположен хронологически, — в порядке появления в печати. Произведения, появившиеся в печати до 1850 г., описаны с соблюдением своеобразий старой орфографии, появившиеся позже — по новой. Те произведения, время появления коих не удалось определить, помещены в конце соответствующего отдела. Для удобства пользования приложен алфавит авторов; все встречающиеся сокращения разъяснены.

Для своей работы я пользовалась личными указаниями, книгами и библиографическими карточками Н. К. Пиксанова. Работала в книгохранилищах Исторического и б. Румянцовского Музеев, в Академии Художественных Наук, в Коммунистической Академии, в библиотеках имени Добролюбова и Университетской, во всех этих учреждениях встречая содействие моей работе. Приношу Н. К. Пиксанову и штату названных учреждений мою благодарность.

## I.

### Библиографические указатели.

1. **В. Сопиков.** Опыт российской библиографии, или полный словарь сочинений и переводовъ напечатанных на Словенскомъ и Россійскомъ языкахъ, отъ начала заведенія типографій до 1813 г. Часть третья и четвертая. 1815. Ч. III, стр. 94; ч. IV, стр. 249, 279, 463. При описании «Размышления о греческой истории» Мабли сказано: пер. с французск. А. Радищева, но в оригинале переводчик не указан. В V части, прибавление 1821 г., на стр. 178 под № 13048 описано «Письмо к другу», без указания автора.

2. То же. Под ред. В. Н. Рогожина. Изд. А. С. Суворина. СПб. 1904—1905. Ч. II, стр. 45; ч. IV, стр. 163, 181, 294.

3. Реплика российскимъ книгамъ для чтенія изъ библиотеки В. Плавильщикова, систематическимъ порядкомъ расположенная. Въ тип. В. Плавильщикова. СПб. 1820. Стр. 297, 387. На стр. 480, № 6375 «Письмо к другу», без указания автора.

4. Реплика российскимъ книгамъ для чтенія, изъ библиотеки А. Смирдина, систематическимъ порядкомъ расположенная. Въ тип. А. Смирдина. СПб. 1828. По указателю имен. На стр. 498, № 6370. «Письмо к другу» без указания автора. На стр. 251, № 3286.—«Размышления о греческой истории» Мабли, без указания переводчика.

5. **М. Лонгинов.** Радищев и его книга «Путешествие из Петербурга в Москву». Р. А. 1868, XI, столб. 1816—1817. В конце статьи библиографический указатель литературы о Радищеве.

6. Сочинения **Александра Николаевича Радищева** (Редакция изд. П. А. Ефремова). Изд. кн. маг. Черкесова СПб. 1872. Часть II. Стр. 417—424. Библиографические замечания.

7. Русские книжные редкости. Библиографический список русских редких книг. Составил **Григорий Геннади**. СПб. 1872. Стр. 59, 61, 79.

8. **В. И. Межов.** История русской и всеобщей словесности. Библиографические материалы, расположенные в систематическом порядке с 1855 до 1870 г. включительно. Издание Русской книжной торговли. СПб. 1872. По указателю имен.

9. **Г. Г. (Геннади).** Список русских анонимных книг с именами их авторов и переводчиков. СПб. 1874. Стр. 9, 31.

10. **А. Н. Неустроев.** Историческое розыскание о русских повременных изданиях и сборниках за 1703—1802 г. г. Библиографически и в хронологическом порядке описанных. Тип. тов. «Общественная польза». СПб. 1874. Стр. 541, 550, 866. Ср. А. Н. Неустроев. Указатель к русским повременным изданиям и сборникам, П., 1898, стр. 557.

11. **Н. В. Губерти.** Материалы для русской библиографии. Хронологическое обозрение редких и замечательных русских книг XVIII столетия, напечатанных в России гражданским шрифтом 1725—1800. Вып. II. Изд. Имп. Общ. Ист. и Древн. Рос. при Моск. Ун. М. 1881. Стр. 375—387.

12. **А. В. Арсеньев.** Словарь писателей среднего и нового периодов

русской литературы XVIII—XIX века (1700—1825). Справочное пособие и конспект русской литературы. Изд. Е. П. Муравьевой. СПб. 1887. Стр. 93—94.

13. П. М. Остроглазов. Книжные редкости. (Из «Русского Архива» 1892). Универс. тип. М. 1892. Стр. 38—39, 237—238, 253—254.

Отзыв: А. Петров. Остроглазов и его книжные редкости. Антиквар 1902, V (август), 148, 149.

14. А. Е. Бурцев. Дополнительное описание библиографически-редких художественно-замечательных книг и драгоценных рукописей. Тип. Акц. Общ. «Изд. дело бывш. Брокгауз-Ефрон». СПб. 1899. Т. IV, стр. 214; т. V, стр. 22—24, 249.

15. В. Якушкин. Радишев. Энциклопедический словарь. Т. XXVI (полумом 51). Ф. А. Брокгауз, и А. Ефрон. СПб. 1899. Стр. 84—85. В конце статьи библиографический указатель литературы о Радищеве.

15. А. Е. Бурцев. Обстоятельное библиографическое описание редких и замечательных книг, брошюр и т. д. Тип. «Брокгауз-Ефрон». СПб. 1901. Т. II, стр. 437; т. V, стр. 50, 52, 236—237; т. VI, 198.

17. А. В. Мезиер. Русская словесность с XI по XIX столетие включительно. Библиографический указатель произведений русской словесности в связи с историей литературы и критикой. Книги и журнальные статьи. Часть II. Русская словесность XVIII и XIX ст. с предисловием Н. А. Рубакина. СПб. 1902. По указателю имен.

18. Н. Б. [Н. Березин]. Русские книжные редкости. Изд. М. Я. Параделова. М. 1902, часть II, 1903. Стр. 119, 120, 121; ч. II, 62.

19. А. Ф. [А. Фомин]. К столетней годовщине смерти А. Н. Радищева. (Библиографическая справка). Литературный вестник 1902, VI, 99—104. Обзор изданий «Путешествия» и судьба их, юбилейные газетные статьи.

20. А. Н. Пытин. История русской литературы. Т. IV. Изд. 2. Тип. Стасюлевича. СПб. 1903. Стр. 186. В конце обзора литературной деятельности Радищева библиографический указатель литературы о нем.

То же. 3-е издание, 1907. г.

То же. 4-ое изд. 1913 г.

21. Ю. Битовт. Редкие русские книги и летучие издания 18-го века. Изд. М. Я. Параделова. М. 1905. По указателю имен.

22. А. Е. Бурцев. Словарь редких книг и гравированных портретов. Т. V. Тип. Брокгауз-Ефрон. СПб. 1905. Стр. 284, 407—409.

23. Путешествие из Петербурга в Москву А. Н. Радищева. (Ред. Н. П. Сильванского и П. Е. Щеголева). СПб. 1905. Стр. 292—295. Библиография: 1) Материалы для библиографии. 2) Статьи о жизни и сочинениях.

24. Указатель книг по истории и общественным вопросам. Составили Е. А. Арцимович, М. В. Имшецкая, О. И. Капица, Б. Г. Княцк, Е. Э. Княцк, М. И. Страхова. Под ред. Н. А. Гредескула. С. Ф. Знаменского и С. А. Князькова. Изд. Литературно-Издат. отдела Подвижного Музея Учебн. Пос. Рус. Техн. Общ. СПб. 1910. Стр. 39—40.

25. Б. Модзалевский. Библиотека А. С. Пушкина. Библиографическое описание. Пушкин и его современники. Вып. IX—X. 1910. По указателю имен.

26. А. Лосский. А. Н. Радишев. Русский биографический словарь. Т. Притвиц-Рейс. 1910. Стр. 387—388. В конце биографии Радищева указатель литературы о нем.

27. Н. А. Рубакин. Среди книг. Т. I. Изд. 2-ое. Кн-ство «Наука» М. 1911. Стр. 308.

28. С. Минцлов. Обзор записок, дневников, воспоминаний, писем и путешествий, относящихся к истории России и напечатанных на русском языке. Вып. I. Новгород. 1911. Стр. 131, 169.

29. Н. К. Пиксанов. Три эпохи. Екатерининская, Александровская и Николаевская. Темы-библиография-вопросники. Изд. 2-ое. Совершенно переработанное. СПб. 1913. Стр. 4—5. Радишев и декабристы. Историческая параллель.

То же. 1-ое изд. 1912. Стр. 14.

То же. Литографированное. 1910. Стр. 15—16.

30. И. А. Шляпкин. История русской словесности (программа уни-



верситетского курса с подробной библиографией). Изд. Оглоблина. П. 1915. Стр. 51.

31. И. В. Владиславлев. Русские писатели XIX—XX ст. Опыт библиографического пособия по новейшей русской литературе. 3-е переработ. и значит. дополн. издание. Кн-ство «Наука». М. 1918. Стр. 241—242.

32. А. А. Шилов. Что читать по истории русского революционного движения? Указатель важнейших книг, брошюр и газетных статей. Гиз. П. 1922. По указателю имен.

32а. И. В. Владиславлев. Русские писатели. Опыт библиографического

пособия по русской литературе XIX—XX ст.: 4-ое переработ. и значит. дополн. издание. С приложением обзоров: 1) Литература революционного периода (1918—1923 г. г.); 2) О пролетарском творчестве; 3) Вопросы поэтики. Гиз. Л. 1924. Стр. 284—286.

32б. Р. Мандельштам. А. Н. Радищев. (К 175-летию со дня рождения). Обзор литературы. Каторга и Ссылка 1924, VI (XIII), 249—251.

32в. Н. К. Пиксанов. Два века русской литературы. Издание второе. ГИЗ. М. 1924. Стр. 34—36.

## II.

### Сочинения и письма Радищева.

33. Размышления о греческой истории, или причинахъ благоденствія и несчастія грековъ; сочиненія г. аббата де-Мабли. Переведено съ французскаго. Иждавениемъ Общества старающагося о напечатаніи книгъ. Продается въ Луговой Милліонной улицѣ, у книгопродавца К. В. Миллера. Въ Санктпетербургѣ, при Имп. Академіи Наукъ. 1773 года. 2 нен. + 235 стр.

На странице 17 примеч. переводчика— (Радищева) о недостаточной обоснованности доказательствъ у Мабли, установления Ефоров-Ликургом.

На стр. 126 примечание его же о самодержавстве, о безмолвном общественомъ договорѣ межъ государемъ и народомъ, о государѣ первомъ гражданине народнаго общества и о правѣ народа нарушить договоръ, когда он нарушенъ противной стороной.

На стр. 162 примечание его же, что Мабли, не указывая источника, цитируетъ Монтескье «О разуме законовъ»; приведена точная цитата; на стр. 164 то же; стр. 172 то же. Стр. 166 прим. его же, приведена цитата Кв. Курция в добавленіи к Мабли.

Переводчикъ нигде не указан.

У Соликова уже указано, что Радищевъ перевелъ «Размышления». См. № 1.

34. Офицерскія упражненія. Часть 1 (IV). Переведено съ нѣмецкаго

языка. При Имп. Академіи Наукъ. 1777 года.

Часть I «содержащая упражненія пѣхотныхъ офицеровъ, отъ Капитана до Полковника, въ окружныхъ мѣстахъ ихъ гарнизона» — 2 нен. + 110 + 3 нен. стр. (оглавление).

Часть II «содержащая упражненія пѣхотныхъ офицеровъ отъ Капитана до Прапорщика, внѣ ихъ гарнизона». 2 нен. + 111—188 (продолженіе нумерации I части) + II стр. (оглавленіе).

Часть III. «Отъ Полковника до Капитана внѣ ихъ гарнизона» 2 нен. + 78 + II стр. (оглавленіе).

Часть IV «содержащая Маневры однаго баталіона, на восемь плутоновъ раздѣленнаго, которые равномѣрно могутъ представить восемь батальоновъ, восемь бригадъ или во семь дивизіоновъ» 2 нен. + 79 + 152 (продолженіе нумерации III части) + I нен. стр. (огл.).

На шмутц-титулѣ означено, что при всей книгѣ 28 гравированныхъ фигуръ.

Переводчикъ нигде не указан. Принадлежность перевода Радищеву установилъ В. П. Семенниковъ в «Собрании, старающемся о переводе иностранныхъ книгъ». См. № 276.

35. Житіе Фёдора Васильевича Ушакова, съ приобщеніемъ нѣкоторыхъ его сочиненій. Въ Санктпетер-

бургъ. Въ Императорской Типографіи. 1789. 228 стр.

Посвящено — Алексею Михайловичу Кутузову. Содержание: Часть I. Житіе Федора Васильевича Ушакова. 127 стр. Ч. II. Размышленіи. 1. О правѣ наказанія и о смертной казни. 2. О любви. 3. Письмы о первой книгѣ Гельвеніева сочиненія, о Разумѣ. Стр. 131—228.

В концѣ Размышленій примечаніе, что сочиненія Ушакова в переводе, первое и последнее с французскаго, остальные с немецкаго языков.

Автор «Житія» нигде в книгѣ не указан.

36. Бесѣда о томъ, что есть сынъ Отечества. Бесѣдующій Гражданинъ, ежемѣсячное изданіе. Часть III. Во градѣ Святого Петра. 1789. Мѣсяцъ-декабрь. Стр. 308—324.

Автор бесѣды не указан. Указанія на авторство Радищева в «Записках С. А. Тучкова» (см. № 252) и в исслѣдованіи П. Е. Щеголева «Журнальная деятельность Радищева». (См. № 253).

37. Письмо къ другу жительствоющему въ Tobольскѣ. По долгу званія своего. Съ дозволенія Управы Благочинія. Въ Санктпетербургѣ. 1790. 14 стр. Автор нигде не указан. Впервые приведено с указаніем авторства Радищева в Русской Старинѣ 1871 г. П. А. Ефремовым. (См. № 47).

38. Путешествіе изъ Петербурга въ Москву. Въ Санктпетербургѣ. 1790 года. 4 нн. + 453 стр.

На титульном листѣ эпиграф: «Чудище обло, озорно, огромно, стозѣпно и лайи». Тилемахида, томъ II. Книга XVIII, стихъ 514.

На послѣдней страницѣ: «Съ дозволенія Управы Благочинія». Автор не указан. Оглавленіе не выделено.

Содержаніе: А. М. К. (Посвященіе А. М. Кутузову). Гл. 1. Выѣздъ. 2. Софія. 3. Тосна. 4. Любани. 5. Чудово. 6. Спасская полевъ. 7. Подберезье. 8. Новгородъ. 9. Бронницы. 10. Зайцово. 11. Крестьянъ. 12. Яжелбицы. 13. Валдай. 14. Едрово. 15. Хотиловъ (Проектъ въ будущемъ). 16. Вышній Волочекъ. 17. Выдропускъ. 18. Торжокъ. 19. Мѣдное. 20. Тверь. 21. Городня. 22. Завидово. 23. Клинь. 24. Пешки. 25. Черная Грязь. Слово о Ломоносовѣ. В главѣ «Тверь» ода

«Вольность» (стр. 356—369, строфы 1, 3, 4, 6, 11, 14, 15, 17; 18, 19, 20 и 22 цѣликом остальные частью либо в стихах, либо прозой описаніе содержанія).

39. Сѣверный Вѣстникъ. Часть V. СПб. 1805. Генварь, 62—67.

В отдѣлѣ Смесь под названіем: «Отрывокъ изъ бумагъ одного Россіянна» приведена глава «Клинъ изъ Путешествія».

40. Собраніе оставшихся сочиненій покойнаго Александра Николаевича Радищева. Въ типографіи Платона Бекетова. Изданіемъ Издателей. М. 1807—1811.

Часть I. 1807. 4 нн. + VIII + 197 + 5 нн. стр.

С портретом Радищева, гравированным Вендрамини. Содержаніе: Отъ издателей. 1. Бова, повѣсть богатырская: а. Извѣстіе. б. Планъ. в. Вступленіе. г. Пѣснь первая. 2. Пѣснь историческая. 3. Пѣснь древнія пѣты на состязаніяхъ въ честь древнимъ Славянскимъ Божествамъ. 4. Мѣлкія стихотворенія: а. Посланіе. б. Журавли басня. в. Осьмнадцатое столѣтіе. г. Идиллія. д. Пѣсня. з. Ода къ другу моему. и. Молитва. к. Эпитафія.

Часть II. 1809 г. 194 стр.

О человекѣ, о его смертности и безсмертіи. Друзьямъ моимъ. Начато 1792 года, генваря 15. Илимск. Части 1 и 2.

Эпиграф: Le temps present est gros de l'avenir.

Часть III. 1809 г. 151 стр.

То же, части 3 и 4.

Часть IV. 1811 г. 181 стр.

1. Ангель тьмы, отрывокъ изъ поэмы Ермакъ. 2. Дневникъ одной недѣли. 3. Памятникъ дактилохоренческому витязю. Или драматико-повѣствовательныя бесѣды юноши съ пѣстуномъ его, описанныя составомъ нестихословныя рѣчи отрывками, изъ ироническія піимы славнаго въ ученое свѣтъ мужа NN борборникомъ его знаменитаго творенія.

Часть V. 1811 г. 157 стр.

Житіе Федора Васильевича Ушакова с приобщеніемъ нѣкоторыхъ его сочиненій.

Часть VI. 1811 г. 167 стр.

1. Сокращенное повѣствованіе о приобрененіи Сибири (Отрывокъ). 2. Письмо о Китайскомъ торгѣ 1792 года.

Отзыв о 1 части: Цветник издаваемый А. Измайловымъ и А. Бенитскимъ. Ч. II. СПб. При Имп. Академіи Наукъ, 1809. Стр. 271—283 (6. п.).

41. Путешествие из Петербурга в Москву. О повреждении нравов в России кн. М. Шербагова и Путешествие А. Радищева с предисловием Искандера [А. И. Герцена]. London, Triibner et Co. 1858 Стр. 107—331.

42. Прощение к государю императору Александра Радищева. . .

Чтения в Имп. Обществе Истории и Древностей Российских при Московском Университете 1862. Октябрь-декабрь, кн. IV, отд. V, 197—198. Перепечатано: Полное собр. сочинений А. Н. Радищева. Ред. В. В. Каллаша, т. II см. № 74.

43. Завещание Радищева.

Чтения в Имп. Обществе Истории и Древностей Российских при Моск. Университете. 1865, июль-сентябрь, кн. III, отд. V, 90—99. Подпись под завещанием: А. Радищев, июня 27 дня.

Перепечатано: Полное собрание сочинений А. Н. Радищева. Ред. В. В. Каллаша. Т. II, см. № 74.

44. Письмо Радищева и его размышления. Там же, 101—106. Подпись А. Радищев. В примечании сказано, что напечатано согласно с подлинным.

Перепечатано: Полное собрание сочинений А. Н. Радищева. Ред. В. В. Каллаша. Т. II. См. № 74.

45. Радищев и его книга: Путешествие из Петербурга в Москву. СПб. 1790 г. В печатне В. Головина. [Изд. Шигина.] Спб. 1868. IV + 256 стр.

Стр. 1—63. Анонимная биография Радищева; стр. 64—256 текст Путешествия.

Отзывы: 1. А. А. П—н. [А. Пыпин] Радищев и его книга «Путешествие из Петербурга в Москву 1790 г.». СПб. 1868. Вестник Европы 1868, VII (т. IV), 423—432. 2. И. Шишкин. Александр Николаевич Радищев и его «Путешествие из Петербурга в Москву». (Радищев и его книга: «Путешествие из Петербурга в Москву»). Неделя 1868 № 34, 1073—1084; № 35, 1109—1114. (В № 34 автор не указан). 3. Незнакомец [А. С. Суворин]. Недельные очерки и картинки. С.-Петербургские

Ведомости 1868, № 107, 21 апреля. 4. Голос 1868, № 114, 25-го апреля (Анонимный фельетон: Библиография и журналистика). 5. Дело 1868, V, отд. II. 86—98. Б. п. 7. Иллюстрированная Газета 1868, № 286. 8. М. Лонгинов. Радищев и его книга: «Путешествие из Петербурга в Москву». СПб. В печатне Головина. 1868. Р. А. 1868, XI, 1811—1817. По поводу статьи М. Лонгинова: (В. П. Буренин). С.-Петербургские Ведомости 1868, № 310, 12 ноября.

46. Житие Федора Васильевича Ушакова, с приобщением его сочинений, статья А. Н. Радищева, с послесловием издателя.

Осьмнадцатый Век. Исторический Сборник, издаваемый Петром Бартеиевым. (Изд. «Русского Архива»). Тип. Т. Рис. М. 1869, Т. II. Стр. 296—357.

Отзыв: А. Пятковский. Осьмнадцатый век в русской истории. (Осьмнадцатый век. Исторический сборник изд. Петром Бартеиевым. 1868—1869). Отечественные Записки 1869, VIII, 231—235; перепечатано: А. П. Пятковский. Из истории нашего литературного и общественного развития. П. 1875; второе издание, ч. I. П. 1889 (стр. 75—79). См. № 187.

47. Письмо к другу, жительствующему въ Tobольскѣ, по долгу звания своего. С.-Петербургъ, 8 августа 1789 г. Русская Старица 1871, IX, (т. IV), 295—299. Отдел «Листки из записной книжки Русской Старицы». П. А. Ефремов. Александр Николаевич Радищев. 1749—1802. В примечании, что издано Радищевым особой брошюрой в 1789 г. и составляет величайшую библиографическую редкость.

48. Письма А. Н. Радищева к гр. А. Р. Воронцову 1782—1800. Архив кн. Воронцова. Кн. V. 1872.

Стр. 284—374; 381—389. С примечаниями П. И. Бартеиева. Все письма перепечатаны: Полное собрание сочинений А. Н. Радищева. Ред. В. В. Каллаша. Т. II. См. № 75.

49. Сочинения Александра Николаевича Радищева. С портретом автора и статьей «О жизни и сочинениях Радищева» А. П. Пятковского. (Редакция изд. П. А. Ефремова). Изд. книжн. маг. Черкесова. СПб. 1872.

Т. I. 292 стр. Оглавление: 1. Житие Федора Васильевича Ушакова. 2. Письмо к другу, путешествующему в Тобольске. 3. Путешествие из Петербурга в Москву. 4. Приложения: 1. Замечания имп. Екатерины II. 2—3. Вопросные пункты и ответы Радищева. 4. Из подлинных показаний Радищева. 5. Показания Вальца. 6. Еще вопрос Радищеву и его ответ. 7. Завещание Радищева. 8. Дополнение к завещанию. 9. Письмо Радищева к С. И. Шешковскому. 10—17. Дела Уголовной Палаты. 18 Четверостишие Державина. 19. Рескрипт имп. Павла гр. Самойлову. 20. Прощение Радищева имп. Павлу. 21. Письмо А. Ушакова к Радищеву.

Т. II. 424 стр. Оглавление: 1. Дневник одной недели. 2. Памятник дактилореческому витязю. 3. Письмо о китайском торге (1792). 4. Сокращенное повествование о приобретении Сибири (Отрывок). 5. О человеке, о его смертности и бессмертии. 6. Описание моего владения. 7. Бова. Повесть богатаярская стихами. 8. Песнь историческая. 9. Песни петье на состязаниях в честь древним славянским божествам. 10. Вольность. Ода. 11. Разные стихотворения: а. Эпитафия. (Анна Васильевна Радищева). б. Ответ Радищева при проезде через Тобольск. в. Экспромт при известии о помилвании. г. Послание. д. Журавли. (Басня). е. Осьмнадцатое столетие. ж. Сафические строфы. з. Песня. и. Ода к другу моему. к. Молитва.

Статьи А. П. Пятковского «О жизни и сочинениях Радищева» ни в первом, ни во втором томе нет.

Во втором томе стр. 417—424 библиографические замечан., см. № 6. Издание было уничтожено цензурой, уцелевшие экземпляры считаются библиографической редкостью. (А. Е. Буричев. Обстоятельное библиографическое описание редких и замечательных книг и пр. т. II, № 446/123. См. № 15). Об аресте см. Петербургская Газета 1872, № 97, 29 июня.

50. Путешествие из Петербурга в Москву А. Радищева. (1790). (Radischew Reise von St. Petersburg nach Moskau). Э. Л. Каспрович. Лейпциг. 1876. 239 стр.

Предисловие, без указания автора и источника, перепечатано из Лон-

донского издания — принадлежит А. И. Герцену. См. № 41.

\* 51. Письмо Радищева о Китайском торге. «Сибирь» 1877, № 3.

52. Письмо А. Н. Радищева к гр. А. Р. Воронцову. 1782—1799. Архив князя Воронцова. Кн. XII. 1877 г. Стр. 411—448. С примечаниями П. И. Бартењева. Все письма перепечатаны: Полное собрание сочинений А. Н. Радищева. Ред. В. В. Калаша. Т. II. См. № 75.

53. Филарет Милостивый. М. Сухомлинов. Исследования и статьи. Том I. 1889. Стр. 598—611. Повесть А. Н. Радищева «Филарет Милостивый», написанная им в крепости, перепечатана по рукописи Государственного Архива, т. VII, № 2760.

54. О цѣнахъ за людей убиенныхъ. М. Сухомлинов. Исследования и статьи. Т. I. 1889. Стр. 629—634. Перепечатано из Архива Второго Отделения Собственной Его Величества Канцелярии. Дела Комиссии о составлении законов, V разр. ч. II. О. II. № XXIV. Мнение членов комиссии по различным необыкновенным делам, присланным из правительствующего сената в комиссию на рассмотрение, № 2 и 6.

55. Путешествие из Петербурга в Москву. С предисловием А. С. Суворина. Изд. А. С. Суворина. СПб. 188. 5 нел. + 299 стр.

То же. 2-ое изд. 1905.

Отзывы ко 2-му изд.: Вл. Калаш. Воскресшая книга. Русская Мысль. 1906, I. отд. II, 92—97. С. А. [С. Ашевский]. Образование. 1906, I, 108.

То же. 3-е, 4-е, 5-е изд. 1906.

56. Письмо к Павлу I.

Исторический Вестник 1889, I, 249. От 21 декабря 1800 г. из Немцева, с просьбой о разрешении приезда в Петербург. Приведено в заметке М. II. Сухомлинова: К биографии А. Н. Радищева. Ср. № 301а.

57. Полное собрание стихотворений.

Русская поэзия под ред. С. А. Венгерова. Т. I. Вып. V. 1895. 827—852.

Содержание: 1. Бова. Повесть богатаярская. 2. Песнь историческая. 3. Песни, петье на состязаниях в честь древним славянским божествам. 4. Вольность (не полностью). 5. Разные стихотворения: а. Эпитафия (А. В. Радищевой) б. Ответ Ра-

дищева при проезде через Тобольск. в. Экспромт при известии о помиловании. г. Послание. д. Журавли. е. Осьмнадцатый век. ж. Сафичские строфы. з. Идиллия. и. Песня. к. Ода к другу моему. л. Молитва.

58. Слово о Ломоносове.

Там же. Вып. VI. 1897. 279—283.

59. Путешествие из Петербурга в Москву.

А. Е. Бурцев. Дополнительное описание библиографически редких, художественно замечательных книг и драгоценных рукописей. СПб. 1899. Т. V, 25—247.

60. Человек, его смертность и бессмертие.

Е. Бобров. Философия в России. Казань 1900. Вып. III. Стр. 78—205. В статье: А. Н. Радищев, как философ.

61. Житие Федора Васильевича Ушакова, с приобщением некоторых его сочинений.

А. Е. Бурцев. Обстоятельное библиографическое описание редких и замечательных книг, брошюр и пр. 1901. Т. II, 439—467.

62. Письмо к другу, жительствоющему в Тобольске, по долгу звания своего.

Там же. Т. V, 52—54.

63. Путешествие из Петербурга в Москву.

Там же. Т. V, 239—338. Отзыв: С. А. Е. Бурцев. Обстоятельное описание и проч. Литературный Вестник 1902, VII, 241—244.

\* 64. Путешествие из Петербурга в Москву. Изд. П. А. Картавова. 1903. Уничтожено цензурой. См. Д. Н. Анучин. Судьба первого издания «Путешествия». 1918, стр. 11.

65. Житие Федора Васильевича Ушакова, с приобщением некоторых его сочинений. А. Е. Бурцев. Словарь редких книг и проч. 1905, т. II, 339—379.

66. Путешествие из Петербурга в Москву. [Ред. Н. П. Павлова-Сильванского и П. Е. Щеголева]. СПб. 1905 LXXX+6 нен.+295 стр. Оглавление: Предисловие [Н. Сильванского и П. Щеголева]. Жизнь Радищева, Статья Н. П. Сильванского. Рукопись «Путешествия». Статья П. Е. Щеголева. Факсимиле первых 3-х стр. Изд. 1790 г. Посвященное любезнейшему другу А. М. Кутузову. Гл. I. Выезд П. София. (Спор с комисса-

ром. Народная песня. Сон и самоубийство). III. Тосна. (Стряпчий-генеолог. Хвастовство древней породы). Любани. (Пашущий крестьянин. Помещичьи крестьяне в законе мертвы. Бесправие помещичьих крестьян и слуг). V. Чудово. (Рассказ приятеля Ч. о поездке в Систербек. Тонущая лодка. Зверский начальник). VI. Спасская полевть. (Наместник—любитель устриц. Рассказ спутника, неправильно осужденного. Сон сидящего на троне). VII. Подберезье. (Разговор с семинаристом. Латинский язык. Схоластика. Мистицизм). VIII. Новгород. (Падение Новгородской республики. Народное (международное) право. Именитый гражданин Карп Дементьевич. Вексельное право). IX. Бронницы. (Капище древнего Холмограда. Единый Всесильный Бог). X. Зайцево. (Рассказ приятеля крестьянина. Г. ассесор-помещик. Убийство крестьянами его и его сыновей. Естественное равенство граждан. Письмо из Петербурга о свободе барона Дурьндина). XI. Крестьяцы. (Крестичий дворянин. Расставание отца с детьми. Его наставления детям о правилах жизни). XII. Яжелбицы. (Сцена на кладбище. Убийца сына. Распутное мздоимство). XIII. Валдай. (Ночные валдайские девки. Монах Иверского монастыря — новый Леандр). XIV. Едрово. (Сельские красавицы и Петербургские барыньки. Разговор с Анютой. Разврат помещиков. Неравные браки. Любострастие). XV. Хотилово. (Проект в будущем. Право естественное и рабство земледельцев. Грозящее возмущение. Путь к постепенному освобождению крестьян). XVI. Вышний Волочек. (Шлюзы. Нивы, уточненные слезами. Помещик-кровопийца). XVII. Выдропуск. (Проект в будущем. Придворные истуканы. Пышная внешность. Как власть со свободой сочетать должно. Сочетание власти со свободой). XVIII. Торжок. (О цензуре из Гердера. Краткое повествование о происхождении цензуры). XIX. Медное. (Продажа людей с публичного торга). XX. Тверь. (О русском стихотворстве. Ломоносов, Сумароков, Третьяковский. Ямбы и дактили. Ода вольность). XXI. Городня. (Рекрутский набор). XXII. Завидово. (Его превосходительство на почтовой станции. Блаженные вельможи). XXIII. Клин.

(Слепой певец. Истинная милостыня). XXIV. Пешки. (Вопль об крепостничестве). XXV. Черная Грязь. Слово о Ломоносове. Добавления и разночтения из рукописи. Примечания к биографии Радищева. (В примечаниях произведены 1. Прощение на Высочайшее имя. 2. Расписка кн. Белостельскому. 3. Письмо к брату М. Н. Радищеву. Перепечатаны в полном собрании сочинений. Ред. В. Каллаша. См. № 74).

Отзывы: 1. В л. К а л л а ш. Воскресшая книга. Русская Мысль 1906, I, отд. II, 92—97. 2. С. А ш е в с к и й. Образование 1906, VI, 105—108. 3. Н. П. К а ш и н. Путешествие из Петербурга в Москву. 1905. Вестник Воспитания 1906, I, отд. II, 6—9. 4. М и х. Л—е. [М. К. Л е м к е]. Мир Божий 1905, XII, отд. II, 82. 5. А. Б. Путешествие из Петербурга в Москву. Изд. П. Е. Щеголева и Н. П. Павлова-Сильванского. Былое 1906, I, 310—312.

67. Вольность. Ода. Книгоиздательство «Сириус». СПб. 1906. 23 стр. Впервые полностью с текста, представленного П. А. Ефремовым, полученного рукопись от П. А. Радищева.

68. Записки путешествия в Сибирь. В л. К а л л а ш. «Записки путешествия в Сибирь» А. Н. Радищева. Известия Отделения русского языка и словесности Имп. Академии Наук. СПб. 1906. Т. XI, кн. 4, 379—399.

Дневник по дороге в Сибирь с 11 ноября 1790 г. до 20 дек. 1791 года. (Перерыв на время пребывания в Тобольске с 15 дек. 1790 г. по 30 июля 1791 г.). Описания природы, быта русских и инородцев, экономического положения населения, производства и торговли. Перепечатаны: Полное собрание сочинен. А. Н. Радищева. Ред. В. Каллаш. См. № 74. Отзыв: А. Я. [А. И. Я ц и м и р с к и й]. В. В. Каллаш. Записки путешествия в Сибирь. Исторический Вестник 1908, II, 708.

69. Путешествие из Петербурга в Москву. Текст произведения. Объяснительные статьи. Русская классическая библиотека. Изд. под ред. А. Н. Чудинова. Вып. XXXII. Изд. И. Глазунова. СПб. 1906. VIII+215 стр. Предисловие А. Ч. [А. Чудинова]. Текст «Путешествия». Объяснительные статьи: 1. Н. А. Р а д и щ е в. А.

Н. Радищев. Биографический очерк 2. А. С. П у ш к и н. А. Н. Радищев.

70. Путешествие из Петербурга в Москву. Со статьей Вл. Ум [ан]ского: «Александр Николаевич Радищев». Книгоиздательство «Труд и Воля». М. 1906. XIX+234 стр.

\* 71. То же. Изд. «Всеобщ. библиотека». Врублевского. СПб. 1906.

72. Полное собрание сочинений. Под ред. С. Н. Тройницкого. В трех томах, двумя портретами и с видом Илимского острога. Книгоиздательство «Сириус». СПб. 1907. Т. I. 3 нен.+207 стр. Оглавление: 1. Житие Федора Васильевича Ушакова. 2. Письмо к другу, живительствующему в Тобольске. 3. Путешествие из Петербурга в Москву. 4. Вольность. Ода. Ни второй, ни третий том не вышли. (Указание на выход второго тома имеется у И. В. Владислава «Русские писатели». 4 изд. стр. 284).

73. Полное собрание сочинений. Под ред. проф. А. К. Бороzdина, проф. И. И. Лапшина и П. Е. Щеголева. В двух томах. Библиотечка русских классиков. Изд. М. И. Акифиева. СПб. 1907. Т. I. XXXVIII+343 стр. Оглавление: Александр Николаевич Радищев. А. К. Бороzdина. 1. Письмо к другу, живительствующему в Тобольске. 2. Дневник одной недели. 3. Житие Федора Васильевича Ушакова. 4. Путешествие из Петербурга в Москву. 5. Бова—повесть богатырская. Стихами. 6. Песнь историческая. 7. Песни древние. 8. Вольность. 9. Мелкие стихотворения: а. Эпитафия. б. Ответ. в. Экспромт. г. Послание. д. Журавли. е. Осмнадцатое столетие. ж. Сафические строфы. з. Идиллия. и. Песня. к. К другу моему. л. Ода. м. Молитва. Т. II. XXII+339+32ненс. Оглавление. Предисловие. Философские воззрен. Радищева. И. И. Лапшина. 1. О человеке, его смерти и бессмертии. 2. Памятник дактилохорейческому внязю. 3. Ангел тьмы (отрывок из поэмы). 4. Сокращенное повествование о приобретении Сибири (отрывок). 5. Письмо о китайском торге (1792). 6. Описание моего владения, поместья, вотчины, деревни или назви, как хочешь. 7. Филарет Милостивый (1790). Процесс Радищева. Официальные материалы и свидетельства современников. (Из дела Государ. Архива и печатных источ-

ников): I. Дознание предварительное. II. Замечания Екатерины II на книгу Радищева. III. Из производства Шешковского. IV. От Шешковского до Палаты. V. Из производства Палаты Уголовного Суда. VI. Последняя инстанция. VII. Приведение приговора в исполнение. VIII. Возвращение из Сибири и зачисление на службу. Записки путешествия в Сибирь (1790). Дневник путешествия из Сибири (1797).

74. Полное собрание сочинений. Редакция, вступительные статьи и примеч. В. л. Каллаша. Издание В. М. Саблина. М. 1907. Т. I. 6 нен. + 486 стр. Оглавление: Предисловие. Введение. А. Н. Радищев. (Опыт характеристики). В. В. Каллаша. Соч. Радищева. Отд. I. 1. Примечание к переводу «Размышлений» Мабли. 2. Письмо к другу. 3. Дневник одной недели. 4. Житие Ушакова. 5. Путешествие из Петербурга в Москву. Отд. II. Стихотворения: 1. Бова. 2. Песнь историческая. 3. Песни древние. 4. Вольность, ода. 5. Эпитафия. 6. Ответ. 7. Экспромт. 8. Послание. 9. Журавли. 10. Осмнадцатое столетие. 11. Сафические строфы. 12. Идиллия. 13. Песня. 14. Ода, к другу моему. 15. Молитва. 16. Ангел тьмы. Примечания к первому тому.

Том. II. 6 нен. + 632 стр.

Оглавление: Предисловие. 1. Филарет Милостивый. 2. Записки путешествия в Сибирь. 3. Письмо о Китайском торге, Сокращенное повествование о приобретении Сибири. 4. О человеке, о его смертности и бессмертии в 4 книгах. 5. Дневник путешествия из Сибири. 6. Описание моего владения. 7. Памятник дактилохорейческому витязю. 8. Особые мнения а. О ценах за людей убиенных. б. Об отводе судей. Письма: Расписка кн. Белосельскому. Прощение. Сыновьям. М. Н. Радищеву. Письмо императору. Письма гр. А. Р. Воронцову. О торговле с Китаем. Материалы для истории дела Радищева: Записки Екатерины II. Из дневника Храповицкого. Письма Безбородко. Донесение Горемыкина. Замечания Екатерины II. Вопросы Шешковского и ответы Радищева. Вопросные пункты и ответы. Показания Зотова. Указ Брюсу. Рескрипт Брюсу. Предложение Брюса. Инструк-

ция Безбородко. Вопросные пункты. Показания, завещание и письмо Радищева. Показания Шнора. Письмо Безбородко. Показания Вальца. Показания Осипова. Объявление Зотову. Формулярный список Радищева. Священническое увещание. Показания о корректуре. Приговор Уголовной Палаты. Письмо Брюса к Безбородко. Протокол Сената. Выдержка из протокола Совета. Указ Сенату. Определение Губернского Правления. Указ Павла. Примечания. Поправки и дополнения к I тому. Поправки. Возражения Мабли. Вольность (полный текст). Поправки и дополнения ко II тому. Поправки. Письмо Безбородко к Попову. Отзывы: 1. В. В—в [В. Е. Якушкин]. Новые издания сочинений Радищева. Русские Ведомости 1907, № 3, 5 января. 2. М. Л. [М. Лемке]. Книга 1907, IX (январь) 7—8.

74а. Письма. Полное собрание сочинений А. Н. Радищева. Ред. В. В. Каллаша. 1907. См. предыд. № Т. II. Стр. 437—590. 1. Расписка от 16 октября 1771 г. Стр. 437. На получение денег для возвращения в Россию. 2. Прощение секунд-майора Александра Радищева на Высочайшее имя, заслушанное 30 мая 1779 г. Стр. 437. О переименовании в гражданский чин—ассессора. 3. Сыновьям. Из Немцова в Киев, в начале августа 1797 г. Стр. 438. Надежда встретиться, сообщение о смерти Елизаветы Васильевны (второй жены Р.). (На франц. яз.). 4. Брату М. Н. Радищеву. Из Немцова в Петербург. 18 авг. 1797 г. Стр. 438. Желание увидиться. Хозяйствен. дела. 5. Прощение к Государю Императору. Стр. 439. От 6 декабря 1797 г. С просьбой разрешить поездку к отцу. 6. Черновое письмо к Императору. Стр. 441. Без даты. [В V томе «Архива кн. Воронцова» сказано, что приблизительно около 1798 г.]. С просьбой взять за долги в казну имение в Калужской губ.

75. Гр. А. Р. Воронцову (1781—1800). С примечаниями П. И. Бартенева. Там же. (Из «Архива кн. Воронцова»). См. №№ 48, 52.

1. 15 декабря 1782 г. (Б. М.). Стр. 442. Гибель Португальского корабля. 2. Из Петербурга, 16 июля 1784 г. Стр. 442. Отпуск хлеба из таможи. 3. 17 июня 1785 г. (Б. М.). Стр. 443—446. Получение сервиза для Ворон-

цова из Италии. Таможенные дела, проделка английских купцов.

4. 1 июля 1785 г. (Б. М.). Стр. 446. Таможенные дела.

5. 12 июля 1785 г. (Б. М.). (Петербург). Стр. 447—448. Петербургская таможня.

6. 24 июля 1785 г. (Б. М.). (Петербург). Стр. 448—449. Таможенные дела.

7. 1 авг. 1785 г. (Б. М.). (Петербург). Стр. 449—450. Деятельность таможни.

8. 26 янв. 1787 г. (Б. М.). (Петербург). Стр. 450—451. Самоубийство таможенного секретаря. Рассуждения о соблазнах столичной жизни.

9. 1 февраля 1787 г. (Б. М.). (Петербург). Стр. 451—452. Пожар казенных винных и соляных магазинов.

10. 11 февр. 1787 г. (Б. М.). (Петербург). Стр. 453. Дело экспедитора таможни.

11. 20 февр. 1787 г. (Б. М.). (Петербург). Стр. 453—454. Причина пожара. (См. письмо 9).

12. (1787). (Б. М.). (Петербург). Стр. 454—455. Английские купцы, плата пошлины ефимками.

13. Без указания года и места. Стр. 455—456. По дороге в ссылку. Благодарность за заботы. Просьба позаботиться о детях и Елизавете Васильевне Рубановской.

14. Пермь. 22 октября 1790 г. Стр. 456—457. Тоска по семье. Улучшение здоровья, чтение и наблюдение по дороге. (Ср. Записки путешествия в Сибирь).

15. Без указания места и года. Стр. 458. Просьба оказать подателю письма И. Л. Долгополову содействие.

16. Илимск. 17 февр. 1792 г. Стр. 458—462. Благодарность за присланные книги, за содействие приезду семьи. Занятия в Илимске. Сожаление о недостаточной подготовке по естествознанию. Просьба о высылке книг. (На франц. яз.).

17. Илимск. 4 апр. 1792 г. Стр. 462—464. Соболезнование по поводу смерти сестры В. Благодарность за присылку зрительной трубы и магнитной стрелки. Мир с Турцией. (На франц. яз.).

18. Илимск. 24 мая 1792 г. Стр. 464—465. Природа Илимска. Занятия ботаникой, сожаление о недостаточной подготовке.

19. Илимск. 24 мая 1792 г. Стр. 465—467. Благодарность за присылку книг. Природа Илимска, занятие жителей. Просьба о высылке книг. (На франц. яз.).

20. Илимск. 7 декабря 1793 г. Стр. 467—468. О происходивших поисках в окрестностях Илимска медной руды. Попытка Р. найти слюду. (На франц. яз.).

21. Илимск. 9 июня 1796 г. Стр. 469—470. Смерть Лаксмана и Шелехова. (На франц. яз.).

22. Немцово. 9 янв. 1798 г. Стр. 470. Благодарность за содействие приезду сыновей из Киева. Надежда на встречу с отцом. (На франц. яз.).

23. Немцово. Январь 1798 г. Стр. 471. Получение разрешения на поездку в Саратовскую губ. Надежда на встречу с В. в Москве. (На франц. яз.).

24. Без года и числа. (Из Саратовской деревни). Стр. 471—472. Плохое состояние здоровья. Отсутствие дела. Чтение. (На франц. яз.).

25. Б. м. 17 апр. 1799 г. Стр. 472—473. Денежные затруднения. (На франц. яз.).

26. Без места и года. Стр. 473—474. О высылке примечаний по просьбе В.

27. Нижний. 20 октября 1790 года. Стр. 475—476. Благодарность за участие. Занятие в пути чтением, наблюдениями. Просьба об устройстве детей. В конце приписка на франц. яз. о высылке барометра и термометра для работ в Сибири.

28. Тобольск. 1 марта 1791 г. Стр. 476. О получении писем и газет. Благодарность за внимание.

29. Тобольск. 8 марта 1791 г. Стр. 477—479. Радость от приезда младших детей и свояченицы. Благодарность за содействие по поездке. Просьба о высылке книг. Размышления о воспитании старших детей, оставшихся в России. (На франц. яз.).

30. Тобольск. 15 марта 1791 г. Стр. 479—482. Улучшение настроения с приездом семьи. Размышления о разнообразии природы, населения, быта, экономических условий разных местностей Сибири и о необходимости административного деления Сибири по этим признакам. Описание Тобольска, пожара. Желание населения возобновления торговли с Китаем. Ирбитская ярмарка. (На франц. яз.).



31. Тобольск. 29 марта 1791 года. Стр. 482—484. Благодарность за присылку книг и газет. Надежда летом двинуться дальше.

32. Тобольск. 5 апр. 1791 г. Стр. 484—485. Занятия в ожидании предстоящей поездки. Занятия с детьми, чтение. Отзывы о прочитанных книгах. («Путешествие» Лесепса, «Кандид» Вольтера и др.). (На франц. яз.).

33. Тобольск. 19 апр. 1791 г. Стр. 485—487. Климат Сибири. Простота нравов, влияние ссыльных на культурные навыки.

34. Тобольск. 2 мая 1792 г. Стр. 487—491. Климат Сибири. Недостаток медных денег. Благодарность за присылку денег. В приписке рассуждение о периодической печати и книгах. Просьба о высылке книг. (На франц. яз.).

35. 8 мая. (Без года и места) Стр. 491—494. Вскрытие Иртыша. Отсутствие хорошей питьевой воды. Торговля с Китаем. Задержка в отъезде. (На франц. яз.).

36. Тобольск. 29 мая 1791 г. Стр. 494—495. Климат. Цены на продукты.

37. Тобольск. 30 мая 1791 г. Стр. 495—496. Судоходство в Сибири.

38. Тобольск. 6 июня 1791 г. Стр. 496—497. Сожаление о невозможности выехать. Железистые ключи близ Тобольска.

39. Тобольск. 16 июля 1791 г. Стр. 497—499. Задержка в отъезде. Болезни. (На франц. яз.).

40. Тобольск. 24 июля 1791 г. Стр. 499—500. Природные богатства Сибири. Предстоящее ей развитие и значение. (На франц. яз.).

41. Томск 23 августа 1791 г. Стр. 500—502. Поездка. Природа. Земледелие, скотоводство. Жизнь населения. (На франц. яз.).

42. Иркутск. 14 окт. 1791 г. Стр. 502—504. Прием в Иркутске. Благодарность за присылку книг. Рассуждение о длительности жизни государств: сравнение организма политического и физического.

43. Иркутск. 29 окт. 1791 г. Стр. 504—505. Отправка вещей в Илимск. Описание Иркутска и Ангары. (На франц. яз.).

44. Иркутск. 5 ноября 1791 г. Стр. 505—506. Кяхтинский торг.

45. Б. м. 14 ноября 1791 г. Стр. 506—507. Отдаленность и оторванность.

Знакомство с Шелеховым. (На французск. яз.).

46. Иркутск. 26 ноября 1791 г. Стр. 507—510. Сибирские школы. Рассуждение о книгах. (На франц. яз.).

47. Иркутск. 10 дек. 1791 г. Стр. 510—511. Угнетенное состояние в ожидании отъезда.

48. Б. м. 19 декабря (1791). Стр. 511. Приготовления к отъезду.

49. Без места и времени. Стр. 512—513. По дороге в Илимск. Отсутствие известий из России. Тяжесть оторванности. (На франц. яз.).

50. Илимск. 6 февраля 1791 г. Стр. 514—518. Радость от получения писем. Положение Илимска. Рыночные цены. Просьба о высылке книг. В приписке обещания описать поездку. (На франц. яз.).

51. Илимск. 10 февр. 1791 г. Стр. 518—519. Болезни семьи.

52. Илимск. 13 июля 1793 г. Стр. 519—522. Нравы. Окрестности Илимска. (На франц. яз.).

53. Илимск. Июнь 1794 г. (без числа). Стр. 522—524. Угнетенное настроение. Землетрясение. Шаманство. (На франц. яз.).

54. Илимск. 8 ноября 1794 г. Стр. 524—525. Радость от получения писем. Одиночество старших детей. (На франц. яз.).

55. Илимск. 22 ноября 1794 г. Стр. 525—526. Поездка по Тунгузке. Размышления о природе. Отрицательное отношение жителей к поездкам Р. (На франц. яз.).

56. Илимск. 1 янв. 1795 г. Стр. 526—527. Поздравления к Новому Году. Благодарность за материальную поддержку. (На франц. яз.).

57. Илимск. 20 ноября 1795 г. Стр. 527—529. Преследования местных властей. Поездка Елизаветы Васильевны (второй жены Р.) в Иркутск для хлопот. Занятия с сыном естественным. Кяхтинский торг. (На франц. яз.).

58. Илимск. 30 января 1796 г. Стр. 529—530. Благодарность за поддержку. Мерь; принятые губернатором, прекратили преследования местной администрации. (См. предыдущее письмо). (На франц. яз.).

59. Без места и года. Стр. 530—531. Надежда на улучшение жизни страны с воцарением Павла. (На франц. яз.).

60. Иркутск. 26 января 1797 года, приписка 6 февраля того же года.

Стр. 531—532. Возвращение в Россию.

61. Б. м. 26 мая 1797 г., приписка из Ланешева 1 июня 1797 года. Стр. 532—533. Желание увидеть Воронцова. Жалобы на одиночество. (На франц. яз.).

62. Немцово. 24 июля. (Б. г.). Стр. 533—534. Приезд. Удрученное настроение после смерти Елизаветы Васильевны (второй жены). Желание увидеть отца. Запрещение крестьянам женить детей. (На франц. яз.).

63. Б. м. 21 сентября 1797 года. (Немцово). Стр. 534—536. Успокоение. Одиночество. Занятия. Надежда увидеть старших детей.

64. Немцово. 6 ноября 1797 года. Стр. 536—537. Приезд старших сыновей. Поездка в Калугу. (На франц. яз.).

65. Б. м. 13 декабря 1797 г. Стр. 537—538. Материальные затруднения. (На франц. яз.).

66. Б. м. 23 марта 1798 г. (Саратовская деревня). Стр. 538—539. Удрученное состояние. Слабость родителей. (На франц. яз.).

67. Б. м. 21 июля 1798 г. Стр. 539. Удрученное состояние. Состояние урожая. (На франц. яз.).

68. Б. м. 26 ноября 1798 года. Стр. 540—541. Невозможность приехать к Воронцову по семейным обстоятельствам. (На франц. яз.).

69. 27 декабря. (Б. м. и г.). Стр. 541. Пожелания к Новому Году. Чувство приближения старости. (На франц. яз.).

70. Б. м. 8 марта 1799 г. Стр. 541—542. Возвращение домой. Успокоение. (На франц. яз.).

71. Немцово. 15 дек. 1800 г. Стр. 542—543. Тяжелое материальное положение. Просьба о высылке книг. (На франц. яз.).

72. Тобольск. 21 дек. 1790 г. Стр. 544—545. Просьба найти место брату.

73. Б. м. (Илимск). 14 сент. (1792 г.). Стр. 545—546. Климат. Торговый караван из Иркутска в Енисейск. Постройка дома. (На франц. яз.).

74. Б. м. и г. Стр. 547. Угнетенное состояние. Материальное положение. (На франц. яз.).

75. Илимск. 3 июня 1795 г. Стр. 548—550. Климат. Охота на бляк. Торговля с Китаем. Состав населения Илимска. (На франц. яз.).

76. Письмо С. И. Шешковскому. Там же. Стр. 599—603. Из крепости. Просьба разрешить дать распоряжение семейным об устройстве материальных дел. «Путешествие» написано под влиянием Рейналя.

77. Беседа о томъ, что есть сынъ отечества. П. Е. Щеголев. Журнальная деятельность А. Н. Радищева. 1908, стр. 11—19. Впервые в «Минувших Годах» 1908, XII. Перепечатано в «Историч. Этюдах». П. Е. Щеголева. См. № 253.

78. Письмо А. М. Кутузову от 6 декабря 1791 г. Просьба писать. Я. А. Барсков. Переписка московских масонов, XVIII в. 1915. Стр. 168.

79. О законоположении. Голос Минувшего 1916, XII, 74—96. Вновь открытая записка с предисловием и примечаниями А—я Попельницкого. О своевременности издания нового законоположения, для составления которого необходимы данные судебно-административной и финансовой практики и статистико-экономический материал.

80. Письма по возвращению из ссылки. Было 1917, II (август), 3—5. Сообщил Я. А. Барсков. В примечании, что письма находятся среди перлюстрации Московского почтамта. Письма не датированы, но относятся, по видимому, к 1797 г.

1. К отцу Николаю Афанасьевичу. Возвращение из ссылки. Материальные невзгоды.

2. К сестре Марии Николаевне. О разделе.

3. Брату Монсею Николаевичу в Петербург. Разрушение Немцова, просьба хлопотать о разрешении свидания с отцом.

4. Ал. Ушакову в Псков. Смерть Елизаветы Васильевны (второй жены Р.). Материальные затруднения.

81. Путешествие из Петербурга в Москву. (На языке нашего времени). С портретом Радищева. Под ред. В. Л. Бурцева.

Статья В. Л. Бурцева в Историческая книга, стр. 3—10.

82. Письмо к родителям. Радуга. Альманах Пушкинского дома. Кооперат. Изд. Литераторов и ученых. П. 1922. Стр. 13—14. Письма Радищева из Петербурга от 18 авг. (Б. г.). Болезнь, тяжелые условия жизни. Стр. 14—15 приписка его дочери Стр. 9—13. Предисловие В. П. Семенин-Кова.

83. Творение мира. Писнословие. В. П. Семеновников. Новый текст «Путешествия из Петербурга в Москву» Радищева. Изд. «Былое». М. 1922, 30—31.

84. Reise von Petersburg nach Moskau (1790) von A. N. Raditschschew. Aus dem Russischen übersezt von Arthur Luther. Quellen und Aufsätze zur russischen Geschichte. Herausgegeben von Karl Stäblin. Viertes Heft. Leipzig, 1922, 189 Seiten. С примечаниями при тексте и стр. 185—189.

#### Алфавит произведений.

Ангел тьмы, отрывок из поэмы Ермак. 40, 73, 74.

Беседа о том, что есть сын отечества. 36, 77.

Бова, повесть богатырская. 40, 46, 57, 73, 74.

Вольность. Ода. 49, 57, 67, 72, 73, 74.

Дневник одной недели. 40, 49, 73, Дневник путешествия из Сибири 73, 74.

Житие Федора Васильевича Ушакова 35, 40, 46, 49, 61, 65; 72; 73; 74.

Журавли 40, 49; 57, 73, 74.

Записки путешествия в Сибирь 68, 73, 74.

Идиллия 40, 57, 73, 74.

Молитва 40; 49, 57; 73, 74.

Об отводе судей 74.

Ода к другу моему 40; 49, 57, 73, 74.

О законоположении 79.

Описание моего владения 40, 49, 73, 74.

Осьмнадцатое столетие 40, 49, 57, 73, 74.

Ответ при проезде через Тобольск (в стихах) 49, 57, 73, 74.

О ценах за людей убиенных 54, 74.

О человеке, о его смертности и бессмертии 40, 49, 60, 73, 74.

Памятник дактилохорейческому витязю 40, 49, 73, 74.

Песня 40, 49, 57, 73, 74.

Песнь историческая 40, 49, 57, 73, 74.

Песни, петье на состязаниях в честь древним Славянским Божествам 40, 49, 57, 73, 74.

Письмо к другу, путешествующему в Тобольске 37, 47, 49, 62, 72, 73; 74.

Письмо о Китайском торге 40, 49, 51, 73; 74.

Послание 40, 49, 57, 73, 74.

Путешествие из Петербурга в Москву 38, 41, 45, 49, 50, 55; 59; 63; 64; 66; 69; 70; 71; 72, 73, 74, 81, 84 (на немецком языке).

Сафические строфы 49, 57, 73, 74.

Слово о Ломоносове 58 и во всех номерах «Путешествия из Петербурга в Москву».

Сокращенное повествование о приобретении Сибири 40, 49, 73, 74.

Творение мира. Писнословие 83. Филарет Милостивый 53, 73, 74.

Экспромт при известии о помиловании 49, 57, 73, 74.

Эпитафия 40, 49, 57, 73; 74.

#### Алфавит адресатов.

Воронцов, А. Р. 48, 52, 75 (1—75).

Екатерина II 74а (2).

Кутузов, А. М. 78.

Павел I 49, 56, 74а (5).

Радищев, М. Н. 74а (4), 80 (3).

Радищев, Н. А. (сын). 74а (3).

Радищев, Н. А. (отец) 80 (1), 82.

Радищева, М. Н. 80 (2).

Ушаков, А. 80 (4).

Шемковский, С. И. 44, 49, 76.

Р. Мандельштам.

(Продолжение следует).

Редакционная коллегия:

Бухарин, Н. И., Милютин, В. П., Попровский, М. Н., Преображенский, Е. А., Крицман Л. Н., Ротштейн, Ф. А., Деборин, А. М., Дволайцкий, Ш. М.

# Содержание вышедших книг „Вестника Коммунистической (Социалистической) Академии“.

## Содержание 1-й книги.

I.	Стр.	III.	Стр.
От редакции . . . . .	3	<b>Научная библиография.</b>	
Ближайшие задачи Социалистической Академии. <i>Е. Преображенский</i> . . . . .	5	а) <b>Экономика</b>	
Очерк истории Социалистической Академии (1918—22 гг.) <i>А. Удальцов</i> . . . . .	13	Проф. Швиттау. „Революция и народное хозяйство.“ <i>Е. Преображенский</i> . . . . .	154
Фактические замечания к очерку истории Соц. Акад. <i>М. Покровский</i> . . . . .	38	б) <b>Политика и право.</b>	
Внеклассовая теория развития русского самодержавия. <i>М. Покровский</i> . . . . .	40	Д. М. Кейнс. „Пересмотр мирного договора“. <i>В. Милютин</i> . . . . .	157
Русская революция. <i>Л. Крицман</i> . . . . .	55	Проф. Котляревский. „Развитие международных отношений в новейшее время“. <i>Ф. Р.</i> . . . .	160
Идейное наследие бабунизма. <i>В. Волгин</i> . . . . .	67	Манабендра Нат Рой. <i>Ф. Р.</i> . . . .	163
<b>Вопросы научной организации труда и производства.</b>		Библиография по теории права и государства. <i>П. Стучка</i> . . . . .	164
Основные положения организации предприятий (статья проф. Шиллинга и инж. Герлиц). <i>Д. Бружес</i> . . . . .	85	Общая теория права тов. П. И. Стучки. <i>М. Рейснер</i> . . . . .	173
Перечень из новейшей немецкой литературы по научной организации производства. <i>Д. Хлебников</i> . . . . .	96	в) <b>Литература и искусство.</b>	
II.		Очерки научно-художественной литературы. <i>А. Луначарский</i> . . . . .	182
<b>Стенограммы докладов, читаемых в академии, и прения по ним.</b>		Søger. „Kunst und histor. Materialismus“. <i>В. Фриче</i> . . . . .	182
„Версальское устроительство“. Доклад <i>А. Богдинова</i> . . . . .	106	Сакулин. „Русская литература и социализм“. <i>В. Переверзев</i> . . . . .	192
		IV.	
		Хроника . . . . .	195

## Содержание 2-й книги.

I отдел. Статьи.	Стр.	Стр.	
Откуда взялась внеклассовая теория русского самодержавия. <i>М. Покровский</i> . . . . .	3	ческого накопления. <i>Д. Кузовков</i> . . . . .	18
Финансовая система в период первоначального социалисти-		Учение об аналогиях (по книге Мишеля Петровича). <i>А. Богданов</i> . . . . .	78
		О предмете диалектики. <i>Тальгеймер</i> . . . . .	98

## Научная организация труда и производства.

	<i>Стр.</i>
Проблема трудового ритма. <i>О. Ерманский</i> . . . . .	106
Положение и задачи психотехники на Западе и в Р.С.Ф.С.Р. <i>И. Шпильрейн</i> . . . . .	114

## II отдел. Стенограммы докладов, читаемых в Социалистической Академии.

О сущности религии. Доклад <i>В. Горева</i> . . . . .	130
Роль государственного капитализма в системе советского хозяйства. Доклад <i>В. Милюткина</i> . . . . .	165

## III отдел. Библиография.

### а) Экономика.

Обзор литературы по мировому хозяйству. <i>М. Бронский</i> . . . . .	210
Е. Преображенский. „От нэпа к социализму“. <i>В. Милюткин</i> . . . . .	223
За 5 лет. Сборник агитотд. ЦК РКП. <i>В. Фирсов</i> . . . . .	226
Современная русская литература по аграрному вопросу (критический очерк). <i>С. Дубровский</i> . . . . .	230
Проблемы социализации в германской литературе (Сводный обзор). <i>А. Базаров</i> . . . . .	247

### б) История революционного движения.

Козьмин. „П. И. Ткачев и революционное движение 60-х годов“. <i>М. Покровский</i> . . . . .	259
Айнзафт. „Зубатовщина и гапоновщина“. <i>М. Покровский</i> . . . . .	262

## в) Исторический материализм и философия.

	<i>Стр.</i>
Новые книги по философии марксизма. <i>Б. Горев</i> . . . . .	268
Карл Форлендер. „Общедоступная история философии“. <i>Б. Горев</i> . . . . .	271

### г) Литература и искусство.

Очерки научно-художественной литературы. <i>А. Луначарский</i> . . . . .	272
Кризис буржуазного искусства. <i>В. Фриче</i> . . . . .	281

### д) Приложение.

Списки книг, полученных за последние годы:	
Кабинет экономики . . . . .	285
Кабинет мировой войны и международной политики . . . . .	290

## IV отдел. Хроника.

О коммунистическом научно-исследовательском институте в Петрограде . . . . .	293
Кабинет Карла Маркса при Томском рабфаке . . . . .	296

## Социалистическая Академия в Москве.

О секции по общей теории и истории права и государства. . . . .	297
О работе экономической секции . . . . .	298
Секции литературы и искусства. . . . .	299
Читальный зал Социалистической Академии . . . . .	—
Общество „Октябрь Мысли“ . . . . .	300

## Содержание 3-й книги.

### I отдел. Статьи.

	<i>Стр.</i>
К постановке проблемы теории исторического материализма. <i>Н. Бухарин</i> . . . . .	3
Исторический материализм и вопросы первобытной жизни. <i>А. Богданов</i> . . . . .	16
Диалектика в системе Фихте. <i>А. Деборин</i> . . . . .	28
Теоретические основы спора о	

золотом и товарном рубле. <i>Е. Преображенский</i> . . . . .	58
Математические законы денежной эмиссии. <i>О. Шмидт</i> . . . . .	85
К теории рынка. <i>Ш. Дволайцкий</i> . . . . .	100
Закон тенденции нормы процента к понижению. <i>В. Е. Мотылев</i> . . . . .	134
В защиту революционно-марксистского понятия классового права. <i>П. Стучка</i> . . . . .	159

**Научная организация труда и производства.**

Задачи научной организации труда и ее положение. <i>О. Ерский</i> . . . . .	170
Персонализм Вильяма Штерна в его отношении к психотехнике. <i>И. Штильрейс</i> . . . . .	200

**II отдел. Стенограммы докладов, читаемых в Соц. Академии.**

Проблема психологии в теории исторического материализма. Доклад <i>М. А. Рейснера</i> . . . . .	210
Прения по докладу <i>О. Ю. Шмидта</i> : „Математические законы денежной эмиссии“ и заключительное слово докладчика . . . . .	256

**III отдел. Библиография.**

Обзор литературы по мировому хозяйству. <i>М. Бронский</i> . . . . .	278
Обзор литературы по аграрному вопросу. <i>О. Дубровский</i> . . . . .	295
Статистика 1918—1922 г. <i>Я. Попов</i> . . . . .	311
Обзор научно-популярной литературы по теории относительности. <i>В. Базаров</i> . . . . .	324
Литература по чартизму. <i>Ф. Ротштейн</i> . . . . .	342
Обзор литературы о революции 1848 г. <i>Ст. Кривоцов</i> . . . . .	363

**Содержание 4-й книги.**

**I отдел. Статьи.**

О кривой капиталистического развития. (Письмо в редакцию вместо обещанной статьи). <i>Л. Троцкий</i> . . . . .	3
Откуда взялась внеклассовая теория развития русского самодержавия (О к о н ч а н и е). <i>М. Покровский</i> . . . . .	13
К методологии изучения денежной эмиссии. <i>В. Базаров</i> . . . . .	28
Материалы по теории и политике денежного обращения в России (период 1914—1923 г.). <i>Д. Кузовков</i> . . . . .	101

Старое и новое в доистории (Обзор литературы по первобытной культуре). <i>В. Никольский</i> . . . . .	376
---	-----

**Рецензии.**

Оптимальные размеры с.-х. предприятий (Труды Высшего Семинария с.-х. экономики и политики при Петровской с.-х. Академии). <i>Л. Н. Крицман</i> . . . . .	400
Макс Адлер. „Учение марксизма о государстве“. <i>Г. Лукач</i> . . . . .	407
Кайо. „Куда идет Франция“. <i>М. Павлович</i> . . . . .	411

**Приложение.**

Опыт библиографического указателя по истории крестьянского движения. <i>Б. А. Морозов</i> . . . . .	415
Указатель русской литературы по положению рабочего класса. <i>С. П. Каплун</i> . . . . .	421
Книги издания 1921 г., полученные в кабинете мировой войны и внешней политики Соц. Академии . . . . .	433

**IV отдел. Хроника.**

Доклады в Социалистической Академии . . . . .	441
Издание „Соц. Энциклопедии“. . . . .	—
Подарок уральских рабочих Секция советского строительства . . . . .	—
Секция по общей теории и истории права государства . . . . .	443
Библиотека Социалистической Академии . . . . .	—

**Стр.**

Теория накопления Розы Люксембург. (По поводу статей тов. Дволайцкого). <i>В. Е. Мотылев</i> . . . . .	136
Материальный базис коммунистического общества. <i>И. Иванов</i> . . . . .	169
Материализация и пролетарское сознание. <i>Г. Лукач</i> . . . . .	186
Сущность идеологического воззрения. <i>И. Разуновский</i> . . . . .	223
Организационные принципы социальной техники и экономики. <i>А. Богданов</i> . . . . .	272
Идеалистическая легенда о Канте. <i>И. Боричевский</i> . . . . .	285

	Стр.		Стр.
Комплексный метод в доис- тории. <i>В. Никольский</i> . . . . .	309	Первый опыт библиографии марксистской критики. (О кни- ге Мандельштам — „Художес- твенная литература в оценке русской марксистской кри- тики“). <i>В. Перверзев</i> . . . . .	453
К постановке проблемы стиля. <i>В. Фриче</i> . . . . .	350	<b>IV отдел. Хроника.</b>	
Мировоззрение и формы стиля. <i>З. Диммер</i> . . . . .	362	Кабинет внешних сношений. Соц. Академии . . . . .	456
<b>II отдел. Стенограммы до- кладов, читаемых в Социали- стической Академии.</b>		Библиотека Соц. Академии за первую треть 1923 г. . . . .	457
Маркс, как историк. <i>М. Покров- ский</i> . . . . .	372	Курсы по изучению марксизма при Соц. Академии (по по- воду 1-го выпуска) . . . . .	459
Действенность и диалектика в философии К. Маркса. <i>Л. Ак- сельрод-Ортодокс</i> . . . . .	385	Приложение.	
<b>III отдел. Библиография.</b>		Опыт библиографического ука- зателя по истории крестьян- ского движения в России (Продолжение) <i>Е. Морозовец</i> . . . . .	465
Обзор литературы по мировому хозяйству. (Продолжение). <i>М. Бронский</i> . . . . .	397	Положение рабочего класса. (Указат. литературы на русск. яз.). (Продолж.) <i>С. Каплун</i> . . . . .	473
Обзор русской литературы по аграрному вопросу. (Оконча- ние) <i>С. Дубровский</i> . . . . .	413	Обзор иностранной периодики, поступающей в Соц. Акаде- мию . . . . .	487
Проблема логики в современной философии. (Обзор литерату- ры 1916—1922 гг.) <i>Г. Ваймель</i> . Рецензии. . . . .	431	Кабинет внешних сношений Соц. Академии (новые книги) . . . . .	492
Запоздалая критика Маркса (о книге Tönnies'a „Marx Leben und Kritik“) <i>И. Реван</i> . . . . .	446	Кабинет экономики Соц. Акаде- мии (новые книги) . . . . .	496

## Содержание 5-й книги.

### I отдел. Статьи.

	Стр.
Теория реализации Р. Люксем- бург:	
1) На старых позициях марк- сизма. <i>Дволицкий, III</i> . . . . .	5
2) О накоплении капитала и „третьих“ лицах. <i>Крицман, Л.</i>	51
Материализация и пролетарское сознание. <i>Лукач, Г.</i> . . . . .	74
Революция 1905 г. и расчлени- е сельского населения. <i>Тюменев</i> . . . . .	121
Трагедия художественного творчества у Гончарова. <i>Пере- верзев, В.</i> . . . . .	164

### II отдел. Стенограммы до- кладов, читаемых в Социали- стической Академии.

Доклады, посвященные памяти Воровского: <i>Покровский, Фри- че, Кривоцов, Чичерин</i> . . . . .	178
--	-----

Вестник Ком. Акад., кн. 13.

### III отдел. Библиография.

	Стр.
Проблема логики в современ- ной философии. <i>Г. Ваймель</i> . . . . .	204
Обзор литературы по общей теории права. <i>Е. Паушанис</i> . . . . .	227
Mautner: Der Atheismus und seine Geschichte in Abendlande. Vier Bände. <i>G. Лукач</i> . . . . .	233
Hermann Schmalenbach: Leibniz.— <i>G. Лукач</i> . . . . .	237
Friedrich Kuntze. Die Philosophie Salomon Maimons. <i>G. Лукач</i> . . . . .	240
Wilhelm Dilteys gesammelte Schrif- ten. <i>A. Fogarasi</i> . . . . .	245

#### Приложение.

Опыт указателя литературы по истории партии Народной Воли. <i>Дрей</i> . . . . .	250
Опыт библиограф. указат. по ист. крестьянск. движ. (Про- долж.). <i>Морозовец</i> . . . . .	276
Положение рабочего класса. (Указ. литер. на русск. языке) <i>Каплун</i> . . . . .	291

## Содержание 6-й книги.

I отдел. Статьи.		Стр.
Мировое хозяйство, как единый производственный организм. <i>И. Иванов</i> . . . . .	5	
Плеханов, как экономист. <i>В. Чернышев</i> . . . . .	51	
Диалектический метод в работах Ленина по экономике. <i>В. Дитякин</i> . . . . .	77	
Диалектика эксперимента. <i>И. Орлов</i> . . . . .	107	
Материализация и пролетарское сознание. <i>Г. Лукаш</i> . . . . .	116	
Фракционная борьба в яковинском клубе. — <i>С. Моносов</i> . . . . .	186	
Закон 9 ноября и политика насаждения хуторов. <i>А. Тюменев</i> . . . . .	264	
<b>II отдел. Стенограммы докладов, читаемых в Социалистической Академии.</b>		
Экономические кризисы при нэпе. <i>Е. Преображенский</i> . . . . .	302	
Новые данные о литературном наследстве К. Маркса и Ф. Энгельса. <i>Д. Рязанов</i> . . . . .	351	
<b>III отдел. Библиография.</b>		
Сочинения К. Маркса и Ф. Энгельса. Т. I. К. Маркс. Статьи и письма 1837—1844 г.г., под ред. и с прим. Д. Рязанова. Т. II. Ф. Энгельс. Статьи и корреспонденции 1839—1844 г.г., под ред. и с прим. Д. Рязанова. <i>Ст. Крицков</i> . . . . .	377	
К вопросу о развале капитализма (Милютин, В. П. Новый период мировой экономики. Курс лекций по экономике переходного периода. Госиздат. Осинский, Н. Н. Мировой кризис сельского хозяйства. Изд. „Новая Деревня“). <i>Ф. Капелюш</i> . . . . .	386	
Кунов, как интерпретатор Марксовой теории общества и государств. <i>Е. Пашукиан</i> . . . . .	400	
Марксизм и философия (Karl Korsch, Marxismus und Philosophie). <i>А. Fogarasi</i> . . . . .	412	
<b>IV отдел. Хроника.</b>		
Протокол общего собрания членов Социалистической Академии 11/X 1923 г. . . . .	417	
Работа библиотеки Соц. Акад. за январь—октябрь 1923 г. (из доклада Президиуму) . . . . .	438	
<b>Приложение.</b>		
Литература о петрашевцах I. <i>Бешкин</i> . . . . .	443	
Опыт библиографическ. указателя по истории крестьянского движения в России. <i>Е. Морозов</i> . . . . .	451	
Положение рабочего класса. (Указатель литературы на русском языке). <i>С. Капелюш</i> . . . . .	478	
Кабинет внешних сношений (книги издания 1920 г.). <i>Ю. К.</i> . . . . .	492	

## Содержание 7-й книги.

Доклады памяти Ленина.		Стр.
Ленин в русской революции. <i>М. Нокровский</i> . . . . .	8	
Ленин, как марксист. <i>Н. Вугарин</i> . . . . .	22	
<b>I отдел. Статьи.</b>		
Наши валюты (дензнак, червонец, казначейский билет). <i>Д. Кузовков</i> . . . . .	69	
Современная мелкобуржуазная политическая экономия. <i>Л. Крицман</i> . . . . .	152	
Заметки о теории накопления Розы Люксембург. <i>Э. Лейкин</i> . . . . .	173	
Происхождение рабочей партии. <i>Ф. Ротштейн</i> . . . . .	227	
Легкомысленный критик. <i>А. Деборин</i> . . . . .	255	
Способы представления <i>М. Райсмер</i> . . . . .	152	



**II отдел. Стенограммы докладов, читаемых в Ком. Академии.**

Теория относительности Эйнштейна и махизм. *А. Тимирязев* . . . . . 337

**III отдел. Библиография.**

Сочинения Н. Ленина (В.И. Ульянова) *Ст. Кривцов* . . . . . 379  
 Аграрный вопрос. — Экономика сельского хозяйства. *С. Базыкин* . . . . . 388  
 Литературное наследие Лассалья Ferdinand Lassal: Nachgelas-

sene Schriften und Briefe) *Г. Лукач* . . . . . 402  
 Мировое производство в сравнительных цифрах и диаграммах. Работы семинария по промышленности. статистике *М. Смит. Л. Крицман* . . . . . 416

**Приложение.**

Опыт библиографического указателя по истории крестьянского движения в России. *Е. Морозовец* . . . . . 421  
 Положение рабочего класса (Указатель литературы на русском языке). *С. Каплун* . . . . . 445

**Содержание 8-й книги.**

**Доклады памяти Ленина.**

Ленин и профдвижение. *С. Лозовский* . . . . . 3  
 Ленин и кооперация. *Н. Мещеряков* . . . . . 23

**I отдел. Статьи.**

Основной закон социалистич. накопления. *Е. Преображенский* . . . . . 47  
 Деревня переходного периода. *В. П. Милютин* . . . . . 117  
 Наши валюты (теория валюты). *Д. Кузовков* . . . . . 151  
 Революция 1905 года и кооперация в русской деревне. *А. Тюленев* . . . . . 197  
 Последние дни Якобинского клуба (Якобинцы в эпоху реакции) *С. Моносов* . . . . . 246  
 Ортодоксальный марксизм. *Рудаки* . . . . . 281  
 Эмиль Ласк и разложение неокантнанского идеализма. *А. Фогараш* . . . . . 305

**II отдел. Стенограммы докладов, читаемых в Ком. Академии.**

Объективное понимание принципа относительности (Методологические тезисы) *А. Богданов*. 332

**III отдел. Библиография.**

Эпигон хартальной теории денег. *А. Леонтьев* . . . . . 348  
 К критике общей теории права (о книге Пашуканиса) *И. Разумовский* . . . . . 357  
 Литературное наследие Ферд. Лассалья. т. IV. *Г. Лукач* . . . . . 366

**IV отдел. Хроника.**

Протокол общего собрания Социалистической Академии 17 апреля 1924 года . . . . . 373

**Приложение.**

Систематический указатель статей и материалов, помещенных в русских исторических журналах за 1923 год . . . . . 395

**Содержание 9-й книги.**

**I отдел. Статьи.**

Героический период великой русской революции (опыт анализа т.-н. военного коммунизма). *Л. Крицман* . . . . . 3

Промышленная депрессия в России 1906—1909 г.г. *Г. Меерсон* . . . . . 147

	<i>Стр.</i>		<i>Стр.</i>
Условная символика, как социальный раздражитель. <i>М. Рейснер</i> . . . . .	175	дакцией <i>Л. Б. Каменева. В. Адоратский</i> . . . . .	343
Г. Лукач, как теоретик классового сознания. <i>Л. Рудац</i> . . . . .	198	Из теории и практики денежного обращения в Германии. <i>Спектатор</i> . . . . .	346
<b>II отдел. Стенограммы докладов, читаемых в Ком. Академии.</b>		Психологизм в американской экономике. <i>Г. Шейнтау</i> . . . . .	365
История философии и марксистская философия истории. Доклад <i>Варьяна</i> . . . . .	253	<b>Приложение.</b>	
<b>III отдел. Библиография.</b>		Положение рабочего класса. Указатель литературы на русском языке (продолжение). <i>С. Каллун</i> . . . . .	377
Ленинский сборник I. Под ре-		Письмо в редакцию (об основном историзме политической экономии). <i>А. Богданов</i> . . . . .	398

### Содержание 10-й книги.

#### I отдел. Статьи.

	<i>Стр.</i>
Преодоление капиталистического овеществления или диалектическая диалектика тов. Лукача. <i>Л. Рудац</i> . . . . .	3
Учение о рефлексах и первобытное мышление. <i>А. Богданов</i> . . . . .	67
Социализм в древней Греции. <i>В. Воляки</i> . . . . .	97
Гракх Бабеф — провозвестник диктатуры трудящихся. <i>А. Пригожин</i> . . . . .	117
Перспективы денежного обращения в ближайший период. <i>Д. Кузовков</i> . . . . .	170
К вопросу о методе исследования динамики ценностного состава капитала <i>В. Вейц</i> . . . . .	218

#### II отдел. Стенограммы докладов, читаемых в Коммунистической Академии.

	<i>Стр.</i>
Математическая критика теории относительности. <i>Г. Харазов</i> . . . . .	258
<b>III отдел. Библиография.</b>	
Буржуазное государство и проблема суверенитета <i>Е. Пашуканис</i> . . . . .	300
Аграрный вопрос.—Экономика сельского хозяйства. <i>С. Базыкин</i> . . . . .	313
От редакции . . . . .	330
Письмо в редакцию. <i>М. Рейснер</i> . . . . .	330

#### Приложение.

К библиографии восстания 14 декабря 1825 года. <i>Е. Сказим</i> . . . . .	333
Опыт библиографического указателя литературы по истории революционного движения 70-х годов (народнического) 1871—1881 г.г. <i>М. Дрей</i> . . . . .	355

### Содержание 11-й книги.

#### Доклады памяти Ленина.

	<i>Стр.</i>		<i>Стр.</i>
Маркс и Ленин. <i>Е. Преображенский</i> . . . . .	3	Ленин и путь к социализму. <i>Л. Крицман</i> . . . . .	22
Научная коммунистическая мысль без Ленина. <i>В. Милютин</i> . . . . .	14	Ленин и задачи марксистов-ленинистов в Европе. <i>Л. Рудац</i> . . . . .	28

**I отдел. Статьи.**

О теории империализма Ленина и теории накопления Р. Люксембург (К вопросу о причинах мировой войны). <i>И. Литвинов</i> . . . . .	36
Последний рудник и стоимость денежного металла. <i>В. Келлер</i> . . . . .	73
Взаимоотношения Маркса и Лас- салья (По их переписке). <i>П. Виноградская</i> . . . . .	88
Террористический режим во Франции в 1793—94 году. <i>Р. Авербух</i> . . . . .	165
Искусство и организационная теория. <i>И. Вайнштейн</i> . . . .	204
Еще раз о социалистическом накоплении (Ответ тов. Буха- рину). <i>Е. Преображенский</i> . .	223

**II отдел. Стенограммы до-  
кладов, читаемых в Комм.  
Академии.**

Что такое политическая эконо- мия? <i>И. Степанов-Сквор- цов</i> . . . . .	257
---	-----

**Содержание 12-й книги.**

**I отдел. Статьи.**

Ю. Ю. Мархлевский. <i>Президиум Ком. Академии</i> . . . . .	5
Юлиан Мархлевский. <i>Вар- ский, А.</i> . . . . .	7
Социалистические и коммуни- стические представления о социализме. <i>Преображен- ский, Е.</i> . . . . .	19
К проблеме квалифицирован- ного труда (Квалифиц. труд в социалистическом обще- стве). <i>Позняков, В.</i> . . . . .	76
Строение постоянного капитала и издержки производства <i>Смит, М.</i> . . . . .	89
Подъем русской промышлен- ности и кривая капиталисти- ческого развития (методоло- гический очерк). <i>Меерсон, Г.</i> .	127
Социализм в древней Греции (очерк второй). <i>Волгин, В.</i> . .	140
Организационный опыт, или пре- одоление философии. <i>Вайн- штейн, И.</i> . . . . .	174
Виталистические блуждания в	

Прения по докладу И. Степа- нова-Скворцова . . . . .	292
---	-----

**III отдел. Критика и библио-  
графия.**

Имела ли место национализа- ция русского капитала нака- нуне войны. <i>А. Леонтьев</i> . .	347
По поводу одной книги. (Свят- ловский, В. В. „История про- фессионального движения в России.— От возникновения рабочего класса до конца 1917 г.“). <i>Р. Якуб</i> . . . . .	372

**IV отдел. Хроника.**

Протокол общего собрания членов Коммунист. Академии 29/XI 1924 г. . . . .	380
Работа библиотеки Коммуни- стической Академии за 1923/24 бюджетный год . . . . .	403

*Стр.*

*Стр.*

современной биологии. <i>Шах- сель, Ю.</i> . . . . .	208
--	-----

**II отдел. Стенограммы до-  
кладов, читаемых в Комм.  
Академии.**

Новые данные о пугачевщине (доклад на собрании обще- ства историков-марксистов при Ком. Академии). <i>Покров- ский, М.</i> . . . . .	219
Фрейдизм и искусство (доклад и прения). <i>Фриче В.</i> . . . . .	236
Малый принцип относитель- ности (доклад и прения). <i>Ха- разов, Т.</i> . . . . .	265

**III отдел. Критика и библио-  
графия.**

Реабилитирована ли теория на- ционализации русского капи- тализма (ответ т. Леонтьеву) <i>Ванац, Н.</i> . . . . .	327
--	-----

	<i>Стр.</i>		<i>Стр.</i>
Hermann Levy—„Die Grundlagen der Weltwirtschaft“. <i>Преображенский, Е.</i> . . . . .	350	План работ Секции Естественных и Точных наук . . . . .	390
Обзор основных направлений в французской литературе государственного права. <i>Цанукавич, Е.</i> . . . .	353		
<b>IV отдел. Хроника.</b>		<b>Приложение.</b>	
Протокол общего собрания членов Коммунистической Академии . . . . .	363	Опыт библиографического указателя по истории крестьянского движения. <i>Мороховец, Е.</i> . . . . .	393
		Положение рабочего класса. <i>Каплун, С.</i> . . . . .	404

---



# ИЗДАТЕЛЬСТВО Коммунистической Академии.

Москва, Волхонка, 14.

ОТКРЫТА подписка на 1926 год

и а

„Вестник Коммунистической Академии“ 4-й год издания.

(Выходит раз в 2 месяца книгами размером в 26 печатных листов).

Научно-исследовательский журнал, выходящий под редакцией т. т.:

**Бухарина Н. И., Милютин В. П., Покровского М. Н., Преображенского, Е. А., Крицмана Л. И., Ротштейна Ф. А., Деборина А. М., Дволайцкого Ш. М.**

Журнал ставит своей задачей разработку вопросов методологии и исследование отдельных проблем в области общественных и точных наук в свете марксизма. Являясь органом Коммунистической Академии, журнал отражает на своих страницах ее работу, как научно-исследовательского коллектива.

Помимо статей и исследований, в приложениях к журналу даются систематические библиографические указатели по различным вопросам.

**Условия подписки:** На 6 книг 14 руб., на 3 книги 7 руб. 50 коп.

## СПИСОК СОТРУДНИКОВ.

Адоратский, В., Авербух, Р., Аксельрод, Л. (Ортодокс), Базаров, В., Базыкин, С., Баммель, Г., Бешкин, Г., Богданов, А., Бронский, М., Бухарин, Н., Вайнштейн, И., Варьяш, А., Вейд, В., Виноградская, П., Волгин, В., Горев, Б., Гурвич, Г., Дволайцкий, Ш., Деборин, А., Дитякин, В., Дрей, М., Дубровский, С., Ерманский, О., Каплун, С., Келер, В., Кривцов, С., Крицман, Л., Кузовков, Д., Ларин, М., Лейкин, Э., Леонтьев, А., Литвинов, И., Лозовский, С., Лукин, Н., Луначарский, А., Меерсон, Г., Мещеряков, Н., Милютин, В., Моносов, С., Морозовед, Е., Мотылев, В., Нахимсон, М. (Спектатор), Никольский, В., Осинский, Н., Орлов, И., Павлович, М., Пашуканис, Е., Переверзев, В., Позняков, В., Покровский, М., Попов, П., Преображенский, Е., Пригожин, А., Пятаков, Г., Разумовский, И., Рейснер, М., Ротштейн, Ф., Рудаш, Л., Рязанов, Д., Сказин, Е., Смит, М., Степанов-Скворцов, И., Стучка, П., Тальгеймер, А., Тимирязев, А., Тродкий, Л., Тюменев, А., Харазов, Г., Удадьцов, А., Фриче, В., Циперович, Г., Шмидт, О., Шпильрейн, И.

**Адрес Редакции:** Волхонка, 14, тел. 1-94-56.

Подписку направлять по адресу: Москва, Волхонка, 14, Издательство Коммунистической Академии. Тел. 1-18-40.

**Издательство Коммунистической Академии.**

МОСКВА, Волхонка, 14.

**НА-ДНЯХ ВЫХОДИТ ИЗ ПЕЧАТИ:**

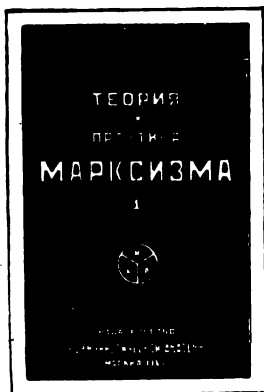

**ТЕОРИЯ И ПРАКТИКА  
МАРКСИЗМА.**

Книга для чтения по Ленину. Составил и снабдил примечаниями Г. Баммель. (II издание книги „Теория и практика диалектического материализма“).



**В. Колесников. СОВЕТСКОЕ СТРОИТЕЛЬСТВО** (научные предпосылки).

I. Пролетариат у власти и проблема государственного строительства. II. Общественная природа государственного аппарата. III. Наука буржуазии об организационных формах государственного аппарата. IV. Методы ознакомления с существующими организационными формами советского аппарата. V. Методы опытной проверки государственно-организационных проектов. VI. Заключение.

**ЗАКАЗЫ НАПРАВЛЯТЬ:**

Моховая, 26, книжный магазин Издательства Ком. Академии.

**ПОДПИСЧИКОВ**

на журнал „Вестник Коммунистической Академии“ и др. издания Коммунистической Академии, обращающихся в Изд-во по тем или иным вопросам, просят прилагать к своим письмам адрес-ярлык, по которому они получают выписываемый журнал.

Издательство Коммунистической Академии.

Москва, Волхонка, 14.